

SONY®

Guide de l'utilisateur

Xperia Ear
XEA10

Table des matières

Introduction.....	3
Présentation générale.....	3
Présentation de l'appareil.....	3
Démarrage.....	5
Chargement de votre Xperia Ear.....	5
Allumer et éteindre l'oreillette Xperia Ear.....	6
Association de l'oreillette Xperia Ear avec un appareil Android.....	6
Porter votre Xperia Ear.....	8
Voyants LED.....	9
Réinitialisation de l'oreillette Xperia Ear.....	10
Utilisation de votre Xperia Ear.....	11
Utilisation du contrôle vocal.....	11
Utilisation des mouvements de la tête.....	11
Appel.....	12
Messagerie.....	13
Recherche d'informations.....	14
Réalisation des tâches.....	14
Obtenir des informations actualisées.....	14
Écouter de la musique.....	15
Lancement d'applications.....	15
Réglage du volume.....	15
Modification des préférences d'interaction.....	16
Changement de la langue d'interaction vocale.....	16
Modification du comportement des touches.....	16
Consultation de l'historique des échanges.....	16
Gérer les notifications.....	16
Filtrage des emails.....	17
Anytime Talk.....	17
Informations légales.....	20
Declaration of Conformity for XEA10.....	21

Introduction

Présentation générale

Avec l'oreillette Xperia Ear, poursuivez vos communications tout en travaillant ou en jouant. Elle vous lit les messages et les notifications, donne les prévisions météo et vous informe de l'actualité, entre autres, sans pour autant vous obliger à interrompre vos activités.

- Utilisez les commandes vocales pour vous en servir en gardant les mains libres. Dites à l'oreillette Xperia Ear ce que vous souhaitez faire depuis l'appareil Android™ associé, elle se chargera du reste. Passer un appel, lire un morceau de musique ou dicter un message rapide sont quelques-unes des commandes possibles. Votre Xperia Ear utilise l'application Assistant par défaut pour exécuter les commandes vocales.
 - Configurez votre oreillette Xperia Ear à l'aide de l'application Xperia Ear. Vous pouvez ainsi décider qu'elle vous renseigne sur le déroulement de la journée à venir, choisir son comportement lorsque vous la touchez et sélectionner les notifications des applications.
 - Avec Anytime Talk, chattez instantanément avec d'autres utilisateurs de votre groupe de chat dès que vous mettez votre oreillette Xperia Ear. Vous pouvez également utiliser les gestes de la tête pour envoyer des sons préenregistrés.
- 💡 L'Assistant prend en charge un certain nombre de langues. Pour en savoir plus sur l'Assistant et avoir accès à des exemples sur la façon de l'utiliser, rendez-vous sur <http://s-assistant.sony.net/>.

Présentation de l'appareil

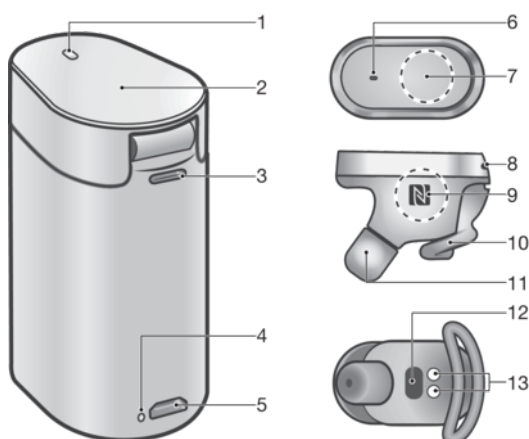

- | | |
|----|--|
| 1 | Voyant LED du niveau de batterie Xperia Ear |
| 2 | Couvercle |
| 3 | Orifice pour la dragonne |
| 4 | Voyant LED du niveau de batterie de l'étui de chargement |
| 5 | Port micro USB |
| 6 | Voyant LED et micro principal |
| 7 | Touche d'Assistant/d'appel |
| 8 | Micro secondaire |
| 9 | Zone de détection NFC |
| 10 | Pièce de maintien courbée |
| 11 | Oreillette |
| 12 | Capteur de proximité |

Démarrage

Chargement de votre Xperia Ear

L'oreillette Xperia Ear est livrée avec un étui de chargement portable, qui peut lui-même être chargé sur une prise ou un ordinateur. Avant d'utiliser votre Xperia Ear pour la première fois, vous devez la recharger pendant 30 minutes au moins. L'oreillette Xperia Ear et son étui de chargement peuvent être rechargés simultanément.

- ! Votre Xperia Ear s'éteint automatiquement lorsque vous la placez dans son étui de chargement.

Pour recharger votre étui de chargement

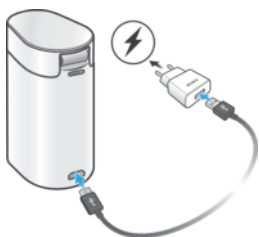

- 1 Branchez une extrémité du câble dans le port micro USB de l'étui de chargement de votre oreillette Xperia Ear.
 - 2 Branchez l'autre extrémité du câble USB dans le chargeur ou dans le port USB d'un ordinateur. Pendant le chargement de la batterie de l'étui, le voyant LED situé à la base de ce dernier passe du rouge à l'orange. Il passe au vert quand la batterie atteint 80 % de charge.
- ! Il est recommandé d'utiliser des câbles USB Sony.

Pour recharger votre Xperia Ear

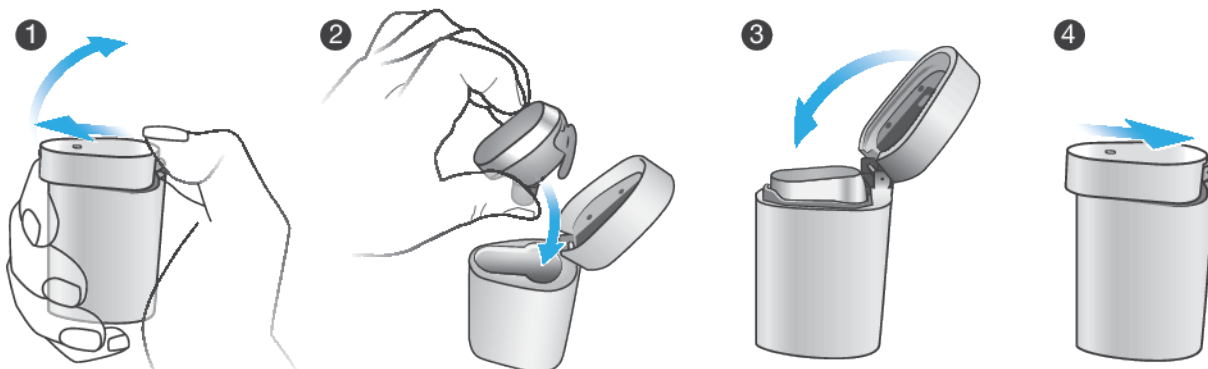

- 1 Ouvrez l'étui de chargement en poussant le couvercle vers l'avant avec le pouce.
 - 2 Placez votre Xperia Ear dans l'étui de chargement et refermez le couvercle. Pendant le chargement de la batterie de l'oreillette Xperia Ear, le voyant LED situé sur le couvercle passe du rouge à l'orange. Il passe au vert quand la batterie atteint 80 % de charge.
- ! Si le couvercle est verrouillé en position verticale, n'essayez pas de le fermer. En effet, vous risquez de casser la charnière. Tirez délicatement sur le couvercle pour déverrouiller la charnière.
 - 💡 Lorsque vous placez l'oreillette Xperia Ear dans l'étui de chargement, le voyant LED situé à la base clignote trois fois. Sa couleur dépend du niveau de la batterie. Lorsque l'étui est entièrement chargé, vous pouvez l'utiliser pour charger votre oreillette Xperia Ear trois fois maximum, sans avoir à le brancher sur une prise ou un ordinateur.

Pour vérifier le niveau de la batterie de votre Xperia Ear

- 1 Dans l'écran des applications, touchez **Xperia Ear**.
- 2 Le niveau de la batterie s'affiche.

Pendant que votre Xperia Ear est dans l'étui de chargement, le voyant LED situé sur le couvercle affiche le niveau de batterie estimé. Un autre voyant LED situé à côté du port micro USB de l'étui de chargement indique le niveau de batterie de l'étui lorsqu'il est branché sur une prise.

Rouge Le niveau de charge de la batterie est inférieur à 15 % et la batterie est en charge.

Orange Le niveau de charge de la batterie est compris entre 15 % et 80 % et la batterie est en charge.

Vert Le niveau de charge de la batterie est supérieur à 80 % et la batterie est en charge.

- 💡 Activez la fonction Entretien batterie pour optimiser la longévité de la batterie. La fonction Entretien batterie se trouve dans le menu Réglages de l'application Xperia Ear.

Allumer et éteindre l'oreillette Xperia Ear

Pour allumer l'oreillette Xperia Ear

- L'oreillette Xperia Ear s'allume automatiquement lorsque vous la retirez de son étui de chargement.

Pour éteindre votre oreillette

- Placez votre Xperia Ear dans l'étui de chargement.
- ! Si l'oreillette Xperia Ear n'est pas connectée à un appareil Android pendant 15 minutes ou plus, elle s'éteint automatiquement.

Association de l'oreillette Xperia Ear avec un appareil Android

Pour que votre oreillette Xperia Ear fonctionne correctement, vous devez installer la dernière version de l'application Xperia Ear sur votre appareil Android, puis l'associer à votre Xperia Ear.

- ! Lorsque l'oreillette Xperia Ear est utilisée avec une tablette Android version Wi-Fi uniquement, l'application hôte risque de ne pas pouvoir être téléchargée, auquel cas certaines fonctions, comme les appels, les SMS, le trafic de données mobiles et l'Assistant, ne fonctionneront pas.
- 💡 L'application Xperia Ear est disponible sur Google Play™. Nous vous recommandons d'utiliser une connexion Wi-Fi pour éviter les frais liés au trafic de données.

Pour configurer votre Xperia Ear à l'aide de la fonction NFC



- 1 Assurez-vous que votre Xperia Ear est chargée.
 - 2 Assurez-vous que la fonction NFC est activée et que l'écran est actif et déverrouillé.
 - 3 Mettez la zone NFC de votre oreillette Xperia Ear en contact avec celle de l'appareil Android, puis suivez les instructions à l'écran pour installer l'application **Xperia Ear** et associer votre oreillette Xperia Ear à l'appareil Android.
- ! Si vous rencontrez des difficultés pour associer votre Xperia Ear avec un appareil Android via NFC, essayez de les associer manuellement en utilisant le Bluetooth®.
 - 💡 Vous pouvez connecter et utiliser votre oreillette Xperia Ear avec deux appareils à la fois, un téléphone et une tablette par exemple, ou un téléphone professionnel et un téléphone privé. Pour connecter et utiliser votre oreillette Xperia Ear avec deux appareils, suivez les étapes décrites ci-dessus pour le second appareil. Lorsque deux appareils Android sont connectés à votre oreillette Xperia Ear, l'Assistant est disponible sur un seul des deux.

Pour configurer votre Xperia Ear en utilisant le Bluetooth®

- 1 Assurez-vous que votre Xperia Ear est chargée.
- 2 Vérifiez que vous avez installé l'application **Xperia Ear** sur votre appareil ou que vous l'avez mise à jour avec la dernière version.
- 3 Activez la fonction Bluetooth® et recherchez des appareils Bluetooth®, puis sélectionnez XEA10 dans la liste des appareils disponibles.
- 4 Suivez les instructions affichées à l'écran.

Reconnexion de l'oreillette Xperia Ear

Si le Bluetooth® est activé, votre oreillette Xperia Ear essaie automatiquement de se reconnecter. Si les essais de reconnexion automatique n'aboutissent pas, vous pouvez utiliser la Touche d'Assistant/d'appel pour réessayer manuellement ou bien reconfigurer l'association via NFC ou Bluetooth®.

Porter votre Xperia Ear

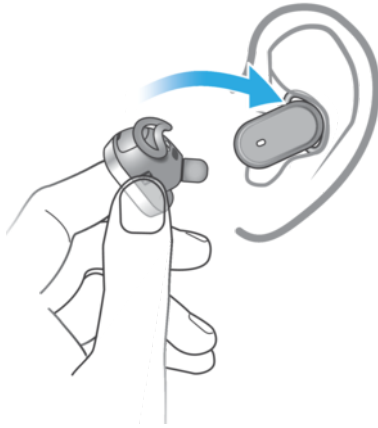

Vous pouvez porter l'oreillette Xperia Ear à l'oreille qui vous convient. Particulièrement confortables, la pièce de maintien courbée et l'oreillette ont été conçues pour que vous les portiez sans aucun risque. Elles peuvent être remplacées et sont disponibles dans différentes tailles.

- ! Dans certaines situations, l'utilisation de votre oreillette Xperia Ear risque de vous distraire et de vous mettre en danger. C'est le cas, par exemple, si vous conduisez une machine ou un véhicule. Dans ce cas, le port d'une oreillette peut être interdit dans certains pays.

Pièce de maintien courbée



La pièce de maintien courbée vous permet de porter l'oreillette Xperia Ear avec un maximum de confort et sans aucun risque. Si vous préférez ne pas l'utiliser, fixez le capuchon.

Pour changer la pièce de maintien courbée

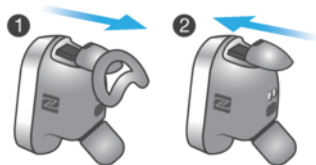

- 1 Pour retirer la pièce de maintien courbée, mettez l'ongle dans la petite fente située au bord de la pièce, puis tirez-la délicatement vers l'extérieur.
 - 2 Pour fixer la pièce de maintien courbée, placez-la comme sur l'illustration, puis faites-la glisser délicatement vers l'avant jusqu'à ce qu'elle soit en place.
- ! N'essayez pas de retirer de force la pièce de maintien courbée de l'oreillette Xperia Ear. Afin d'éviter tout dégât irréversible, veuillez à suivre la bonne démarche.

Oreillette

Plusieurs options pour l'oreillette sont fournies avec votre Xperia Ear pour un maximum de confort.

Type ouvert



L'oreillette de type ouvert est disponible dans une seule taille, conçue pour s'adapter à toutes les oreilles.

Type avec conduit



L'oreillette de type avec conduit améliore la qualité d'écoute de l'utilisateur en bloquant les bruits ambiants pour offrir un son plus clair. Elle est disponible dans trois tailles : petite, moyenne et grande.

Entretien de votre Xperia Ear et de votre peau

Afin d'éviter toute irritation cutanée, nettoyez régulièrement votre Xperia Ear. Retirez et essuyez l'oreillette avec un chiffon sec.

- ⚠** Si vous commencez à ressentir une irritation cutanée ou une réaction allergique, arrêtez de porter votre Xperia Ear. Contactez votre médecin si les symptômes persistent.

Voyants LED

Trois voyants LED vous permettent de connaître l'état de l'oreillette Xperia Ear et de l'étui de chargement : un sur l'oreillette Xperia Ear, un sur le couvercle de l'étui de chargement et un près du port micro USB de ce dernier.

Voyant LED de l'oreillette Xperia Ear :

Clignotement bleu	Mode veille et non connectée
Clignotement rouge	Batterie faible
Clignotement blanc	Appel entrant/l'Assistant est actif

Le voyant LED situé sur le couvercle de l'étui de chargement indique le niveau de batterie de l'oreillette Xperia Ear :

Rouge	Le niveau de charge de la batterie est inférieur à 15 % et la batterie est en charge.
Orange	Le niveau de charge de la batterie est compris entre 15 % et 80 % et la batterie est en charge.
Vert	Le niveau de charge de la batterie est supérieur à 80 % et la batterie est en charge.

Le voyant LED situé à côté du port micro USB de l'étui de chargement indique le niveau de batterie de l'étui lorsqu'il est branché sur une prise :

Rouge	Le niveau de charge de la batterie est inférieur à 15 % et la batterie est en charge.
Orange	Le niveau de charge de la batterie est compris entre 15 % et 80 % et la batterie est en charge.

Vert	Le niveau de charge de la batterie est supérieur à 80 % et la batterie est en charge.
Voyant éteint	Chargement terminé

- ! Le voyant LED situé à côté du port micro USB de l'étui de chargement indique uniquement le niveau de batterie de l'étui.

Réinitialisation de l'oreillette Xperia Ear

Redémarrez votre Xperia Ear si elle ne se comporte pas comme prévu. Si le problème persiste malgré le redémarrage, réinitialisez les paramètres d'usine.

Pour redémarrer votre Xperia Ear

- Maintenez enfoncée la **Touche d'Assistant/d'appel** pendant 10 secondes.

Pour réinitialiser les paramètres d'usine

- Appuyez rapidement deux fois sur la **Touche d'Assistant/d'appel**, puis maintenez-la enfoncée pendant 5 secondes. Si la réinitialisation des paramètres d'usine réussit, le voyant LED se met à clignoter en vert.
- ! Toutes les informations relatives aux appareils associés sont supprimées lorsque vous réinitialisez l'oreillette Xperia Ear. Après la réinitialisation des paramètres d'usine, l'oreillette Xperia Ear s'éteint.

Utilisation de votre Xperia Ear

Utilisation du contrôle vocal

Utilisez la fonction de contrôle vocal de l'oreillette Xperia Ear pour contrôler votre appareil Android tout en gardant les mains libres. Votre Xperia Ear utilise l'application Assistant par défaut pour exécuter les commandes vocales. L'Assistant répond à vos différentes demandes et effectue certaines tâches quotidiennes.

- ! L'Assistant prend en charge un certain nombre de langues. Pour en savoir plus sur l'Assistant et avoir accès à des exemples sur la façon de l'utiliser, rendez-vous sur <http://s-assistant.sony.net/>.

Pour activer le contrôle vocal

- 1 Appuyez brièvement sur la **Touche d'Assistant/d'appel** de votre Xperia Ear pour activer le contrôle vocal.
 - 2 Après la tonalité, posez une question à l'**Assistant** ou donnez-lui une commande dans l'une des langues prises en charge. Si l'**Assistant** ne comprend pas la question ou la commande, essayez de la reformuler. Pour en savoir plus sur l'**Assistant** et avoir accès à des exemples sur la façon de l'utiliser, rendez-vous sur <http://s-assistant.sony.net/>.
- 💡 Vous pouvez sélectionner votre application de contrôle vocal préférée dans les réglages de l'application Xperia Ear.

Utilisation des mouvements de la tête

Hochez ou secouez la tête pour répondre à votre oreillette Xperia Ear.

Par exemple, si votre oreillette Xperia Ear vous informe qu'un message vient d'arriver et vous demande si vous voulez y répondre, hochez ou secouez simplement la tête pour répondre par "Oui" ou par "Non".

Pour activer ou désactiver les mouvements de la tête

- 1 Dans l'écran des applications, touchez **Xperia Ear > Réglages > Geste de la tête**.
- 2 Touchez le curseur pour activer ou désactiver cette fonction.

Pour utiliser les mouvements de la tête

- Hochez la tête pour répondre par "Oui".
- Secouez la tête de gauche à droite pour répondre par "Non".

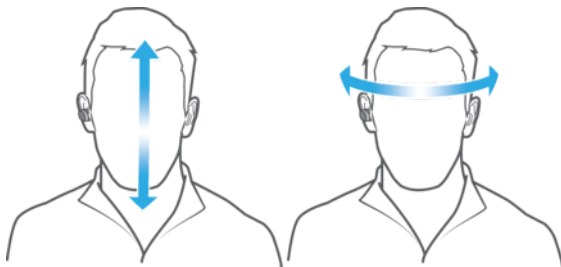

Pour répondre à un appel ou le refuser

- Hochez la tête pour répondre à un appel.
- Secouez-la pour le refuser.

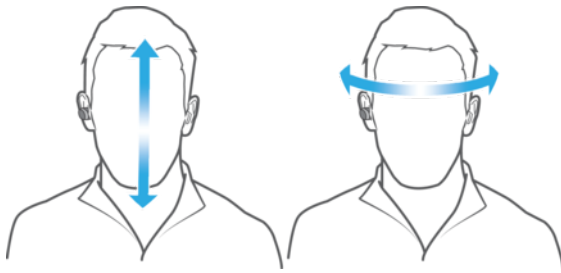

Pour annuler la lecture à haute voix des notifications et des messages de démarrage

- Secouez la tête si vous voulez annuler la lecture à haute voix des notifications et des messages de démarrage.



Pour passer au morceau de musique précédent ou suivant

- Tournez la tête vers la gauche pour revenir au morceau de musique précédent.
- Tournez la tête vers la droite pour passer au morceau de musique suivant.

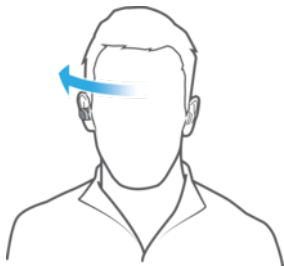
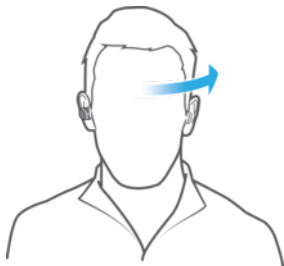

Appel

Pour passer un appel téléphonique

- 1 Appuyez brièvement sur la **Touche d'Assistant/d'appel** de votre Xperia Ear pour activer le contrôle vocal.
- 2 Après la tonalité, dites "Appeler" (ou parlez dans l'une des autres langues prises en charge) et indiquez le nom de la personne à qui vous voulez téléphoner. Par exemple, dites "Appelle Pierre".
- 3 L'**Assistant** répète le nom de cette personne et vous demande de le confirmer.
- 4 Dites "Oui" ou "Non" ou hochez simplement la tête pour répondre.
- 5 Si l'**Assistant** ne vous comprend pas, revenez à l'étape 1.
- 6 Pour annuler un appel sortant, appuyez brièvement sur la **Touche d'Assistant/d'appel** à nouveau.

Pour répondre à un appel entrant ou y mettre fin

- 1 Appuyez brièvement sur la **Touche d'Assistant/d'appel** de votre Xperia Ear pour répondre à un appel.
 - 2 Appuyez à nouveau sur la **Touche d'Assistant/d'appel** pour raccrocher.
- 💡 Vous pouvez aussi répondre à un appel ou le refuser en faisant un mouvement de la tête. Reportez-vous à la section *Pour répondre à un appel ou le refuser*, page 11.

Pour refuser un appel entrant

- Maintenez enfoncée la **Touche d'Assistant/d'appel** de votre Xperia Ear.

Pour couper le micro et le réactiver pendant un appel

- Maintenez enfoncée la **Touche d'Assistant/d'appel**.

Pour rappeler quelqu'un après un appel en absence

- 1 Appuyez brièvement sur la **Touche d'Assistant/d'appel** de votre Xperia Ear pour activer le contrôle vocal.
 - 2 Après la tonalité, dites "Est-ce que j'ai raté un appel ?" (ou posez cette question dans l'une des langues prises en charge).
 - 3 L'**Assistant** vous répond en vous disant qui a appelé en votre absence.
 - 4 Après la tonalité, dites "Rappeler" (ou parlez dans l'une des autres langues prises en charge) et indiquez le nom de la personne que vous voulez rappeler. Par exemple, dites "Rappelle Pierre".
- ! Vous pouvez uniquement rappeler les personnes dont vous avez manqué l'appel au cours des dernières 24 heures.

Pour répondre à un deuxième appel et mettre en attente l'appel en cours

- Appuyez brièvement sur la **Touche d'Assistant/d'appel**.

Pour basculer entre plusieurs appels

- Appuyez deux fois sur la **Touche d'Assistant/d'appel**.

Messagerie

Pour écrire et envoyer un SMS

- 1 Appuyez brièvement sur la **Touche d'Assistant/d'appel** de votre Xperia Ear pour activer le contrôle vocal.
- 2 Après la tonalité, dites "Envoyer un SMS" (ou parlez dans l'une des autres langues prises en charge) et indiquez le nom de la personne à qui vous voulez envoyer le SMS. Par exemple, dites "Envoie un SMS à Pierre".
- 3 Lorsque vous y êtes invité, dictez le message à envoyer.
- 4 L'**Assistant** répète votre message et vous demande de le confirmer.
- 5 Dites "Oui" ou "Non" ou hochez simplement la tête pour répondre.
- 6 Si l'**Assistant** ne vous comprend pas, revenez à l'étape 1.

Pour répondre à un SMS

- 1 Dans l'écran des applications, touchez **Xperia Ear > Réglages > Réglages d'Assistant > Répondre au message**.
 - 2 Lorsque vous recevez un nouveau message, l'**Assistant** vous le lit et vous demande si vous souhaitez y répondre.
 - 3 Dites "Oui" (ou parlez dans l'une des langues prises en charge) ou répondez d'un simple hochement de la tête.
 - 4 Lorsque vous y êtes invité, dictez le message à envoyer.
 - 5 L'**Assistant** répète votre message et vous demande de le confirmer.
 - 6 Dites "Oui" ou "Non" ou hochez simplement la tête pour répondre.
-  Cette fonction peut aussi être utilisée par les services de messagerie instantanée compatibles. Pour en savoir plus sur l'Assistant et les services de messagerie instantanée compatibles, rendez-vous sur <http://s-assistant.sony.net/>.

Recherche d'informations

Vous pouvez demander à l'Assistant de vous donner une description générale sur n'importe quel sujet, à l'aide des informations disponibles en ligne.

Pour rechercher des informations à l'aide du contrôle vocal

- 1 Appuyez sur la **Touche d'Assistant/d'appel** de votre Xperia Ear pour activer le contrôle vocal.
- 2 Après la tonalité, demandez à l'**Assistant** de rechercher un mot dans l'une des langues prises en charge. Par exemple, dites "Recherche Jupiter sur Wikipédia" ou "Rechercher sushi sur Wikipédia".
- 3 Si l'**Assistant** ne comprend pas la question ou la commande, revenez à l'étape 1.

Réalisation des tâches

Vous pouvez demander à l'Assistant d'effectuer certaines tâches quotidiennes, comme créer un événement dans votre calendrier, obtenir un itinéraire, régler l'alarme ou la minuterie, ou démarrer le chronomètre.

Pour réaliser des tâches à l'aide du contrôle vocal

- 1 Appuyez sur la **Touche d'Assistant/d'appel** de votre Xperia Ear pour activer le contrôle vocal.
- 2 Après la tonalité, donnez une commande à l'**Assistant** dans l'une des langues prises en charge. Par exemple, dites "Programme un minuteur de 3 minutes" ou "Fais sonner mon téléphone".
- 3 Si l'**Assistant** ne comprend pas la question ou la commande, revenez à l'étape 1.

Obtenir des informations actualisées

Vous pouvez demander à l'**Assistant** de répondre à des questions d'ordre général qui vont vous permettre de planifier la journée à venir, notamment des questions sur les prochains événements du calendrier, la date et l'heure, l'actualité ou les prévisions météo.

Pour obtenir des informations actualisées à l'aide du contrôle vocal

- 1 Appuyez sur la **Touche d'Assistant/d'appel** de votre Xperia Ear pour activer le contrôle vocal.
- 2 Après la tonalité, posez une question à l'**Assistant** dans l'une des langues prises en charge. Par exemple, dites "Quel est mon prochain événement ?" ou "Quel temps fait-il à Paris ?".
- 3 Si l'**Assistant** ne comprend pas la question ou la commande, revenez à l'étape 1.

Écouter de la musique

Vous pouvez demander à l'Assistant de commencer à lire de la musique.

Pour lancer la lecture de musique à l'aide du contrôle vocal

- 1 Appuyez sur la **Touche d'Assistant/d'appel** de votre Xperia Ear pour activer le contrôle vocal.
 - 2 Après la tonalité, dites "Jouer [morceau]" (ou posez cette question dans l'une des langues prises en charge) pour écouter une chanson précise. Pour commencer à lire une chanson au hasard, dites "Jouer de la musique".
 - 3 Si l'**Assistant** ne comprend pas votre question ou la commande prononcée, revenez à l'étape 1.
- ! Vous avez le choix entre deux applications seulement : l'application Musique de Sony ou l'application Google Play Musique.
- 💡 Revenez au morceau de musique précédent ou passez au morceau suivant d'un mouvement de la tête. Reportez-vous à la section *Pour passer au morceau de musique précédent ou suivant*, page 12.

Lancement d'applications

Vous pouvez demander à l'Assistant de lancer les applications.

Pour attribuer des Mots magiques à vos applications

- 1 Dans l'écran des applications, touchez **Xperia Ear > Réglages > Mots magiques**.
- 2 Sélectionnez l'application pour laquelle vous voulez définir des **Mots magiques** et suivez les instructions qui s'affichent.

Pour lancer des applications à l'aide du contrôle vocal

- 1 Appuyez sur la touche d'Assistant/d'appel de votre Xperia Ear pour activer le contrôle vocal.
- 2 Après la tonalité, dites "Lancer" (ou parlez dans l'une des autres langues prises en charge) et indiquez le mot magique préalablement défini pour l'application à ouvrir. Par exemple, dites "Lancer l'application [mot magique]".
- 3 Si l'**Assistant** ne comprend pas la question ou la commande, revenez à l'étape 1.

Réglage du volume

Vous pouvez régler le volume de l'Assistant et le volume d'appel à l'aide des touches de volume situées sur l'appareil ou depuis les réglages de l'application.

Pour régler le volume

- Appuyez sur la touche d'augmentation ou de diminution du volume de votre appareil Android.

Pour régler le volume à partir de l'écran des applications

- 1 Touchez  > **Réglages**.
- 2 Localisez l'option **Volume de l'Assistant et volume d'appel** et faites glisser le curseur vers la position voulue.

Modification des préférences d'interaction

Vous pouvez choisir le style d'interaction voulu pour interagir avec l'Assistant. En mode Normal, vous devrez confirmer la plupart des actions avant qu'elles soient réalisées. En mode Standard, certaines des boîtes de dialogue de confirmation n'apparaissent pas.

Pour modifier la préférence d'interaction

- 1 Dans l'écran des applications, touchez **Xperia Ear** > **Réglages** > **Réglages d'Assistant** > **Interactions - Préférences**.
- 2 Sélectionnez une option.

Changement de la langue d'interaction vocale

Vous pouvez interagir avec l'Assistant dans l'une des langues prises en charge.

Pour changer la langue d'interaction vocale

- 1 Dans l'écran des applications, touchez **Xperia Ear** > **Réglages** > **Réglages d'Assistant** > **Langue des interactions vocales**.
- 2 Sélectionnez une option.

Modification du comportement des touches

Vous pouvez déclencher différentes fonctions selon que vous appuyez brièvement ou plus longuement sur la Touche d'Assistant/d'appel de votre Xperia Ear.

Pour modifier le comportement des touches

- 1 Dans l'écran des applications, touchez **Xperia Ear** > **Réglages**.
- 2 Touchez **Appui court** ou **Appui prolongé**, puis touchez le curseur pour activer la fonction correspondante.
- 3 Sélectionnez une option.

Consultation de l'historique des échanges

Vous pouvez consulter l'historique des échanges pour voir les interactions récentes avec l'Assistant.

Pour vérifier l'historique des échanges

- 1 Dans l'écran des applications, touchez **Xperia Ear** > .
- 2 Sélectionnez une option.

Gérer les notifications

Recevez des informations personnalisées pour les mises à jour en cours. Mettez votre oreillette Xperia Ear pour recevoir des mises à jour sur les notifications, votre planning, la météo et l'actualité, entre autres.

Pour activer ou désactiver les messages de démarrage

- 1 Dans l'écran des applications, touchez **Xperia Ear > Messages de démarrage**.
 - 2 Sélectionnez les options que vous souhaitez inclure dans la notification de démarrage lorsque vous mettez votre oreillette Xperia Ear.
- ! Il arrive que l'oreillette Xperia Ear ne puisse pas lire tous les messages et notifications. Tout dépend du moment où elle les reçoit.
- 💡 Vous pouvez annuler la lecture à haute voix des messages de démarrage d'un mouvement de tête. Reportez-vous à la section *Pour annuler la lecture à haute voix des notifications et des messages de démarrage*, page 12.

Pour activer ou désactiver les notifications vocales

- 1 Dans l'écran des applications, touchez **Xperia Ear > Notifications vocales**.
 - 2 Sélectionnez les applications et les services pour lesquels vous voulez recevoir des notifications.
- 💡 Vous pouvez annuler la lecture à haute voix des notifications vocales d'un mouvement de tête. Reportez-vous à la section *Pour annuler la lecture à haute voix des notifications et des messages de démarrage*, page 12.

Filtrage des emails

Vous pouvez demander à l'Assistant de lire vos emails à haute voix. Vous avez la possibilité de définir des filtres par expéditeur ou par objet. Seuls les emails répondant aux conditions de filtrage seront lus.

Pour filtrer les emails

- 1 Dans l'écran des applications, touchez **Xperia Ear > Notifications vocales**.
- 2 Touchez **Paramètres de filtre de messages** et indiquez si vous voulez créer un filtre concernant l'expéditeur ou l'objet.

Anytime Talk

- ! Cette application est la version bêta. Anytime Talk est un service qui exige une connexion Internet stable. En fonction de l'état du réseau, il est possible que vous ne puissiez pas chatter via Anytime Talk. (Réseau 4G recommandé.)

Anytime Talk est une appli qui vous permet d'utiliser votre oreillette Xperia Ear pour participer à des chats vocaux instantanés avec quatre autres utilisateurs maximum dans un groupe de chat. Vous pouvez également utiliser les gestes de la tête pour répondre à l'aide de sons préenregistrés. Lorsque des participants arrivent dans le groupe de chat ou le quittent, vous entendez un Son En ligne/Hors ligne.

Comme Anytime Talk fonctionne sur Internet, les possibilités de communication sont illimitées.

Tous les participants du groupe de chat doivent se servir d'oreillettes Xperia Ear ou Xperia Ear Duo et configurer Anytime Talk à l'aide de l'application hôte située sur l'appareil Android associé. Cette fonctionnalité n'est pas disponible sur iOS.

Utilisation d'Anytime Talk

Pour créer un groupe de chat pour la première fois

- 1 Ouvrez l'appli **Xperia Ear** sur l'appareil associé.
 - 2 Touchez **Anytime Talk**.
 - 3 Connectez-vous avec votre compte Google en suivant les instructions à l'écran.
 - 4 Touchez **CRÉER UN GROUPE** pour créer un groupe en tant qu'hôte.
 - 5 Demandez à tous les invités de numériser le QR code affiché sur leur appareil ou bien touchez **Invitation** pour envoyer une invitation aux personnes concernées, par e-mail ou via les réseaux sociaux. Vous pouvez inviter quatre personnes maximum.
 - 6 Une fois que tous les invités ont numérisé leur QR code ou accepté l'invitation par e-mail ou via les réseaux sociaux, touchez **Suivant**.
 - 7 Suivez les instructions affichées à l'écran pour enregistrer un **Son En ligne/Hors ligne**, puis touchez **TERMINER** pour terminer la configuration.
- ! Assurez-vous que tous les participants ont rejoint le groupe avant de toucher Suivant.

Pour rejoindre un groupe de chat pour la première fois

- 1 Ouvrez l'appli **Xperia Ear** sur l'appareil associé.
- 2 Touchez **Anytime Talk**.
- 3 Connectez-vous avec votre compte Google en suivant les instructions à l'écran.
- 4 Pour rejoindre un groupe en tant qu'invité, touchez **REJOINDRE GROUPE**.
- 5 Numérisez le QR code affiché sur l'appareil hôte ou acceptez l'invitation par e-mail ou via les réseaux sociaux et touchez **Suivant**.
- 6 Suivez les instructions affichées à l'écran pour enregistrer un **Son En ligne/Hors ligne**, puis touchez **TERMINER** pour terminer la configuration.

Pour ajouter un invité à un groupe de chat

- 1 Lorsque vous utilisez l'appli hôte, touchez **Anytime Talk**.
 - 2 Touchez **Ajouter des invités**.
- ! Seul l'hôte peut ajouter des invités au groupe ou en supprimer.

Pour retirer un invité d'un groupe de chat

- 1 Lorsque vous utilisez l'appli hôte, touchez **Anytime Talk**.
 - 2 Touchez **!** > **Suppr un/des membres du groupe de chat**.
 - 3 Sélectionnez l'invité que vous voulez retirer.
- ! Seul l'hôte peut ajouter des invités au groupe ou en supprimer.

Pour créer ou rejoindre un autre groupe de chat

- 1 Lorsque vous utilisez l'appli hôte, touchez **Anytime Talk**.
 - 2 Sélectionnez **Créer un groupe de chat** ou **Rejoindre un nouveau groupe de chat**.
 - 3 Suivez les instructions à l'écran.
- ! Vous pouvez participer à un seul groupe de chat à la fois.

Pour chatter à l'aide d'Anytime Talk

- 1 Pour rejoindre un groupe de chat, sortez l'oreillette Xperia Ear de son étui de chargement. Les autres participants entendent alors le son indiquant que vous êtes en ligne.
 - 2 Touchez longuement la **Touche d'Assistant/d'appel** afin de parler lorsque vous entendez le son d'un autre participant en ligne.
 - 3 Pour quitter le groupe de chat, placez l'oreillette Xperia Ear dans son étui de chargement. Votre son hors ligne indique aux autres participants que vous avez quitté le groupe.
- 💡 Lorsque vous modifiez les paramètres de comportement des touches, vous pouvez démarrer Anytime Talk dès que vous appuyez sur la touche d'Assistant/d'appel.

Pour enregistrer le son associé à un geste

- 1 Lorsque vous utilisez l'appli hôte, touchez **Anytime Talk**.
 - 2 Touchez **Son avec un geste de la tête**.
 - 3 Touchez **Son personnalisé (oui de la tête)** ou **Son personnalisé (non de la tête)**.
 - 4 Touchez longuement l'icône  pour enregistrer votre voix, puis touchez **OK**.
- ! Pour envoyer le son associé à un geste, vous devez activer le micro de votre oreillette Xperia Ear. Pour activer le micro, appuyez longuement sur la **Touche d'Assistant/d'appel**.

Informations légales

SonyXEA10



Avant toute utilisation, veuillez lire le livret *Informations importantes* fourni séparément.

Ce Guide de l'utilisateur est publié par Sony Mobile Communications Inc. ou sa filiale nationale, sans aucune garantie. Sony Mobile Communications Inc. peut, à tout moment et sans préavis, procéder à des améliorations et modifications du guide de l'utilisateur, à la suite d'une erreur typographique, d'une erreur dans l'information présentée ou d'une amélioration apportée aux programmes et/ou au matériel. Ces modifications seront toutefois intégrées aux nouvelles éditions de ce guide de l'utilisateur.

Il est possible que certaines des fonctions décrites dans ce guide ne soient pas disponibles dans toutes les régions.

Tous droits réservés.

©2016 Sony Mobile Communications Inc.

4-12-3 Higashi-Shinagawa, Shinagawa-ku, Tokyo, 140-0002 Japan

Sony Belgium, bijkantoor van Sony Europe Limited, Da Vincilaan 7-D1, 1935 Zaventem, Belgium

L'interopérabilité et la compatibilité entre les appareils Bluetooth® sont variables. L'appareil prend généralement en charge des produits utilisant la spécification Bluetooth® 1.2 ou ultérieure, et le profil Oreillette ou Mains libres.

Sony est une marque ou une marque déposée de Sony Corporation. Bluetooth® est une marque commerciale de Bluetooth (SIG) Inc. et s'utilise sous licence. Toutes les autres marques appartiennent à leurs propriétaires respectifs. Tous droits réservés.

Tout nom de produit ou d'entreprise mentionné dans ce document est la propriété de son détenteur respectif. Tous les droits non expressément accordés sont réservés. Toutes les autres marques de commerce appartiennent à leur propriétaire respectif.

Pour plus d'informations, visitez le site www.sonymobile.com.

Les figures sont de simples illustrations qui ne sont pas nécessairement une représentation fidèle de l'accessoire.

Declaration of Conformity for XEA10



2.4GHz 100mW, NFC 13.56MHz

Hereby, Sony Mobile declares that the equipment type **RD-0221** is in compliance with Directive: **2014/53/EU**. The full text of the EU declaration of conformity is available at the following internet address: <http://www.compliance.sony.de/>

С настоящото Sony Mobile декларира, че радиосъоръжение тип **RD-0221** е в съответствие с Директива; **2014/53/ЕС**. Цялостният текст на ЕС декларацията за съответствие може да се намери на следния интернет адрес: <http://www.compliance.sony.de/>

Sony Mobile ovime izjavljuje da je radijska oprema tipa **RD-0221** u skladu s Direktivom; **2014/53/EU**. Cjeloviti tekst EU izjave o sukladnosti dostupan je na sljedećoj internetskoj adresi: <http://www.compliance.sony.de/>

Sony Mobile tímto prohlašuje, že radiové zařizení typ **RD-0221** je v souladu se směrnicí; **2014/53/EU**. Úplné znění EU prohlášení o shodě je k dispozici na této internetové adrese: <http://www.compliance.sony.de/>

Hermed erklarer Sony Mobile, at radioudstyrstypen **RD-0221** er i overensstemmelse med direktiv; **2014/53/EU**. EU-overensstemmelseserklaringens fulde tekst kan findes på følgende internetadresse: <http://www.compliance.sony.de/>

Hierbij verklaart Sony Mobile dat het type radioapparatuur **RD-0221** conform is met Richtlijn; **2014/53/EU**. De volledige tekst van de EU-conformiteitsverklaring kan worden geraadpleegd op het volgende internetadres: <http://www.compliance.sony.de/>

Käesolevaga deklareerib Sony Mobile, et käesolev raadioseadme tüüp **RD-0221** vastab direktiivi; **2014/53/EL** nõuetele. ELi vastavusdeklaratsiooni täielik tekst on kättesaadav järgmisel internetiaadressil: <http://www.compliance.sony.de/>

Sony Mobile vakuuttaa, että radiolaitetyypin **RD-0221** on direktiivin; **2014/53/EU** mukainen. EU-vaatimustenmukaisuusvakuutuksen täysimittainen teksti on saatavilla seuraavassa internetosoitteessa: <http://www.compliance.sony.de/>

Le soussigné, Sony Mobile, déclare que l'équipement radioélectrique du type **RD-0221** est conforme à la directive; **2014/53/UE**. Le texte complet de la déclaration UE de conformité est disponible à l'adresse internet suivante: <http://www.compliance.sony.de/>

Hiermit erklärt Sony Mobile, dass der Funkanlagentyp **RD-0221** der Richtlinie; **2014/53/EU** entspricht. Der vollständige Text der EU-Konformitätserklärung ist unter der folgenden Internetadresse verfügbar: <http://www.compliance.sony.de/>

Με την παρούσα η Sony Mobile, δηλώνει ότι ο ραδιοεξοπλισμός **RD-0221** πληροί τους όρους της οδηγίας; **2014/53/ΕΕ**. Το πλήρες κείμενο της δήλωσης συμμόρφωσης ΕΕ διατίθεται στην ακόλουθη ιστοσελίδα στο διαδίκτυο: <http://www.compliance.sony.de/>

Sony Mobile igazolja, hogy a **RD-0221** típusú rádióberendezés megfelel a; **2014/53/EU** irányelvnek. Az EU-megfelelőségi nyilatkozat teljes szövege elérhető a következő internetes címen: <http://www.compliance.sony.de/>

Il fabbricante, Sony Mobile, dichiara che il tipo di apparecchiatura radio **RD-0221** e conforme alla direttiva; **2014/53/EU**. Il testo completo della dichiarazione di conformità UE e disponibile al seguente indirizzo Internet: <http://www.compliance.sony.de/>

Ar šo Sony Mobile deklarē, ka radioiekārta **RD-0221** atbilst Direktīvai; **2014/53/ES**. Pilns ES atbilstības deklarācijas teksts ir pieejams šādā interneta vietnē: <http://www.compliance.sony.de/>

Mes, Sony Mobile, patvirtiname, kad radijo įrenginių tipas **RD-0221** atitinka Direktyvą; **2014/53/ES**. Visas ES atitikties deklaracijos tekstas prieinamas šiuo interneto adresu: <http://www.compliance.sony.de/>

Il-Kumpanija Sony Mobile tiddikjara li t-tagħmir tar-radju tat tip **RD-0221** huwa konformi mad-Direttiva; **2014/53/EU**. It-test sħiħ tad-dikjarazzjoni ta' konformita tal-UE huwa disponibbli f'dan l-indirizz tal-Internet li ġej: <http://www.compliance.sony.de/>

Herved erklarer Sony Mobile at radioutstyr typen **RD-0221** er i samsvar med direktiv; **2014/53/EU**. EU-erklaring fulltekst finner du pa Internett under: <http://www.compliance.sony.de/>

Sony Mobile niniejszym oświadcza, że typ urządzenia radiowego **RD-0221** jest zgodny z dyrektywą; **2014/53/UE**. Pełny tekst deklaracji zgodności UE jest dostępny pod następującym adresem internetowym: <http://www.compliance.sony.de/>

O(a) abaixo assinado(a) Sony Mobile declara que o presente tipo de equipamento de rádio **RD-0221** está em conformidade com a Diretiva; **2014/53/UE**. O texto integral da declaração de conformidade está disponível no seguinte endereço de Internet: <http://www.compliance.sony.de/>

Prin prezenta, Sony Mobile declară că tipul de echipament radio **RD-0221** este în conformitate cu Directiva; **2014/53/UE**. Textul integral al declarației UE de conformitate este disponibil la următoarea adresă internet: <http://www.compliance.sony.de/>

Sony Mobile potrjuje, da je tip radijske opreme **RD-0221** skladen z Direktivo; **2014/53/EU**. Celotno besedilo izjave EU o skladnosti je na voljo na naslednjem spletnem naslovu: <http://www.compliance.sony.de/>

Sony Mobile týmto vyhlasuje, že rádiové zariadenie typu **RD-0221** je v súlade so smernicou; **2014/53/EÚ**. Úplné EÚ vyhlásenie o zhode je k dispozícii na tejto internetovej adrese: <http://www.compliance.sony.de/>

Por la presente, Sony Mobile declara que el tipo de equipo radioeléctrico **RD-0221** es conforme con la Directiva; **2014/53/UE**. El texto completo de la declaración UE de conformidad está disponible en la dirección Internet siguiente: <http://www.compliance.sony.de/>

Härmed försäkrar Sony Mobile att denna typ av radioutrustning **RD-0221** överensstämmer med direktiv; **2014/53/EU**. Den fullständiga texten till EU-försäkran om överensstämmelse finns på följande webbadress: <http://www.compliance.sony.de/>

Bu belgeyle, Sony Mobile Communications Inc., **RD-0221** tipi telsiz cihazının **2014/53/EU** sayılı Direktife uygun olduğunu beyan etmektedir. AB Uygunluk beyanının tüm metnine şu internet adresinden ulaşılabilir: <http://www.compliance.sony.de/>

FCC Statement

This device complies with Part 15 of the FCC rules. Operation is subject to the following two conditions: (1) This device may not cause harmful interference, and (2) This device must accept any interference received, including interference that may cause undesired operation.

Any change or modification not expressly approved by Sony may void the user's authority to operate the equipment.

This equipment has been tested and found to comply with the limits for a Class B digital device, pursuant to Part 15 of the FCC Rules. These limits are designed to provide reasonable protection against harmful interference in a residential installation. This equipment generates, uses and can radiate radio frequency energy and, if not installed and used in accordance with the instructions, may cause harmful interference to radio communications. However, there is no guarantee that interference will not occur in a particular installation.

If this equipment does cause harmful interference to radio or television reception, which can be determined by turning the equipment off and on, the user is encouraged to try to correct the interference by one or more of the following measures:

- Reorient or relocate the receiving antenna.
- Increase the separation between the equipment and receiver.
- Connect the equipment into an outlet on a circuit different from that to which the receiver is connected.
- Consult the dealer or an experienced radio/TV technician for help.

AVISO IMPORTANTE PARA MÉXICO

La operación de este equipo está sujeta a las siguientes dos condiciones: (1) es posible que este equipo o dispositivo no cause interferencia perjudicial y (2) este equipo o dispositivo debe aceptar cualquier interferencia, incluyendo la que pueda causar su operación no deseada.

Para consultar la información relacionada al número del certificado, refiérase a la etiqueta del empaque y/o del producto.

Alimentación: 3,8 Vcc

Industry Canada Statement

This device complies with RSS-210 of Industry Canada.

Operation is subject to the following two conditions: (1) this device may not cause interference, and (2) this device must accept any interference, including interference that may cause undesired operation of the device.

Avis d'industrie Canada

Le présent appareil est conforme aux CNR d'Industrie Canada applicables aux appareils radio exempts de licence.

L'exploitation est autorisée aux deux conditions suivantes: (1) l'appareil ne doit pas produire de brouillage, et, and (2) l'utilisateur de l'appareil doit accepter tout brouillage radioélectrique subi, même si le brouillage est susceptible d'en compromettre le fonctionnement.