

Specifications

CD changer (CDX-525RF)

System	Compact disc digital audio system
Laser Diode Properties	
Material:	GaAlAs
Wavelength:	780 nm
Emission Duration:	Continuous
Laser out-put Power:	Less than 44.6 µW*
* This output is the value measured at a distance of 200 mm from the objective lens surface on the Optical Pick-up Block.	
Frequency response	10 – 20,000 Hz
Wow and flutter	Below than the measurable limit
Signal-to-noise ratio	94 dB
Output terminals	BUS control output terminal (8 pin) Analog audio output terminal (RCA pin)
Current drain	800 mA (at playback) 800 mA (at disc loading/ejecting)
Operating temperature	-10°C to +55°C (14°F to 131°F)
Dimensions	Approx. 262 × 90 × 181.5 mm (10 ³ / ₈ × 3 ⁵ / ₈ × 7 ¹ / ₄ in.) (w/h/d)
Mass	Approx. 2.1 kg (4 lb. 10 oz.)

Hideaway unit/Wired remote (RM-X57) /Wireless remote (RM-X58)

Frequency	88.3 MHz/88.5 MHz/ 88.7 MHz/88.9 MHz/ 89.1 MHz/89.3 MHz/ 89.5 MHz/89.7 MHz/ 89.9 MHz/(switchable)
Dimensions	Hideaway unit: Approx. 124.8 × 30.0 × 99.8 mm (5 × 1 ³ / ₁₆ × 4 in.) (w/h/d) Wired remote: Approx. 148 × 30 × 15 mm (5 ⁷ / ₈ × 1 ³ / ₁₆ × 19/32 in.) (w/h/d) Wireless remote: Approx. 38.4 × 6.4 × 84.4 mm (1 ⁹ / ₁₆ × 9/32 × 3 ³ / ₈ in.) (w/h/d)
Mass	Hideaway unit: Approx. 330 g (11.64 oz.) Wired remote: Approx. 120 g (4.2 oz.) Wireless remote: Approx. 20 g (0.7 oz.)
Battery	Wireless remote: Lithium battery (CR2025)

Supplied accessories

- Disc magazine (1)
- Parts for installation and connections (1 set)

Optional accessories

- CD single adaptor CSA-8
- Disc magazine XA-250

Design and specifications subject to change without notice.

Spécifications

Changeur de CD (CDX-525RF)

Système	Système audionumérique à disque compact
Réponse en fréquence	10 – 20,000 Hz
Pleurage et scintillement	Inférieurs à la limite mesurable
Rapport signal sur bruit	94 dB
Bornes de sortie	Sortie de commande BUS (8 broches) Sortie audioanalogique (broches RCA)
Consommation de courant	800 mA (lecture) 800 mA (charge/éjection de disque)
Température de fonctionnement	-10°C à + 55°C (14°F à 131°F)
Dimensions	Env. 262 × 90 × 181,5 mm (10 ³ / ₈ × 3 ⁵ / ₈ × 7 ¹ / ₄ po.) (l/h/p)
Poids	Env. 2,1 kg (4 liv. 10 on.)

Modulateur/télécommande à fil (RM-X57)/télécommande sans fil (RM-X58)

Fréquence	88,3 MHz/88,5 MHz/ 88,7 MHz/88,9 MHz/ 89,1 MHz/89,3 MHz/ 89,5 MHz/89,7 MHz/ 89,9 MHz/(réglable)
Dimensions	Modulateur: Env. 124,8 × 30,0 × 99,8 mm (5 × 1 ³ / ₁₆ × 4 po.) (l/h/p) Télécommande à fil: Env. 148 × 30 × 15 mm (5 ⁷ / ₈ × 1 ³ / ₁₆ × 19/32 po.) (l/h/p) Télécommande sans fil: Env. 38,4 × 6,4 × 84,4 mm (1 ⁹ / ₁₆ × 9/32 × 3 ³ / ₈ po.) (l/h/p)
Poids	Modulateur: Env. 330 g (11,64 on.) Télécommande à fil: Env. 120 g (4,2 on.) Télécommande sans fil: Env. 20 g (0,7 on.)
Pile	Télécommande sans fil: Pile au lithium (CR2025)

Accessoires fournis

- Chargeur de disques (1)
- Pièces de montage et de raccordement (1 jeu)

Accessoires en option

- Adaptateur pour CD de 8 cm CSA-8
- Chargeur de disques XA-250

La conception et les spécifications sont modifiables sans préavis.

Installing the battery

Replace the battery with a Sony CR2025 or Duracell DL-2025 lithium battery. Use of another battery may present a risk of fire or explosion.

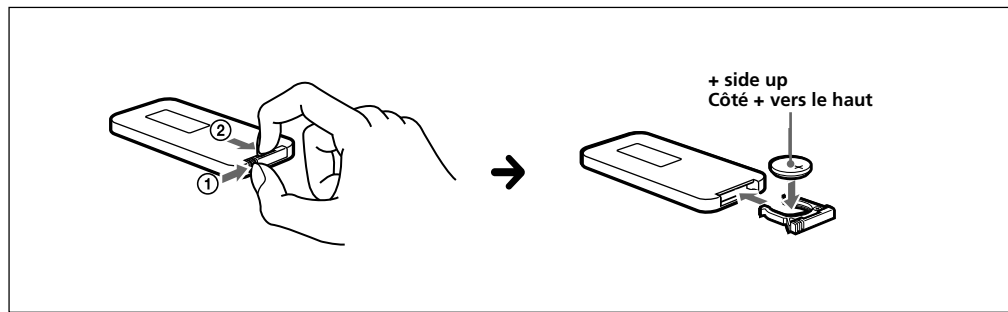

Lithium battery life

When the battery becomes weak, you will not be able to operate the unit with the wireless remote. Battery life is approx. six months although it depending on the conditions of use.

WARNING

Battery may explode if mistreated. Do not recharge, disassemble or dispose of in fire.

Notes on the lithium battery

- Keep the lithium battery out of the reach of children. Should the battery be swallowed, immediately consult a doctor.
- Wipe the battery with a dry cloth to assure a good contact.
- Be sure to observe the correct polarity when installing the battery.
- Do not hold the battery with metallic tweezers, otherwise a short-circuit may occur.

Installation des pile

Remplacez la pile par une pile au lithium CR2025 Sony ou DL-2025 Duracell. L'utilisation d'une autre pile comporte un risque d'incendie ou d'explosion.

Autonomie de la pile au lithium

Lorsque les piles s'épuisent, il ne vous sera plus possible de commander l'appareil à l'aide de la télécommande sans fil. La pile offre une autonomie d'environ six mois suivant les conditions d'utilisation.

ATTENTION

Utilisée de façon incorrecte, la pile peut exploser. Ne pas la recharger, la démonter ni la jeter dans un feu.

Remarques sur les piles au lithium

- Gardez les piles au lithium hors de la portée des enfants. En cas d'ingestion, consultez immédiatement un médecin.
- Essuyez la pile à l'aide d'un chiffon sec de façon à assurer un bon contact.
- Respectez la polarité de la pile lorsque vous l'installez.
- Ne saisissez pas la pile à l'aide d'une pince métallique, sinon vous risquez de provoquer un court-circuit.

Compact Disc Changer System

Operating Instructions

Mode d'emploi

Owner's Record

The model and serial numbers are located at the rear of the CD changer. Record the serial number in the space provided below. Refer to these numbers whenever you call upon your Sony dealer regarding this product.

Model No. CDX-525RF Serial No. _____

For installation and connections, see the supplied installation/connections manual.
En ce qui concerne l'installation et les connexions, consulter le manuel d'installation/connexions fourni.



CDX-525RF

Sony Corporation © 1999 Printed in Japan

For the customers in the USA

WARNING

This equipment has been tested and found to comply with the limits for a Class B digital device, pursuant to Part 15 of the FCC Rules. These limits are designed to provide reasonable protection against harmful interference in a residential installation. This equipment generates, uses, and can radiate radio frequency energy and, if not installed and used in accordance with the instructions, may cause harmful interference to radio communications. However, there is no guarantee that interference will not occur in a particular installation. If this equipment does cause harmful interference to radio or television reception, which can be determined by turning the equipment off and on, the user is encouraged to try to correct the interference by one or more of the following measures:

- Reorient or relocate the receiving antenna.
- Increase the separation between the equipment and receiver.
- Connect the equipment into an outlet on a circuit different from that to which the receiver is connected.
- Consult the dealer or an experienced radio/TV technician for help.

You are cautioned that any changes or modifications not expressly approved in this manual could void your authority to operate this equipment.

CAUTION

The use of optical instruments with this product will increase eye hazard.

Features

- The CDX-525RF is a compact disc changer system comprised of the remote commander, the hideaway (modulator) unit and the CD changer. The hideaway unit modulates the audio signal from the CD changer into the RF (Radio Frequency) signal so that it can be received by the existing FM tuner of your car audio. Therefore you will be able to enjoy CD play with your car audio even if it has no input terminals for a compact disc player.
- Compact and space saving CD changer for vertical, horizontal, suspended or inclined installation in your car.
- Supplied wireless remote enables you to control the CD changer installed in the trunk room of your car.
- **Repeat play function** for playing a track or a disc repeatedly.
- **Shuffle play function** for playing tracks of one disc or of all discs in random order.
- Supplied wireless remote (RM-X58) which can be operated just like the wired remote (RM-X57).

Caractéristiques

- Le système CDX-525RF comprend une télécommande, un modulateur et un changeur de CD. Le modulateur transforme le signal audio du changeur de CD en un signal de fréquence radio (RF) qui peut être reçu par le tuner FM de votre autoradio. Ainsi, vous pouvez écouter des disques compacts en voiture même si votre autoradio n'est pas équipé de bornes d'entrée pour lecteur de CD.
- Chargeur de CD compact et peu encombrant pouvant être installé verticalement, horizontalement, en suspension ou en oblique dans votre voiture.
- Télécommande sans fil fournie qui permet de commander le changeur de CD installé dans le coffre de la voiture.
- **Lecture répétée** pour écouter plusieurs fois une plage ou un disque.
- **Lecture aléatoire** pour écouter les plages d'un disque ou de tous les disques dans un ordre au hasard.
- La télécommande sans fil (RM-X58) fournie s'utilise de la même façon que la télécommande à fil (RM-X57).



Inserting a disc

Insertion d'un disque

1

With the arrow side facing up
Avec le côté portant la flèche orienté vers le haut

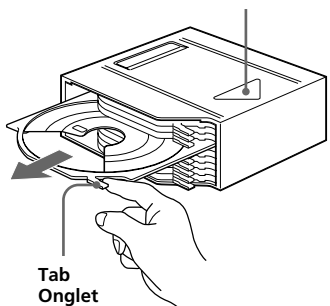

Tab
Onglet

Labeled surface up
Face imprimée vers le haut

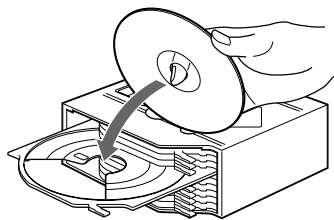

10 discs, one in each tray
10 disques, un par plateau

Use the supplied disc magazine or the disc magazine XA-250. The disc magazine XA-10B can not be used with this unit. If you use any other magazine, it may cause a malfunction.

Notes

- To listen to an 8 cm (3 in.) CD, use the separately sold Sony CD adapter CSA-8. Be sure to always use the specified adapter, as failing to do so may cause a malfunction of the unit. If you use any other adapter, the unit may not operate properly. When using the Sony CD adapter, make sure that the three catches on the adapter are firmly latched onto the 8 cm (3 in.) CD.
- Do not insert the Sony CD adapter CSA-8 in the magazine without a disc, malfunction may result.

Utilisez le magasin à disques fourni ou un magasin à disques XA-250. Vous ne pouvez pas utiliser de magasin à disques XA-10B avec cet appareil. L'utilisation d'un autre type de magasin à disques risque de provoquer un dysfonctionnement.

Remarques

- Pour écouter un disque de 8 cm (3 po.), utilisez l'adaptateur Sony CSA-8, vendu séparément, à l'exclusion de tout autre, pour éviter tout problème de fonctionnement. Si vous utilisez un autre adaptateur, l'appareil risque de ne pas fonctionner correctement. Quand vous utilisez l'adaptateur CD Sony, vérifiez que les trois griffes soient bien en prise sur le CD de 8 cm (3 po.).
- N'introduisez pas l'adaptateur CD Sony CSA-8 dans le chargeur sans disque, car vous risquez sinon de provoquer un dysfonctionnement.

2

Unlock
Déverrouiller

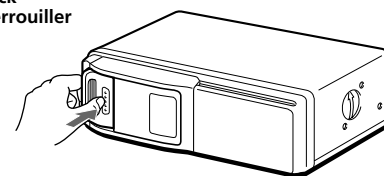

Release, and slid open.
Relâchez et coulissez pour ouvrir.

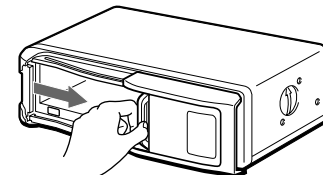

3

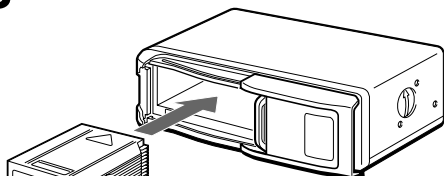

Disc magazine
Chargeur de disques

To remove
Retrait

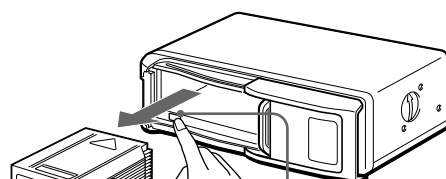

EJECT

If the disc magazine does not lock properly

Take out the magazine, and after pressing the (EJECT) button, reinsert it.

Si vous ne pouvez pas fermer le chargeur de disques

Sortez-le et après avoir appuyé sur (EJECT), réinsérez-le.

4

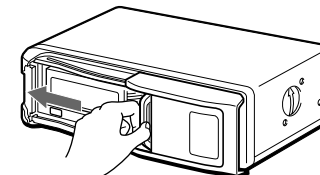

Use the unit with the door closed

Otherwise, foreign matter may enter the unit and contaminate the lenses inside the changer.

Utiliser cet appareil avec la trappe fermée

Sinon, des corps étrangers pourraient pénétrer dans l'appareil et encrasser les lentilles dans le lecteur.

Notes on the disc magazine

- Do not leave the disc magazine in locations with high temperatures and high humidity, such as on a car dashboard or in the rear window where the disc magazine will be subjected to direct sunlight.
- Do not insert more than one disc at a time into a slot, otherwise the changer and the discs may be damaged.
- Do not drop the disc magazine or subject it to a violent shock.

When the tray comes out

Normally, the trays will not come out of the magazine. However, if they are pulled out of the magazine, it is easy to re-insert them.

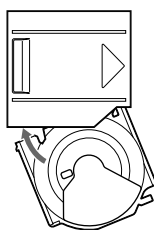

With the cut-away portion of the tray facing you, insert the right corner of the tray in the slot, then push in the left corner until it clicks.

Note

Do not insert the tray upside down or in the wrong direction.

Remarques sur le chargeur de disques

- Ne pas laisser le chargeur de disques dans un endroit très chaud ou très humide comme sur le tableau de bord ou sur la plage arrière d'une voiture où il serait en plein soleil.
- Ne placez pas plus d'un disque à la fois par plateau, car vous risquez sinon d'endommager le chargeur et les disques.
- Ne pas laisser tomber le chargeur de disques ni le cogner.

Si un plateau s'enlève

En principe, les plateaux ne s'enlèvent pas du magasin. S'ils s'enlèvent du magasin, cependant, il peuvent être facilement réintroduits.

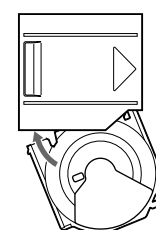

L'encoche du plateau étant face à vous, introduisez l'angle droit du plateau dans la fente et poussez ensuite sur l'angle gauche jusqu'à ce qu'il s'encliquette.

Remarque

N'introduisez pas le plateau à l'envers ni dans le mauvais sens.

Notes on compact discs

A dirty or defective disc may cause sound drop-outs during playback. To enjoy optimum sound, handle the disc as follows.

Handle the disc by its edge, and do not touch the unlabeled surface.

This way

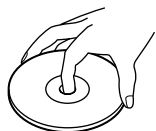

Do not stick paper or tape on the labeled surface.

Not this way

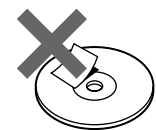

Do not expose the discs to direct sunlight or heat sources such as hot air-ducts, or leave it in a car parked in direct sunlight where there can be a considerable rise in the temperature inside the car.

Not this way

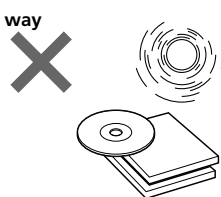

Before playing, clean the discs with an optional cleaning cloth. Wipe each disc in the direction of the arrows.

This way



Do not use solvents such as benzine, thinner, commercially available cleaner or antistatic spray intended for analog discs.

Remarques sur les disques compacts

Un disque sale ou défectueux peut provoquer des pertes de son à la lecture. Manipuler le disque comme suit pour obtenir un son optimal.

Saisissez les disques par les bords. Pour que les disques restent propres, n'en touchez jamais la surface.

Oui

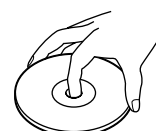

Ne collez pas de papier ni de bande adhésive sur la face imprimée.

Non

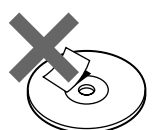

N'exposez pas les disques au rayonnement direct du soleil ou à des sources de chaleur telles que des conduits d'air chaud. De même, ne les laissez pas dans une voiture parkée en plein soleil où la température à l'intérieur de l'habitacle risque d'augmenter dans des proportions considérables.

Non

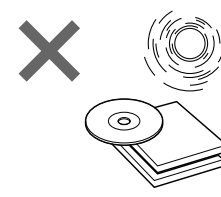

Avant la lecture, essuyez les disques avec un chiffon de nettoyage optionnel. Essuyez chaque disque dans le sens des flèches.

Oui

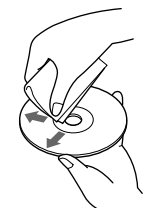

Ne pas utiliser de solvants tels que de la benzine, du diluant, des produits de nettoyage vendus dans le commerce ou des vaporisateurs anti-statiques destinés aux disques analogiques.

Moisture condensation

On a rainy day or in a very damp area, moisture may condense on the lenses inside the unit. And the unit will not operate properly. In this case, **remove the disc and wait for about an hour until the moisture has evaporated.**

If you have any questions or problems concerning your system that are not covered in this manual, please consult your nearest Sony dealer.

Remarque sur la condensation d'humidité

Les jours de pluie et dans les régions très humides, il se peut que de l'humidité se condense sur l'objectif à l'intérieur de l'appareil, qui risque alors de ne pas fonctionner correctement. Dans ce cas, **retirez le chargeur de disques et attendez environ une heure que l'humidité se soit évaporée.**

Pour toute question au sujet de ce système et non couverte dans ce manuel, veuillez consulter votre revendeur Sony le plus proche.

Operation

Precautions

- This system cannot be used with a car audio without FM tuner.
- If your car was parked in direct sunlight resulting in a considerable rise in temperature inside the car, allow the system to cool off before operating it.
- If no power is being supplied to the system, check the connections first. If everything is in order, check the fuse.
- Avoid installing the CD changer, wireless remote, and wired remote in places:
 - subject to temperatures exceeding 55°C (131°F).
 - subject to direct sunlight.
 - near heat sources (such as heaters).
 - exposed to rain or moisture.
 - exposed to excessive dust or dirt.
 - subject to excessive vibration.

Reset button

After the installation and connections are complet, after the batteries have been changed, or when the POWER SELECT switch has been changed, be sure to press RESET with a ball-point pen, etc.

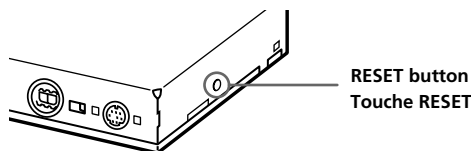

Listening to a CD

- 1 Turn on the FM tuner of the car audio.
- 2 Adjust the selected transmitting frequency with the wired remote.
(88.3 MHz/88.5 MHz/88.7 MHz/88.9 MHz/89.1 MHz/89.3 MHz/89.5 MHz/89.7 MHz/89.9 MHz)
- 3 Press the ►►. CD playback start.
- 4 Adjust the volume with the volume control on the car audio.
All the tracks play from the beginning.

Stopping CD play

Press (OFF).

Notes

- When CD playback is stopped, you may hear some noise from the speakers. To prevent this from happening, turn the volume down before stopping CD playback.
- If you turn off the ignition switch of your car without stopping CD playback, it will automatically resume CD playback from where it was stopped the next time you turn on the ignition switch.

Listening to the radio or a tape

Be sure to stop CD playback before you start listening to the radio or a tape.

Note

Be sure to stop CD playback, otherwise there may be some interference with radio reception.

Playing tracks in random order

— Shuffle Play

You can select:

- SHUF 1 to play the tracks on the current disc in a random order.
- SHUF 2 to play all the discs in a random order.

Press (SHUF) repeatedly until the desired setting appears (SHUF1 or SHUF2). After five seconds, the shuffle play starts.

Each time you press (SHUF), the display changes as follows:

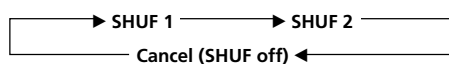

To go back to the normal playback mode, press (SHUF) until the "SHUF" disappears.

Playing tracks repeatedly

— Repeat Play

You can select:

- REP 1 to repeat the track.
- REP 2 to repeat the disc.

Press (REP) repeatedly until the desired setting appears (REP1 or REP2). After five seconds, the repeat play starts.

Each time you press (REP), the display changes as follows:

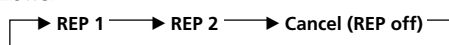

To go back to the normal playback mode, press (REP) until "REP" disappears.

Fonctionnement

Précautions

- Vous ne pouvez pas utiliser ce système si votre autoradio n'est pas équipé pour la réception FM.
- Si vous avez garé votre voiture en plein soleil et que la température a considérablement augmenté à l'intérieur, laissez le système refroidir avant de l'utiliser.
- Si l'alimentation électrique n'est pas fournie au système, vérifiez d'abord les connexions. Si elles sont bien faites, vérifiez le fusible.
- Evitez d'installer le changeur de CD, la télécommande sans fil et la télécommande à fil dans un endroit :
 - où la température peut dépasser 55°C (131°F),
 - en plein soleil,
 - près d'une source de chaleur (comme un chauffage),
 - exposé à la pluie ou à l'humidité,
 - poussiéreux ou sale,
 - exposé à des vibrations fortes.

Touche de réinitialisation

Lorsque l'installation et les connexions sont terminées, que les piles ont été remplacées ou lorsque le commutateur POWER SELECT a été réinitialisé, n'oubliez pas d'appuyer sur RESET à l'aide d'une pointe bic, etc.

Lecture d'un CD

- 1 Mettez sous tension le syntoniseur FM de l'autoradio.
- 2 Réglez la fréquence de transmission sélectionnée à l'aide de la télécommande à fil.
(88,3 MHz/88,5 MHz/88,7 MHz/88,9 MHz/89,1 MHz/89,3 MHz/89,5 MHz/89,7 MHz/89,9 MHz)
- 3 Appuyez sur ►►. La lecture du CD démarre.
- 4 Réglez le volume à l'aide de la commande du volume de l'autoradio.
Toutes les plages sont reproduites à partir du début.

Pour arrêter la lecture d'un CD

Appuyez sur (OFF).

Remarques

- Lorsque vous arrêtez la lecture d'un CD, il se peut que vous entendiez des parasites dans les haut-parleurs. Pour éviter ce phénomène, baissez le volume avant d'arrêter la lecture du CD.
- Si vous coupez le contact de votre voiture sans avoir arrêté la lecture du CD, celle-ci reprendra automatiquement là où elle a été interrompue lorsque vous remettez le contact.

Ecouter la radio ou une cassette

Arrêtez la lecture du CD avant d'écouter la radio ou une cassette.

Remarque

Si vous n'arrêtez pas la lecture du CD, des interférences risquent de se produire avec la réception radio.

Lecture des plages dans un ordre quelconque

— Lecture aléatoire

Vous pouvez sélectionner:

- SHUF 1 pour reproduire les plages du disque en place dans un ordre quelconque.
- SHUF 2 pour reproduire tous les disques dans un ordre quelconque.

Appuyez plusieurs fois sur (SHUF) jusqu'à ce que le réglage souhaité apparaisse (SHUF1 ou SHUF2).

La lecture aléatoire commence dans les cinq secondes qui suivent.

A chaque pression sur (SHUF), l'affichage change de la façon suivante:

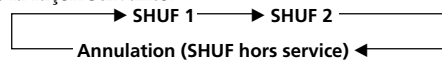

Pour revenir à la lecture normale, appuyez sur (SHUF) jusqu'à ce que "SHUF" disparaisse.

Répétition de plages

— Lecture répétée

Vous pouvez sélectionner:

- REP 1 pour répéter une plage.
- REP 2 pour répéter tout un disque.

Appuyez plusieurs fois sur (REP) jusqu'à ce que le réglage souhaité apparaisse (REP1 ou REP2).

La lecture répétée commence dans les cinq secondes qui suivent.

A chaque pression sur (REP), l'affichage change de la façon suivante:



Pour revenir à la lecture normale, appuyez sur (REP) jusqu'à ce que "REP" disparaisse.

Changement de la fréquence de transmission

Comme cet appareil traite le son de lecture CD via un syntoniseur FM, il se peut qu'il y ait des interférences durant la lecture du CD. Si c'est le cas, changez la fréquence du signal FM modulé transmis par le modulateur. Le réglage initial est de 88,3 MHz.

- 1 Appuyez sur (REP) pendant plus de deux secondes.
- 2 Appuyez sur la gauche ou la droite de (AMS) pour choisir la fréquence.
A chaque pression sur la touche (AMS), la fréquence change dans l'ordre suivant:

►► : 88,3 MHz → 88,5 MHz → 88,7 MHz → 88,9 MHz → 89,1 MHz → 89,3 MHz → 89,5 MHz → 89,7 MHz → 89,9 MHz
◄◄ : 89,9 MHz → 89,7 MHz → 89,5 MHz → 89,3 MHz → 89,1 MHz → 88,9 MHz → 88,7 MHz → 88,5 MHz → 88,3 MHz

- 3 Appuyez sur (REP) pendant plus de deux secondes.

Remarque

N'oubliez pas de régler votre tuner FM sur la nouvelle fréquence choisie.

Changement du niveau de sortie

Vous pouvez sélectionner le niveau de sortie du changeur de CD. Normalement, le système fonctionne sur le niveau de sortie initial. Changez-le si nécessaire.

- 1 Appuyez sur (REP) pendant plus de deux secondes.

- 2 Appuyez (REP).

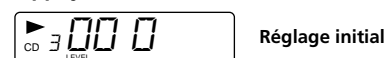

- 3 Appuyez sur la gauche ou la droite de (AMS) pour choisir le niveau.

Pour diminuer le niveau de sortie



Pour augmenter le niveau de sortie



- 4 Appuyez sur (REP) pendant plus de deux secondes.

Location and function of controls

Wired remote (RM-X57)/Télécommande à fil (RM-X57)

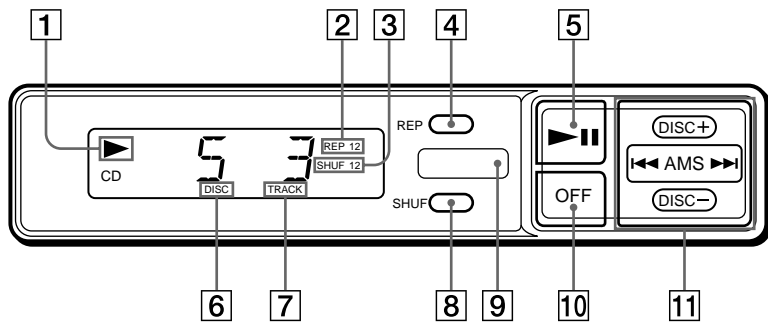

- 1 ► (play/pause) indication
Lights during CD playback and flashes when the pause button is pressed.
- 2 REP (repeat play) indication
- 3 SHUF (shuffle play) indication
- 4 REP (repeat play/control mode set) button
- 5 ►|| (play/pause) button
If pressed during playback, the CD will pause. If pressed again, playback will continue.
- 6 DISC (disc number) indication
The indicated disc number matches the disc number in the disc magazine.
- 7 TRACK (track number) indication
- 8 SHUF (shuffle play) button
- 9 Infrared receptor for the wireless remote
- 10 OFF button
- 11 AMS*/DISC (disc select/manual search) button
Depending on which side of the button you press, you can select from the following functions.
* Automatic Music Sensor

Nomenclature

Wireless remote (RM-X58)/Télécommande sans fil (RM-X58)

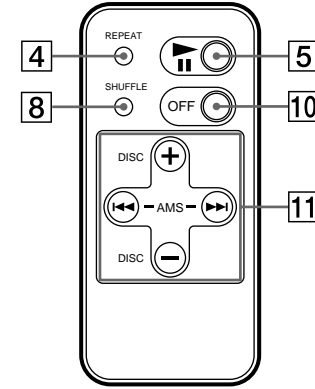

- 1 Témoin de lecture/pause (►||)
Il s'allume pendant la lecture de CD et clignote pendant le mode de pause.
- 2 Indication de répétition de la lecture (REP)
- 3 Indication de lecture aléatoire (SHUF)
- 4 Touche de répétition de la lecture/mode de réglage (REP)
- 5 Touche de lecture/pause (►||)
Si vous appuyez pendant la lecture de CD, l'appareil se met en mode de pause. Appuyez de nouveau pour reprendre la lecture.
- 6 Numéro de disque (DISC)
Le numéro de disque indiqué correspond au numéro de disque dans le chargeur.
- 7 Numéro de plage (TRACK)
- 8 Touche de lecture aléatoire (SHUF)
- 9 Récepteur de télécommande sans fil IR
- 10 Touche d'arrêt de la lecture de CD (OFF)
- 11 Touche de disque/recherche manuelle (AMS*/DISC)
Selon le côté de la touche où vous appuyez, vous pouvez choisir une des fonctions suivantes.
* Automatic Music Sensor: Détecteur automatique de plages musicales

	AMS function To locate the beginning of a track, press ► to locate the beginning of the next track. ◀◀ to locate the beginning of the track currently played. If you press the switch repeatedly, the beginnings of all following or previous tracks will be located until the end of the disc is reached.
	Disc select function To select a desired disc, press momentarily + to select the next disc. - to select the previous disc.
	Manual search function To quickly locate a desired point of a track, press and hold down + to fast-forward. - to fast-reverse. The elapsed playing time of the track will be shown in the display window during manual search.

	Fonction AMS Quand vous recherchez le début d'une plage, appuyez sur ► pour localiser le début de la plage suivante. ◀◀ pour localiser le début de la plage en cours. Si vous appuyez à plusieurs reprises sur le sélecteur, vous pourrez localiser le début des plages précédentes ou suivantes jusqu'à la fin du disque.
	Fonction de sélection de disque Quand vous voulez sélectionner un disque, appuyez momentanément sur + pour choisir le disque précédent. - pour choisir le disque suivant.
	Fonction de recherche manuelle Quand vous voulez rechercher rapidement un passage d'une plage, appuyez et tenez enfoncé + pour avancer rapidement. - pour reculer rapidement. La durée écoulée de la plage apparaît sur l'afficheur pendant la recherche manuelle.

When the unit is used in a car without an accessory position on the ignition key switch

Be sure to press (OFF) on the wireless remote to turn the system off to avoid battery wear while the engine is not running.

If the POWER SELECT switch on the hideaway unit is set to the OFF position and the display on the wired remote is turned off, you will not be able to start CD playback with the wireless remote. In this case, press ►|| on the wired remote.

Si l'appareil est utilisé dans une voiture dont le contact ne comporte pas de position accessoires

N'oubliez pas d'appuyer sur (OFF) de la télécommande à fil pour éteindre la chaîne et éviter l'usure de la batterie quand vous quittez votre voiture et que le moteur ne tourne pas.

Lorsque le sélecteur POWER SELECT sur l'appareil dissimulé se trouve sur la position OFF et que la télécommande à fil de l'unité d'affichage est hors tension, vous ne pourrez pas démarrer la lecture de CD avec la télécommande sans fil. Dans ce cas, vous devez appuyer sur ►|| sur la télécommande à fil.

Troubleshooting guide

The following check will assist in the correction of most problems which you may encounter with your unit. Before going through the check list below, refer back to the connection and operating procedures.

General

Problem	Cause/Solution
The unit does not function.	<ul style="list-style-type: none"> • The built-in micro computer has malfunctioned. → Press the reset button on the hideaway unit. • The connecting cords are not connected properly.
The sound skips.	<ul style="list-style-type: none"> • The CD changer is installed in an unstable location. → Reinstall it in a stable location. • The disc(s) is dirty or defective. → Clean or replace it(them).
The disc magazine is not locked in the CD changer.	Take out the disc magazine, press (EJECT), and reinsert the disc magazine until it is locked securely.

Guide de dépannage

La liste de contrôles suivante vous permettra de remédier à la plupart des problèmes que vous pourriez rencontrer avec cet appareil. Avant de parcourir cette liste de contrôles, revérifiez les procédures de raccordement et les instructions d'utilisation.

Problèmes généraux

Problème	Cause/solution
Le système ne fonctionne pas.	<ul style="list-style-type: none"> • Le micro-ordinateur intégré est défectueux. → Appuyez sur la touche de réinitialisation du modulateur. • Les cordons de raccordement sont mal branchés.
Le son saute.	<ul style="list-style-type: none"> • Le changeur de CD est installé dans un endroit instable. → Réinstallez-le dans un endroit stable. • Le disque est sale ou défectueux. → Nettoyez ou remplacez le disque.
Le chargeur de disques est mal encastré.	Sortez le chargeur de disques, appuyez sur (EJECT) et réintroduisez-le ensuite jusqu'à ce qu'il s'encliquette.

Error displays

The following indications will flash for about five seconds.

Display	Cause	Solution
E-01	The disc magazine is not inserted in the CD changer.	Insert the disc magazine with discs into the CD changer.
E-02	No disc is inserted in the disc magazine.	Take out the disc magazine and insert a disc(s).
E-04	The disc is dirty. The disc is inserted upside down.	Clean the disc. Insert the disc correctly.
E-99	The CD changer cannot be operated because of some problem.	Press RESET on the hideaway unit.

If the solutions mentioned above do not improve the situation, consult your nearest Sony dealer.

Affichages d'erreur

Les indications suivantes clignotent pendant environ cinq secondes.

Affichage	Cause	Solution
E-01	Pas de chargeur de disques dans le changeur de CD.	Insérez un chargeur avec des disques dans le changeur de CD.
E-02	Pas de disque dans le chargeur.	Enlevez le chargeur et insérez des disques.
E-04	Le disque est sale. Le disque est inséré à l'envers.	Nettoyez le disque. Insérez le disque correctement.
E-99	Le changeur de CD ne fonctionne pas.	Appuyez sur la touche RESET du modulateur.

Si les solutions mentionnées ci-dessus ne peuvent pas résoudre le problème, consultez le revendeur Sony le plus proche.