

FM/AM Compact Disc Player

Operating Instructions _____ **US**

Mode d'emploi _____ **FR**

Owner's Record

The model and serial numbers are located on the bottom of the unit.

Record these numbers in the space provided below.

Refer to these numbers whenever you call upon your Sony dealer regarding this product.

Model No. _____ Serial No. _____

For installation and connections, see the supplied installation/connections manual.

En ce qui concerne l'installation et les connexions, consulter le manuel d'installation/raccordement fourni.









CDX-F5510 **CDX-F50M**

Welcome !

Thank you for purchasing this Sony Compact Disc Player. You can enjoy your drive with the following functions.

- CD playback:

You can play CD-DA (also containing CD TEXT*1), CD-R/CD-RW (MP3 files also containing Multi Session (page 14)) and ATRAC CD (ATRAC3 and ATRAC3plus format (page 14)).

Type of discs	Label on the disc	
CD-DA		
MP3 ATRAC CD		
		

- Radio reception:
 - You can store up to 6 stations per band (FM1, FM2, FM3, AM1 and AM2).
 - BTM (Best Tuning Memory) function: the unit selects strong signal stations and stores them.
 - You can assign a name to each radio station, store it in memory, and display station names on the list.
- Sound adjustment:
 - EQ3: You can select an equalizer curve for 7 music types.
 - DSO (Dynamic Soundstage Organizer): creates a more ambient sound field, using virtual speaker synthesis, to enhance the sound of speakers, even if they are installed low in the door.
 - BBE MP: improves digitally compressed sound such as MP3. For details, see following explanation.
- Optional unit operation

You can also control optional CD/MD changers and optional Sony portable devices*2 in addition to playing with this unit.

*1 A CD TEXT disc is a CD-DA that includes information such as disc, artist and track name.

*2 CDX-F50M only.

About this manual

This manual explains the functions of 2 units, CDX-F5510 and CDX-F50M.

The table below shows the differences between the 2 units. It is also described in each section (example, "CDX-F50M").

	CDX-F5510	CDX-F50M
Card remote commander RM-X151 (supplied)	●	
Frequency select switch		●
Auxiliary audio equipment		●
Marine remote commander RM-XM10 (optional)		●

Warning

This equipment has been tested and found to comply with the limits for a Class B digital device, pursuant to Part 15 of the FCC Rules. These limits are designed to provide reasonable protection against harmful interference in a residential installation. This equipment generates, uses, and can radiate radio frequency energy and, if not installed and used in accordance with the instructions, may cause harmful interference to radio communications. However, there is no guarantee that interference will not occur in a particular installation. If this equipment does cause harmful interference to radio or television reception, which can be determined by turning the equipment off and on, the user is encouraged to try to correct the interference by one or more of the following measures:

- Reorient or relocate the receiving antenna.
- Increase the separation between the equipment and receiver.
- Connect the equipment into an outlet on a circuit different from that to which the receiver is connected.
- Consult the dealer or an experienced radio/TV technician for help.

You are cautioned that any changes or modifications not expressly approved in this manual could void your authority to operate this equipment.

CAUTION

The use of optical instruments with this product will increase eye hazard.

Warning if your car's ignition has no ACC position

After turning the ignition off, be sure to press and hold **(OFF)** on the unit until the display disappears.

Otherwise, the display does not turn off and this causes battery drain.

Table of Contents

Getting Started

Resetting the unit	4
Setting the clock	4
DEMO mode	4
Detaching the front panel	4
Attaching the front panel	5
Inserting the disc in the unit	5
Ejecting the disc	5

Location of controls and basic operations

Main unit	6
Card remote commander RM-X151	6

CD

Display items	8
Repeat and shuffle play	8

Radio

Storing and receiving stations	8
Storing automatically — BTM	8
Storing manually	8
Receiving the stored stations	8
Tuning automatically	8
Receiving a station through a list — list-up	9

CDX-F50M only

**CLASS 1
LASER PRODUCT**

This label is located on the bottom of the chassis.

BBE[®]MP The BBE MP process improves digitally compressed sound, such as MP3, by restoring and enhancing the higher harmonics lost through compression. BBE MP works by generating even-order harmonics from the source material, effectively recovering warmth, detail and nuance.

Other functions

Changing the sound settings	9
Adjusting the sound characteristics — BAL/FAD/SUB/AUX	9
Adjusting the equalizer curve — EQ3	9
Labeling a station/disc	10
Adjusting setup items — SET	10
Using optional equipment	11
CD/MD changer	11
Card remote commander RM-X114	12
Rotary commander RM-X4S	12
Auxiliary audio equipment	13

Additional Information

Precautions	13
Notes on discs	13
About MP3 files	14
About ATRAC CD	14
Maintenance	15
Removing the unit	15
Specifications	16
Troubleshooting	17
Error displays/Messages	18



The “XM Ready” logo indicates that this product will control a Sony XM tuner module (sold separately). Please see your nearest authorized Sony dealer for details on the XM tuner module. For instructions on XM tuner operation, please refer to the XM tuner module’s included instruction manual.

SonicStage and its logo are trademarks of Sony Corporation.
ATRAC, ATRAC3, ATRAC3plus and their logos are trademarks of Sony Corporation.

Getting Started

Resetting the unit

Before operating the unit for the first time, or after replacing the car battery or changing the connections, you must reset the unit. Detach the front panel and press the RESET button with a pointed object, such as a ball-point pen.

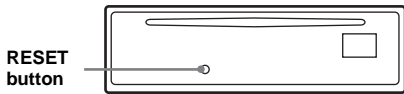

Note

Pressing the RESET button will erase the clock setting and some stored contents.

Setting the clock

The clock uses a 12-hour digital indication.

- 1 Press and hold the select button.**
The setup display appears.
- 2 Press the select button repeatedly until "CLOCK-ADJ" appears.**
- 3 Press **(DSPL)**.**
The hour indication flashes.
- 4 Rotate the volume control dial to set the hour and minute.**
To move the digital indication, press **(DSPL)**.
- 5 Press the select button.**
The clock starts and the next setup display appears.
- 6 Press and hold the select button.**
The setup is complete.

To display the clock, press **(DSPL)**. Press **(DSPL)** again to return to the previous display.

With the card remote commander

In step 4, to set the hour and minute, press **↑** or **↓**.

DEMO mode

When the unit is turned off, the clock is displayed first, then demonstration (DEMO) mode starts the demonstration display.

To cancel the DEMO mode, set "DEMO-OFF" in setup (page 11) while the unit is turned off.

Detaching the front panel

You can detach the front panel of this unit to prevent theft.

Caution alarm

If you turn the ignition switch to the OFF position without detaching the front panel, the caution alarm will sound for a few seconds. The alarm will only sound if the built-in amplifier is used.

- 1 Press **(OFF)**.**
The unit is turned off.
- 2 Press **(OPEN)**.**
The front panel is flipped down.
- 3 Slide the front panel to the right, then gently pull out the left end of the front panel.**

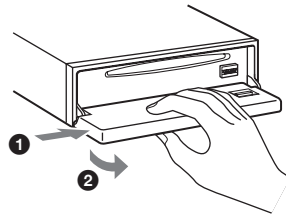

Notes

- Do not drop or put excessive pressure on the front panel and display window.
- Do not subject the front panel to heat/high temperature or moisture. Avoid leaving it in a parked car or on a dashboard/rear tray.

Tip

When carrying the front panel, use the supplied front panel case.

Attaching the front panel

Place the hole (A) of the front panel onto the spindle (B) on the unit, then lightly push the left side in.

Press (SOURCE) on the unit (or insert a disc) to operate the unit.

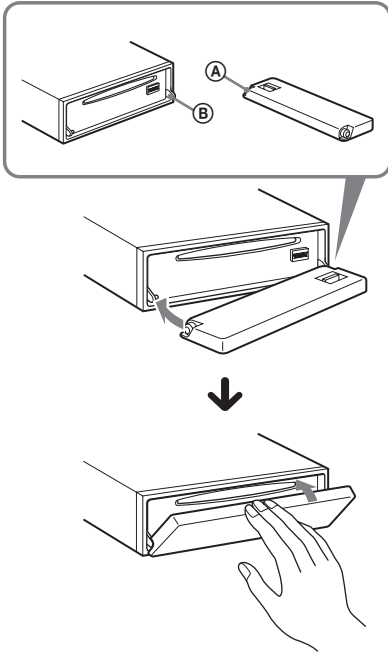

Note

Do not put anything on the inner surface of the front panel.

Inserting the disc in the unit

- 1 Press (OPEN).
- 2 Insert the disc (label side up).

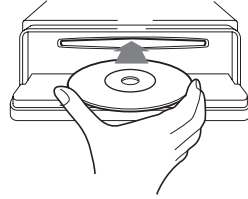

- 3 Close the front panel.
Playback starts automatically.

Ejecting the disc

- 1 Press (OPEN).
- 2 Press ▲.
The disc is ejected.
- 3 Close the front panel.

Location of controls and basic operations

Main unit

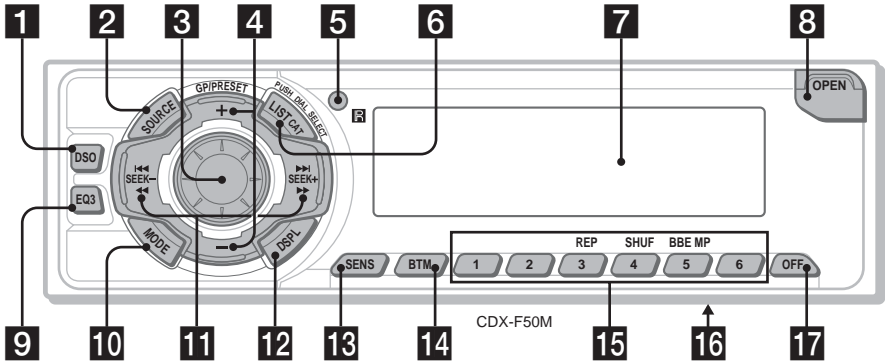

Front panel removed

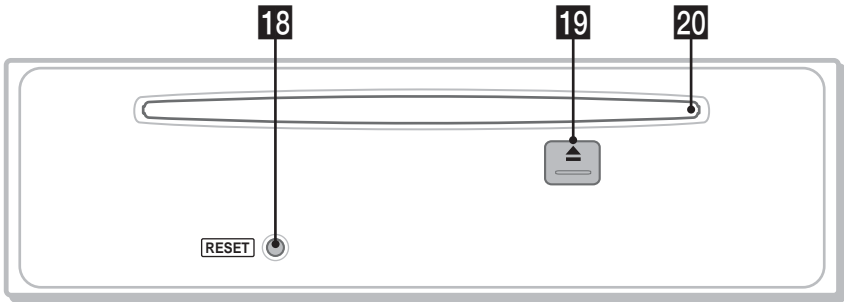

Card remote commander RM-X151 (CDX-F5510 only)

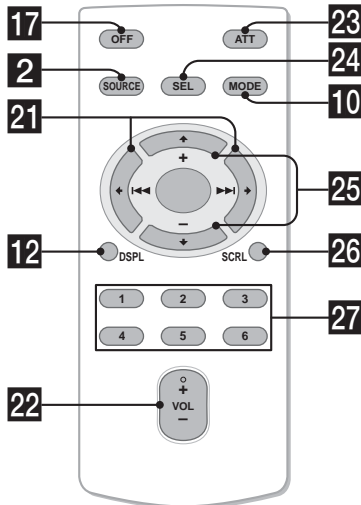

Refer to the pages listed for details. The corresponding buttons on the card remote commander control the same functions as those on the unit.

- 1 DSO button 2**
To select the DSO mode (1, 2, 3 or OFF). The larger the number, the more enhanced the effect.
- 2 SOURCE button**
To power on/change the source (Radio/CD/MD*¹/AUX (CDX-F50M only)).
- 3 Volume control dial/Select button 4, 9, 10,**
To adjust volume (rotate); select items (press).
- 4 GP*²/PRESET +/- buttons**
To select preset stations/skip groups (press); skip groups continuously (press and hold).
- 5 Receptor for the card remote commander**
- 6 LIST/CAT*³ button 9, 11**
To list up.
- 7 Display window**
- 8 OPEN button 5**
To open the front panel.
- 9 EQ3 (equalizer) button 9**
To select an equalizer type (XPLOD, VOCAL, CLUB, JAZZ, NEW AGE, ROCK, CUSTOM or OFF).
- 10 MODE button 8, 11**
To select the radio band (FM/AM)/select the unit*⁴.
- 11 SEEK +/- buttons**
Radio:
To tune in stations automatically (press); find a station manually (press and hold).
CD:
To skip tracks (press); skip tracks continuously (press, then press again within about 1 second and hold); fast-forward/reverse a track (press and hold).
- 12 DSPL (display) button 4, 8, 10**
To change display items.
- 13 SENS button**
To improve weak reception: LOCAL/MONO.
- 14 BTM button 8**
To start the BTM function (press and hold).
- 15 Number buttons**
Radio:
To receive stored stations (press); store stations (press and hold).
CD/MD*¹:
(3): REP 8
(4): SHUF 8
(5): BBE MP*⁵ 3
To activate the BBE MP function, to set "BBEMP-ON" during playback on this unit. To cancel, set "BBEMP-OFF."

- 16 Frequency select switch** (located on the bottom of the unit) (CDX-F50M only)
See "Frequency select switch" in the supplied installation/connections manual.
- 17 OFF button**
To power off/stop the source.
- 18 RESET button 4**
- 19 ▲ (eject) button 5**
To eject the disc.
- 20 Disc slot 5**
To insert the disc.

The following buttons on the card remote commander have also different buttons/functions from the unit.

- 21 ◀ (◀◀) / ▶ (▶▶) buttons**
To control radio/CD, the same as (SEEK) +/- on the unit. (For details of other operations, see "With the card remote commander" on each pages.)
- 22 VOL +/- button**
To adjust volume.
- 23 ATT (attenuate) button**
To attenuate the sound. To cancel, press again.
- 24 SEL (select) button**
The same as the select button on the unit.
- 25 ↑ (+) / ↓ (-) buttons**
To control radio/CD, the same as (GP/PRESET) +/- on the unit. (For details of other operations, see "With the card remote commander" on each pages.)
- 26 SCRL button 8**
To scroll the display item.
- 27 Number buttons**
To receive stored stations (press); store stations (press and hold).

- *1 When an MD changer is connected.
- *2 When an MP3/ATRAC CD is played and a changer is not connected. If the changer is connected, the operation is different, see page 11.
- *3 When the XM tuner is connected.
- *4 When a CD/MD changer is connected.
- *5 The unit only.

Note

If the unit is turned off and the display disappears, it cannot be operated with the card remote commander unless (SOURCE) on the unit is pressed, or a disc is inserted to activate the unit first.

Tip

For details on how to replace the battery, see "Replacing the lithium battery of the card remote commander" on page 15.

CD

For details on connecting to a CD/MD changer, see page 11.

Display items

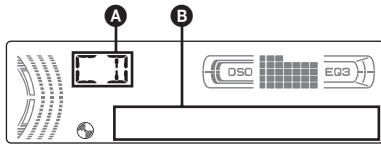

- A** Source
B Track number/Elapsed playing time, Disc/artist name, Group number*¹, Group name, Track name, Text information*², Clock

*¹ Group number is displayed only when the group is changed.

*² When playing an MP3, ID3 tag is displayed and when playing an ATRAC CD, text information written by SonicStage, etc. is displayed.

To change display items **B**, press **(DSPL)**; scroll display items **B**, press **(SCRL)** on the card remote commander or set "A.SCRL-ON" (page 11).

Note (CDX-F50M only)

When an ATRAC CD is played on the unit, optional RM-XM10 may not display track numbers after 512 correctly. However, this is not a malfunction.

Tip

Displayed item will differ, depending on the disc type and recorded format. For details on MP3, see page 14; ATRAC CD, see page 14.

Repeat and shuffle play

- 1** During playback, press **(3)** (REP) or **(4)** (SHUF) repeatedly until the desired setting appears.

Select	To play
REP-TRACK	track repeatedly.
REP-GP*	group repeatedly.
SHUF-GP*	group in random order.
SHUF-DISC	disc in random order.

* When an MP3/ATRAC CD is played.

To return to normal play mode, select "REP-OFF" or "SHUF-OFF."

Radio

Storing and receiving stations

Caution

When tuning in stations while driving, use Best Tuning Memory (BTM) to prevent an accident.

Storing automatically — BTM

- 1** Press **(SOURCE)** repeatedly until "TUNER" appears.

To change the band, press **(MODE)** repeatedly. You can select from FM1, FM2, FM3, AM1 or AM2.

- 2** Press and hold **(BTM)** until "BTM" flashes.

The unit stores stations in order of frequency on the number buttons.

A beep sounds when the setting is stored.

Storing manually

- 1** While receiving the station that you want to store, press and hold a number button **(1 to 6)** until "MEM" appears.

The number button indication appears in the display.

Note

If you try to store another station on the same number button, the previous stored station will be replaced.

Receiving the stored stations

- 1** Select the band, then press a number button **(1 to 6)** or **(GP/PRESET) +/-**.

Tuning automatically

- 1** Select the band, then press **(SEEK) +/-** to search for the station.

Scanning stops when the unit receives a station. Repeat this procedure until the desired station is received.

Tip

If you know the frequency of the station you want to listen to, press and hold **(SEEK) +/-** to locate the approximate frequency, then press **(SEEK) +/-** repeatedly to fine adjust to the desired frequency (manual tuning).

Receiving a station through a list — list-up

You can list up the frequency or the name. For details on labeling a station, see page 10.

- 1 Select the band, then press **(LIST)**.
The frequency or station name appears.
- 2 Press **(LIST)** repeatedly until the desired station appears.



After 5 seconds, the unit returns to normal reception mode.

- 3 Press **(SEEK) +/-** to receive the station.

With the card remote commander

In step 2, to select the station, press **↑** or **↓**.

Other functions

Changing the sound settings

Adjusting the sound characteristics — BAL/FAD/SUB/AUX

You can adjust the balance, fader, and subwoofer volume.

- 1 Press the select button repeatedly until “BAL,” “FAD” or “SUB” appears.

The item changes as follows:

LOW*1 → **MID***1 → **HI***1 →

BAL (left-right) → **FAD** (front-rear) →

SUB (subwoofer volume)*2 → **AUX** (AUX volume)*3

*1 When EQ3 is activated (page 9).

*2 When the audio output is set to “SUB” (page 10).

“ATT” is displayed at the lowest setting, and can be adjusted up to 20 steps.

*3 When “AUX” source is selected (CDX-F50M only).

- 2 Rotate the volume control dial repeatedly to adjust the selected item.

After 3 seconds, the setting is complete and the display returns to normal play/reception mode.

Note

Adjust within 3 seconds of selecting the item.

With the card remote commander

In step 2, to adjust the selected item, press **←**, **↑**, **→** or **↓**.

Adjusting the equalizer curve — EQ3

You can adjust and store the equalizer settings for different tone ranges.

- 1 Select a source, then press **(EQ3)** repeatedly to select the EQ3 type.
- 2 Press the select button repeatedly until “LOW,” “MID” or “HI” appears.
- 3 Rotate the volume control dial repeatedly to adjust the selected item.
The volume level is adjustable in 1 dB steps, from -10 dB to +10 dB.



continue to next page →

Repeat steps 2 and 3 to adjust the equalizer curve.

To restore the factory-set equalizer curve, press and hold the select button before the setting is complete.

After 3 seconds, the setting is complete and the display returns to normal play/reception mode.

With the card remote commander

In step 3, to adjust the selected item, press ←, ↑, → or ↓.

Labeling a station/disc

When you receive a station, or play a disc in a CD changer with the CUSTOM FILE function, you can label each station/disc with a custom name up to 8 characters (Station Memo/Disc Memo).

If you label a station/disc, the name appears on the list (page 9 or 11).

- 1 While receiving a station or playing a disc that you want to label, press and hold (LIST).

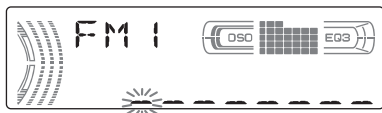

- 2 Rotate the volume control dial repeatedly until the desired character appears.

The character changes as follows:

A ↔ B ↔ C ... ↔ 0 ↔ 1 ↔ 2 ... ↔ +
↔ - ↔ * ... ↔ _ (blank space) ↔ A

To move the digital indication, press the select button.

Repeat this operation until the entire name is entered.

- 3 Press and hold (LIST).

The labeling is complete and the display returns to normal play/reception mode.

To display the name, press (DSPL) during reception or playback.

Tips

- To correct or erase a character, overwrite or enter “-”.
- The Disc Memo always takes priority over any prerecorded title.
- You can label a disc on the unit if a changer with the CUSTOM FILE function is connected.
- “REP-TRACK” and all shuffle play are suspended until the labeling is complete.

With the card remote commander

In step 2, to select the character, press ↑ or ↓.

Deleting the custom name

- 1 Select the radio, or the unit that has stored the custom name you want to delete, then press and hold (LIST).
- 2 Press and hold (DSPL).
The stored name will flash.
- 3 Rotate the volume control dial repeatedly to select the name you want to delete.
- 4 Press and hold the select button.
The name is deleted. Repeat steps 3 and 4 to delete other names.
- 5 Press and hold (LIST).
The unit returns to normal play/reception mode.

With the card remote commander

In step 3, to select the name, press ↑ or ↓.

Adjusting setup items — SET

- 1 Press and hold the select button.
The setup display appears.
- 2 Press the select button repeatedly until the desired item appears.
- 3 Rotate the volume control dial to select the setting (example “ON” or “OFF”).
- 4 Press and hold the select button.
The setup is complete and the display returns to normal play/reception mode.

Note

Displayed items will differ, depending on the source and setting.

With the card remote commander

In step 3, to select the setting, press ← or →.

The following items can be set (follow the page reference for details):

“●” indicates the default settings.

CLOCK-ADJ (page 4)

(Clock Adjust)

BEEP To set “ON” (●) or “OFF.”

AUX-A*1*2 To turn the AUX source display “ON” (●) or “OFF” (page 13).

SUB/REAR*1 To switch the audio output.
– “SUB” (●): to output to a subwoofer.
– “REAR”: to output to a power amplifier.

DIM (Dimmer) To change the brightness of the display.
 – “AT” (●): to dim the display automatically when you turn the lights on.
 – “ON”: to dim the display.
 – “OFF”: to deactivate the dimmer.

DEMO*1 (Demonstration) To set “ON” (●) or “OFF” (page 4).

M.DSPL*3 (Motion Display) To select the Motion Display mode.
 – “SA” (●): to show moving patterns and spectrum analyzer.
 – “ON”: to show moving patterns.
 – “OFF”: to deactivate the Motion Display.

CONTRAST To adjust the contrast of the display.
 The contrast level is adjustable in 7 steps.

A.SCRL (Auto Scroll) To scroll long displayed items automatically when the group/track is changed.
 – “ON”: to scroll.
 – “OFF” (●): to not scroll.

LPF*4 (Low Pass Filter) To select the cut-off frequency “78HZ,” “125HZ” or “OFF” (●).

*1 When the unit is turned off.

*2 CDX-F50M only.

*3 When the unit is turned on.

*4 When the audio output is set to “SUB.”

Using optional equipment

CD/MD changer

Selecting the changer

1 Press (SOURCE) repeatedly until “CD” or “MD” appears.

2 Press (MODE) repeatedly until the desired changer appears.

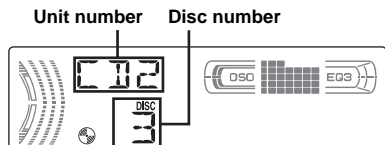

Playback starts.

Note (CDX-F50M only)

When an XM satellite radio program is received by the optional XM tuner, optional RM-XM10 may not display source name and channel number correctly. However, this is not a malfunction.

Skipping groups and discs

1 During playback press (GP/PRESET) +/-.

To skip	Press (GP/PRESET)
group	and release (hold for a moment).
group continuously	within 2 seconds of first releasing.
discs	repeatedly.
discs continuously	then, press again within 2 seconds and hold.

Repeat and shuffle play

1 During playback, press (3) (REP) or (4) (SHUF) repeatedly until the desired setting appears.

Select	To play
REP-DISC*1	disc repeatedly.
SHUF-CHGR*1	tracks in the changer in random order.
SHUF-ALL*2	tracks in all units in random order.

*1 When one or more CD/MD changers are connected.

*2 When one or more CD changers, or two or more MD changers are connected.

To return to normal play mode, select “REP-OFF” or “SHUF-OFF.”

Tip

“SHUF-ALL” will not shuffle tracks between CD units and MD changers.

Locating a disc by name — list-up

You can select a disc from the list when connecting a CD changer with the CUSTOM FILE function or an MD changer.

If you assign a name to a disc, the name appears on the list. For details on labeling a disc, see page 10.

1 During playback, press (LIST).

The disc number or disc name appears.

2 Press (LIST) repeatedly until the desired disc appears.

After 5 seconds, the unit returns to normal play mode.

3 Press (SEEK) +/- to play the disc.

With the card remote commander
 In step 2, to select the disc, press **↑** or **↓**.

Card remote commander RM-X114

Location of controls

The corresponding buttons on the card remote commander control the same functions as those on this unit.

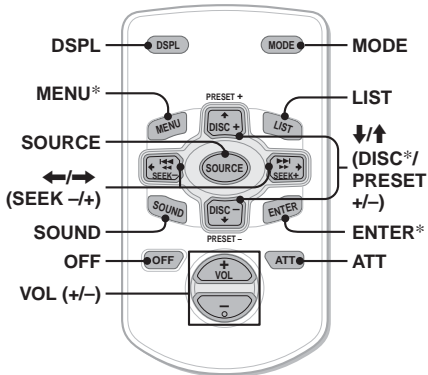

The following buttons on the card remote commander have also different buttons/functions from the unit.

- **←/→ (SEEK -/+) buttons**
 To control radio/CD, the same as **(SEEK)** -/+ on the unit. (For details of other operations, see “With the card remote commander” on each pages.)
- **SOUND button**
 The same as the select button on the unit.
- **↑/↓ (DISC*/PRESET +/-) buttons**
 To control CD, the same as **(GP/PRESET)** +/- on the unit. (For details of other operations, see “With the card remote commander” on each pages.)

* Not available for this unit.

Note

If the unit is turned off and the display disappears, it cannot be operated with the card remote commander unless **(SOURCE)** on the unit is pressed, or a disc is inserted to activate the unit first.

Tip

For details on how to replace the battery, see “Replacing the lithium battery of the card remote commander” on page 15.

Rotary commander RM-X4S

Attaching the label

Attach the indication label depending on how you mount the rotary commander.

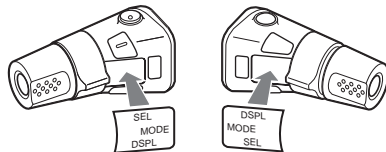

Location of controls

The corresponding buttons on the rotary commander control the same functions as those on this unit.

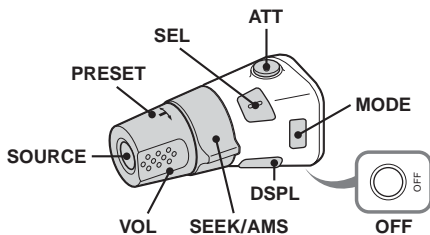

The following controls on the rotary commander require a different operation from the unit.

- **PRESET control**
 The same as **(GP/PRESET)** +/- on the unit (push in and rotate).
- **VOL control**
 The same as the volume control dial on the unit (rotate).
- **SEEK/AMS control**
 The same as **(SEEK)** -/+ on the unit (rotate, or rotate and hold).

Changing the operative direction

The operative direction of the controls is factory-set as shown below.



If you need to mount the rotary commander on the right hand side of the steering column, you can reverse the operative direction.

- 1 While pushing the VOL control, press and hold (SEL).

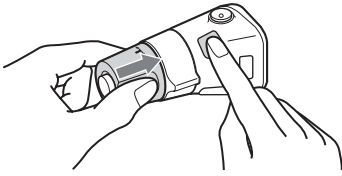

Auxiliary audio equipment (CDX-F50M only)

You can connect optional Sony portable devices to the BUS AUDIO IN/AUX IN terminal on the unit. If the changer or other device is not connected to the terminal, the unit allows you to listen to the portable device on your car speakers.

Note

When connecting a portable device, be sure BUS CONTROL IN is not connected. Otherwise, no sound will be heard.

Tip

When connecting both a portable device and a changer, use the optional AUX-IN selector.

Selecting auxiliary equipment

- 1 Press (SOURCE) repeatedly until "AUX" appears.
Operate by the portable device itself.

To adjust the volume level of auxiliary equipment, see "Adjusting the sound characteristics" on page 9.

Additional Information

Precautions

- If your car has been parked in direct sunlight, allow the unit to cool off before operating it.
- Power antenna will extend automatically while the unit is operating.

Moisture condensation

On a rainy day or in a very damp area, moisture condensation may occur inside the lenses and display of the unit. Should this occur, the unit will not operate properly. In such a case, remove the disc and wait for about an hour until the moisture has evaporated.

To maintain high sound quality

Be careful not to splash juice or other soft drinks onto the unit or discs.

Notes on discs

- To keep a disc clean, do not touch its surface. Handle the disc by its edge.
- Keep your discs in their cases or disc magazines when not in use.
- Do not subject discs to heat/high temperature. Avoid leaving them in a parked car or on a dashboard/rear tray.
- Do not attach labels, or use discs with sticky ink/residue. Such discs may stop spinning when used, causing a malfunction, or may ruin the disc.



- Do not use any discs with labels or stickers attached.
The following malfunctions may result from using such discs:
 - Inability to eject a disc (due to a label or sticker peeling off and jamming the eject mechanism).
 - Inability to read audio data correctly (e.g., playback skipping, or no playback) due to heat shrinking of a sticker or label causing a disc to warp.
- Discs with non-standard shapes (e.g., heart, square, star) cannot be played on this unit. Attempting to do so may damage the unit. Do not use such discs.
- You cannot play 8 (3 1/4 in) cm CDs.

- Before playing, clean the discs with a commercially available cleaning cloth. Wipe each disc from the center out. Do not use solvents such as benzene, thinner, commercially available cleaners, or antistatic spray intended for analog discs.



Notes on CD-R/CD-RW discs

- Some CD-Rs/CD-RWs (depending on the equipment used for its recording or the condition of the disc) may not play on this unit.
- You cannot play a CD-R/a CD-RW that is not finalized.

Music discs encoded with copyright protection technologies

This product is designed to play back discs that conform to the Compact Disc (CD) standard. Recently, various music discs encoded with copyright protection technologies are marketed by some record companies. Please be aware that among those discs, there are some that do not conform to the CD standard and may not be playable by this product.

About MP3 files

MP3, which stands for MPEG-1 Audio Layer-3, is a music file compression format standard. It compresses audio CD data to approximately 1/10 of its original size.

- The unit is compatible with the ISO 9660 level 1/level 2 format, Joliet/Romeo in the expansion format, ID3 tag version 1.0, 1.1, 2.2, 2.3 and 2.4, and Multi Session.
- The maximum number of:
 - folders (groups): 150 (including root and empty folders).
 - MP3 files (tracks) and folders contained in a disc: 300 (if a folder/file names contain many characters, this number may become less than 300).
 - displayable characters for a folder/file name is 32 (Joliet), or 32/64 (Romeo); ID3 tag is 15/30 characters (1.0, 1.1, 2.2 and 2.3), or 63/126 characters (2.4).

Playback order of MP3 files

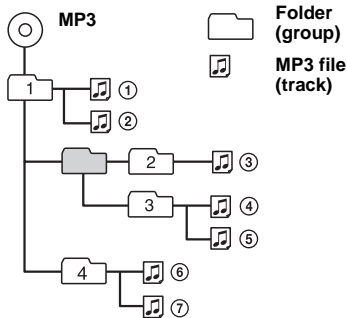

Notes

- Be sure to finalize the disc before using on the unit.
- When naming an MP3 file, be sure to add the file expansion “.mp3” to the file name.
- If you play a high-bit-rate MP3, such as 320 kbps, sound may be intermittent.
- During playback of a VBR (variable bit rate) MP3 file or fast-forward/reverse, elapsed playing time may not display accurately.
- When the disc is recorded in Multi Session, only the first track of the first session format is recognized and played (any other format is skipped). The priority of the format is CD-DA, ATRAC CD and MP3.
 - When the first track is a CD-DA, only CD-DA of the first session is played.
 - When the first track is not a CD-DA, an ATRAC CD or MP3 session is played. If the disc has no data in any of these formats, “NO MUSIC” is displayed.

About ATRAC CD

ATRAC3plus format

ATRAC3, which stands for Adaptive Transform Acoustic Coding3, is audio compression technology. It compresses audio CD data to approximately 1/10 of its original size. ATRAC3plus, which is an extended format of ATRAC3, compresses the audio CD data to approximately 1/20 of its original size. The unit accepts both ATRAC3 and ATRAC3plus format.

ATRAC CD

ATRAC CD is recorded audio CD data which is compressed to ATRAC3 or ATRAC3plus format using authorized software, such as SonicStage 2.0 or later, or SonicStage Simple Burner.

- The maximum number of:
 - folders (groups): 255
 - files (tracks): 999
- The characters for a folder/file name and text information written by SonicStage is displayed.

For details on ATRAC CD, see the SonicStage or SonicStage Simple Burner manual.

Note

Be sure to create the ATRAC CD using authorized software, such as SonicStage 2.0 or later, or SonicStage Simple Burner 1.0 or 1.1, which are supplied with Sony Network products.

If you have any questions or problems concerning your unit that are not covered in this manual, consult your nearest Sony dealer.

Maintenance

Replacing the lithium battery of the card remote commander

Under normal conditions, the battery will last approximately 1 year. (The service life may be shorter, depending on the conditions of use.) When the battery becomes weak, the range of the card remote commander becomes shorter. Replace the battery with a new CR2025 lithium battery. Use of any other battery may present a risk of fire or explosion.

RM-X151 (CDX-F5510 only)

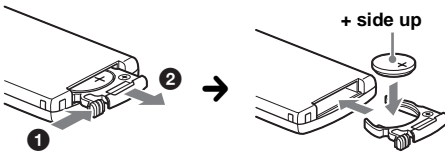

RM-X114

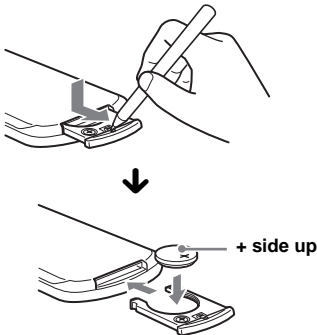

Notes on the lithium battery

- Keep the lithium battery out of the reach of children. Should the battery be swallowed, immediately consult a doctor.
- Wipe the battery with a dry cloth to assure a good contact.
- Be sure to observe the correct polarity when installing the battery.
- Do not hold the battery with metallic tweezers, otherwise a short-circuit may occur.

WARNING

Battery may explode if mistreated. Do not recharge, disassemble, or dispose of in fire.

Fuse replacement

When replacing the fuse, be sure to use one matching the amperage rating stated on the original fuse. If the fuse blows, check the power connection and replace the fuse. If the fuse blows again after replacement, there may be an internal malfunction. In such a case, consult your nearest Sony dealer.

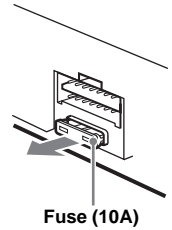

Cleaning the connectors

The unit may not function properly if the connectors between the unit and the front panel are not clean. In order to prevent this, detach the front panel (page 4) and clean the connectors with a cotton swab dipped in alcohol. Do not apply too much force. Otherwise, the connectors may be damaged.

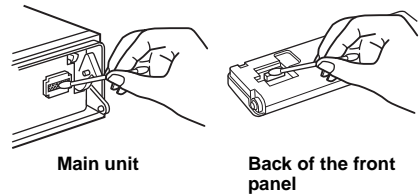

Notes

- For safety, turn off the ignition before cleaning the connectors, and remove the key from the ignition switch.
- Never touch the connectors directly with your fingers or with any metal device.

Removing the unit

1 Remove the protection collar.

- 1 Detach the front panel (page 4).
- 2 Engage the release keys together with the protection collar.

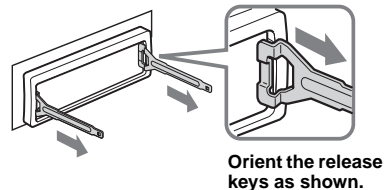

continue to next page →

- ③ Pull out the release keys to remove the protection collar.

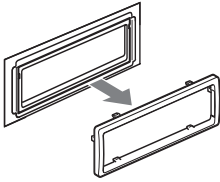

2 Remove the unit.

- ① Insert both release keys simultaneously until they click.

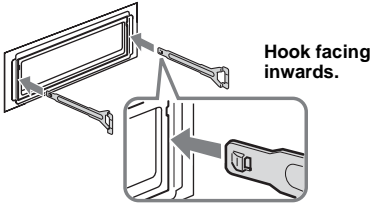

- ② Pull the release keys to unseat the unit.

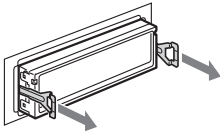

- ③ Slide the unit out of the mounting.

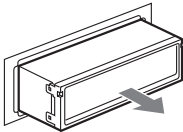

Specifications

AUDIO POWER SPECIFICATIONS

POWER OUTPUT AND TOTAL HARMONIC DISTORTION

23.2 watts per channel minimum continuous average power into 4 ohms, 4 channels driven from 20 Hz to 20 kHz with no more than 5% total harmonic distortion.



CEA2006 Standard
Power Output: 17 Watts RMS × 4 at 4 Ohms < 1% THD+N
SN Ratio: 82 dBA
(reference: 1 Watt into 4 Ohms)

CD Player section

Signal-to-noise ratio: 120 dB
Frequency response: 10 – 20,000 Hz
Wow and flutter: Below measurable limit

Tuner section

FM

Tuning range:

CDX-F5510:
87.5 – 107.9 MHz
CDX-F50M:
87.5 – 108.0 MHz (at 50 kHz step)
87.5 – 107.9 MHz (at 200 kHz step)

FM tuning interval: 50 kHz/200 kHz switchable (CDX-F50M only)

Antenna terminal: External antenna connector

Intermediate frequency: 10.7 MHz/450 kHz

Usable sensitivity: 9 dBf

Selectivity: 75 dB at 400 kHz

Signal-to-noise ratio: 67 dB (stereo), 69 dB (mono)

Harmonic distortion at 1 kHz: 0.5 % (stereo), 0.3 % (mono)

Separation: 35 dB at 1 kHz

Frequency response: 30 – 15,000 Hz

AM

Tuning range:

CDX-F5510:
530 – 1,710 MHz
CDX-F50M:
531 – 1,602 kHz (at 9 kHz step)
530 – 1,710 kHz (at 10 kHz step)

AM tuning interval: 9 kHz/10 kHz switchable (CDX-F50M only)

Antenna terminal: External antenna connector

Intermediate frequency: 10.7 MHz/450 kHz

Sensitivity: 30 μV

Power amplifier section

Outputs: Speaker outputs (sure seal connectors)

Speaker impedance: 4 – 8 ohms

Maximum power output: 52 W × 4 (at 4 ohms)

General

Outputs:

Audio outputs terminal (front, sub/rear switchable)

Power antenna relay control terminal

Power amplifier control terminal

Inputs:

Telephone ATT control terminal

Illumination control terminal

BUS control input terminal

BUS audio input terminal (CDX-F5510 only)

BUS audio input/AUX IN terminal (CDX-F50M only)

Remote controller input terminal

Antenna input terminal

Tone controls:

Low: ±10 dB at 60 Hz (XPLOD)

Mid: ±10 dB at 1 kHz (XPLOD)

High: ±10 dB at 10 kHz (XPLOD)

Power requirements: 12 V DC car battery (negative ground)

Dimensions: Approx. 178 × 50 × 177 mm (7 1/8 × 2 × 7 in) (w/h/d)

Mounting dimensions: Approx. 182 × 53 × 161 mm (7 1/4 × 2 1/8 × 6 3/8 in) (w/h/d)

Mass: Approx. 1.2 kg (2 lb 10 oz)

Supplied accessories:

Card remote commander: RM-X151 (CDX-F5510 only)

Parts for installation and connections (1 set)

Front panel case (1)

Optional accessories/equipment:

Card remote commander: RM-X114
Rotary commander: RM-X4S
Marine remote commander: RM-XM10 (CDX-F50M only)
Bus cable (supplied with an RCA pin cord):
RC-61 (1 m), RC-62 (2 m)
CD changer (10 discs): CDX-757MX
CD changer (6 discs): CDX-T69
MD changer (6 discs): MDX-66XLP
XM Satellite Radio Receiver: XT-XM1
Source selector: XA-C30
AUX-IN selector: XA-300

US and foreign patents licensed from Dolby Laboratories.

Note

This unit cannot be connected to a digital preamplifier or an equalizer which is Sony BUS system compatible.

Design and specifications are subject to change without notice.



- Lead-free solder is used for soldering certain parts. (more than 80 %)
- Halogenated flame retardants are not used in the certain printed wiring boards.
- Halogenated flame retardants are not used in cabinets.
- Packaging cushions do not use polystyrene foam.

Troubleshooting

The following checklist will help you remedy problems you may encounter with your unit. Before going through the checklist below, check the connection and operating procedures.

General

No power is being supplied to the unit.

- Check the connection. If everything is in order, check the fuse.
- If the unit is turned off and the display disappears, it cannot be operated with the remote commander.
→ Turn on the unit.

The power antenna does not extend.

The power antenna does not have a relay box.

No sound.

- The volume is too low.
- The ATT function is activated, or the Telephone ATT function (when the interface cable of a car telephone is connected to the ATT lead) is activated.
- The position of the fader control (FAD) is not set for a 2-speaker system.
- The CD changer is incompatible with the disc format (MP3/ATRAC CD).
→ Play back with a Sony MP3 compatible CD changer, or this unit.

No beep sound.

- The beep sound is canceled (page 10).
- An optional power amplifier is connected and you are not using the built-in amplifier.

The contents of the memory have been erased.

- The RESET button has been pressed.
→ Store again into the memory.
- The power connecting lead or battery has been disconnected.
- The power connecting lead is not connected properly.

Stored stations and correct time are erased.

The fuse has blown.

Makes noise when the position of the ignition key is switched.

The leads are not matched correctly with the car's accessory power connector.

The display disappears from/does not appear in the display window.

- The dimmer is set "DIM-ON" (page 11).
- The display disappears if you press and hold **(OFF)**.
→ Press and hold **(OFF)** again until the display appears.
- The connectors are dirty (page 15).

DSO does not function.

Depending on the type of car interior or type of music, DSO may not have a desirable effect.

CD/MD playback

The disc cannot be loaded.

- Another disc is already loaded.
- The disc has been forcibly inserted upside down or in the wrong way.

The disc does not playback.

- Defective or dirty disc.
- The CD-Rs/CD-RWs are not for audio use (page 14).

MP3 files cannot be played back.

The disc is incompatible with the MP3 format and version (page 14).

continue to next page →

MP3 files take longer to play back than others.

The following discs take a longer time to start playback.

- a disc recorded with a complicated tree structure.
- a disc recorded in Multi Session.
- a disc to which data can be added.

The ATRAC CD cannot play.

- The disc is not created by authorized software, such as SonicStage or SonicStage Simple Burner.
- Tracks that are not included in the group cannot be played.

The display items do not scroll.

- For discs with very many characters, those may not scroll.
- "A.SCRL" is set to off.
 - Set "A.SCRL-ON" (page 11) or press (SCRL) on the card remote commander.

The sound skips.

- Installation is not correct.
 - Install the unit at an angle of less than 45° in a sturdy part of the car.
- Defective or dirty disc.

The operation buttons do not function.**The disc will not eject.**

Press the RESET button (page 4).

"MS" or "MD" dose not appear on the source display when both the optional MGS-X1 and MD changer are connected.

This unit recognizes MGS-X1 as an MD unit.

→ Press (SOURCE) until "MS" or "MD" appears, then press (MODE) repeatedly.

Radio reception

The stations cannot be received.**The sound is hampered by noises.**

- Connect a power antenna control lead (blue) or accessory power supply lead (red) to the power supply lead of a car's antenna booster (only when your car has built-in FM/AM antenna in the rear/side glass).
- Check the connection of the car antenna.
- The auto antenna will not go up.
 - Check the connection of the power antenna control lead.
- Check the frequency.
- When the DSO mode is on, the sound is sometimes hampered by noises.
 - Set the DSO mode to "OFF" (page 7).

Preset tuning is not possible.

- Store the correct frequency in the memory.
- The broadcast signal is too weak.

Automatic tuning is not possible.

- Setting of the local seek mode is not correct.
 - Tuning stops too frequently:
 - Press (SENS) until "LOCAL-ON" appears.
 - Tuning does not stop at a station:
 - Press (SENS) repeatedly until "MONO-ON" or "MONO-OFF" (FM), or "LOCAL-OFF" (AM) appears.
- The broadcast signal is too weak.
 - Perform manual tuning.

During FM reception, the "ST" indication flashes.

- Tune in the frequency accurately.
- The broadcast signal is too weak.
 - Press (SENS) to set the monaural reception mode to "MONO-ON."

An FM program broadcast in stereo is heard in monaural.

The unit is in monaural reception mode.

→ Press (SENS) until "MONO-OFF" appears.

Error displays/Messages

BLANK*1

Tracks have not been recorded on the MD.*2

→ Play an MD with recorded tracks.

ERROR*1

- The disc is dirty or inserted upside down.*2
 - Clean or insert the disc correctly.
- The disc cannot play because of some problem.
 - Insert another disc.

FAILURE (Illuminates until any button is pressed.)

The connection of speakers/amplifiers is incorrect.

→ See the installation guide manual of this model to check the connection.

FAILURE (Illuminates for about 1 second.)

When the XM tuner is connected, storing an XM radio channel into a preset failed.

→ Be sure to receive the channel that you want to store, then try it again.

LOAD

The changer is loading the disc.

→ Wait until loading is complete.

L.SEEK +/-

The local seek mode is on during automatic tuning.

NO DATA

All custom names have been deleted, or none are not stored.

NO DISC

The disc is not inserted in the CD/MD changer.

→ Insert discs in the changer.

NO ID3

ID3 tag information is not written in the MP3 file.

NO INFO

Text information is not written in the ATRAC3/
ATRAC3plus file.

NO MAG

The disc magazine is not inserted in the CD
changer.

→ Insert the magazine in the changer.

NO MUSIC

The disc is not a music file.

→ Insert a music CD in this unit or MP3
playable changer.

NO NAME

A track/group/disc name is not written in the
track.

NOT READ

The disc information has not been read by the
unit.

→ Loading the disc, then select it on the list.

NOTREADY

The lid of the MD changer is open or the MDs
are not inserted properly.

→ Close the lid or insert the MDs properly.

OFFSET

There may be an internal malfunction.

→ Check the connection. If the error indication
remains on in the display, consult your
nearest Sony dealer.

READ

The unit is reading all track and group
information on the disc.

→ Wait until reading is complete and playback
starts automatically. Depending on the disc
structure, it may take more than a minute.

RESET

The CD unit and CD/MD changer cannot be
operated because of some problem.

→ Press the RESET button (page 4).

“LLLL” or “rrrr”

During fast-forward or reverse, you have reached
the beginning or the end of the disc and you
cannot go any further.

“_”

The character cannot be displayed with the unit.

*1 *If an error occurs during playback of a CD or MD,
the disc number of the CD or MD does not appear
in the display.*

*2 *The disc number of the disc causing the error
appears in the display.*







If these solutions do not help improve the
situation, consult your nearest Sony dealer.
If you take the unit to be repaired because of CD
playback trouble, bring the disc that was used at
the time the problem began.

Félicitations !

Nous vous remercions d'avoir fait l'acquisition de ce lecteur de disques compacts Sony. Ce lecteur vous offre les fonctions suivantes.

• **Lecture de CD :**

Possibilité de lecture de CD-DA (contenant également des informations CD TEXT*), de CD-R/CD-RW (fichiers MP3 contenant également des multisessions (page 15)) et de CD ATRAC (format ATRAC3 et ATRAC3plus (page 15)).

Type de disques	Symbole indiqué sur le disque	
CD-DA		
MP3 CD ATRAC		
		

• **Réception radio :**

- Vous pouvez mémoriser jusqu'à 6 stations par bande de fréquences (FM1, FM2, FM3, AM1 et AM2).
- Fonction BTM (mémorisation des meilleurs accords) : l'appareil sélectionne des stations émettant un signal fort et les mémorise.
- Vous pouvez affecter un nom à chaque station de radio, le mémoriser et afficher les noms de stations dans la liste.

• **Réglage du son :**

- EQ3 : vous pouvez sélectionner une courbe d'égaliseur pour 7 types de musique.
- DSO (Dynamic Soundstage Organizer) : crée un champ sonore mieux réparti, à l'aide de haut-parleurs virtuels, afin d'améliorer le son des haut-parleurs, même s'ils sont installés dans la partie inférieure de la portière.
- BBE MP : améliore les sons compressés numériquement comme celui des fichiers MP3. Pour plus de détails, reportez-vous à l'explication suivante.

• **Fonctionnement de l'appareil en option**

Vous pouvez également piloter des changeurs CD/MD et des appareils portables Sony en option*, en plus de la fonction de lecture de cet appareil.

*1 *Un disque CD TEXT est un CD-DA contenant des informations telles que le nom du disque, le nom de l'artiste et le nom des plages.*

*2 *CDX-F50M uniquement.*

À propos de ce mode d'emploi

Ce manuel explique les fonctions de 2 appareils : le CDX-F5510 et le CDX-F50M.

Le tableau ci-dessous indique les différences entre les 2 appareils. Elles sont également décrites dans chaque section (exemple : « CDX-F50M »).

	CDX-F5510	CDX-F50M
Mini-télécommande RM-X151 (fournie)	●	
Sélecteur de fréquence		●
Appareil audio auxiliaire		●
Télécommande étanche RM-XM10 (en option)		●

Avertissement si le contact de votre véhicule ne comporte pas de position ACC

Après avoir coupé le moteur, n'oubliez pas de maintenir la touche **(OFF)** enfoncée sur l'appareil jusqu'à ce que l'affichage disparaisse.

Sinon, l'affichage n'est pas désactivé et la batterie du véhicule se décharge.

CDX-F50M only

**CLASS 1
LASER PRODUCT**

Cette étiquette est située sur la partie inférieure du châssis.

BBE[®] MP Digital améliore le son compressé numériquement, tel qu'un

MP3, en restaurant et en améliorant les harmoniques supérieures perdues lors de la compression. BBE MP génère des harmoniques paires depuis le matériel source, récupérant efficacement la chaleur, les détails et les nuances.



Le logo « XM Ready » indique que ce produit commande un tuner XM Sony (vendu séparément). Consultez votre revendeur agréé Sony le plus proche pour obtenir plus d'informations sur le tuner XM. Pour en savoir plus sur le fonctionnement du tuner XM, reportez-vous au manuel utilisateur fourni avec le tuner XM.

L'appellation et le logo SonicStage sont des marques de commerce de Sony Corporation. ATRAC, ATRAC3, ATRAC3plus et leurs logos sont des marques de commerce de Sony Corporation.

Préparation

Réinitialisation de l'appareil	4
Réglage de l'horloge	4
Mode DEMO	4
Retrait de la façade	4
Installation de la façade	5
Insertion du disque dans l'appareil	5
Éjection du disque	5

Emplacement des commandes et opérations de base

Appareil principal	6
Mini-télécommande RM-X151	6

CD

Rubriques d'affichage	8
Lecture répétée et aléatoire	8

Radio

Réception et mémorisation des stations	9
Mémorisation automatique des stations	
— BTM	9
Mémorisation manuelle	9
Réception des stations mémorisées	9
Recherche automatique des fréquences	9
Réception d'une station à partir d'une liste	
— Affichage automatique des titres	9

Autres fonctions

Modification des caractéristiques du son	10
Réglage des caractéristiques du son	
— BAL/FAD/SUB/AUX	10
Réglage de la courbe de l'égaliseur	
— EQ3	10
Identification d'une station ou	
d'un disque	10
Réglage des paramètres de configuration	
— SET	11
Si vous utilisez un équipement en option	12
Changeur CD/MD	12
Mini-télécommande RM-X114	13
Satellite de commande RM-X4S	13
Appareil audio auxiliaire	14

Informations complémentaires

Précautions	14
Remarques sur les disques	14
À propos des fichiers MP3	15
À propos des CD ATRAC	15
Entretien	16
Démontage de l'appareil	17
Caractéristiques techniques	17
Dépannage	18
Affichage des erreurs et messages	20

Préparation

Réinitialisation de l'appareil

Avant la première mise en service de l'appareil, après avoir remplacé la batterie du véhicule ou modifié les raccordements, vous devez réinitialiser l'appareil.

Retirez la façade, puis appuyez sur la touche RESET avec un objet pointu comme un stylo à bille.

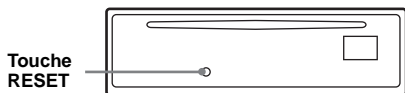

Remarque

Une pression sur la touche RESET remet l'heure à zéro et efface certaines informations mémorisées.

Réglage de l'horloge

L'horloge numérique fonctionne suivant un cycle de 12 heures.

1 Appuyez sur la touche de sélection et maintenez-la enfoncée.

L'écran de configuration apparaît.

2 Appuyez plusieurs fois sur la touche de sélection jusqu'à ce que « CLOCK-ADJ » apparaisse.

3 Appuyez sur (DSPL).

L'indication des heures clignote.

4 Tournez la molette de sélection du volume pour régler l'heure et les minutes.

Appuyez sur (DSPL) pour déplacer l'indication numérique.

5 Appuyez sur la touche de sélection.

L'horloge démarre et l'écran de configuration suivant apparaît.

6 Appuyez sur la touche de sélection et maintenez-la enfoncée.

La configuration est terminée.

Appuyez sur (DSPL) pour afficher l'horloge.

Appuyez de nouveau sur (DSPL) pour revenir à l'écran précédent.

Avec la mini-télécommande

À l'étape 4, pour régler l'heure et les minutes, appuyez sur ↑ ou ↓.

Mode DEMO

Lorsque l'appareil est mis hors tension, l'horloge est affichée en premier, puis l'écran du mode de démonstration (DEMO) apparaît.

Pour annuler le mode DEMO, réglez « DEMO-OFF » lors de la configuration (page 11) alors que l'appareil est hors tension.

Retrait de la façade

Vous pouvez retirer la façade de cet appareil pour le protéger du vol.

Alarme d'avertissement

Si vous mettez la clé de contact en position OFF sans ôter la façade, l'alarme d'avertissement retentit pendant quelques secondes.

L'alarme est émise uniquement lorsque l'amplificateur intégré est utilisé.

1 Appuyez sur (OFF).

L'appareil est mis hors tension.

2 Appuyez sur (OPEN).

La façade bascule vers le bas.

3 Faites coulisser la façade vers la droite, puis tirez doucement vers vous l'extrémité gauche de la façade.

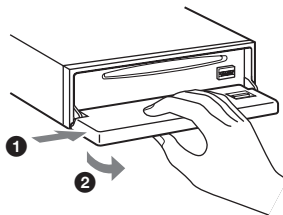

Remarques

- N'exercez pas de pression excessive sur la façade et la fenêtre d'affichage et ne l'échappez pas.
- N'exposez pas la façade à une température ou à un taux d'humidité élevé. Évitez de la laisser dans un véhicule en stationnement ou sur le tableau de bord ou la plage arrière.

Conseil

Lorsque vous transportez la façade, glissez-la dans l'étui fourni à cet effet.

Installation de la façade

Enfilez l'orifice (A) de la façade sur la tige (B) de l'appareil, puis poussez doucement sur le côté gauche pour l'engager en position.

Appuyez sur (SOURCE) sur l'appareil (ou insérez un disque) pour le faire fonctionner.

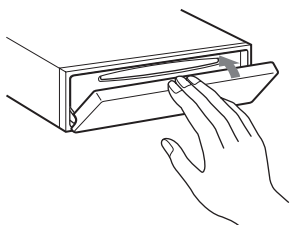
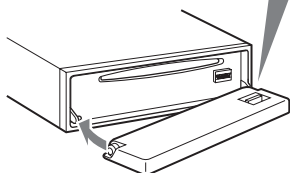
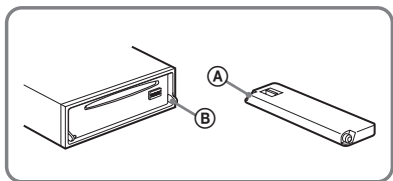

Remarque

Ne posez rien sur la face interne de la façade.

Insertion du disque dans l'appareil

- 1 Appuyez sur (OPEN).
- 2 Insérez le disque (côté étiquette vers le haut).

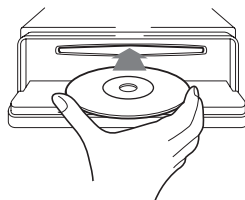

- 3 Fermez la façade.
La lecture commence automatiquement.

Éjection du disque

- 1 Appuyez sur (OPEN).
- 2 Appuyez sur ▲.
Le disque est éjecté.
- 3 Fermez la façade.

Emplacement des commandes et opérations de base

Appareil principal

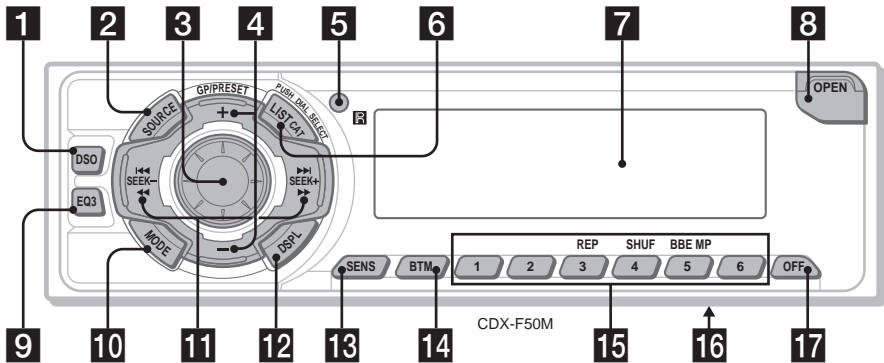

Sans la façade

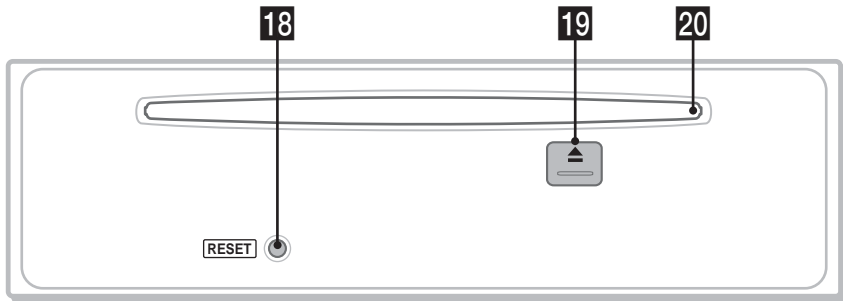

Mini-télécommande RM-X151 (CDX-F5510 uniquement)

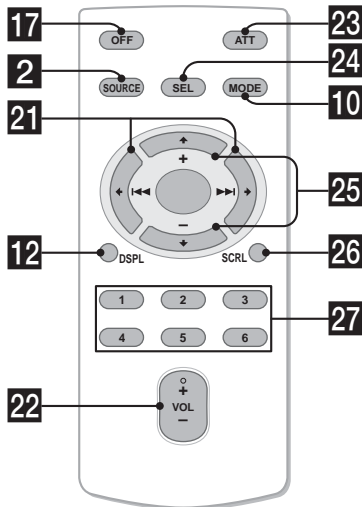

Pour plus de détails, reportez-vous aux numéros de pages indiqués. Les touches correspondantes de la mini-télécommande pilotent les mêmes fonctions que celles de l'appareil.

- 1 Touche DSO 2**
Sélection du mode DSO (1, 2, 3 ou OFF). Plus la valeur est élevée, plus l'effet est marqué.
- 2 Touche SOURCE**
Mise sous tension de l'appareil/sélection de la source (Radio/CD/MD*/1/AUX (CDX-F50M uniquement)).
- 3 Molette de sélection du volume/ Touche de sélection 4, 10, 11**
Réglage du volume (tournez) ; sélection des paramètres (appuyez).
- 4 Touches GP*/PRESET +/-**
Sélection de stations présélectionnées/saut de plusieurs groupes de suite (appuyez sur la touche et maintenez-la enfoncée).
- 5 Récepteur de la mini-télécommande**
- 6 Touche LIST/CAT*³ 9, 12**
Affichage automatique des titres.
- 7 Fenêtre d'affichage**
- 8 Touche OPEN 5**
Ouverture de la façade.
- 9 Touche EQ3 (égaliseur) 10**
Sélection d'un type d'égaliseur (XPLD, VOCAL, CLUB, JAZZ, NEW AGE, ROCK, CUSTOM ou OFF).
- 10 Touche MODE 9, 12**
Sélection de la bande radio (FM/AM)/ sélection de l'appareil*⁴.
- 11 Touches SEEK +/-**
Radio :
Réglage automatique des stations (appuyez sur la touche) ou recherche manuelle d'une station (appuyez sur la touche ou maintenez-la enfoncée).
CD :
Saut de plages (appuyez sur la touche) ; saut de plusieurs plages de suite (appuyez sur la touche, puis appuyez de nouveau sur cette touche dans un délai d'environ 1 seconde et maintenez-la enfoncée) ; pour avancer/reculer rapidement dans une plage (appuyez sur la touche et maintenez-la enfoncée).
- 12 Touche DSPL (affichage) 4, 8, 11**
Changement de la rubrique d'affichage.
- 13 Touche SENS**
Amélioration d'une réception faible : LOCAL/MONO.
- 14 Touche BTM 9**
Démarrage de la fonction BTM (appuyez sur la touche et maintenez-la enfoncée).
- 15 Touches numériques**
Radio :
Réception des stations enregistrées (appuyez sur la touche) et mémorisation des stations (appuyez sur la touche et maintenez-la enfoncée).
CD/MD*¹ :
③ : REP 8
④ : SHUF 8

⑤ : BBE MP*⁵ 2

Activation de la fonction BBE MP, réglage de « BBEMP-ON » en cours de lecture sur cet appareil. Pour annuler, réglez « BBEMP-OFF ».

- 16 Sélecteur de fréquence** (sous l'appareil) (CDX-F50M uniquement)
Reportez-vous à la section « Sélecteur de fréquences » dans le manuel d'installation/raccordement fourni.
- 17 Touche OFF**
Mise hors tension de l'appareil/arrêt de la source.
- 18 Touche RESET 4**
- 19 Touche ▲ (éjection) 5**
Éjection du disque.
- 20 Fente d'insertion du disque 5**
Pour insérer le disque.

Les touches suivantes de la mini-télécommande diffèrent aussi des touches ou des fonctions de l'appareil.

- 21 Touches ← (◀◀)/→ (▶▶)**
Pilote de la radio/du lecteur CD, identique à (SEEK) +/- de l'appareil. (Pour plus de détails sur d'autres opérations, reportez-vous à la section « Avec la mini-télécommande » de chaque page.)
- 22 Touche VOL +/-**
Réglage du niveau du volume.
- 23 Touche ATT (atténuation du son)**
Atténuation du son. Appuyez de nouveau sur cette touche pour désactiver la fonction.
- 24 Touche SEL (sélection)**
Identique à la touche de sélection de l'appareil.
- 25 Touches ↑ (+)/↓ (-)**
Pilote de la radio/du lecteur CD, identique à la touche (GP/PRESET) +/- de l'appareil. (Pour plus de détails sur les autres opérations, reportez-vous à la section « Avec la mini-télécommande » de chaque page.)
- 26 Touche SCRL 8**
Défilement de la rubrique d'affichage.
- 27 Touches numériques**
Réception des stations enregistrées (appuyez sur la touche) et mémorisation des stations (appuyez sur la touche et maintenez-la enfoncée).

*1 Lorsqu'un changeur MD en option est raccordé.

*2 Lorsqu'un fichier MP3/CD ATRAC est lu et qu'aucun changeur n'est raccordé. Si le changeur est raccordé, le fonctionnement est différent, reportez-vous à la page 12.

*3 Lorsqu'un récepteur XM est raccordé.

*4 Lorsqu'un changeur CD/MD est raccordé.

*5 Sur l'appareil uniquement.

Remarque

Si vous éteignez l'appareil et que l'affichage disparaît, il ne peut alors pas être commandé avec la mini-télécommande, sauf si vous activez d'abord l'appareil en appuyant sur la touche (SOURCE) de l'appareil ou en insérant d'abord un disque dans le lecteur.

Conseil

Pour obtenir des informations plus détaillées sur le remplacement de la pile, reportez-vous à la section « Remplacement de la pile au lithium de la télécommande » à la page 16.

Pour plus de détails sur le raccordement d'un changeur CD/MD, reportez-vous à la page 12.

Rubriques d'affichage

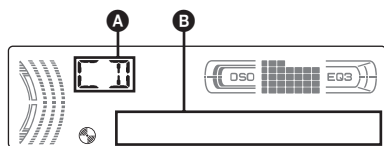

A Source

B Numéro de plage/Temps de lecture écoulé, Nom du disque/de l'artiste, Numéro de groupe*¹, Nom du groupe, Nom de la plage, Informations textuelles*², Horloge

*1 Le numéro de groupe est affiché uniquement lorsque vous changez de groupe.

*2 Lorsque vous lisez un fichier MP3, l'étiquette ID3 est affichée et lorsque vous lisez un CD ATRAC, les informations textuelles de SonicStage, etc. s'affichent.

Pour changer de rubrique d'affichage **B**, appuyez sur la touche (DSPL) ; pour faire défiler les rubriques d'affichage **B**, appuyez sur la touche (SCRL) de la mini-télécommande ou réglez « A.SCRL-ON » (page 12).

Remarque (CDX-F50M uniquement)

Lors de la lecture d'un CD ATRAC sur l'appareil, le satellite de commande RM-XM10 en option peut ne pas afficher correctement les numéros de plage supérieurs à 512. Ceci ne constitue aucunement un défaut de fonctionnement.

Conseil

Le paramètre affiché varie selon le type de disque et le format enregistré. Pour plus de détails à propos du format MP3, reportez-vous à la page 15 ; concernant les CD ATRAC, reportez-vous à la page 15.

Lecture répétée et aléatoire

1 En cours de lecture, appuyez plusieurs fois sur (3) (REP) ou sur (4) (SHUF) jusqu'à ce que le réglage souhaité apparaisse dans la fenêtre d'affichage.

Sélectionnez Pour lire

REP-TRACK une page en boucle.

REP-GP* un groupe en boucle.

SHUF-GP* un groupe dans un ordre aléatoire.

SHUF-DISC un disque dans un ordre aléatoire.

* Lors de la lecture d'un fichier MP3/CD ATRAC.

Pour revenir au mode de lecture normale, sélectionnez « REP-OFF » ou « SHUF-OFF ».

Radio

Réception et mémorisation des stations

Attention

Pour régler des stations pendant que vous conduisez, utilisez la fonction de mémorisation des meilleurs accords (BTM) afin d'éviter tout accident.

Mémorisation automatique des stations — BTM

- 1 Appuyez plusieurs fois sur **(SOURCE)** jusqu'à ce que l'indication « TUNER » apparaisse.

Appuyez plusieurs fois sur **(MODE)** pour changer de bande. Vous pouvez sélectionner FM1, FM2, FM3, AM1 ou AM2.

- 2 Appuyez sur la touche **(BTM)** et maintenez-la enfoncée jusqu'à ce que « BTM » clignote.

L'appareil enregistre les stations sur les touches numériques dans l'ordre des fréquences.

Un bip retentit lorsque le réglage est mémorisé.

Mémorisation manuelle

- 1 Lorsque vous recevez la station que vous souhaitez mémoriser, appuyez sur une touche numérique (**1** à **6**) et maintenez-la enfoncée jusqu'à ce que l'indication « MEM » s'affiche.

Le numéro de la touche apparaît dans la fenêtre d'affichage.

Remarque

Si vous essayez de mémoriser une autre station sur la même touche numérique, la station mémorisée précédemment est remplacée.

Réception des stations mémorisées

- 1 Sélectionnez la bande, puis appuyez sur une touche numérique (**1** à **6**) ou sur **(GP/PRESET) +/-**.

Recherche automatique des fréquences

- 1 Sélectionnez la bande, puis appuyez sur **(SEEK) +/-** pour rechercher la station.

Le balayage s'interrompt lorsque l'appareil capte une station. Répétez cette procédure jusqu'à ce que vous captiez la station souhaitée.

Conseil

Si vous connaissez la fréquence de la station que vous souhaitez écouter, maintenez la touche **(SEEK) +/-** enfoncée pour localiser la fréquence approximativement, puis appuyez plusieurs fois sur **(SEEK) +/-** pour la régler avec précision (recherche manuelle des fréquences).

Réception d'une station à partir d'une liste — Affichage automatique des titres

Vous pouvez afficher automatiquement la fréquence ou le nom. Pour plus de détails sur l'identification d'une station, reportez-vous à la page 10.

- 1 Sélectionnez la bande, puis appuyez sur **(LIST)**.
La fréquence ou le nom de la station s'affiche.
- 2 Appuyez plusieurs fois sur **(LIST)** jusqu'à ce que la station souhaitée s'affiche.



Après 5 secondes, l'appareil revient en mode de réception normale.

- 3 Appuyez sur **(SEEK) +/-** pour capter la station.

Avec la mini-télécommande

À l'étape 2, pour sélectionner la station, appuyez sur **↑** ou **↓**.

Autres fonctions

Modification des caractéristiques du son

Réglage des caractéristiques du son — BAL/FAD/SUB/AUX

Vous pouvez régler la balance gauche-droite, l'équilibre avant-arrière, ainsi que le volume du caisson de graves.

- 1 Appuyez plusieurs fois sur la touche de sélection jusqu'à ce que « BAL », « FAD » ou « SUB » apparaisse.

Le paramètre change comme suit :

LOW*1 → MID*1 → HI*1 →

BAL (gauche-droite) → FAD (avant-arrière)

→ SUB (volume du caisson de graves)*2 →

AUX (volume AUX)*3

*1 Lorsque la fonction EQ3 est activée (page 10).

*2 Lorsque la sortie audio est réglée à « SUB » (page 11).

« ATT » est affiché avec le réglage le plus faible et peut être réglé par incréments de 20.

*3 Lorsque la source « AUX » est sélectionnée (CDX-F50M uniquement).

- 2 Tournez la commande de volume plusieurs fois pour régler le paramètre sélectionné.

Après 3 secondes, le réglage est terminé et l'écran d'affichage revient en mode de lecture/réception normale.

Remarque

Effectuez ce réglage dans les 3 secondes après avoir sélectionné le paramètre.

Avec la mini-télécommande

A l'étape 2, appuyez sur ←, ↑, → ou ↓ pour ajuster le paramètre sélectionné.

Réglage de la courbe de l'égaliseur — EQ3

Vous pouvez régler et mémoriser les réglages de l'égaliseur pour différentes plages de tonalité.

- 1 Sélectionnez une source, puis appuyez plusieurs fois sur (EQ3) pour sélectionner le type EQ3.
- 2 Appuyez plusieurs fois sur la touche de sélection jusqu'à ce que « LOW », « MID » ou « HI » apparaisse.

- 3 Tournez la molette de sélection du volume plusieurs fois pour régler le paramètre sélectionné.

Le niveau du volume peut être réglé par incréments de 1 dB, -10 dB à +10 dB.



Répétez les étapes 2 et 3 pour régler la courbe de l'égaliseur.

Pour restaurer la courbe par défaut de l'égaliseur, appuyez sur la touche de sélection et maintenez-la enfoncée avant la fin du réglage.

Après 3 secondes, le réglage est terminé et l'écran d'affichage revient en mode de lecture/réception normale.

Avec la mini-télécommande

A l'étape 3, appuyez sur ←, ↑, → ou ↓ pour ajuster le paramètre sélectionné.

Identification d'une station ou d'un disque

Lorsque vous captez une station ou que vous lisez un disque d'un changeur CD doté de la fonction CUSTOM FILE, vous pouvez donner à chaque station ou disque un nom unique contenant jusqu'à 8 caractères pour chaque disque (Station Memo/Disc Memo).

Si vous attribuez un nom à une station/un disque, le nom apparaît sur la liste (page 9 ou 12).

- 1 Lorsque vous recevez la station ou que vous lisez un disque que vous souhaitez nommer, appuyez sur la touche (LIST) et maintenez-la enfoncée.



- 2 Tournez la molette de sélection du volume plusieurs fois jusqu'à ce que le caractère de votre choix apparaisse. Le caractère change comme suit :

A ↔ B ↔ C ... ↔ 0 ↔ 1 ↔ 2 ... ↔ +
↔ - ↔ * ... ↔ - (espace) ↔ A

Pour déplacer l'indication numérique, appuyez sur la touche de sélection.

Répétez cette opération jusqu'à ce que le nom entier soit saisi.

3 Appuyez sur la touche (LIST) et maintenez-la enfoncée.

L'attribution du nom est terminée et l'écran d'affichage revient en mode de lecture/réception normale.

Pour afficher le nom, appuyez sur (DSPL) en cours de réception ou de lecture.

Conseils

- Pour corriger ou effacer un caractère, procédez simplement par réécriture ou saisissez « — ».
- La fonction de mémo de disque (Disc Memo) est toujours affichée en priorité par rapport à un titre préenregistré.
- Vous pouvez attribuer un nom à un disque sur l'appareil si un changeur doté de la fonction CUSTOM FILE est raccordé.
- « REP-TRACK » et toutes les lectures aléatoires sont suspendues jusqu'à ce que l'attribution du nom soit terminée.

Avec la mini-télécommande

À l'étape 2, pour sélectionner le caractère, appuyez sur ↑ ou ↓.

Suppression du nom personnalisé

- 1 Sélectionnez la radio ou l'appareil que vous avez utilisé pour mémoriser le nom personnalisé que vous souhaitez supprimer ; appuyez ensuite sur (LIST) et maintenez la touche enfoncée.
- 2 Appuyez sur la touche (DSPL) et maintenez-la enfoncée.
Le nom mémorisé clignote.
- 3 Tournez la commande de volume plusieurs fois pour sélectionner le nom que vous souhaitez supprimer.
- 4 Appuyez sur la touche de sélection et maintenez-la enfoncée.
Le nom est supprimé. Répétez les étapes 3 et 4 si vous souhaitez effacer d'autres noms.
- 5 Appuyez sur la touche (LIST) et maintenez-la enfoncée.
L'appareil revient au mode de lecture/réception radio normal.

Avec la mini-télécommande

À l'étape 3, pour sélectionner le nom, appuyez sur ↑ ou ↓.

Réglage des paramètres de configuration — SET

- 1 Appuyez sur la touche de sélection et maintenez-la enfoncée.
L'écran de configuration apparaît.
- 2 Appuyez plusieurs fois sur la touche de sélection jusqu'à ce que le paramètre souhaité s'affiche.

3 Tournez la commande de volume plusieurs fois pour sélectionner le réglage (exemple « ON » ou « OFF »).

4 Appuyez sur la touche de sélection et maintenez-la enfoncée.

Le réglage est terminé et la fenêtre d'affichage revient au mode de lecture/réception normale.

Remarque

Les paramètres affichés varient selon la source et le réglage.

Avec la mini-télécommande

À l'étape 3, pour sélectionner le réglage, appuyez sur ← ou →.

Les paramètres suivants peuvent être réglés (reportez-vous à la page indiquée pour plus de détails) :

« ● » indique les réglages par défaut.

CLOCK-ADJ (page 4)

(réglage de l'horloge)

BEEP Pour régler « ON » (●) ou « OFF ».

AUX-A*1*2 Pour régler l'affichage de la source AUX à « ON » (●) ou « OFF » (page 14).

SUB/REAR*1 Pour commuter la sortie audio.
– « SUB » (●) : pour émettre vers un caisson de graves.
– « REAR » : pour émettre vers un amplificateur de puissance.

DIM (gradateur de luminosité) Pour modifier la luminosité de la fenêtre d'affichage.
– « AT » (●) : pour réduire la luminosité de l'affichage automatiquement lorsque vous allumez les phares.
– « ON » : pour diminuer la luminosité de la fenêtre d'affichage.
– « OFF » : pour désactiver le gradateur de luminosité.

DEMO*1 Pour régler « ON » (●) ou (Démonstration) « OFF » (page 4).

M.DSPL*3 (Affichage animé) Pour sélectionner le mode d'affichage animé.
– « SA » (●) : pour afficher le motif animé et l'analyseur de spectre.
– « ON » : pour afficher les motifs animés.
– « OFF » : pour désactiver l'affichage animé.

Suite à la page suivante →

CONTRAST Pour ajuster le contraste de la fenêtre d'affichage. Le niveau du contraste peut être réglé par incréments de 7.

A.SCR.L (Défilement automatique) Pour faire défiler automatiquement les paramètres comportant un grand nombre de caractères lorsque vous changez de groupe ou de plage.
 – « ON » : défilement.
 – « OFF » (●) : aucun défilement.

LPF*4 (filtre passe-bas) Pour sélectionner la fréquence de coupure « 78HZ », « 125HZ » ou « OFF » (●).

*1 Lorsque l'appareil est hors tension.

*2 CDX-F50M uniquement.

*3 Lorsque l'appareil est sous tension.

*4 Lorsque la sortie audio est réglée à « SUB ».

Si vous utilisez un équipement en option

Changeur CD/MD

Sélection du changeur

- Appuyez plusieurs fois sur **(SOURCE)** jusqu'à ce que « CD » ou « MD » apparaisse.
- Appuyez plusieurs fois sur **(MODE)** jusqu'à ce que le changeur souhaité apparaisse.



La lecture commence.

Remarque (CDX-F50M uniquement)

Lorsqu'une émission radio par satellite XM est reçue par l'intermédiaire d'un récepteur XM, le satellite de commande RM-XM10 peut ne pas afficher le nom de la source et le numéro du canal correctement. Ceci ne constitue aucunement un défaut de fonctionnement.

Saut de groupes et de disques

- En cours de lecture, appuyez sur **(GP/PRESET) +/-**.

Pour sauter Appuyez sur **(GP/PRESET)**

un groupe et relâchez (maintenir un moment).

Pour sauter Appuyez sur **(GP/PRESET)**

plusieurs groupes de suite dans les 2 secondes après que vous avez relâché la touche une première fois.

des disques plusieurs fois de suite.

plusieurs disques de suite puis appuyez de nouveau sur la touche dans les 2 secondes qui suivent et maintenez-la enfoncée.

Lecture répétée et aléatoire

- En cours de lecture, appuyez plusieurs fois sur **(3)** (REP) ou **(4)** (SHUF) jusqu'à ce que le réglage souhaité apparaisse.

Sélectionnez Pour lire

REP-DISC*1 un disque en boucle.

SHUF-CHGR*1 des plages du changeur dans un ordre aléatoire.

SHUF-ALL*2 des plages de tous les appareils dans un ordre aléatoire.

*1 Lorsqu'un ou plusieurs changeurs CD/MD sont raccordés.

*2 Lorsqu'un ou plusieurs changeurs CD ou plusieurs changeurs MD sont raccordés.

Pour revenir au mode de lecture normale, sélectionnez « REP-OFF » ou « SHUF-OFF ».

Conseil

La fonction « SHUF-ALL » ne passera pas de façon aléatoire des plages de lecteurs CD à des plages de changeurs MD.

Recherche d'un disque par son nom — Affichage automatique des titres

Vous pouvez sélectionner un disque à partir de la liste lorsque vous avez raccordé un changeur CD doté de la fonction CUSTOM FILE ou un changeur MD.

Si vous attribuez un nom à un disque, le nom apparaît sur la liste. Pour plus de détails à propos de l'attribution d'un nom à un disque, reportez-vous à la page 10.

- En cours de lecture, appuyez sur **(LIST)**. Le numéro du disque ou le nom du disque s'affiche.
- Appuyez plusieurs fois sur **(LIST)** jusqu'à ce que le disque souhaité s'affiche. Après 5 secondes, l'appareil revient en mode de lecture normale.
- Appuyez sur **(SEEK) +/-** pour lire le disque.

Avec la mini-télécommande

À l'étape 2, pour sélectionner le disque, appuyez sur **↑** ou **↓**.

Mini-télécommande RM-X114

Emplacement des commandes

Les touches correspondantes de la mini-télécommande permettent de commander les mêmes fonctions que celles de l'appareil.

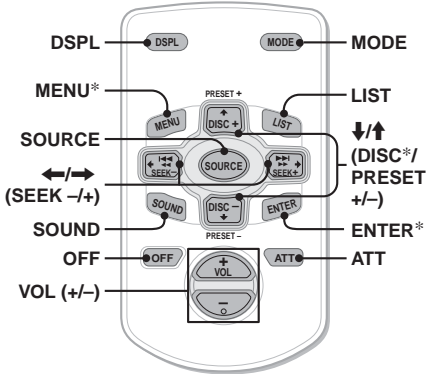

Les touches suivantes de la mini-télécommande diffèrent toutefois des touches/fonctions de l'appareil.

• Touches ←/→ (SEEK -/+)

Pilotage de la radio/du lecteur CD, identique à la touche (SEEK) -/+ de l'appareil. (Pour plus de détails sur d'autres opérations, reportez-vous à la section « Avec la mini-télécommande » de chaque page).

• Touche SOUND

Identique à la touche de sélection de l'appareil.

• Touches ↑/↓ (DISC*/PRESET +/-)

Pilotage du lecteur CD, identique à la touche (GP/PRESET) +/- de l'appareil. (Pour plus de détails sur d'autres opérations, reportez-vous à la section « Avec la mini-télécommande » de chaque page).

* Non disponible sur cet appareil.

Remarque

Si vous éteignez l'appareil et que l'affichage disparaît, il ne peut alors pas être commandé avec la mini-télécommande, sauf si vous activez d'abord l'appareil en appuyant sur la touche (SOURCE) de l'appareil ou en insérant d'abord un disque dans le lecteur.

Conseil

Pour obtenir des informations plus détaillées sur le remplacement de la pile, reportez-vous à la section « Remplacement de la pile au lithium de la télécommande » à la page 16.

Satellite de commande RM-X4S

Installation de l'étiquette

Apposez d'abord l'étiquette comportant les indications, suivant la position de montage du satellite de commande.

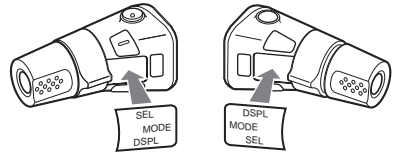

Emplacement des commandes

Les touches correspondantes du satellite de commande pilotent les mêmes fonctions que celles de l'appareil.

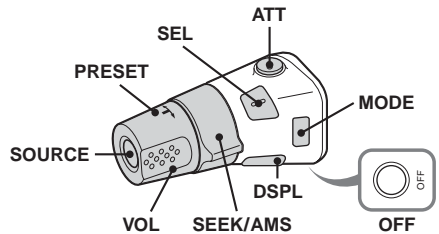

Les touches suivantes du satellite de commande fonctionnent différemment de celles de l'appareil.

• Commande PRESET

Identique à la touche (GP/PRESET) +/- de l'appareil (appuyez et tournez).

• Commande VOL

Identique à la molette de sélection du volume de l'appareil (tournez).

• Commande SEEK/AMS

Identique à la touche (SEEK) -/+ de l'appareil (tournez ou tournez et enfoncez).

Modification du sens de fonctionnement

Le sens de fonctionnement des commandes est réglé par défaut comme indiqué dans l'illustration ci-dessous.

Pour augmenter

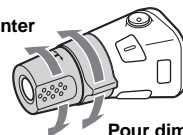

Pour diminuer

Si vous devez monter le satellite de commande du côté droit de la colonne de direction, vous pouvez inverser le sens de fonctionnement.

- 1 Tout en appuyant sur la commande VOL, appuyez sur la touche (SEL) et maintenez-la enfoncée.

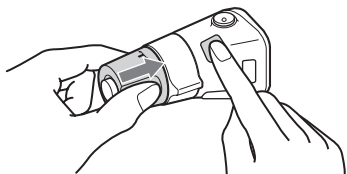

Appareil audio auxiliaire (CDX-F50M uniquement)

Vous pouvez raccorder des appareils portables Sony à la borne BUS AUDIO IN/AUX IN de l'appareil. Si le changeur ou un autre appareil n'est pas raccordé à la borne, l'appareil vous permet d'écouter l'appareil portable par l'intermédiaire des haut-parleurs de votre véhicule.

Remarque

En cas de raccordement d'un appareil portable, vérifiez que BUS CONTROL IN n'est pas raccordé. Dans le cas contraire, vous n'entendrez aucun son.

Conseil

Si vous raccordez à la fois un appareil portable et un changeur, utilisez le sélecteur AUX-IN en option.

Sélection de l'appareil auxiliaire

- 1 Appuyez plusieurs fois sur (SOURCE) jusqu'à ce que « AUX » apparaisse. Pilotez l'appareil par l'intermédiaire de l'appareil portable lui-même.

Pour ajuster le niveau de volume de l'équipement auxiliaire, reportez-vous à la section « Réglage des caractéristiques du son » à la page 10.

Informations complémentaires

Précautions

- Si votre véhicule est resté stationné en plein soleil, laissez refroidir l'appareil avant de l'utiliser.
- L'antenne électrique se déploie automatiquement lorsque l'appareil fonctionne.

Condensation

Par temps de pluie ou dans des régions très humides, de la condensation peut se former à l'intérieur des lentilles et dans la fenêtre d'affichage de l'appareil. Si cela se produit, l'appareil ne fonctionne pas correctement. Dans ce cas, retirez le disque et attendez environ une heure que l'humidité se soit évaporée.

Pour conserver un son de haute qualité

Veillez à ne pas renverser de jus de fruit ou d'autres boissons sucrées sur l'appareil ou sur les disques.

Remarques sur les disques

- Pour qu'un disque reste propre, ne touchez pas sa surface. Saisissez-le par les bords.
- Rangez vos disques dans leur boîtier ou dans un chargeur lorsque vous ne vous en servez pas.
- N'exposez pas les disques à des températures élevées. Évitez de les laisser dans un véhicule en stationnement ou sur le tableau de bord ou la plage arrière.
- Ne collez pas d'étiquettes sur les disques et n'utilisez pas de disques rendus collants par de l'encre ou des résidus. De tels disques peuvent s'arrêter de tourner en cours de lecture et provoquer des problèmes de fonctionnement ou être endommagés.



- N'utilisez pas de disques sur lesquels sont collés des étiquettes ou des autocollants. L'utilisation de tels disques peut entraîner les problèmes de fonctionnement suivants :
 - impossibilité d'éjecter un disque parce que l'étiquette ou l'autocollant se décolle et bloque le mécanisme d'éjection ;
 - erreurs de lecture des données audio (par ex., sauts de lecture ou aucune lecture) provoquées par une déformation du disque suite au rétrécissement de l'étiquette ou de l'autocollant sous l'effet de la chaleur.

- Les disques de forme non standard (ex. : en forme de cœur, de carré ou d'étoile) ne peuvent pas être lus avec cet appareil. Vous risquez d'endommager votre appareil si vous essayez de le faire. N'utilisez pas de tels disques.
- Ce lecteur ne permet pas la lecture des CD de 8 cm (3 1/4 po).
- Avant la lecture, nettoyez les disques avec un chiffon de nettoyage disponible dans le commerce. Essayez chaque disque en partant du centre vers l'extérieur. N'utilisez pas de solvants, tels que de l'essence, du diluant, des produits de nettoyage vendus dans le commerce ou des vaporisateurs antistatiques destinés aux disques analogiques.



Remarques sur les disques CD-R et CD-RW

- En fonction de l'appareil utilisé pour l'enregistrement ou de l'état du disque, il est possible que ce lecteur ne puisse pas lire certains disques CD-R ou CD-RW.
- Cet appareil ne permet pas la lecture des CD-R ou CD-RW non finalisés.

Disques de musique encodés avec des technologies de protection des droits d'auteur

Cet appareil est conçu pour la lecture des disques conformes à la norme Compact Disc (CD). Dernièrement, certaines maisons de disques ont lancé sur le marché divers types de disques de musique encodés avec des technologies de protection des droits d'auteur. Notez que parmi ces types de disques, certains ne sont pas conformes à la norme CD et ne peuvent pas être lus avec cet appareil.

À propos des fichiers MP3

MP3, qui signifie MPEG-1 couche audio 3, est une norme de format de compression des fichiers audio. Il permet la compression des données de CD audio à environ 1/10 de leur taille d'origine.

- Ce lecteur est compatible avec le format ISO 9660 niveau 1/niveau 2, le format d'extension Joliet/Romeo, les étiquettes ID3 version 1.0, 1.1, 2.2, 2.3 et 2.4, et les disques enregistrés en multisession.
- Nombre maximal de :
 - dossiers (groupes) : 150 (y compris le répertoire de base et les dossiers vides).
 - fichiers et dossiers MP3 (plages) contenus sur un disque : 300 (lorsqu'un nom de fichier ou de dossier contient un grand nombre de caractères, ce nombre peut être inférieur à 300).

- caractères affichables pour un nom de dossier/fichier : 32 (Joliet) ou 32/64 (Romeo) ; pour les étiquettes ID3 : 15/30 caractères (versions 1.0, 1.1, 2.2 et 2.3) ou 63/126 caractères (version 2.4).

Ordre de lecture des fichiers MP3

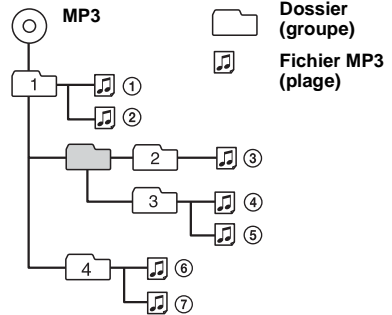

Remarques

- *Veillez à finaliser le disque avant de l'utiliser sur l'appareil.*
- *Lors de l'identification d'un fichier MP3, veillez à ajouter l'extension « .mp3 » au nom de fichier.*
- *Si vous lisez un fichier MP3 d'un débit binaire de 320 kbit/s par exemple, le son risque d'être intermittent.*
- *Pendant la lecture d'un fichier MP3 VBR (débit binaire variable) ou pendant l'avance/le retour rapide, le temps de lecture écoulé affiché peut ne pas être correct.*
- *Lorsque le disque est enregistré en multisession, seule la première plage du format de la première session est identifiée et lue (tous les autres formats sont ignorés). La priorité du format est CD-DA, CD ATRAC et MP3.*
 - *Lorsque la première plage est un CD-DA, seul le CD-DA de la première session est lu.*
 - *Lorsque la première plage n'est pas un CD-DA, un CD ATRAC ou une session MP3 est lue. Si le disque ne contient aucune donnée dans ces formats, « NO MUSIC » s'affiche.*

À propos des CD ATRAC

Format ATRAC3plus

ATRAC3, qui signifie Adaptive Transform Acoustic Coding3, est une technologie de compression audio. Il permet la compression des données de CD audio à environ 1/10 de leur taille d'origine. ATRAC3plus est un format étendu de ATRAC3 et permet la compression des données de CD audio à environ 1/20 de leur taille d'origine.

L'appareil accepte à la fois le format ATRAC3 et ATRAC3plus.

Suite à la page suivante →

CD ATRAC

Le format CD ATRAC enregistre des données de CD audio compressées au format ATRAC3 ou ATRAC3plus à l'aide de logiciels autorisés, comme SonicStage 2.0 ou une version ultérieure ou SonicStage Simple Burner.

- Nombre maximal de :
 - dossiers (groupes) : 255
 - fichiers (pages) : 999
- Les caractères du nom de dossier/fichier et les informations textuelles de SonicStage sont affichés.

Pour plus de détails sur le format CD ATRAC, reportez-vous au manuel SonicStage ou SonicStage Simple Burner.

Remarque

Assurez-vous de créer le CD ATRAC à l'aide d'un logiciel autorisé, tel que SonicStage 2.0 ou une version ultérieure, ou SonicStage Simple Burner 1.0 ou 1.1, qui sont fournis avec les produits Sony Network.

Si vous avez des questions ou des problèmes concernant cet appareil qui ne sont pas abordés dans ce mode d'emploi, communiquez avec votre détaillant Sony.

Entretien

Remplacement de la pile au lithium de la télécommande

Dans des conditions d'utilisation normales, la pile dure environ 1 an. (En fonction des conditions d'utilisation, sa durée de vie peut être plus courte.)

Lorsque la pile est faible, la portée de la mini-télécommande diminue. Remplacez la pile par une nouvelle pile au lithium CR2025.

L'utilisation de tout autre type de pile entraîne un risque d'incendie ou d'explosion.

RM-X151 (CDX-F5510 uniquement)

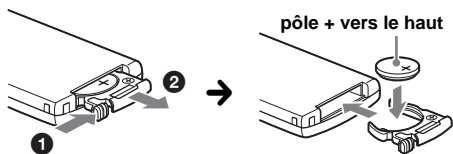

RM-X114

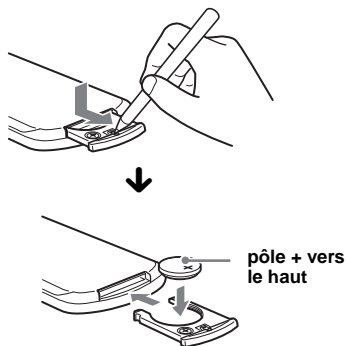

Remarques sur la pile au lithium

- Tenez la pile au lithium hors de portée des enfants. En cas d'ingestion de la pile, consultez immédiatement un médecin.
- Essuyez la pile avec un chiffon sec pour assurer un bon contact.
- Veillez à respecter la polarité lors de l'installation de la pile.
- Ne tenez pas la pile avec des pinces métalliques, car cela peut entraîner un court-circuit.

ATTENTION

Utilisée de façon incorrecte, la pile peut exploser. Ne pas la recharger, la démonter ni la jeter au feu.

Remplacement du fusible

Lorsque vous remplacez le fusible, veillez à utiliser un fusible dont la capacité, en ampères, correspond à la valeur indiquée sur l'ancien fusible. Si le fusible fond, vérifiez le branchement de l'alimentation et remplacez le fusible. Si le nouveau fusible fond également, il est possible que l'appareil soit défectueux. Dans ce cas, communiquez avec votre détaillant Sony le plus proche.

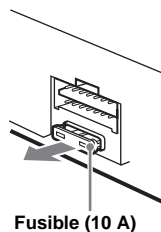

Nettoyage des connecteurs

L'appareil peut ne pas fonctionner correctement si les connecteurs entre l'appareil et la façade sont encrassés. Pour éviter cette situation, retirez la façade (page 4) et nettoyez les connecteurs avec un coton-tige imbibé d'alcool. N'exercez pas une pression trop forte, car les connecteurs pourraient être endommagés.

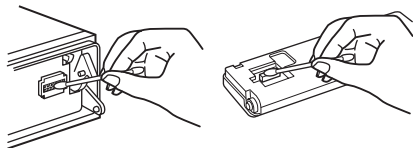

Appareil principal

Arrière de la façade

Remarques

- Pour plus de sécurité, coupez le moteur avant de nettoyer les connecteurs et retirez la clé du contact.
- Ne touchez jamais les connecteurs directement avec les doigts ou avec un objet métallique.

Démontage de l'appareil

1 Retirez le cadre de sûreté.

- 1 Retirez la façade (page 4).
- 2 Insérez les clés de déblocage simultanément dans le cadre de sûreté.

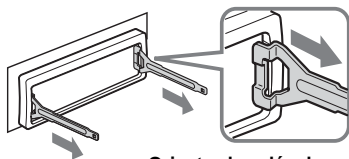

Orientez les clés de déblocage comme illustré.

- 3 Tirez sur les clés de déblocage pour retirer le cadre de sûreté.

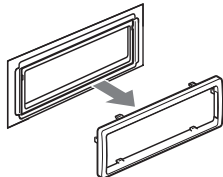

2 Retirez l'appareil.

- 1 Insérez simultanément les deux clés de déblocage jusqu'au déclic.

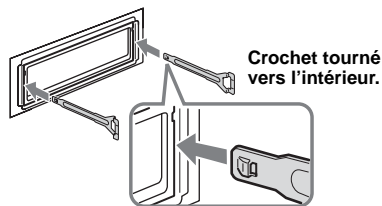

Crochet tourné vers l'intérieur.

- 2 Tirez sur les clés de déblocage pour dégager l'appareil.

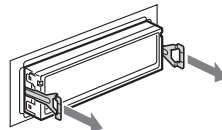

- 3 Faites glisser l'appareil en dehors de son support.

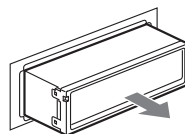

Caractéristiques techniques

Lecteur CD

Rapport signal/bruit : 120 dB

Réponse en fréquence : 10 à 20 000 Hz

Pleurage et scintillement : En dessous du seuil mesurable

Radio

FM

Plage de syntonisation :

CDX-F5510 :

87,5 à 107,9 MHz

CDX-F50M :

87,5 à 108,0 MHz (incréments de 50 kHz)

87,5 à 107,9 MHz (incréments de 200 kHz)

Intervalle de syntonisation FM : 50 kHz/200 kHz commutable (CDX-F50M uniquement)

Borne d'antenne : Connecteur d'antenne externe

Fréquence intermédiaire : 10,7 MHz/450 kHz

Sensibilité utile : 9 dBf

Sélectivité : 75 dB à 400 kHz

Rapport signal/bruit : 67 dB (stéréo), 69 dB (mono)

Distorsion harmonique à 1 kHz : 0,5 % (stéréo), 0,3 % (mono)

Séparation : 35 dB à 1 kHz

Réponse en fréquence : 30 à 15 000 Hz

Suite à la page suivante →

AM

Plage de syntonisation :

CDX-F5510 :

530 à 1 710 MHz

CDX-F50M :

531 à 1 602 kHz (incréments de 9 kHz)

530 à 1 710 kHz (incréments de 10 kHz)

Intervalle de syntonisation AM : 9 kHz/10 kHz

commutable (CDX-F50M uniquement)

Borne d'antenne : Connecteur d'antenne externe

Fréquence intermédiaire : 10,7 MHz/450 kHz

Sensibilité : 30 µV

Amplificateur de puissance

Sorties : Sorties de haut-parleurs (connecteurs de sécurité)

Impédance des haut-parleurs : 4 à 8 ohms

Puissance de sortie maximale : 52 W × 4 (à 4 ohms)

Généralités

Sorties :

Borne des sorties audio (avant, commutation caisson de graves/arrière)

Borne de commande de relais d'antenne électrique

Borne de commande d'amplificateur de puissance

Entrées :

Borne de commande ATT téléphone

Fil de commande de l'éclairage

Borne d'entrée de commande BUS

Borne d'entrée audio BUS (CDX-F5510 uniquement)

Borne d'entrée audio BUS/AUX IN (CDX-F50M uniquement)

Borne d'entrée de télécommande

Borne d'entrée de l'antenne

Commandes de tonalité :

Graves : ±10 dB à 60 Hz (XPLOD)

Médiums : ±10 dB à 1 kHz (XPLOD)

Aigus : ±10 dB à 10 kHz (XPLOD)

Alimentation requise : Batterie de véhicule 12 V CC (masse négative)

Dimensions : Environ 178 × 50 × 177 mm (7 1/8 × 2 × 7 po) (L/h/p)

Dimensions du support : Environ 182 × 53 × 161 mm (7 1/4 × 2 1/8 × 6 3/8 po) (L/h/p)

Poids : Environ 1,2 kg (2 liv 10 on)

Accessoires fournis :

Mini-télécommande : RM-X151 (CDX-F5510 uniquement)

Composants destinés à l'installation et au raccordement (1 jeu)

Étui pour la façade (1)

Accessoires/équipement en option :

Mini-télécommande : RM-X114

Satellite de commande : RM-X45

Télécommande étanche : RM-XM10 (CDX-F50M uniquement)

Câble Bus (fourni avec un câble à broche RCA) : RC-61 (1 m), RC-62 (2 m)

Changeur CD (10 disques) : CDX-757MX

Changeur CD (6 disques) : CDX-T69

Changeur MD (6 disques) : MDX-66XLP

Récepteur radio par satellite XM : XT-XM1

Sélecteur de source : XA-C30

Sélecteur AUX-IN : XA-300

Remarque

Cet appareil ne doit pas être branché à un préamplificateur numérique ou à un égaliseur compatible avec le système BUS Sony.

La conception et les caractéristiques techniques sont sujettes à modification sans préavis.



- De la soudure sans plomb est utilisée pour le soudage de certaines pièces. (plus de 80 %)
- Aucun retardateur de flamme halogéné n'est utilisé dans certaines cartes à circuits imprimés.
- Aucun retardateur de flamme halogéné n'est utilisé dans la composition des coques.
- Du polystyrène expansé pour cales d'emballage n'est pas utilisé dans l'emballage.

Dépannage

La liste de contrôle suivante vous aidera à remédier aux problèmes que vous pourriez rencontrer avec cet appareil.

Avant de passer en revue la liste de contrôle ci-dessous, vérifiez les procédures de raccordement et d'utilisation.

Généralités

L'appareil n'est pas alimenté.

- Vérifiez le raccordement. Si tout est en ordre, vérifiez le fusible.
- Si l'appareil est mis hors tension et que l'affichage disparaît, il ne peut pas être réactivé avec la mini-télécommande.
→ Mettez l'appareil sous tension.

L'antenne électrique ne se déploie pas.

L'antenne électrique ne dispose pas d'un boîtier de relais.

Aucun son n'est émis.

- Le volume est trop faible.
- La fonction ATT ou la fonction ATT téléphone (lorsque le câble d'interface d'un téléphone de voiture est raccordé au fil ATT) est activée.
- La position de la commande de balance avant/arrière (FAD) n'est pas réglée pour un système à 2 haut-parleurs.
- Le changeur CD est incompatible avec le format de disque (MP3/CD ATRAC).
→ Lecture avec un changeur CD compatible MP3 de Sony ou cet appareil.

Aucun bip n'est émis.

- Le bip est désactivé (page 11).
- Un amplificateur de puissance en option est raccordé et vous n'utilisez pas l'amplificateur intégré.

Le contenu de la mémoire a été effacé.

- La touche RESET a été enfoncée.
→ Recommencez la procédure d'enregistrement dans la mémoire.
- Le câble d'alimentation ou la batterie a été déconnecté.
- Le câble d'alimentation n'est pas raccordé correctement.

Les stations mémorisées sont effacées et l'heure est remise à zéro.**Le fusible a fondu.****Émission de bruits lorsque la position de la clé de contact est modifiée.**

Les câbles ne sont pas raccordés correctement au connecteur d'alimentation du véhicule destiné aux accessoires.

L'affichage disparaît de la fenêtre d'affichage ou il ne s'affiche pas.

- Le gradateur de luminosité est réglé à « DIM-ON » (page 11).
- L'affichage disparaît si vous maintenez la touche (OFF) enfoncée.
→ Maintenez de nouveau la touche (OFF) enfoncée jusqu'à ce que l'affichage apparaisse.
- Les connecteurs sont encrassés (page 17).

La fonction DSO est inopérante.

Selon l'intérieur de la voiture ou le type de musique, la fonction DSO peut avoir un effet indésirable.

Lecture de CD et de MD**Impossible d'introduire le disque.**

- Un autre disque est déjà en place.
- Le disque a été introduit de force à l'envers ou dans le mauvais sens.

La lecture du disque ne commence pas.

- Le disque est défectueux ou sale.
- Les CD-R ou CD-RW ne sont pas destinés à un usage audio (page 15).

Impossible de lire des fichiers MP3.

Le disque est incompatible avec le format MP3 et la version (page 15).

Certains fichiers MP3 exigent un délai plus long que d'autres avant le début de la lecture.

La lecture de types de disques suivants exige un délai de démarrage plus long :

- disques comportant une hiérarchie de dossiers complexe.
- disques enregistrés en multisession.
- disques auxquels il est possible d'ajouter des données.

Ce CD ATRAC ne peut pas être lu.

- Le disque n'a pas été créé par un logiciel agréé, comme SonicStage ou SonicStage Simple Burner.
- Les plages qui ne font pas partie du groupe ne peuvent pas être lues.

Les rubriques d'affichage ne défilent pas.

- Pour certains disques contenant un grand nombre de caractères, le défilement peut ne pas fonctionner.
- « A.SCRL » est désactivé.
→ Réglez « A.SCRL-ON » (page 12) ou appuyez sur (SCRL) sur la télécommande.

Le son saute.

- L'appareil est mal installé.
→ Installez l'appareil suivant un angle de moins de 45 °, dans un endroit stable du véhicule.
- Le disque est défectueux ou sale.

Les touches de commande ne fonctionnent pas.**Impossible d'éjecter le disque.**

Appuyez sur la touche RESET (page 4).

« MS » ou « MD » n'apparaît pas sur l'affichage de la source lorsque vous raccordez en même temps l'appareil MGS-X1 et le changeur MD en option.

Cet appareil considère le MGS-X1 comme un lecteur MD.

- Appuyez sur (SOURCE) jusqu'à ce que « MS » ou « MD » apparaisse, puis appuyez sur jusqu'à ce que (MODE).

Réception radio**Impossible de capter des stations.****Le son est parasité.**

- Raccordez un fil de commande d'antenne électrique (bleu) ou un fil d'alimentation d'accessoire (rouge) au câble d'alimentation de l'amplificateur d'antenne du véhicule (uniquement si votre véhicule est équipé d'une antenne FM/AM intégrée dans la fenêtre arrière ou latérale).
- Vérifiez le raccordement de l'antenne du véhicule.
- L'antenne automatique ne se déploie pas.
→ Vérifiez le raccordement du fil de commande de l'antenne électrique.
- Vérifiez la fréquence.
- Lorsque le mode DSO est activé, le son peut parfois être parasité.
→ Réglez le mode DSO à « OFF » (page 7).

Impossible de capter une présélection.

- Enregistrez la fréquence correcte dans la mémoire.
- Le signal capté est trop faible.

Le réglage automatique des stations est impossible.

- Le réglage du mode de recherche locale est incorrect.
 - La recherche des fréquences s'arrête trop souvent :
Appuyez sur (SENS) jusqu'à ce que « LOCAL-ON » apparaisse.
 - La recherche des fréquences ne s'arrête sur aucune station :
Appuyez plusieurs fois sur (SENS) jusqu'à ce que « MONO-ON », « MONO-OFF » (FM) ou « LOCAL-OFF » (AM) apparaisse.
- Le signal capté est trop faible.
 - Réglez la fréquence manuellement.

En cours de réception FM, l'indication « ST » clignote.

- Réglez la fréquence correctement.
- Le signal capté est trop faible.
 - Appuyez sur (SENS) pour régler le mode de réception mono à « MONO-ON ».

Une émission FM en stéréo est entendue en mode mono.

L'appareil est en mode de réception mono.

- Appuyez sur (SENS) jusqu'à ce que « MONO-OFF » apparaisse.

Affichage des erreurs et messages

BLANK*1

Les plages n'ont pas été enregistrées sur le MD.*2

- Insérez un MD contenant des plages enregistrées.

ERROR*1

- Le disque est sale ou inséré à l'envers.*2
 - Nettoyez le disque ou insérez-le correctement.
- Le disque ne peut pas être lu en raison de certains problèmes.
 - Insérez un autre disque.

FAILURE (Reste allumé jusqu'à ce que vous appuyiez sur une touche.)

Le raccordement des haut-parleurs ou des amplificateurs est incorrect.

- Reportez-vous au guide d'installation de cet appareil et vérifiez le raccordement.

FAILURE (Reste allumé pendant 1 seconde environ.)

Quand un récepteur XM est raccordé, échec de mémorisation d'une station radio XM sur un numéro présélectionné.

- Vérifiez que vous recevez la station radio que vous souhaitez mémoriser, puis essayez de nouveau.

LOAD

Le changeur charge le disque.

- Attendez jusqu'à ce que le chargement soit complet.

L.SEEK +/-

Le mode de recherche locale est activé en cours de recherche automatique des fréquences.

NO DATA

Tous les noms personnalisés ont été effacés ou aucun n'a été mémorisé.

NO DISC

Le disque n'a pas été inséré dans le changeur CD/MD.

- Insérez un disque dans le changeur.

NO ID3

Les informations des étiquettes ID3 ne sont pas écrites dans le fichier MP3.

NO INFO

Les informations textuelles ne sont pas écrites dans le fichier ATRAC3/ATRAC3plus.

NO MAG

Le chargeur n'a pas été inséré dans le changeur CD.

- Insérez le chargeur dans le changeur.

NO MUSIC

Le disque n'est pas un fichier de musique.

- Insérez un CD audio dans ce lecteur ou dans un changeur compatible MP3.

NO NAME

Aucun nom de plage/groupe/disque n'est écrit dans la plage.

NOT READ

Les informations du disque n'ont pas encore été lues par l'appareil.

- Insérez le disque, puis sélectionnez-le dans la liste.

NOTREADY

Le couvercle du changeur MD est ouvert ou les MD ne sont pas insérés correctement.

- Fermez le couvercle ou insérez correctement les MD.

OFFSET

Il se peut que l'appareil soit défectueux.

- Vérifiez le raccordement. Si le message d'erreur ne disparaît pas de l'affichage, communiquez avec votre détaillant Sony le plus proche.

READ

L'appareil lit toutes les informations relatives aux plages et aux groupes du disque.

- Attendez que toutes les informations soient lues et que la lecture commence automatiquement. Selon la structure du disque, cela peut prendre plus d'une minute.

RESET

Le lecteur CD et le changeur CD/MD ne peuvent pas fonctionner en raison de certains problèmes.

→ Appuyez sur la touche RESET (page 4).

« L L L L » ou « 7 7 7 7 »

En mode d'avance ou de retour rapide, vous avez atteint le début ou la fin du disque et vous ne pouvez pas aller plus loin.

« - »

Le caractère ne peut pas être affiché avec cet appareil.

*1 *Si une erreur se produit lors de la lecture d'un CD ou MD, le numéro de disque du CD ou du MD ne s'affiche pas.*

*2 *Le numéro du disque qui a provoqué l'erreur s'affiche à l'écran.*

Si ces solutions ne permettent pas d'améliorer la situation, communiquez avec votre détaillant Sony le plus proche.

Si vous portez l'appareil à réparer en raison d'un problème de lecture de CD, apportez également le disque utilisé au moment où le problème s'est produit.

<http://www.sony.net/>

Sony Corporation Printed in Korea
