

FM/AM **Compact Disc Player**

Operating Instructions _____ **US**

Manual de instrucciones _____ **ES**

Owner's Record

The model and serial numbers are located on the bottom of the unit.

Record the serial number in the space provided below.

Refer to these numbers whenever you call upon your Sony dealer regarding this product.

Model No. CDX-GT11W Serial No. _____

To cancel the demonstration (DEMO) display, see page 8.

Para cancelar la pantalla de demostración (DEMO), consulte la página 8.



CDX-GT11W

For installation and connections, see the supplied installation/connections manual.

Warning

This equipment has been tested and found to comply with the limits for a Class B digital device, pursuant to Part 15 of the FCC Rules. These limits are designed to provide reasonable protection against harmful interference in a residential installation. This equipment generates, uses, and can radiate radio frequency energy and, if not installed and used in accordance with the instructions, may cause harmful interference to radio communications. However, there is no guarantee that interference will not occur in a particular installation. If this equipment does cause harmful interference to radio or television reception, which can be determined by turning the equipment off and on, the user is encouraged to try to correct the interference by one or more of the following measures:

- Reorient or relocate the receiving antenna.
- Increase the separation between the equipment and receiver.
- Connect the equipment into an outlet on a circuit different from that to which the receiver is connected.
- Consult the dealer or an experienced radio/TV technician for help.

You are cautioned that any changes or modifications not expressly approved in this manual could void your authority to operate this equipment.

CAUTION

The use of optical instruments with this product will increase eye hazard.

Warning if your car's ignition has no ACC position

Be sure to set the Auto Off function (page 8). The unit will shut off completely and automatically in the set time after the unit is turned off, which prevents battery drain. If you do not set the Auto Off function, press and hold **(OFF)** until the display disappears each time you turn the ignition off.

Table of Contents

Welcome !	4
---------------------	---

Getting Started

Setting the clock	4
Detaching the front panel	4
Attaching the front panel	5

Location of controls and basic operations

Main unit	6
---------------------	---

Radio

Storing and receiving stations	7
Storing automatically — BTM	7
Storing manually	7
Receiving the stored stations	7
Tuning automatically	7

Other functions

Changing the sound settings	8
Adjusting the balance and fader	
— BAL/FAD	8
Customizing the equalizer curve	
— EQ lite	8
Adjusting setup items — SET	8
Using optional equipment	9
Auxiliary audio equipment	9

Additional Information

Precautions	10
Notes on discs	10
Maintenance	10
Removing the unit	11
Specifications	11
Troubleshooting	12
Error displays/Messages	13

Welcome !

Thank you for purchasing this Sony Compact Disc Player. You can enjoy your drive with the following functions.

• CD playback

You can play CD-DA (also containing CD TEXT*) and CD-R/CD-RW for audio use.



• Radio reception

- You can store up to 6 stations per band (FM1, FM2, FM3, AM1 and AM2).
- **BTM** (Best Tuning Memory): the unit selects strong signal stations and stores them.

• Sound adjustment

- **EQ lite**: You can choose any one of 6 preset equalizer curves.

• Auxiliary equipment connection

An AUX input jack on the front of the unit allows connection of a portable audio device.

* A CD TEXT disc is a CD-DA that includes information such as disc, artist and track name.

Getting Started

Setting the clock

The clock uses a 12-hour digital indication.

1 Press and hold the select button.

The setup display appears.

2 Press the select button repeatedly until “CLOCK-ADJ” appears.

3 Press (SEEK) +.

The hour indication flashes.

4 Rotate the volume control dial to set the hour and minute.

To move the digital indication, press (SEEK) –/+.

5 Press the select button.

The setup is complete and the clock starts.

To display the clock, press (DSPL). Press (DSPL) again to return to the previous display.

Detaching the front panel

You can detach the front panel of this unit to prevent theft.

Caution alarm

If you turn the ignition switch to the OFF position without detaching the front panel, the caution alarm will sound for a few seconds. The alarm will only sound if the built-in amplifier is used.

1 Press (OFF).

The unit is turned off.

2 Press , then pull it off towards you.

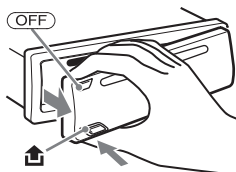

Notes

- Do not drop or put excessive pressure on the front panel and display window.
- Do not subject the front panel to heat/high temperature or moisture. Avoid leaving it in a parked car or on a dashboard/rear tray.

Attaching the front panel

Engage part (A) of the front panel with part (B) of the unit, as illustrated, and push the left side into position until it clicks.

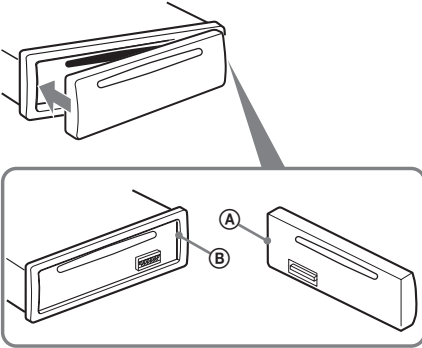

Note

Do not put anything on the inner surface of the front panel.

Location of controls and basic operations

Main unit

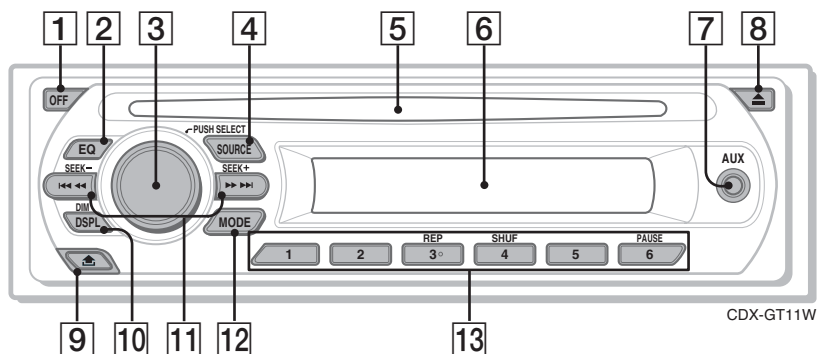

Refer to the pages listed for details.

1 OFF button

To power off; stop the source.

2 EQ (equalizer) button 8

To select an equalizer type (XPLD, NATURAL, HARD, UPBEAT, VOCAL, CUSTOM or OFF).

3 Volume control dial/select button 8

To adjust volume (rotate); select setup items (press and rotate).

4 SOURCE button

To power on; change the source (Radio/CD/AUX).

5 Disc slot

To insert the disc (label side up). Playback starts automatically.

6 Display window

7 AUX input jack 9

To connect a portable audio device.

8 ▲ (eject) button

To eject the disc.

9 (front panel release) button 4

10 DSPL (display)/DIM (dimmer) button

To change display items (press); change the display brightness (press and hold).

11 SEEK -/+ buttons

CD:

To skip tracks (press); skip tracks continuously (press, then press again within about 1 second and hold); reverse/fast-forward a track (press and hold).

Radio:

To tune in stations automatically (press); find a station manually (press and hold).

12 MODE button 7

To select the radio band (FM/AM).

13 Number buttons

CD:

③ REP

To play the current track repeatedly.

④ SHUF

To play the tracks in random order.

⑥ PAUSE

To pause playback. To cancel, press again.

Radio:

To receive stored stations (press); store stations (press and hold).

Radio

Storing and receiving stations

Caution

When tuning in stations while driving, use Best Tuning Memory (BTM) to prevent an accident.

Storing automatically — BTM

- 1 Press **(SOURCE)** repeatedly until **“TUNER”** appears.

To change the band, press **(MODE)** repeatedly. You can select from FM1, FM2, FM3, AM1 or AM2.

- 2 Press and hold the select button.

The setup display appears.

- 3 Press the select button repeatedly until **“BTM”** appears.

- 4 Press **(SEEK) +**.

The unit stores stations in order of frequency on the number buttons.

A beep sounds when the setting is stored.

Storing manually

- 1 While receiving the station that you want to store, press and hold a number button **(1 to 6)** until **“MEMORY”** appears.

The number button indication appears in the display.

Note

If you try to store another station on the same number button, the previously stored station will be replaced.

Receiving the stored stations

- 1 Select the band, then press a number button **(1 to 6)**.

Tuning automatically

- 1 Select the band, then press **(SEEK) -/+** to search for the station.

Scanning stops when the unit receives a station. Repeat this procedure until the desired station is received.

Tip

If you know the frequency of the station you want to listen to, press and hold **(SEEK) -/+** to locate the approximate frequency, then press **(SEEK) -/+** repeatedly to fine adjust to the desired frequency (manual tuning).

Other functions

Changing the sound settings

Adjusting the balance and fader — BAL/FAD

- 1 Press the select button repeatedly until “BAL” or “FAD” appears.

The item changes as follows:

LOW*1 → **HI***1 → **BAL** (left-right) →
FAD (front-rear) → **AUX***2

*1 When EQ lite is activated (page 8).

*2 When AUX source is activated (page 9).

- 2 Rotate the volume control dial to adjust the selected item.

After 3 seconds, the setting is complete and the display returns to normal play/reception mode.

Customizing the equalizer curve — EQ lite

“CUSTOM” of EQ lite allows you to make your own equalizer settings.

- 1 Select a source, then press **(EQ)** repeatedly to select “CUSTOM.”
- 2 Press the select button repeatedly until “LOW” or “HI” appears.
- 3 Rotate the volume control dial to adjust the selected item.

The volume level is adjustable in 1 dB steps, from -10 dB to +10 dB.



Repeat steps 2 and 3 to adjust the equalizer curve.

To restore the factory-set equalizer curve, press and hold the select button before the setting is complete.

After 3 seconds, the setting is complete and the display returns to normal play/reception mode.

Tip

Other equalizer types are also adjustable.

Adjusting setup items — SET

- 1 Press and hold the select button.

The setup display appears.

- 2 Press the select button repeatedly until the desired item appears.

- 3 Rotate the volume control dial to select the setting (example “ON” or “OFF”).

- 4 Press and hold the select button.

The setup is complete and the display returns to normal play/reception mode.

Note

Displayed items will differ, depending on the source and setting.

The following items can be set (follow the page reference for details):

“●” indicates the default settings.

CLOCK-ADJ (Clock Adjust) (page 4)

BEEP

To set “BEEP-ON” (●) or “BEEP-OFF.”

AUX-A*1 (AUX Audio)

To turn the AUX source display “AUX-A-ON” (●) or “AUX-A-OFF” (page 9).

A.OFF (Auto Off)

To shut off automatically after a desired time when the unit is turned off: “A.OFF-NO” (●), “A.OFF-30S (Seconds),” “A.OFF-30M (Minutes)” or “A.OFF-60M (Minutes).”

DEMO*1 (Demonstration)

To set “DEMO-ON” (●) or “DEMO-OFF.”

DIM (Dimmer)

To change the brightness of the display.

– “DIM-ON”: to dim the display.

– “DIM-OFF” (●): to deactivate the dimmer.

M.DSPL (Motion Display)

– “M.DSPL-ON” (●): to show moving patterns.

– “M.DSPL-OFF”: to deactivate the Motion Display.

A.SCRL (Auto Scroll)

To scroll long displayed item automatically when the track is changed.

– “A.SCRL-ON” (●): to scroll.

– “A.SCRL-OFF”: to not scroll.

LOCAL (Local Seek Mode)

– “LOCAL-ON”: to only tune into stations with stronger signals.

– “LOCAL-OFF” (●): to tune normal reception.

MONO*2 (Monaural Mode)

To improve poor FM reception, select monaural reception mode.

- "MONO-ON": to hear stereo broadcast in monaural.
- "MONO-OFF" (●): to hear stereo broadcast in stereo.

LOUD (Loudness)

To allow you to listen clearly at low volume levels.

- "LOUD -ON": to reinforce bass and treble.
- "LOUD -OFF" (●): to not reinforce bass and treble.

BTM (page 7)

*1 When the unit is turned off.

*2 When FM is received.

Using optional equipment

Auxiliary audio equipment

By connecting an optional portable audio device to the AUX input jack (stereo mini jack) on the unit and then simply selecting the source, you can listen on your car speakers. The volume level is adjustable for any difference between the unit and the portable audio device. Follow the procedure below:

Connecting the portable audio device

- 1 Turn off the portable audio device.
- 2 Turn down the volume on the unit.
- 3 Connect to the unit.

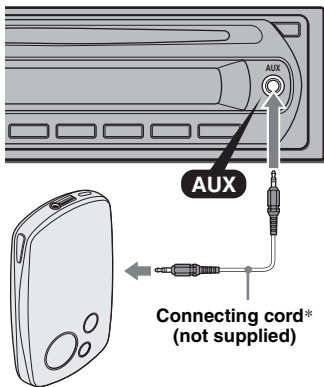

* Be sure to use a straight type plug.

Adjust the volume level

Be sure to adjust the volume for each connected audio device before playback.

- 1 Turn down the volume on the unit.
- 2 Press (SOURCE) repeatedly until "AUX" appears.
"FRONT IN" appears.
- 3 Start playback of the portable audio device at a moderate volume.
- 4 Set your usual listening volume on the unit.
- 5 Press the select button repeatedly until "AUX" appears, and rotate the volume control dial to adjust the input level (-8 dB to +18 dB).

Additional Information

Precautions

- If your car has been parked in direct sunlight, allow the unit to cool off before operating it.
- Power antenna (aerial) will extend automatically while the unit is operating.

Moisture condensation

On a rainy day or in a very damp area, moisture condensation may occur inside the lenses and display of the unit. Should this occur, the unit will not operate properly. In such a case, remove the disc and wait for about an hour until the moisture has evaporated.

To maintain high sound quality

Be careful not to splash juice or other soft drinks onto the unit or discs.

Notes on discs

- To keep a disc clean, do not touch its surface. Handle the disc by its edge.
- Keep your discs in their cases or disc magazines when not in use.
- Do not subject discs to heat/high temperature. Avoid leaving them in a parked car or on a dashboard/rear tray.
- Do not attach labels, or use discs with sticky ink/residue. Such discs may stop spinning when used, causing a malfunction, or may ruin the disc.



- Do not use any discs with labels or stickers attached.
The following malfunctions may result from using such discs:
 - Inability to eject a disc (due to a label or sticker peeling off and jamming the eject mechanism).
 - Inability to read audio data correctly (e.g., playback skipping, or no playback) due to heat shrinking of a sticker or label causing a disc to warp.
- Discs with non-standard shapes (e.g., heart, square, star) cannot be played on this unit. Attempting to do so may damage the unit. Do not use such discs.
- You cannot play 8 cm (3 1/4 in) CDs.

- Before playing, clean the discs with a commercially available cleaning cloth. Wipe each disc from the center out. Do not use solvents such as benzene, thinner, commercially available cleaners, or antistatic spray intended for analog discs.



Notes on CD-R/CD-RW discs

- Some CD-Rs/CD-RWs (depending on the equipment used for its recording or the condition of the disc) may not play on this unit.
- You cannot play a CD-R/a CD-RW that is not finalized.

Music discs encoded with copyright protection technologies

This product is designed to play back discs that conform to the Compact Disc (CD) standard. Recently, various music discs encoded with copyright protection technologies are marketed by some record companies. Please be aware that among those discs, there are some that do not conform to the CD standard and may not be playable by this product.

Note on DualDiscs

A DualDisc is a two sided disc product which mates DVD recorded material on one side with digital audio material on the other side. However, since the audio material side does not conform to the Compact Disc (CD) standard, playback on this product is not guaranteed.

Maintenance

Fuse replacement

When replacing the fuse, be sure to use one matching the amperage rating stated on the original fuse. If the fuse blows, check the power connection and replace the fuse. If the fuse blows again after replacement, there may be an internal malfunction. In such a case, consult your nearest Sony dealer.

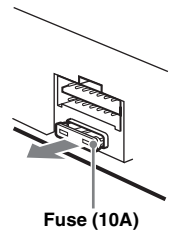

Cleaning the connectors

The unit may not function properly if the connectors between the unit and the front panel are not clean. In order to prevent this, detach the front panel (page 4) and clean the connectors with a cotton swab. Do not apply too much force. Otherwise, the connectors may be damaged.

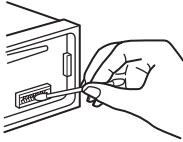

Main unit

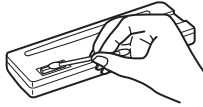

Back of the front panel

Notes

- For safety, turn off the ignition before cleaning the connectors, and remove the key from the ignition switch.
- Never touch the connectors directly with your fingers or with any metal device.

Removing the unit

1 Remove the protection collar.

- 1 Detach the front panel (page 4).
- 2 Engage the release keys together with the protection collar.

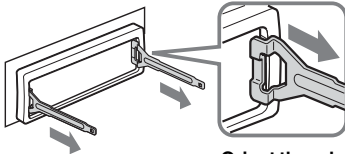

Orient the release keys as shown.

- 3 Pull out the release keys to remove the protection collar.

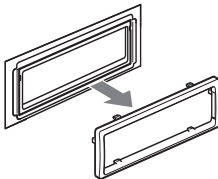

2 Remove the unit.

- 1 Insert both release keys simultaneously until they click.

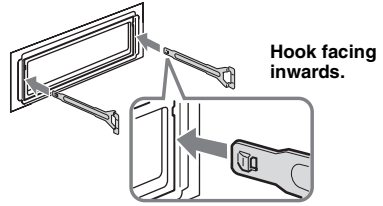

- 2 Pull the release keys to unseat the unit.

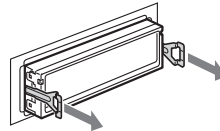

- 3 Slide the unit out of the mounting.

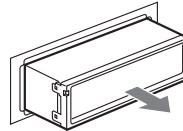

Specifications

AUDIO POWER SPECIFICATIONS

POWER OUTPUT AND TOTAL HARMONIC DISTORTION

23 watts per channel minimum continuous average power into 4 ohms, 4 channels driven from 20 Hz to 20 kHz with no more than 5% total harmonic distortion.



CEA2006 Standard
Power Output: 17 Watts RMS × 4 at
4 Ohms < 1% THD+N
SN Ratio: 82 dBA
(reference: 1 Watt into 4 Ohms)

CD Player section

Signal-to-noise ratio: 95 dB
Frequency response: 10 – 20,000 Hz
Wow and flutter: Below measurable limit

Tuner section

FM

Tuning range: 87.5 – 107.9 MHz
Antenna (aerial) terminal:
External antenna (aerial) connector
Intermediate frequency: 10.7 MHz/450 kHz
Usable sensitivity: 9 dBf
Selectivity: 75 dB at 400 kHz

Signal-to-noise ratio: 67 dB (stereo), 69 dB (mono)
Harmonic distortion at 1 kHz: 0.5 % (stereo),
0.3 % (mono)

Separation: 35 dB at 1 kHz

Frequency response: 30 – 15,000 Hz

AM

Tuning range: 530 – 1,710 kHz

Antenna (aerial) terminal:

External antenna (aerial) connector

Intermediate frequency: 10.7 MHz/450 kHz

Sensitivity: 30 μ V

Power amplifier section

Outputs: Speaker outputs (sure seal connectors)

Speaker impedance: 4 – 8 ohms

Maximum power output: 50 W \times 4 (at 4 ohms)

General

Output:

Power antenna (aerial) relay control terminal

Inputs:

Antenna (aerial) input terminal

AUX input jack (stereo mini jack)

Tone controls:

Low: \pm 10 dB at 100 Hz

High: \pm 10 dB at 10 kHz

Loudness:

+9 dB at 100 Hz

+5 dB at 10 kHz

Power requirements: 12 V DC car battery
(negative ground (earth))

Dimensions: Approx. 178 \times 50 \times 179 mm
(7 $\frac{1}{8}$ \times 2 \times 7 $\frac{1}{8}$ in) (w/h/d)

Mounting dimensions: Approx. 182 \times 53 \times 162 mm
(7 $\frac{1}{4}$ \times 2 $\frac{1}{8}$ \times 6 $\frac{1}{2}$ in) (w/h/d)

Mass: Approx. 1.2 kg (2 lb 11 oz)

Supplied accessory:

Parts for installation and connections (1 set)

Design and specifications are subject to change without notice.



- Halogenated flame retardants are not used in the certain printed wiring boards.
- Halogenated flame retardants are not used in cabinets.
- Paper is used for the packaging cushions.

Troubleshooting

The following checklist will help you remedy problems you may encounter with your unit. Before going through the checklist below, check the connection and operating procedures.

General

No power is being supplied to the unit.

Check the connection. If everything is in order, check the fuse.

The power antenna (aerial) does not extend.

The power antenna (aerial) does not have a relay box.

No sound.

- The volume is too low.
- The position of the fader control “FAD” is not set for a 2-speaker system.

No beep sound.

The beep sound is canceled (page 8).

The contents of the memory have been erased.

- The power supply lead or battery has been disconnected.
- The power supply lead is not connected properly.

Stored stations and correct time are erased.

The fuse has blown.

Makes noise when the position of the ignition is switched.

The leads are not matched correctly with the car’s accessory power connector.

The display disappears from/does not appear in the display window.

- The dimmer is set “DIM-ON” (page 8).
- The display disappears if you press and hold (OFF).
→ Press and hold (OFF) on the unit until the display appears.
- The connectors are dirty (page 11).

The Auto Off function does not operate.

The unit is turned on. The Auto Off function activates after turning off the unit.

→ Turn off the unit.

CD playback

The disc cannot be loaded.

- Another disc is already loaded.
- The disc has been forcibly inserted upside down or in the wrong way.

The disc does not playback.

- Defective or dirty disc.
- The CD-Rs/CD-RWs are not for audio use (page 10).

The display items do not scroll.

- For discs with very many characters, those may not scroll.
- “A.SCRL” is set to “OFF”.
→ Set “A.SCRL-ON” (page 8).

The sound skips.

- Installation is not correct.
→ Install the unit at an angle of less than 45° in a sturdy part of the car.
- Defective or dirty disc.

The disc will not eject.

Press ▲ (eject) (page 6).

Radio reception

The stations cannot be received.**The sound is hampered by noises.**

- Connect a power antenna (aerial) control lead (blue) or accessory power supply lead (red) to the power supply lead of a car's antenna (aerial) booster (only when your car has built-in FM/AM antenna (aerial) in the rear/side glass).
 - Check the connection of the car antenna (aerial).
 - The auto antenna (aerial) will not go up.
 - Check the connection of the power antenna (aerial) control lead.
 - Check the frequency.
-

Preset tuning is not possible.

- Store the correct frequency in the memory.
 - The broadcast signal is too weak.
-

Automatic tuning is not possible.

- Setting of the local seek mode is not correct.
 - Tuning stops too frequently:
 - Set "LOCAL-ON" (page 8).
 - Tuning does not stop at a station:
 - Set "MONO-ON" (page 9).
 - The broadcast signal is too weak.
 - Perform manual tuning.
-

During FM reception, the "ST" indication flashes.

- Tune in the frequency accurately.
 - The broadcast signal is too weak.
 - Set "MONO-ON" (page 9).
-

An FM program broadcast in stereo is heard in monaural.

The unit is in monaural reception mode.
→ Set "MONO-OFF" (page 9).

Error displays/Messages

ERROR

- The disc is dirty or inserted upside down.
 - Clean or insert the disc correctly.
 - A blank disc has been inserted.
 - The disc cannot play due to a problem.
 - Insert another disc.
-

FAILURE

The connection of speakers is incorrect.
→ See the installation guide manual of this model to check the connection.

L. SEEK +/-

The local seek mode is on during automatic tuning.

NO MUSIC

The disc is not a music file.
→ Insert a music CD.

NO NAME

A track name is not written in the track.

OFFSET

There may be an internal malfunction.
→ Check the connection. If the error indication remains on in the display, consult your nearest Sony dealer.

READ

The unit is reading all track information on the disc.
→ Wait until reading is complete and playback starts automatically. Depending on the disc structure, it may take more than a minute.

PUSH EJT

The disc cannot be ejected.
→ Press ▲ (eject) (page 6).

"LLLL" or "rrrr"

During reverse or fast-forward, you have reached the beginning or the end of the disc and you cannot go any further.

"—"

The character cannot be displayed with the unit.

If these solutions do not help improve the situation, consult your nearest Sony dealer.

If you take the unit to be repaired because of CD playback trouble, bring the disc that was used at the time the problem began.

Para obtener información sobre la instalación y las conexiones, consulte el manual de instalación/conexiones suministrado.

Advertencia: si el encendido del automóvil no dispone de una posición ACC

Asegúrese de ajustar la función de desconexión automática (página 8).

La unidad se apagará completa y automáticamente en el tiempo establecido después de apagar la unidad, lo cual evita que se agote la batería.

Si no ajusta la función de desconexión automática, mantenga presionado **(OFF)** hasta que se desactive la pantalla cada vez que apague el motor.

Tabla de contenido

Bienvenido 4

Procedimientos iniciales

Ajuste del reloj 4
Extracción del panel frontal 4
 Colocación del panel frontal 5

Ubicación de los controles y operaciones básicas

 Unidad principal 6

Radio

Almacenamiento y recepción de emisoras 7
 Almacenamiento automático — BTM 7
 Almacenamiento manual 7
 Recepción de las emisoras almacenadas . . . 7
 Sintonización automática 7

Otras funciones

Cambio de los ajustes de sonido 8
 Ajuste del balance y el equilibrio
 — BAL/FAD 8
 Personalización de la curva de ecualizador
 — EQ lite 8
Definición de los elementos de configuración
— SET 8
Uso de un equipo opcional 9
 Equipo de audio auxiliar 9

Información complementaria

Precauciones 10
 Notas sobre los discos 10
Mantenimiento 10
Extracción de la unidad 11
Especificaciones 11
Solución de problemas 12
 Mensajes/indicaciones de error 13

Bienvenido

Gracias por adquirir este reproductor de discos compactos Sony. Mientras maneja puede disfrutar de las funciones siguientes.

• Reproducción de CD

Puede reproducir CD-DA (que contengan también CD TEXT*) y CD-R/CD-RW para audio.



• Recepción de radio

- Puede almacenar hasta 6 emisoras de radio por banda (FM1, FM2, FM3, AM1 y AM2).
- **BTM** (Memoria de la mejor sintonía): la unidad selecciona las emisoras que emiten la señal más intensa y las almacena.

• Ajuste del sonido

- **EQ lite**: es posible seleccionar entre 6 curvas de ecualizador preajustadas.

• Conexión de un equipo auxiliar

Es posible conectar un dispositivo de audio portátil mediante la toma de entrada AUX situada en la parte frontal de la unidad.

* Un disco CD TEXT es un CD-DA que incluye información como el nombre del disco, del artista y de la pista.

Procedimientos iniciales

Ajuste del reloj

El reloj emplea una indicación digital de 12 horas.

1 Mantenga presionado el botón de selección.

Aparece la pantalla de ajustes.

2 Presione el botón de selección varias veces hasta que aparezca “CLOCK-ADJ”.

3 Presione **(SEEK) +**.

La indicación de la hora parpadea.

4 Gire el selector de control de volumen para ajustar la hora y los minutos.

Para mover la indicación digital, presione **(SEEK) -/+**.

5 Presione el botón de selección.

La configuración finaliza y el reloj se inicia.

Para mostrar el reloj, presione **(DSPL)**. Vuelva a presionar **(DSPL)** para regresar a la pantalla anterior.

Extracción del panel frontal

Puede extraer el panel frontal de la unidad para evitar que la roben.

Alarma de precaución

Si gira el interruptor de la llave de encendido hasta la posición OFF sin haber extraído el panel frontal, la alarma de precaución sonará durante unos segundos.

La alarma sonará únicamente si se utiliza el amplificador integrado.

1 Presione **(OFF)**.

La unidad se apaga.

2 Presione , luego extráigalo tirando hacia usted.

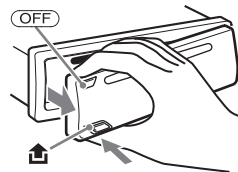

Notas

- No deje caer ni ejerza excesiva presión sobre el panel frontal y visualizador.
- No someta el panel frontal al calor ni a temperaturas altas o humedad excesiva. Evite dejarlo en un automóvil estacionado o sobre el tablero o la bandeja posterior.

Colocación del panel frontal

Fije la parte ① del panel frontal con la parte ② de la unidad, como se muestra en la ilustración y presione el lado izquierdo en su posición hasta escuchar un clic.

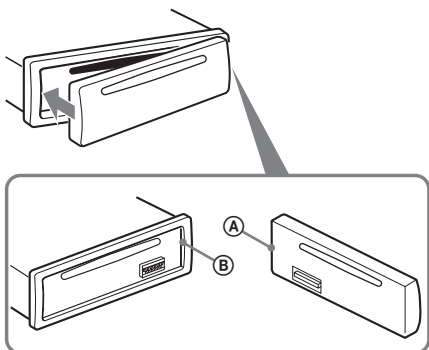

Nota

No coloque nada sobre la superficie interior del panel frontal.

Ubicación de los controles y operaciones básicas

Unidad principal

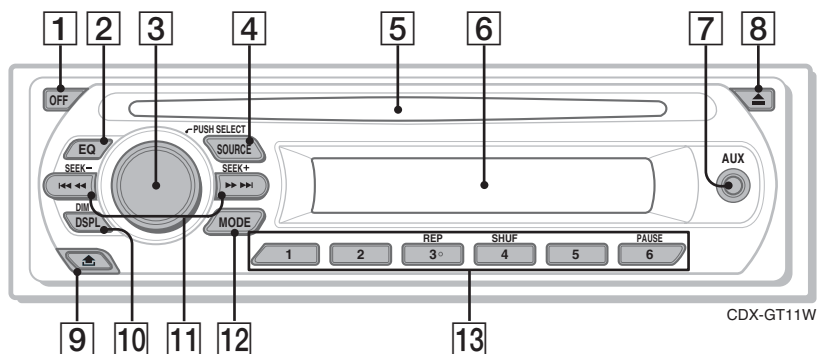

Consulte las páginas indicadas para obtener información detallada.

1 Botón OFF

Para apagar la unidad; la fuente se detiene.

2 Botón EQ (ecualizador) 8

Para seleccionar el tipo de ecualizador (XPLD, NATURAL, HARD, UPBEAT, VOCAL, CUSTOM u OFF).

3 Selector de control de volumen/botón de selección 8

Para ajustar el volumen (girar); para seleccionar elementos de configuración (presionar y girar).

4 Botón SOURCE

Para encender; para cambiar la fuente (Radio/CD/AUX).

5 Ranura del disco

Para insertar el disco (con la etiqueta orientada hacia arriba). La reproducción se iniciará automáticamente.

6 Visualizador

7 Toma de entrada AUX 9

Para conectar un dispositivo de audio portátil.

8 Botón ▲ (expulsar)

Para expulsar el disco.

9 Botón 🏠 (liberación del panel frontal) 4

10 Botón DSPL (pantalla)/DIM (atenuador)

Para cambiar los elementos de la pantalla (presionar); modificar el brillo de la pantalla (mantener presionado).

11 Botones SEEK -/+

CD:

Para omitir pistas (presionar); para omitir pistas en forma continua (presionar y volver a presionar antes de que transcurra 1 segundo y mantener presionado); para avanzar o retroceder una pista rápidamente (mantener presionado).

Radio:

Para sintonizar emisoras automáticamente (presionar); para localizar una emisora manualmente (mantener presionado).

12 Botón MODE 7

Para seleccionar la banda de radio (FM/AM).

13 Botones numéricos

CD:

③: REP

Para reproducir la pista actual varias veces.

④: SHUF

Para reproducir las pistas en orden aleatorio.

⑥: PAUSE

Para introducir una pausa en la reproducción. Para cancelar esta función, vuelva a presionarlo.

Radio:

Para recibir las emisoras almacenadas (presionar); para almacenar emisoras (mantener presionado).

Radio

Almacenamiento y recepción de emisoras

Precaución

Para sintonizar emisoras mientras maneja, utilice la función Memoria de la mejor sintonía (BTM) para evitar accidentes.

Almacenamiento automático

— BTM

1 Presione (SOURCE) varias veces hasta que aparezca “TUNER”.

Para cambiar de banda, presione (MODE) varias veces. Puede seleccionar entre FM1, FM2, FM3, AM1 o AM2.

2 Mantenga presionado el botón de selección.

Aparece la pantalla de ajustes.

3 Presione el botón de selección varias veces hasta que aparezca “BTM”.

4 Presione (SEEK) +.

La unidad almacena las emisoras en el orden de frecuencia en los botones numéricos.

La unidad emite un pitido al almacenar el ajuste.

Almacenamiento manual

1 Mientras recibe la emisora que desea almacenar, mantenga presionado un botón numérico (de ① a ⑥) hasta que aparezca “MEMORY”.

La indicación del botón numérico aparece en pantalla.

Nota

Si intenta almacenar otra emisora en el mismo botón numérico, se reemplazará la que estaba almacenada previamente.

Recepción de las emisoras almacenadas

1 Seleccione la banda y, a continuación, presione un botón numérico (de ① a ⑥).

Sintonización automática

1 Seleccione la banda y, a continuación, presione (SEEK) -/+ para buscar la emisora.

La búsqueda se detiene cuando la unidad recibe una emisora. Repita este procedimiento hasta recibir la emisora deseada.

Sugerencia

Si conoce la frecuencia de la emisora que desea escuchar, mantenga presionado (SEEK) -/+ para localizar la frecuencia aproximada y, a continuación, presione (SEEK) -/+ varias veces para ajustar la frecuencia deseada con mayor precisión (sintonización manual).

Otras funciones

Cambio de los ajustes de sonido

Ajuste del balance y el equilibrio — BAL/FAD

- 1 Presione el botón de selección varias veces hasta que aparezca “BAL” o “FAD”.

El elemento cambia de la manera siguiente:

LOW*1 → HI*1 → BAL (izquierdo-derecho) → FAD (frontal-posterior) → AUX*2

*1 Si está activada EQ lite (página 8).

*2 Si está activada la fuente AUX (página 9).

- 2 Gire el selector de control de volumen para ajustar el elemento seleccionado. Después de 3 segundos, se completa el ajuste y la pantalla vuelve al modo de reproducción/recepción normal.

Personalización de la curva de ecualizador — EQ lite

“CUSTOM” de EQ lite le permite realizar sus propios ajustes en el ecualizador.

- 1 Seleccione una fuente y presione (EQ) varias veces para seleccionar “CUSTOM”.
- 2 Presione el botón de selección varias veces hasta que aparezca “LOW” o “HI”.
- 3 Gire el selector de control de volumen para ajustar el elemento seleccionado. El nivel de volumen puede ajustarse en intervalos de 1 dB, entre -10 dB y +10 dB.



Repita los pasos 2 y 3 para ajustar la curva de ecualizador.

Para restaurar la curva de ecualizador ajustada en fábrica, mantenga presionado el botón de selección antes de que finalice el ajuste.

Después de 3 segundos, se completa el ajuste y la pantalla vuelve al modo de reproducción/recepción normal.

Sugerencia

También es posible ajustar otros tipos de ecualizador.

Definición de los elementos de configuración — SET

- 1 Mantenga presionado el botón de selección.
Aparece la pantalla de ajustes.
- 2 Presione el botón de selección varias veces hasta que aparezca el elemento deseado.
- 3 Gire el selector de control de volumen para seleccionar el ajuste (por ejemplo, “ON” u “OFF”).
- 4 Mantenga presionado el botón de selección.
La configuración finaliza y la pantalla regresa al modo de reproducción/recepción normal.

Nota

Los elementos que se muestran en pantalla variarán en función de la fuente y del ajuste.

Se pueden ajustar los elementos siguientes (consulte la referencia de página para obtener más información):

“●” indica el ajuste predeterminado.

CLOCK-ADJ (Ajuste del reloj) (página 4)

BEEP

Para ajustar “BEEP-ON” (●) o “BEEP-OFF”.

AUX-A*1 (Audio AUX)

Para activar la pantalla de fuente AUX “AUX-A-ON” (●) o desactivarla “AUX-A-OFF” (página 9).

A.OFF (Desconexión automática)

Para desconectar automáticamente una vez transcurrido un período de tiempo deseado cuando la unidad está apagada: “A.OFF-NO” (●), “A.OFF-30S” (segundos), “A.OFF-30M” (minutos) o “A.OFF-60M” (minutos).

DEMO*1 (Demostración)

Para ajustar “DEMO-ON” (●) o “DEMO-OFF”.

DIM (Atenuador)

Para cambiar el brillo de la pantalla.
– “DIM-ON”; para atenuar la pantalla.
– “DIM-OFF” (●): para desactivar el atenuador.

M.DSPL (Desplazamiento de indicaciones)

– “M.DSPL-ON” (●): para mostrar patrones en movimiento.
– “M.DSPL-OFF”: para desactivar el desplazamiento de indicaciones.

A.SCRL (Desplazamiento automático)

Para desplazar automáticamente los elementos de la pantalla cuando se cambia de pista.
– “A.SCRL-ON” (●): para que se desplacen.
– “A.SCRL-OFF”: para que no se desplacen.

LOCAL (Modo de búsqueda local)

- "LOCAL-ON": para que se sintonicen solamente las emisoras de señal más intensa.
- "LOCAL-OFF" (●): para ajustar la recepción normal.

MONO*2 (Modo monoaural)

Para mejorar una recepción de FM defectuosa, seleccione el modo de recepción monoaural.

- "MONO-ON": para escuchar las emisiones estéreo en monoaural.
- "MONO-OFF" (●): para escuchar las emisiones estéreo en estéreo.

LOUD (Sonoridad)

Para permitirle escuchar claramente con un volumen alto.

- "LOUD -ON": para reforzar los graves y agudos.
- "LOUD -OFF" (●): para no reforzar los graves y agudos.

BTM (página 7)

*1 Cuando la unidad está apagada.

*2 Cuando se recibe FM.

Uso de un equipo opcional

Equipo de audio auxiliar

Si conecta un dispositivo de audio portátil opcional a la toma de entrada AUX (minitoma estéreo) de la unidad y simplemente selecciona la fuente, podrá escuchar a través de los altavoces del automóvil. Puede ajustar cualquier diferencia en el nivel de volumen entre la unidad y el dispositivo de audio portátil. Siga este procedimiento:

Conexión del dispositivo de audio portátil

- 1 Apague el dispositivo de audio portátil.
- 2 Baje el volumen de la unidad.
- 3 Conecte el dispositivo a la unidad.

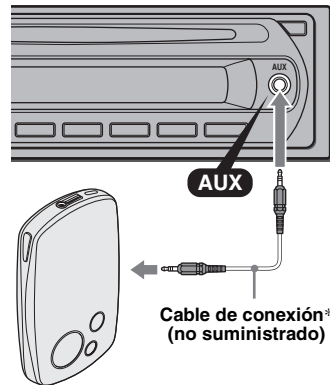

* Asegúrese de utilizar una clavija recta.

Ajuste del nivel de volumen

Asegúrese de ajustar el volumen de cada equipo de audio conectado antes de la reproducción.

- 1 Baje el volumen de la unidad.
- 2 Presione **(SOURCE)** varias veces hasta que aparezca "AUX".
Aparece "FRONT IN".
- 3 Inicie la reproducción en el dispositivo de audio portátil con un volumen moderado.
- 4 Seleccione el volumen habitual en la unidad.
- 5 Presione el botón de selección varias veces hasta que aparezca "AUX" y gire el selector de control de volumen para ajustar el nivel de entrada (de -8 dB a +18 dB).

Información complementaria

Precauciones

- Si estaciona el automóvil bajo la luz solar directa, deje que la unidad se enfríe antes de usarla.
- La antena motorizada se extenderá automáticamente mientras la unidad se encuentra en funcionamiento.

Condensación de humedad

En días lluviosos o en zonas muy húmedas, es posible que se condense humedad en el interior de los lectores ópticos y la pantalla de la unidad. Si esto ocurre, la unidad no funcionará correctamente. En tal caso, extraiga el disco y espere una hora aproximadamente hasta que se haya evaporado la humedad.

Para mantener una alta calidad de sonido

Asegúrese de no derramar jugos ni refrescos sobre la unidad o los discos.

Notas sobre los discos

- Para mantener los discos limpios, no toque su superficie. Tómelos por los bordes.
- Guarde los discos en sus cajas o en los cargadores de discos cuando no los use.
- No someta los discos al calor ni a altas temperaturas. Evite dejarlos en un automóvil estacionado o sobre el tablero o la bandeja posterior.
- No adhiera etiquetas ni utilice discos con residuos de pegamento o tinta. Tales discos pueden dejar de girar durante el uso, lo que provocaría una falla de funcionamiento o podría dañarlo.



- No use discos con etiquetas o autoadhesivos. Su uso puede producir las siguientes fallas de funcionamiento:
 - Imposibilidad de expulsar el disco (dado que se despegó la etiqueta o el autoadhesivo y se obstruye el mecanismo de expulsión).
 - Imposibilidad de leer los datos de audio correctamente (por ejemplo, se interrumpe la reproducción o simplemente no la hay) debido a que el calor contrae el autoadhesivo o la etiqueta y hace que el disco se deforme.
- No se pueden reproducir en esta unidad discos con formas no estandarizadas (por ejemplo, formas de corazón, cuadrado o estrella). Si lo intenta, puede dañar la unidad. No use este tipo de discos.
- No es posible reproducir discos compactos de 8 cm.

- Antes de reproducir los discos, límpielos con un paño de limpieza disponible en el mercado. Hágalo desde el centro hacia los bordes. No utilice disolventes como bencina, diluyentes, productos de limpieza disponibles en el mercado ni aerosoles antiestáticos para discos análogos.



Notas sobre los discos CD-R/CD-RW

- Según el estado del disco o el equipo utilizado para su grabación, es posible que algunos discos CD-R y CD-RW no puedan reproducirse en esta unidad.
- No es posible reproducir un disco CD-R o un CD-RW que no esté finalizado.

Discos de música codificados con tecnologías de protección de los derechos de autor

Este producto se diseñó para reproducir discos que cumplen con el estándar Compact Disc (CD). Recientemente, algunas compañías discográficas comercializan discos de música codificados con tecnologías de protección de derechos de autor. Tenga en cuenta que, entre estos discos, algunos no cumplen con el estándar CD, por lo que no podrán reproducirse con este producto.

Nota sobre discos DualDisc

Un DualDisc es un disco de dos caras que combina material grabado en DVD en una cara con material de audio digital en la otra cara. Sin embargo, como el lado del material de audio no cumple con la norma Compact Disc (CD), no es seguro que la reproducción pueda hacerse en este producto.

Mantenimiento

Sustitución del fusible

Al sustituir el fusible, asegúrese de utilizar uno cuyo amperaje coincida con el especificado en el original. Si el fusible se funde, verifique la conexión de alimentación y sustitúyalo. Si el fusible vuelve a fundirse después de sustituirlo, es posible que exista alguna falla de funcionamiento interno. En tal caso, consulte con el distribuidor Sony más cercano.

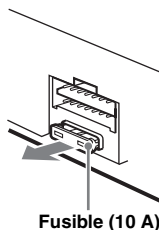

Limpeza de los conectores

Es posible que la unidad no funcione correctamente si los conectores entre ésta y el panel frontal están sucios. Para prevenir esta situación, extraiga el panel frontal (página 4) y limpie los conectores con un hisopo de algodón. No aplique demasiada fuerza, ya que podría dañar los conectores.

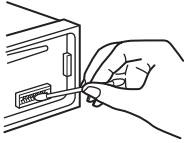

Unidad principal

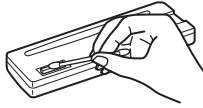

Parte posterior del panel frontal

Notas

- Por razones de seguridad, apague el motor antes de limpiar los conectores y extraiga la llave del interruptor de encendido.
- No toque nunca los conectores directamente con los dedos ni con ningún dispositivo metálico.

Extracción de la unidad

1 Extraiga el marco de protección.

- 1 Extraiga el panel frontal (página 4).
- 2 Fije las llaves de liberación al marco de protección.

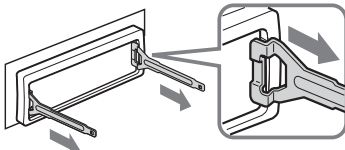

Orienta las llaves de liberación como se indica en la ilustración.

- 3 Tire de las llaves de liberación para extraer el marco de protección.

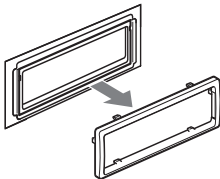

2 Extraiga la unidad.

- 1 Inserte las dos llaves de liberación simultáneamente hasta escuchar un clic.

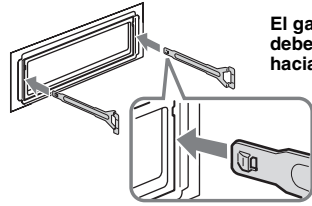

- 2 Tire de las llaves de liberación para extraer la unidad.

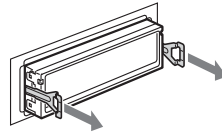

- 3 Deslice la unidad para extraerla del marco.

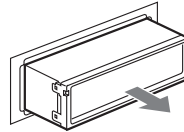

Especificaciones

Sección del reproductor de CD

Relación señal-ruido: 95 dB

Respuesta de frecuencia: de 10 a 20 000 Hz

Fluctuación y trémolo: inferior al límite medible

Sección del sintonizador

FM

Rango de sintonización: de 87,5 a 107,9 MHz

Terminal de antena:

Conector de antena externa

Frecuencia intermedia: 10,7 MHz/450 kHz

Sensibilidad útil: 9 dBf

Selectividad: 75 dB a 400 kHz

Relación señal-ruido: 67 dB (estéreo), 69 dB (mono)

Distorsión armónica a 1 kHz: 0,5 % (estéreo), 0,3 % (mono)

Separación: 35 dB a 1 kHz

Respuesta de frecuencia: de 30 a 15 000 Hz

AM

Rango de sintonización: de 530 a 1 710 kHz

Terminal de antena:

Conector de antena externa

Frecuencia intermedia: 10,7 MHz/450 kHz

Sensibilidad: 30 μ V

continúa en la página siguiente →

Sección del amplificador de potencia

Salidas: salidas de altavoz (conectores de sellado seguro)

Impedancia de altavoz: de 4 a 8 Ω

Salida de potencia máxima: 50 W \times 4 (a 4 Ω)

Generales

Salidas:

Terminal de control del relé de la antena motorizada

Entradas:

Terminal de entrada de la antena

Toma de entrada AUX (minitoma estéreo)

Controles de tono:

Graves: \pm 10 dB a 100 Hz

Agudos: \pm 10 dB a 10 kHz

Sonoridad:

+9 dB a 100 Hz

+5 dB a 10 kHz

Requisitos de alimentación: batería de automóvil de cc de 12 V (masa negativa)

Dimensiones: aprox. 178 \times 50 \times 179 mm (an/al/prf)

Dimensiones de montaje: aprox. 182 \times 53 \times 162 mm (an/al/prf)

Peso: aprox. 1,2 kg

Accesorio suministrado:

Componentes de instalación y conexiones (1 juego)

El diseño y las especificaciones están sujetos a cambios sin previo aviso.



- Ciertas placas del circuito impreso no contienen retardantes de llama halogenados.
- Las carcasas no contienen retardantes de llama halogenados.
- Para el material de relleno y protección se ha utilizado papel.

Solución de problemas

La siguiente lista de comprobación le ayudará a solucionar los problemas que puedan producirse con la unidad.

Antes de consultarla, revise los procedimientos de conexión y de funcionamiento.

Generales

La unidad no recibe alimentación.

Revise la conexión. Si todo está en orden, compruebe el fusible.

La antena motorizada no se extiende.

La antena motorizada no dispone de una caja de relé.

No se emite el sonido.

- El volumen es demasiado bajo.
- La posición del control de equilibrio "FAD" no está ajustada para un sistema de 2 altavoces.

No se escuchan pitidos.

El sonido de los pitidos está cancelado (página 8).

El contenido de la memoria se borró.

- Se desconectó el cable de fuente de alimentación o la batería.
- El cable de fuente de alimentación no está conectado correctamente.

Las emisoras almacenadas y la hora correcta se borraron.

El fusible se fundió.

Se escucha ruido cuando se cambia la posición de la llave de encendido.

Los cables no coinciden correctamente con el conector de alimentación auxiliar del automóvil.

Las indicaciones desaparecen del visualizador o no aparecen en él.

- El atenuador está ajustado en "DIM-ON" (página 8).
- La pantalla se apaga si mantiene presionado **OFF**.
→ Mantenga presionado **OFF** en la unidad hasta que se ilumine la pantalla.
- Los conectores están sucios (página 11).

La función de desconexión automática no funciona.

La unidad se enciende. La función de desconexión automática se activa después de apagar la unidad.
→ Apague la unidad.

Reproducción de CD

No es posible insertar el disco.

- Ya hay un disco insertado.
- El disco se insertó a la fuerza al revés o de forma incorrecta.

No se inicia la reproducción.

- Disco defectuoso o sucio.
- Los discos CD-R/CD-RW no son para audio (página 10).

Los elementos de la pantalla no se desplazan.

- En el caso de discos con muchos caracteres, es posible que éstos no se desplacen.
- "A.SCRL" se ajusta en "OFF".
→ Ajuste "A.SCRL-ON" (página 8).

Se producen saltos en el sonido.

- La instalación no es correcta.
 - Instale la unidad en un ángulo inferior a 45° en una parte firme del automóvil.
 - Disco defectuoso o sucio.
-

El disco no se expulsa.

- Presione  (expulsar) (página 6).
-

Recepción de radio**No es posible recibir las emisoras.****Hay ruidos que obstaculizan el sonido.**

- Conecte un cable de control de la antena motorizada (azul) o un cable de fuente de alimentación auxiliar (rojo) al cable de fuente de alimentación del amplificador de señal de la antena del automóvil (solamente si el automóvil dispone de una antena FM/AM incorporada en el cristal posterior o lateral).
 - Compruebe la conexión de la antena del automóvil.
 - La antena automática no se extiende.
 - Compruebe la conexión del cable de control de la antena motorizada.
 - Revise la frecuencia.
-

No es posible utilizar la sintonización programada.

- Almacene la frecuencia correcta en la memoria.
 - La señal de emisión es demasiado débil.
-

No es posible utilizar la sintonización automática.

- El ajuste del modo de búsqueda local no es correcto.
 - La sintonización se detiene con demasiada frecuencia:
 - Ajuste “LOCAL-ON” (página 9).
 - La sintonización no se detiene en una emisora:
 - Ajuste “MONO-ON” (página 9).
 - La señal de emisión es demasiado débil.
 - Use la sintonización manual.
-

Durante la recepción de FM, la indicación “ST” parpadea.

- Sintonice la frecuencia con precisión.
 - La señal de emisión es demasiado débil.
 - Ajuste “MONO-ON” (página 9).
-

Un programa de FM emitido en estéreo se escucha en monoaural.

- La unidad se encuentra en el modo de recepción monoaural.
 - Ajuste “MONO-OFF” (página 9).
-

Mensajes/indicaciones de error

ERROR

- El disco está sucio o se insertó al revés.
 - Límpielo o insértelo correctamente.
 - Se insertó un disco vacío.
 - No es posible reproducir el disco debido a un problema.
 - Inserte otro disco.
-

FAILURE

La conexión de los altavoces y amplificadores es incorrecta.

- Consulte el manual de instalación de este modelo para revisar la conexión.
-

L. SEEK +/-

El modo de búsqueda local está activado durante la sintonización automática.

NO MUSIC

El disco no contiene archivos de música.

- Inserte un CD de música.
-

NO NAME

No se grabó un nombre de pista en ésta.

OFFSET

Es posible que se haya producido una falla interna.

- Revise la conexión. Si el indicador de error permanece en pantalla, póngase en contacto con el distribuidor Sony más cercano.
-

READ

La unidad está leyendo toda la información de pistas del disco.

- Espere hasta que finalice la lectura y se inicie la reproducción automáticamente. Es posible que demore más de un minuto en función de la estructura del disco.
-

PUSH EJT

No es posible expulsar el disco.

- Presione  (expulsar) (página 6).
-

“LLLLL” o “rrrrr”

Durante la operación de retroceso o avance rápido, llegó al principio o al final del disco, por lo que no es posible continuar.

“—”

No se puede mostrar el carácter con la unidad.

Si estas soluciones no ayudan a mejorar la situación, póngase en contacto con el distribuidor Sony más cercano.

Si entrega la unidad para su reparación a causa de problemas en la reproducción de CD, lleve el disco que se utilizó cuando se produjo el problema.

**If you have any questions/problems
regarding this product, try the following:**

1 *Read Troubleshooting in these
Operating Instructions.*

2 *Please contact (U.S.A. only);*

Call **1-800-222-7669**

URL **<http://www.SONY.com>**