

FM/AM Compact Disc Player

Operating Instructions _____ **US**

Mode d'emploi _____ **FR**

Owner's Record

The model and serial numbers are located on the bottom of the unit.

Record these numbers in the spaces provided below.

Refer to these numbers whenever you call upon your Sony dealer regarding this product.

Model No. _____ Serial No. _____

To cancel the demonstration (DEMO) display, see page 9.

Pour annuler l'affichage de démonstration (DEMO), reportez-vous à la page 10.



CDX-GT320 CDX-GT32W
CDX-GT220 CDX-GT22W
CDX-GT120 CDX-GT12W

For installation and connections, see the supplied installation/connections manual.

Warning

This equipment has been tested and found to comply with the limits for a Class B digital device, pursuant to Part 15 of the FCC Rules. These limits are designed to provide reasonable protection against harmful interference in a residential installation. This equipment generates, uses, and can radiate radio frequency energy and, if not installed and used in accordance with the instructions, may cause harmful interference to radio communications. However, there is no guarantee that interference will not occur in a particular installation. If this equipment does cause harmful interference to radio or television reception, which can be determined by turning the equipment off and on, the user is encouraged to try to correct the interference by one or more of the following measures:

- Reorient or relocate the receiving antenna.
- Increase the separation between the equipment and receiver.
- Connect the equipment into an outlet on a circuit different from that to which the receiver is connected.
- Consult the dealer or an experienced radio/TV technician for help.

You are cautioned that any changes or modifications not expressly approved in this manual could void your authority to operate this equipment.

CAUTION

The use of optical instruments with this product will increase eye hazard.

CDX-GT320/GT32W/GT220/GT22W only

For the state of california, USA only

Perchlorate Material – special handling may apply, See www.dtsc.ca.gov/hazardouswaste/perchlorate
Perchlorate Material: Lithium battery contains perchlorate

CDX-GT320/GT32W only



The “HD Radio Ready” logo indicates that this product will control a Sony HD Radio™ tuner (sold separately).

For HD Radio™ tuner operation, please refer to the HD Radio™ tuner owner’s manual.

The HD Radio Ready logo is a registered trademark of iBiquity.

HD Radio™ is a trademark of iBiquity Digital Corp.



The “SAT Radio Ready” logo indicates that this product will control a satellite radio tuner module (sold separately). Please see your nearest authorized Sony dealer for details on the satellite radio tuner module.

“SAT Radio,” “SAT Radio Ready,” the SAT Radio and SAT Radio Ready logos and all related marks are trademarks of Sirius Satellite Radio Inc. and XM Satellite Radio Inc.

CDX-GT320/GT32W/GT220/GT22W only



Microsoft, Windows Media, and the Windows logo are trademarks or registered trademarks of Microsoft

Corporation in the United States and/or other countries.

Warning if your car’s ignition has no ACC position

Be sure to set the Auto Off function (page 9). The unit will shut off completely and automatically in the set time after the unit is turned off, which prevents battery drain.

If you do not set the Auto Off function, press and hold **(OFF)** until the display disappears each time you turn the ignition off.

Table of Contents

About this manual	4
Welcome !	4

Getting Started

Resetting the unit (CDX-GT320/GT32W only)	5
Preparing the card remote commander (CDX- GT320/GT32W only)	5
Setting the clock	5
Detaching the front panel	5
Attaching the front panel	5

Location of controls and basic operations

Main unit	6
Card remote commander RM-X151 (CDX-GT320/GT32W only)	6

CD

Display items	8
Repeat and shuffle play	8

Radio

Storing and receiving stations	8
Storing automatically — BTM	8
Storing manually	8
Receiving the stored stations	8
Tuning automatically	8

Other functions

Changing the sound settings	9
Adjusting the sound characteristics — BAL/ FAD/SUB	9
Customizing the equalizer curve — EQ3	9
Adjusting setup items — SET	9
Using optional equipment	10
Auxiliary audio equipment	10
CD/MD changer (CDX-GT320/GT32W only)	10
Card remote commander RM-X114 (for CDX-GT220/GT22W)	11

Additional Information

Precautions	12
Notes on discs	12
Playback order of MP3/WMA files (CDX- GT320/GT32W/GT220/GT22W only)	13
About MP3 files (CDX-GT320/GT32W/ GT220/GT22W only)	13
About WMA files (CDX-GT320/GT32W/ GT220/GT22W only)	13
Maintenance	13
Removing the unit	14
Specifications	14
Troubleshooting	15
Error displays/Messages	16

About this manual

This manual contains instructions for the CDX-GT320, GT32W, GT220, GT22W, GT120, and GT12W. The following chart shows the main differences between these models.

Check your model name, and refer to the difference indications in each section of this manual.







	GT320 GT32W	GT220 GT22W	GT120 GT12W
Reset button	●		
MP3/WMA playback	●	●	
CD/MD changer control	●		
Card remote commander available	● (supplied)	● (option)	

Welcome !

Thank you for purchasing this Sony Compact Disc Player. You can enjoy your drive with the following functions.

• CD playback

You can play CD-DA (also containing CD TEXT) and CD-R/CD-RW (MP3/WMA files (page 13)*1).

Type of discs	Label on the disc	
CD-DA		
MP3*1 WMA*1		
		

• Radio reception

- You can store up to 6 stations per band (FM1, FM2, FM3, AM1 and AM2).
- **BTM** (Best Tuning Memory): the unit selects strong signal stations and stores them.

• Sound adjustment

- **EQ3 stage2**: You can choose any one of 7 preset equalizer curves.

• Optional device operation*2

You can also control optional device, such as CD/MD changers, etc.

• Auxiliary equipment connection

An AUX input jack on the front of the unit allows connection of a portable audio device.

*1 CDX-GT320/GT32W/GT220/GT22W only

*2 CDX-GT320/GT32W only

Getting Started

Resetting the unit (CDX-GT320/GT32W only)

Before operating the unit for the first time, or after replacing the car battery or changing the connections, you must reset the unit. Detach the front panel and press the RESET button with a pointed object, such as a ball-point pen.

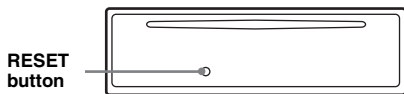

Note

Pressing the RESET button will erase the clock setting and some stored contents.

Preparing the card remote commander (CDX-GT320/GT32W only)

Before using the card remote commander for the first time, remove the insulation film.

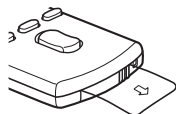

Tip

For how to replace the battery, see "Replacing the lithium battery of the card remote commander" on page 13.

Setting the clock

The clock uses a 12-hour digital indication.

- 1 Press and hold the select button.**
The setup display appears.
- 2 Press the select button repeatedly until "CLOCK-ADJ" appears.**
- 3 Press **SEEK** +.**
The hour indication flashes.
- 4 Rotate the volume control dial to set the hour and minute.**
To move the digital indication, press **SEEK** -/+.
- 5 Press the select button.**
The setup is complete and the clock starts.

To display the clock, press **DSPL**. Press **DSPL** again to return to the previous display.

Detaching the front panel

You can detach the front panel of this unit to prevent theft.

Caution alarm

If you turn the ignition switch to the OFF position without detaching the front panel, the caution alarm will sound for a few seconds. The alarm will only sound if the built-in amplifier is used.

- 1 Press **OFF**.**
The unit is turned off.
- 2 Press **⏏**, then pull it off towards you.**

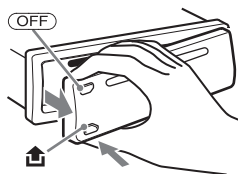

Notes

- Do not drop or put excessive pressure on the front panel and display window.
- Do not subject the front panel to heat/high temperature or moisture. Avoid leaving it in a parked car or on a dashboard/rear tray.

Attaching the front panel

Engage part **A** of the front panel with part **B** of the unit, as illustrated, and push the left side into position until it clicks.

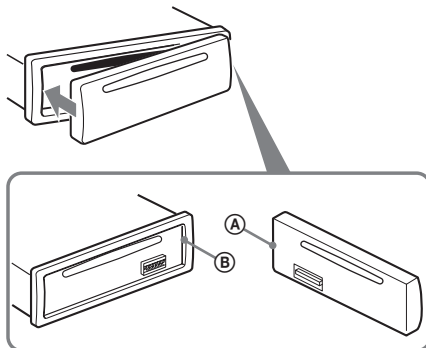

Note

Do not put anything on the inner surface of the front panel.

Location of controls and basic operations

Main unit

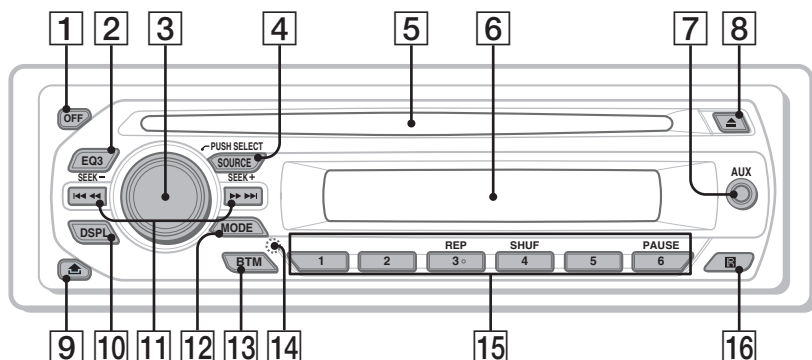

Card remote commander RM-X151 (CDX-GT320/GT32W only)

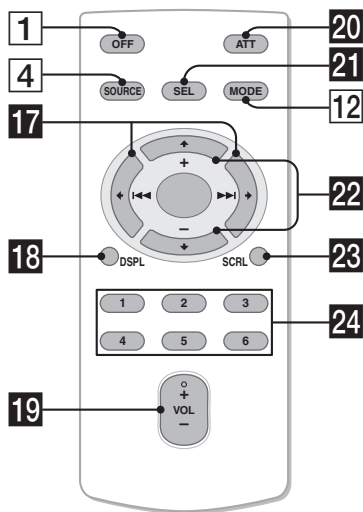

This section contains instructions on the location of controls and basic operations. For details, see the respective pages. For optional device (CD/MD changer, etc.) operation, see “Using optional equipment” on page 10. The corresponding buttons on the card remote commander control the same functions as those on the unit.

- 1 OFF button**
To power off; stop the source.
- 2 EQ3 (equalizer) button** page 9
To select an equalizer type (XPLOD, VOCAL, EDGE, CRUISE, SPACE, GRAVITY, CUSTOM or OFF).
- 3 Volume control dial/select button** page 9
To adjust volume (rotate); select setup items (press and rotate).
- 4 SOURCE button**
To power on; change the source* (Radio/CD/AUX).
- 5 Disc slot**
Insert the disc (label side up), playback starts.
- 6 Display window**
- 7 AUX input jack** page 10
To connect a portable audio device.
- 8 (eject) button**
To eject the disc.
- 9 (front panel release) button** page 5

10 DSPL (display)/SCRL (scroll) button (CDX-GT320/GT32W/GT220/GT22W) page 8

To change display items (press); scroll the display item (press and hold).

DSPL (display) button (CDX-GT120/GT12W) page 8

To change display items.

11 SEEK +/- buttons

CD:

To skip tracks (press); skip tracks continuously (press, then press again within about 1 second and hold); reverse/fast-forward a track (press and hold).

Radio:

To tune in stations automatically (press); find a station manually (press and hold).

12 MODE button page 8

To select the radio band (FM/AM)*.

13 BTM/CAT button (CDX-GT320/GT32W) page 8

To start the BTM function (press and hold).

BTM button (CDX-GT220/GT22W/GT120/GT12W) page 8

To start the BTM function (press and hold).

14 RESET button (located behind the front panel) (CDX-GT320/GT32W only) page 5

15 Number buttons

CD:

①/②: **ALBM +/-** (during MP3/WMA playback) (CDX-GT320/GT32W/GT220/GT22W)

To skip albums (press); skip albums continuously (press and hold).

③: **REP** page 8

④: **SHUF** page 8

⑥: **PAUSE**

To pause playback of a CD on this unit. To cancel, press again.

Radio:

To receive stored stations (press); store stations (press and hold).

16 Receptor for the card remote commander (CDX-GT320/GT32W/GT220/GT22W only)

The following buttons on the card remote commander have also different buttons/functions from the unit. Remove the insulation film before use (page 5) (CDX-GT320/GT32W only).

17 << (◀) / >> (▶) buttons

To control CD/radio, the same as **(SEEK)**

-/+ on the unit.

Setup, sound setting, etc., can be operated by << >>.

18 DSPL (display) button

To change display items.

19 VOL (volume) +/- button

To adjust volume.

20 ATT (attenuate) button

To attenuate the sound. To cancel, press again.

21 SEL (select) button

The same as the select button on the unit.

22 ↑ (+) / ↓ (-) buttons

To control CD, the same as ①/② (ALBM +/-) on the unit.

Setup, sound setting, etc., can be operated by ↑ ↓.

23 SCRL (scroll) button

To scroll the display item.

24 Number buttons

To receive stored stations (press); store stations (press and hold).

** In the case of a CD/MD changer or SAT tuner being connected; when **(SOURCE)** is pressed, the connected device ("MD," "XM" or "SR") will appear in the display, depending on which device is connected. Furthermore, if **(MODE)** is pressed, you can switch the changer, or SAT tuner band (CDX-GT320/GT32W only).*

Note

*If the unit is turned off and the display disappears, it cannot be operated with the card remote commander unless **(SOURCE)** on the unit is pressed, or a disc is inserted to activate the unit first.*

For details on selecting a CD/MD changer, see page 10 (CDX-GT320/GT32W only).

Display items

Example: CDX-GT320

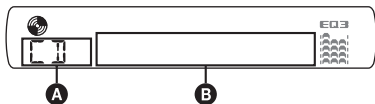

- A** Source (CDX-GT320/GT32W only)
- B** Track number/Elapsed playing time, Disc/artist name, Album number*¹, Album name, Track name, Text information*², Clock

*¹ Album number is displayed only when the album is changed.
(CDX-GT320/GT32W/GT220/GT22W only)

*² When playing an MP3, ID3 tag is displayed, and when playing a WMA, WMA tag is displayed.
(CDX-GT320/GT32W/GT220/GT22W only)

To change display items **B**, press **(DSPL)**.

Tip

Displayed items may differ depending on model, disc type, recording format and settings. For details on MP3/WMA, see page 13.

(CDX-GT320/GT32W/GT220/GT22W only)

Repeat and shuffle play

- 1** During playback, press **(3)** (REP) or **(4)** (SHUF) repeatedly until the desired setting appears.

Select	To play
(3) TRACK	track repeatedly.
(4) ALBUM*	album repeatedly.
SHUF ALBUM*	album in random order.
SHUF DISC	disc in random order.

* When an MP3/WMA is played.
(CDX-GT320/GT32W/GT220/GT22W only)

To return to normal play mode, select “**(3)** OFF” or “**SHUF OFF**.”

Storing and receiving stations

Caution

When tuning in stations while driving, use Best Tuning Memory (BTM) to prevent an accident.

Storing automatically — BTM

- 1** Press **(SOURCE)** repeatedly until “**TUNER**” appears.
To change the band, press **(MODE)** repeatedly. You can select from FM1, FM2, FM3, AM1 or AM2.
- 2** Press and hold **(BTM)** until “**BTM**” flashes.
The unit stores stations in order of frequency on the number buttons.
A beep sounds when the setting is stored.

Storing manually

- 1** While receiving the station that you want to store, press and hold a number button **(1 to 6)** until “**MEM**” or “**MEMORY**” appears.

Note

If you try to store another station on the same number button, the previously stored station will be replaced.

Receiving the stored stations

- 1** Select the band, then press a number button **(1 to 6)**.

Tuning automatically

- 1** Select the band, then press **(SEEK) +/-** to search for the station.
Scanning stops when the unit receives a station. Repeat this procedure until the desired station is received.

Tip

If you know the frequency of the station you want to listen to, press and hold **(SEEK) +/-** to locate the approximate frequency, then press **(SEEK) +/-** repeatedly to fine adjust to the desired frequency (manual tuning).

Other functions

Changing the sound settings

Adjusting the sound characteristics — BAL/FAD/SUB

You can adjust the balance, fader, and subwoofer volume.

- 1 Press the select button repeatedly until “BAL,” “FAD” or “SUB” appears. The item changes as follows:

LOW*1 → MID*1 → HI*1 →

BAL (left-right) → FAD (front-rear) →

SUB (subwoofer volume)*2 → AUX*3

*1 When EQ3 is activated (page 9).

*2 When the audio output is set to “SUB” (page 9). “ATT” is displayed at the lowest setting, and can be adjusted up to 21 steps.

*3 When AUX source is activated (page 10).

- 2 Rotate the volume control dial to adjust the selected item. After 3 seconds, the setting is complete and the display returns to normal play/reception mode.

Customizing the equalizer curve — EQ3

“CUSTOM” of EQ3 allows you to make your own equalizer settings.

- 1 Select a source, then press (EQ3) repeatedly to select “CUSTOM.”
- 2 Press the select button repeatedly until “LOW,” “MID” or “HI” appears.
- 3 Rotate the volume control dial to adjust the selected item.

The volume level is adjustable in 1 dB steps, from -10 dB to +10 dB.

Example: CDX-GT320/GT32W

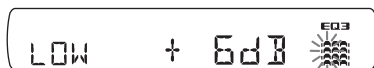

Repeat steps 2 and 3 to adjust the equalizer curve.

To restore the factory-set equalizer curve, press and hold the select button before the setting is complete.

After 3 seconds, the setting is complete and the display returns to normal play/reception mode.

Tip

Other equalizer types are also adjustable.

Adjusting setup items — SET

- 1 Press and hold the select button. The setup display appears.
- 2 Press the select button repeatedly until the desired item appears.
- 3 Rotate the volume control dial to select the setting (example “ON” or “OFF”).
- 4 Press and hold the select button. The setup is complete and the display returns to normal play/reception mode.

Note

Displayed items will differ, depending on the source and setting.

The following items can be set (follow the page reference for details):

“●” indicates the default settings.

CLOCK-ADJ (Clock Adjust) (page 5)

BEEP

To set “BEEP-ON” (●) or “BEEP-OFF.”

AUX-A*1 (AUX Audio)

To turn the AUX source display “AUX-A-ON” (●) or “AUX-A-OFF” (page 10).

A.OFF (Auto Off)

To shut off automatically after a desired time when the unit is turned off,
– “A.OFF-NO” (●), “A.OFF-30S (Seconds),”
“A.OFF-30M (Minutes)” or “A.OFF-60M (Minutes).”

SUB/REAR*1

To switch the audio output.
– “SUB-OUT” (●): to output to a subwoofer.
– “REAR-OUT”: to output to a power amplifier.

DEMO (Demonstration)

To set “DEMO-ON” (●) or “DEMO-OFF.”

DIM (Dimmer)

To change the brightness of the display.
– “DIM-ON”: to dim the display.
– “DIM-OFF” (●): to deactivate the dimmer.

M.DSPL (Motion Display)

To select the Motion Display mode.

CDX-GT320/GT32W

– “M.DSPL-SA” (●): to show moving patterns and spectrum analyzer.
– “M.DSPL-OFF”: to deactivate the Motion Display.

CDX-GT220/GT22W/GT120/GT12W

– “M.DSPL-ON” (●): to show moving patterns.
– “M.DSPL-OFF”: to deactivate Motion Display.

continue to next page →

A.SCRL (Auto Scroll)

To scroll long displayed item automatically when the disc/album/track is changed.

- "A.SCRL-ON" (●): to scroll.
- "A.SCRL-OFF": to not scroll.

LOCAL (Local Seek Mode)

- "LOCAL-ON": to only tune into stations with stronger signals.
- "LOCAL-OFF" (●): to tune normal reception.

MONO*2 (Monaural Mode)

To improve poor FM reception, select monaural reception mode.

- "MONO-ON": to hear stereo broadcast in monaural.
- "MONO-OFF" (●): to hear stereo broadcast in stereo.

LPF*3 (Low Pass Filter)

To select the subwoofer cut-off frequency: "LPF OFF" (●), "LPF125Hz" or "LPF 78Hz."

LOUD (Loudness)

To allow you to listen clearly at low volume levels.

- "LOUD-ON": to reinforce bass and treble.
- "LOUD-OFF" (●): to not reinforce bass and treble.

BTM (page 8)

*1 When the unit is turned off.

*2 When FM is received.

*3 When the audio output is set to "SUB."

Using optional equipment

Auxiliary audio equipment

By connecting an optional portable audio device to the AUX input jack (stereo mini jack) on the unit and then simply selecting the source, you can listen on your car speakers. The volume level is adjustable for any difference between the unit and the portable audio device. Follow the procedure below:

Connecting the portable audio device

- 1 Turn off the portable audio device.
- 2 Turn down the volume on the unit.
- 3 Connect to the unit.

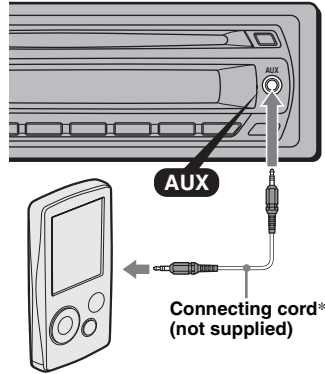

* Be sure to use a straight type plug.

Adjust the volume level

Be sure to adjust the volume for each connected audio device before playback.

- 1 Turn down the volume on the unit.
- 2 Press (SOURCE) repeatedly until "FRONT IN" appears.
- 3 Start playback of the portable audio device at a moderate volume.
- 4 Set your usual listening volume on the unit.
- 5 Press the select button repeatedly until "AUX" appears, and rotate the volume control dial to adjust the input level (-8 dB to +18 dB).

CD/MD changer (CDX-GT320/GT32W only)

Selecting the changer

- 1 Press (SOURCE) repeatedly until "CD" or "MD" appears.
- 2 Press (MODE) repeatedly until the desired changer appears.



Unit number Disc number

Playback starts.

Skiping albums and discs

1 During playback, press (1)/(2) (ALBM -/+).

To skip	Press (1)/(2) (ALBM)
album	and release (hold for a moment).
album continuously	within 2 seconds of first releasing.
discs	repeatedly.
discs continuously	then, press again within 2 seconds and hold.

Repeat and shuffle play

1 During playback, press (3) (REP) or (4) (SHUF) repeatedly until the desired setting appears.

Select	To play
↶ DISC	disc repeatedly.
SHUF CHANGER	tracks in the changer in random order.
SHUF ALL*	tracks in all units in random order.

* When one or more CD changers, or two or more MD changers are connected.

To return to normal play mode, select “↶ OFF” or “SHUF OFF.”

Tip

“SHUF ALL” will not shuffle tracks between CD units and MD changers.

The following buttons on the card remote commander have also different buttons/functions from the unit.

• ◀/▶ (SEEK -/+) buttons

To control CD/radio, the same as (SEEK) -/+ on the unit.

• SOUND button

The same as the select button on the unit.

• ↑/↓ (DISC*/PRESET +/-) buttons

To control CD, the same as (1)/(2) (ALBM -/+) buttons on the unit.

• ATT (attenuate) button

To attenuate the sound. To cancel, press again.

* Not available for this unit.

Note

If the unit is turned off and the display disappears, it cannot be operated with the card remote commander unless (SOURCE) on the unit is pressed, or a disc is inserted to activate the unit first.

Card remote commander RM-X114 (for CDX-GT220/GT22W)

The corresponding buttons on the card remote commander control the same functions as those on this unit.

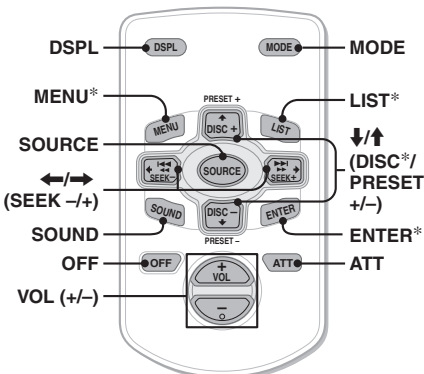

Additional Information

Precautions

- If your car has been parked in direct sunlight, allow the unit to cool off before operating it.
- Power antenna (aerial) will extend automatically while the unit is operating.

Moisture condensation

On a rainy day or in a very damp area, moisture condensation may occur inside the lenses and display of the unit. Should this occur, the unit will not operate properly. In such a case, remove the disc and wait for about an hour until the moisture has evaporated.

To maintain high sound quality

Be careful not to splash juice or other soft drinks onto the unit or discs.

Notes on discs

- To keep a disc clean, do not touch its surface. Handle the disc by its edge.
- Keep your discs in their cases or disc magazines when not in use.
- Do not subject discs to heat/high temperature. Avoid leaving them in a parked car or on a dashboard/rear tray.
- Do not attach labels, or use discs with sticky ink/residue. Such discs may stop spinning when used, causing a malfunction, or may ruin the disc.



- Do not use any discs with labels or stickers attached. The following malfunctions may result from using such discs:
 - Inability to eject a disc (due to a label or sticker peeling off and jamming the eject mechanism).
 - Inability to read audio data correctly (e.g., playback skipping, or no playback) due to heat shrinking of a sticker or label causing a disc to warp.
- Discs with non-standard shapes (e.g., heart, square, star) cannot be played on this unit. Attempting to do so may damage the unit. Do not use such discs.
- You cannot play 8 cm (3 1/4 in) CDs.

- Before playing, clean the discs with a commercially available cleaning cloth. Wipe each disc from the center out. Do not use solvents such as benzene, thinner, commercially available cleaners, or antistatic spray intended for analog discs.



Notes on CD-R/CD-RW discs

- Some CD-Rs/CD-RWs (depending on the equipment used for its recording or the condition of the disc) may not play on this unit.
- You cannot play a CD-R/a CD-RW that is not finalized.

CDX-GT320/GT32W/GT220/GT22W only

- The unit is compatible with the ISO 9660 level 1/level 2 format, Joliet/Romeo in the expansion format, and Multi Session.
- The maximum number of:
 - folders (albums): 150 (including root and empty folders).
 - files (tracks) and folders contained in a disc: 300 (if a folder/file names contain many characters, this number may become less than 300).
 - displayable characters for a folder/file name is 32 (Joliet), or 64 (Romeo).
- When the disc is recorded in Multi Session, only the first track of the first session format is recognized and played (any other format is skipped). The priority of the format is CD-DA and MP3/WMA.
 - When the first track is a CD-DA, only CD-DA of the first session is played.
 - When the first track is not a CD-DA, the MP3/WMA session is played. If the disc has no data in any of these formats, “NO MUSIC” is displayed.

Music discs encoded with copyright protection technologies

This product is designed to play back discs that conform to the Compact Disc (CD) standard. Recently, various music discs encoded with copyright protection technologies are marketed by some record companies. Please be aware that among those discs, there are some that do not conform to the CD standard and may not be playable by this product.

Note on DualDiscs

A DualDisc is a two sided disc product which mates DVD recorded material on one side with digital audio material on the other side. However, since the audio material side does not conform to the Compact Disc (CD) standard, playback on this product is not guaranteed.

Playback order of MP3/WMA files (CDX-GT320/GT32W/GT220/GT22W only)

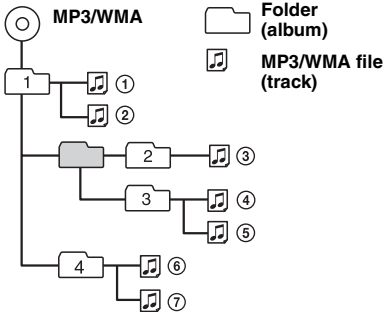

About MP3 files (CDX-GT320/GT32W/GT220/GT22W only)

- MP3, which stands for MPEG-1 Audio Layer-3, is a music file compression format standard. It compresses audio CD data to approximately 1/10 of its original size.
- ID3 tag versions 1.0, 1.1, 2.2, 2.3 and 2.4 apply to MP3 only. ID3 tag is 15/30 characters (1.0 and 1.1), or 63/126 characters (2.2, 2.3 and 2.4).
- When naming an MP3 file, be sure to add the file extension “.mp3” to the file name.
- During playback or fast-forward/reverse of a VBR (variable bit rate) MP3 file, elapsed playing time may not display accurately.

Note

If you play a high-bit-rate MP3, such as 320 kbps, sound may be intermittent.

About WMA files (CDX-GT320/GT32W/GT220/GT22W only)

- WMA, which stands for Windows Media Audio, is a music file compression format standard. It compresses audio CD data to approximately 1/22* of its original size.
- WMA tag is 63 characters.
- When naming a WMA file, be sure to add the file extension “.wma” to the file name.
- During playback or fast-forward/reverse of a VBR (variable bit rate) WMA file, elapsed playing time may not display accurately.

* only for 64 kbps

Note

Playback of the following WMA files is not supported.
– lossless compression
– copyright-protected

Maintenance

Replacing the lithium battery of the card remote commander

Under normal conditions, the battery will last approximately 1 year. (The service life may be shorter, depending on the conditions of use.) When the battery becomes weak, the range of the card remote commander becomes shorter. Replace the battery with a new CR2025 lithium battery. Use of any other battery may present a risk of fire or explosion.

RM-X151 (CDX-GT320/GT32W only)

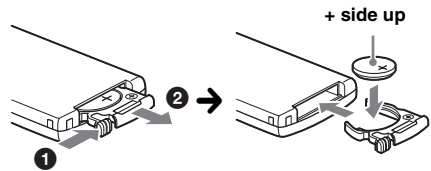

RM-X114 (for CDX-GT220/GT22W)

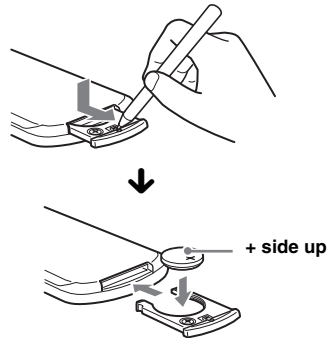

Notes on the lithium battery

- Keep the lithium battery out of the reach of children. Should the battery be swallowed, immediately consult a doctor.
- Wipe the battery with a dry cloth to assure a good contact.
- Be sure to observe the correct polarity when installing the battery.
- Do not hold the battery with metallic tweezers, otherwise a short-circuit may occur.

WARNING

Battery may explode if mistreated.
Do not recharge, disassemble, or dispose of in fire.

continue to next page →

Fuse replacement

When replacing the fuse, be sure to use one matching the amperage rating stated on the original fuse. If the fuse blows, check the power connection and replace the fuse. If the fuse blows again after replacement, there may be an internal malfunction. In such a case, consult your nearest Sony dealer.

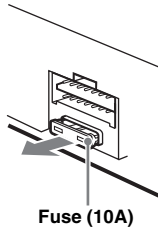

Cleaning the connectors

The unit may not function properly if the connectors between the unit and the front panel are not clean. In order to prevent this, detach the front panel (page 5) and clean the connectors with a cotton swab. Do not apply too much force. Otherwise, the connectors may be damaged.

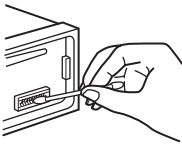

Main unit

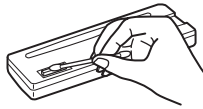

Back of the front panel

Notes

- For safety, turn off the ignition before cleaning the connectors, and remove the key from the ignition switch.
- Never touch the connectors directly with your fingers or with any metal device.

Removing the unit

1 Remove the protection collar.

- 1 Detach the front panel (page 5).
- 2 Engage the release keys together with the protection collar.

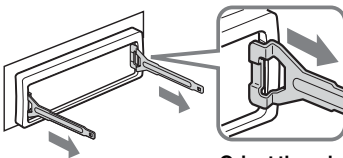

Orient the release keys as shown.

- 3 Pull out the release keys to remove the protection collar.

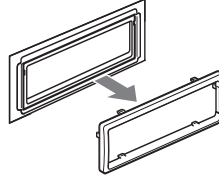

2 Remove the unit.

- 1 Insert both release keys simultaneously until they click.

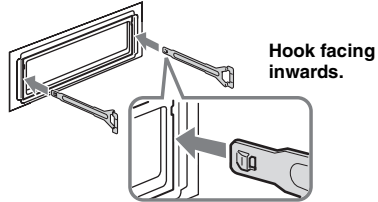

- 2 Pull the release keys to unseat the unit.

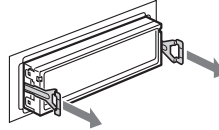

- 3 Slide the unit out of the mounting.

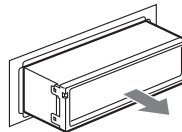

Specifications

AUDIO POWER SPECIFICATIONS

POWER OUTPUT AND TOTAL HARMONIC DISTORTION

23.2 watts per channel minimum continuous average power into 4 ohms, 4 channels driven from 20 Hz to 20 kHz with no more than 5% total harmonic distortion.



CEA2006 Standard
Power Output: 17 Watts RMS × 4 at
4 Ohms < 1% THD+N
SN Ratio: 82 dBA
(reference: 1 Watt into 4 Ohms)

CD Player section

Signal-to-noise ratio: 120 dB

Frequency response: 10 – 20,000 Hz

Wow and flutter: Below measurable limit

Tuner section

FM

Tuning range: 87.5 – 107.9 MHz

Antenna (aerial) terminal:

External antenna (aerial) connector

Intermediate frequency: 10.7 MHz/450 kHz

Usable sensitivity: 9 dBf

Selectivity: 75 dB at 400 kHz

Signal-to-noise ratio: 67 dB (stereo), 69 dB (mono)

Harmonic distortion at 1 kHz: 0.5 % (stereo), 0.3 % (mono)

Separation: 35 dB at 1 kHz

Frequency response: 30 – 15,000 Hz

AM

Tuning range: 530 – 1,710 kHz

Antenna (aerial) terminal:

External antenna (aerial) connector

Intermediate frequency: 10.7 MHz/450 kHz

Sensitivity: 30 µV

Power amplifier section

Outputs: Speaker outputs (sure seal connectors)

Speaker impedance: 4 – 8 ohms

Maximum power output: 52 W × 4 (at 4 ohms)

General

Output:

Audio outputs terminal

Front (CDX-GT320/GT32W only)

Sub/Rear switchable

Power antenna (aerial) relay control terminal

Power amplifier control terminal

Inputs:

BUS control input terminal (CDX-GT320/GT32W only)

BUS audio input terminal (CDX-GT320/GT32W only)

Antenna (aerial) input terminal

AUX input jack (stereo mini jack)

Tone controls:

Low: ±10 dB at 60 Hz (XPLOD)

Mid: ±10 dB at 1 kHz (XPLOD)

High: ±10 dB at 10 kHz (XPLOD)

Loudness:

+4 dB at 100 Hz

+2 dB at 10 kHz

Power requirements: 12 V DC car battery (negative ground (earth))

Dimensions: Approx. 178 × 50 × 179 mm (7 1/8 × 2 × 7 1/8 in) (w/h/d)

Mounting dimensions: Approx. 182 × 53 × 162 mm (7 1/4 × 2 1/8 × 6 1/2 in) (w/h/d)

Mass: Approx. 1.2 kg (2 lb 11 oz)

Supplied accessories:

Card remote commander: RM-X151 (CDX-GT320/GT32W only)

Parts for installation and connections (1 set)

Optional accessories/equipment:

for CDX-GT220/GT22W

Card remote commander: RM-X114

for CDX-GT320/GT32W

BUS cable (supplied with an RCA pin cord):

RC-61 (1 m), RC-62 (2 m)

CD changer (10 discs): CDX-757MX

CD changer (6 discs): CDX-T69

Source selector: XA-C40

AUX-IN selector: XA-300

Interface adaptor for iPod: XA-110IP

HD Radio™ tuner: XT-100HD

Your dealer may not handle some of the above listed accessories. Please ask the dealer for detailed information.

MPEG Layer-3 audio coding technology and patents licensed from Fraunhofer IIS and Thomson.

Design and specifications are subject to change without notice.



- Halogenated flame retardants are not used in the certain printed wiring boards.
- Halogenated flame retardants are not used in cabinets.
- Packaging cushions are made from paper.

Troubleshooting

The following checklist will help you remedy problems you may encounter with your unit. Before going through the checklist below, check the connection and operating procedures.

General

No power is being supplied to the unit.

- Check the connection. If everything is in order, check the fuse.
- If the unit is turned off and the display disappears, it cannot be operated with the remote commander.*2
→ Turn on the unit.

The power antenna (aerial) does not extend.

The power antenna (aerial) does not have a relay box.

No sound.

- The volume is too low.
- The ATT function is activated.
- The position of the fader control “FAD” is not set for a 2-speaker system.
- The CD changer is incompatible with the disc format (MP3/WMA).*1
→ Play back with a Sony MP3 compatible CD changer, or this unit.

No beep sound.

- The beep sound is canceled (page 9).
- An optional power amplifier is connected and you are not using the built-in amplifier.

The contents of the memory have been erased.

- The RESET button has been pressed.
→ Store again into the memory.
- The power supply lead or battery has been disconnected.
- The power supply lead is not connected properly.

**Stored stations and correct time are erased.
The fuse has blown.
Makes noise when the position of the ignition
is switched.**

The leads are not matched correctly with the car's accessory power connector.

**During playback or reception, demonstration
mode starts.**

If no operation is performed for 5 minutes with "DEMO-ON" set, demonstration mode starts.

→ Set "DEMO-OFF" (page 9).

**The display disappears from/does not appear
in the display window.**

- The dimmer is set "DIM-ON" (page 9).
- The display disappears if you press and hold **(OFF)**.
→ Press and hold **(OFF)** on the unit until the display appears.
- The connectors are dirty (page 14).

The Auto Off function does not operate.

The unit is turned on. The Auto Off function activates after turning off the unit.

→ Turn off the unit.

**Card remote commander operation is not
possible.*1**

Make sure the insulation film has been removed (page 5).

CD/MD playback

The disc cannot be loaded.

- Another disc is already loaded.
- The disc has been forcibly inserted upside down or in the wrong way.

The disc does not playback.

- Defective or dirty disc.
- The CD-Rs/CD-RWs are not for audio use (page 12).

MP3/WMA files cannot be played back.*2

The disc is incompatible with the MP3/WMA format and version (page 13).

**MP3/WMA files take longer to play back than
others.*2**

The following discs take a longer time to start playback.

- a disc recorded with a complicated tree structure.
- a disc recorded in Multi Session.
- a disc to which data can be added.

The display items do not scroll.

- For discs with very many characters, those may not scroll.
- "A.SCRL" is set to "OFF".
→ Set "A.SCRL-ON" (page 10).
→ Press and hold **(DSPL)** (SCRL).*2

The sound skips.

- Installation is not correct.
→ Install the unit at an angle of less than 45° in a sturdy part of the car.
- Defective or dirty disc.

The operation buttons do not function.*1

The disc will not eject.

Press the RESET button (page 5).*1

Press **(EJECT)** (page 6).*3

Radio reception

The stations cannot be received.

The sound is hampered by noises.

- Connect a power antenna (aerial) control lead (blue) or accessory power supply lead (red) to the power supply lead of a car's antenna (aerial) booster (only when your car has built-in FM/AM antenna (aerial) in the rear/side glass).
- Check the connection of the car antenna (aerial).
- The auto antenna (aerial) will not go up.
→ Check the connection of the power antenna (aerial) control lead.
- Check the frequency.

Preset tuning is not possible.

- Store the correct frequency in the memory.
- The broadcast signal is too weak.

Automatic tuning is not possible.

- Setting of the local seek mode is not correct.
→ Tuning stops too frequently:
Set "LOCAL-ON" (page 10).
→ Tuning does not stop at a station:
Set "MONO-ON" (page 10).
- The broadcast signal is too weak.
→ Perform manual tuning.

**During FM reception, the "ST" indication
flashes.**

- Tune in the frequency accurately.
- The broadcast signal is too weak.
→ Set "MONO-ON" (page 10).

**An FM program broadcast in stereo is heard in
monaural.**

The unit is in monaural reception mode.

→ Set "MONO-OFF" (page 10).

*1 CDX-GT320/GT32W only

*2 CDX-GT320/GT32W/GT220/GT22W only

*3 CDX-GT220/GT22W/GT120/GT12W only

Error displays/Messages

BLANK (CDX-GT320/GT32W only)

Tracks have not been recorded on the MD.*1

→ Play an MD with recorded tracks.

ERROR*2

- The disc is dirty or inserted upside down.*1
→ Clean or insert the disc correctly.
- A blank disc has been inserted.
- The disc cannot play due to a problem.
→ Insert another disc.

FAILURE (Illuminates until any button is pressed.)

The connection of speakers/amplifiers is incorrect.
→ See the installation/connections manual of this model to check the connection.

FAILURE (Illuminates for about 1 second.) (CDX-GT320/GT32W only)

When the SAT tuner is connected, storing an SAT radio channel into a preset failed.
→ Be sure to receive the channel that you want to store, then try it again.

LOAD (CDX-GT320/GT32W only)

The changer is loading the disc.
→ Wait until loading is complete.

L. SEEK +/-

The local seek mode is on during automatic tuning.

NO DISC (CDX-GT320/GT32W only)

The disc is not inserted in the CD/MD changer.
→ Insert discs in the changer.

NO INFO (CDX-GT320/GT32W/GT220/GT22W only)

Text information is not written in the MP3/WMA file.

NO MAG (CDX-GT320/GT32W only)

The disc magazine is not inserted in the CD changer.
→ Insert the magazine in the changer.

NO MUSIC

The disc does not contain a music file.
→ Insert a music CD in this unit or MP3 playable changer.

NO NAME

A disc/track name is not written in the track.

NOTREADY (CDX-GT320/GT32W only)

The lid of the MD changer is open or the MDs are not inserted properly.
→ Close the lid or insert the MDs properly.

OFFSET

There may be an internal malfunction.
→ Check the connection. If the error indication remains on in the display, consult your nearest Sony dealer.

PUSH EJT (CDX-GT220/GT22W/GT120/GT12W only)

The disc cannot be ejected.
→ Press ▲ (eject) (page 6).

READ

The unit is reading all track and album information on the disc.
→ Wait until reading is complete and playback starts automatically. Depending on the disc structure, it may take more than a minute.

RESET (CDX-GT320/GT32W only)

The CD unit and CD/MD changer cannot be operated due to a problem.
→ Press the RESET button (page 5).

“**LLLL**” or “**rrrr**”

During reverse or fast-forward, you have reached the beginning or the end of the disc and you cannot go any further.

“**—**”

The character cannot be displayed with the unit.

*1 *The disc number of the disc causing the error appears in the display.*

*2 *If an error occurs during playback of a CD or MD, the disc number of the CD or MD does not appear in the display.*

If these solutions do not help improve the situation, consult your nearest Sony dealer.

If you take the unit to be repaired because of CD playback trouble, bring the disc that was used at the time the problem began.

En ce qui concerne l'installation et les connexions, consulter le manuel d'installation/raccordement fourni.

ATTENTION

L'utilisation d'instruments optiques avec ce produit augmente les risques pour les yeux.

CDX-GT320/GT32W uniquement



Le logo « HD Radio Ready » indique que ce produit commande un tuner HD Radio™ Sony (vendu séparément).

Pour obtenir plus d'informations sur le fonctionnement du tuner HD Radio™, veuillez vous reporter au mode d'emploi du tuner HD Radio™.

Le logo HD Radio Ready est une marque enregistrée d'iBiquity.

HD Radio™ est une marque enregistrée d'iBiquity Digital Corp.



Le logo « SAT Radio Ready » indique que ce produit commande un module tuner radio satellite (vendu séparément). Consultez votre détaillant agréé Sony le plus proche pour en savoir plus sur le fonctionnement du module tuner radio satellite. « SAT Radio », « SAT Radio Ready », les logos SAT Radio et SAT Radio Ready, ainsi que toutes les marques associées sont des marques de commerce de Sirius Satellite Radio Inc. et de XM Satellite Radio Inc.

CDX-GT320/GT32W/GT220/GT22W uniquement



Microsoft, Windows Media et le logo Windows sont des marques de commerce ou des marques déposées de

Microsoft Corporation aux États-Unis et/ou dans d'autres pays.

Avertissement si le contact de votre voiture ne comporte pas de position ACC

Veillez à régler la fonction arrêt automatique (page 10).

L'appareil s'éteint complètement et automatiquement après le laps de temps choisi une fois l'appareil mis hors tension afin d'éviter que la batterie ne se décharge.

Si vous ne réglez pas la fonction arrêt automatique, appuyez sur la touche **OFF** et maintenez-la enfoncée jusqu'à ce que l'affichage disparaisse à chaque fois que vous coupez le contact.

À propos de ce mode d'emploi	4
Félicitations !	4

Préparation

Réinitialisation de l'appareil (CDX-GT320/GT32W uniquement)	5
Préparation de la mini-télécommande (CDX-GT320/GT32W uniquement)	5
Réglage de l'horloge	5
Retrait de la façade	5
Installation de la façade	5

Emplacement des commandes et opérations de base

Appareil principal	6
Mini-télécommande RM-X151 (CDX-GT320/GT32W uniquement)	6

CD

Rubriques d'affichage	8
Lecture répétée et aléatoire	8

Radio

Mémorisation et réception des stations	8
Mémorisation automatique — BTM	8
Mémorisation manuelle	8
Réception des stations mémorisées	8
Syntonisation automatique	9

Autres fonctions

Modification des caractéristiques du son	9
Réglage des caractéristiques du son — BAL/FAD/SUB	9
Personnalisation de la courbe de l'égaliseur — EQ3	9
Réglage des paramètres de configuration — SET	10
Utilisation d'un appareil en option	11
Appareil audio auxiliaire	11
Changeur CD/MD (CDX-GT320/GT32W uniquement)	11
Mini-télécommande RM-X114 (pour le CDX-GT220/GT22W)	12

Informations complémentaires

Précautions	12
Remarques sur les disques	12
Ordre de lecture des fichiers MP3/WMA (CDX-GT320/GT32W/GT220/GT22W uniquement)	13
À propos des fichiers MP3 (CDX-GT320/ GT32W/GT220/GT22W uniquement)	13
À propos des fichiers WMA (CDX-GT320/ GT32W/GT220/GT22W uniquement)	14
Entretien	14
Retrait de l'appareil	15
Caractéristiques techniques	15
Dépannage	16
Affichage des erreurs et messages	17

À propos de ce mode d'emploi

Ce mode d'emploi contient des instructions pour les modèles CDX-GT320, GT32W, GT220, GT22W, GT120 et GT12W. Le tableau suivant indique les principales différences entre ces modèles.

Vérifiez le nom de votre modèle et reportez-vous aux indications concernant les différences dans chaque section de ce mode d'emploi.







	GT320 GT32W	GT220 GT22W	GT120 GT12W
Touche de réinitialisation	●		
Lecture MP3/WMA	●	●	
Commande d'un changeur CD/MD	●		
Mini-télécommande disponible	● (fournie)	● (en option)	

Félicitations !

Nous vous remercions d'avoir fait l'acquisition de ce lecteur de disques compacts Sony. Vous pouvez profiter de votre trajet grâce aux fonctions ci-dessous.

• Lecture de CD

Possibilité de lecture de CD-DA (contenant également des informations CD TEXT) et de CD-R/CD-RW (fichiers MP3/WMA (page 13)*1).

Type de disque	Symbole indiqué sur le disque	
CD-DA		
MP3*1 WMA*1		
		

• Réception radio

– Vous pouvez mémoriser jusqu'à 6 stations par bande de fréquences (FM1, FM2, FM3, AM1 et AM2).

– **BTM** (mémorisation des meilleurs accords) : l'appareil sélectionne des stations émettant un signal fort et les mémorise.

• Réglage du son

– **EQ3 stage2** : vous pouvez choisir l'une des 7 courbes d'égaliseur présélectionnées.

• Commande d'appareils en option*2

Cet appareil vous permet également de commander des appareils en option, tels que des changeurs CD/MD, etc.

• Raccordement d'un appareil auxiliaire

Une prise d'entrée AUX située à l'avant de l'appareil permet de raccorder un appareil audio portatif.

*1 CDX-GT320/GT32W/GT220/GT22W uniquement

*2 CDX-GT320/GT32W uniquement

Préparation

Réinitialisation de l'appareil (CDX-GT320/GT32W uniquement)

Avant la première mise en service de l'appareil ou après avoir remplacé la batterie du véhicule ou modifié les raccords, vous devez réinitialiser l'appareil.

Retirez la façade, puis appuyez sur la touche RESET avec un objet pointu comme un stylo à bille.

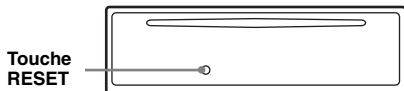

Remarque

Une pression sur la touche RESET remet l'heure à zéro et efface certaines informations mémorisées.

Préparation de la mini-télécommande (CDX-GT320/GT32W uniquement)

Avant d'utiliser la mini-télécommande pour la première fois, retirez le film isolant.

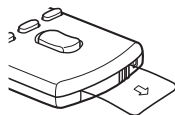

Conseil

Pour obtenir des informations détaillées sur la façon de remplacer la pile, reportez-vous à la section « Remplacement de la pile au lithium de la mini-télécommande » à la page 14.

Réglage de l'horloge

L'horloge numérique fonctionne suivant un cycle de 12 heures.

- 1 Appuyez sur la touche de sélection et maintenez-la enfoncée.**
L'écran de configuration apparaît.
- 2 Appuyez plusieurs fois sur la touche de sélection jusqu'à ce que « CLOCK-ADJ » apparaisse.**
- 3 Appuyez sur (SEEK) +.**
L'indication des heures clignote.
- 4 Tournez la molette de réglage du volume pour régler l'heure et les minutes.**
Pour modifier l'indication numérique, appuyez sur (SEEK) -/+.

5 Appuyez sur la touche de sélection.

Le réglage est terminé et l'horloge démarre.

Pour afficher l'horloge, appuyez sur (DSPL). Appuyez de nouveau sur (DSPL) pour revenir à l'écran précédent.

Retrait de la façade

Vous pouvez retirer la façade de cet appareil pour le protéger du vol.

Alarme d'avertissement

Si vous mettez la clé de contact en position OFF sans ôter la façade, l'alarme d'avertissement retentit pendant quelques secondes.

L'alarme est émise uniquement lorsque l'amplificateur intégré est utilisé.

1 Appuyez sur (OFF).

L'appareil est mis hors tension.

2 Appuyez sur , puis sortez la façade en tirant vers vous.

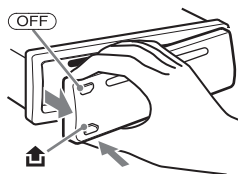

Remarques

- N'exercez pas de pression excessive sur la façade ni sur la fenêtre d'affichage et ne la laissez pas tomber.
- N'exposez pas la façade à des températures élevées ou à l'humidité. Évitez de la laisser dans un véhicule en stationnement, sur le tableau de bord ou la plage arrière.

Installation de la façade

Insérez la partie (A) de la façade dans la partie (B) de l'appareil, tel qu'illustré, puis poussez sur le côté gauche jusqu'au déclic indiquant qu'elle est en position.

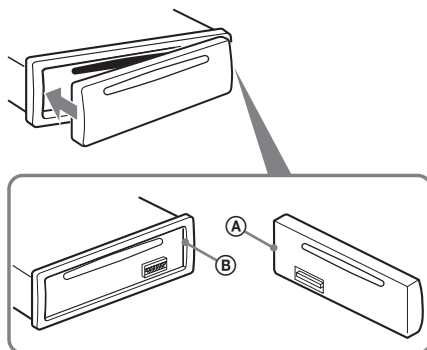

Remarque

Ne posez rien sur la face interne de la façade.

Emplacement des commandes et opérations de base

Appareil principal

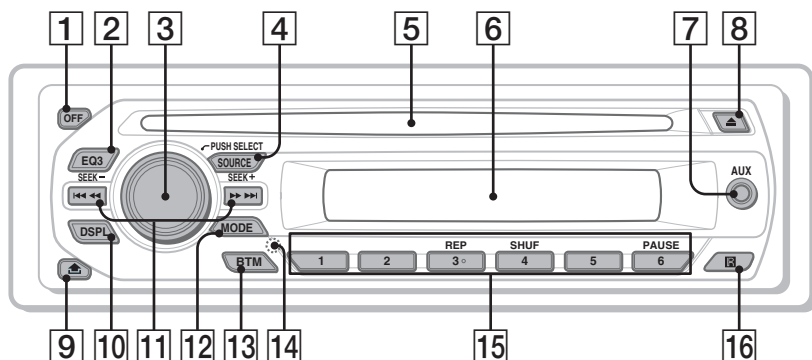

Mini-télécommande RM-X151 (CDX-GT320/GT32W uniquement)

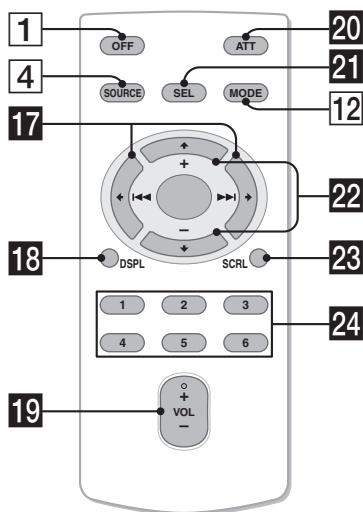

Cette section comporte des instructions concernant l'emplacement des commandes et les opérations de base.

Pour plus de détails, reportez-vous aux numéros de pages respectifs.

Reportez-vous à la section « Utilisation d'un appareil en option » à la page 11, concernant les appareils en option (changeur CD/MD, etc.). Les touches correspondantes de la mini-télécommande commandent les mêmes fonctions que celles de l'appareil.

- 1 Touche OFF**
Permet de mettre l'appareil hors tension ; d'arrêter la source.
- 2 Touche EQ3 (égaliseur) page 9**
Permet de sélectionner un type d'égaliseur (XPLOD, VOCAL, EDGE, CRUISE, SPACE, GRAVITY, CUSTOM ou OFF).
- 3 Molette de réglage du volume/touche de sélection page 9**
Permet de régler le niveau de volume (tournez) ; de sélectionner les paramètres du son (appuyez et tournez).
- 4 Touche SOURCE**
Permet de mettre l'appareil sous tension ; de modifier la source* (Radio/CD/AUX).
- 5 Fente d'insertion du disque**
Insérez le disque (côté imprimé vers le haut) ; la lecture démarre.
- 6 Fenêtre d'affichage**
- 7 Prise d'entrée AUX page 11**
Permet de connecter un appareil audio portatif.
- 8 Touche ▲ (éjecter)**
Permet d'éjecter le disque.
- 9 Touche 🔒 (déverrouillage de la façade) page 5**

10 Touche DSPL (affichage)/SCRL (défilement) (CDX-GT320/GT32W/ GT220/GT22W) page 8

Permet de modifier les rubriques d'affichage (appuyez) ; de faire défiler la rubrique d'affichage (appuyez sur la touche et maintenez-la enfoncée).

Touche DSPL (affichage) (CDX-GT120/GT12W) page 8

Permet de changer les rubriques d'affichage.

11 Touches SEEK -/+

CD :

Permettent de sauter des plages (appuyez) ; de sauter des plages en continu (appuyez, puis appuyez dans un délai d'environ 1 seconde et maintenez la touche enfoncée) ; d'effectuer un retour/une avance rapide dans une plage (appuyez sur la touche et maintenez-la enfoncée).

Radio :

Permettent d'effectuer une syntonisation automatique (appuyez) ; de rechercher une station manuellement (appuyez sur la touche et maintenez-la enfoncée).

12 Touche MODE page 8

Permet de sélectionner la bande radio (FM/AM)*.

13 Touche BTM/CAT (CDX-GT320/ GT32W) page 8

Permet de démarrer la fonction BTM (appuyez sur la touche et maintenez-la enfoncée).

Touche BTM (CDX-GT220/GT22W/ GT120/GT12W) page 8

Permet de démarrer la fonction BTM (appuyez sur la touche et maintenez-la enfoncée).

14 Touche RESET (située derrière la façade) (CDX-GT320/GT32W uniquement) page 5

15 Touches numériques

CD :

①/② : ALBM -/+ (en cours de lecture MP3/WMA) (CDX-GT320/GT32W/ GT220/GT22W)

Permettent de sauter des albums (appuyez) ; de sauter plusieurs albums en continu (appuyez sur la touche et maintenez-la enfoncée).

③ : REP page 8

④ : SHUF page 8

⑥ : PAUSE

Permet d'effectuer une pause de lecture d'un CD sur cet appareil. Appuyez de nouveau sur cette touche pour annuler.

Radio :

Permettent de capter les stations enregistrées (appuyez) ; de mémoriser des stations (appuyez sur la touche et maintenez-la enfoncée).

16 Récepteur des signaux de la mini-télécommande (CDX-GT320/GT32W/ GT220/GT22W uniquement)

Les touches suivantes de la mini-télécommande ont également des touches ou des fonctions différentes de celles de l'appareil. Retirez le film isolant avant l'utilisation (page 5) (CDX-GT320/ GT32W uniquement).

17 Touches ◀ (◀◀)/▶ (▶▶)

Permettent de commander le CD/la radio, identiques aux touches (SEEK) -/+ sur l'appareil.

La configuration, le réglage du son, etc., peuvent être effectués à l'aide des touches

◀ →

18 Touche DSPL (affichage)

Permet de changer les rubriques d'affichage.

19 Touche VOL (volume) +/-

Permet de régler le niveau du volume.

20 Touche ATT (atténuation du son)

Permet d'atténuer le son. Appuyez de nouveau sur cette touche pour annuler.

21 Touche SEL (sélection)

Identique à la touche de sélection de l'appareil.

22 Touches ↑ (+)/↓ (-)

Permettent de commander le CD, identiques à ①/② (ALBM -/+) sur l'appareil.

La configuration, le réglage du son, etc., peuvent être effectués à l'aide des touches

↑ ↓

23 Touche SCRL (défilement)

Permet de faire défiler l'élément affiché.

24 Touches numériques

Permettent de capter les stations enregistrées (appuyez) ; de mémoriser des stations (appuyez sur la touche et maintenez-la enfoncée).

** Si un changeur CD/MD ou un récepteur SAT est raccordé, lorsque vous appuyez sur (SOURCE), l'appareil raccordé (« MD », « XM » ou « SR ») s'affiche, selon l'appareil raccordé. En outre, si vous appuyez sur la touche (MODE), vous pouvez changer le changeur ou la bande du récepteur SAT (CDX-GT320/GT32W uniquement).*

Remarque

Si vous mettez l'appareil hors tension et que l'affichage est désactivé, il ne peut plus être utilisé avec la mini-télécommande sauf si la touche (SOURCE) de l'appareil est enfoncée ou si un disque est inséré dans le lecteur pour l'activer.

Pour plus de détails sur la sélection d'un changeur CD/MD, reportez-vous à la page 11 (CDX-GT320/GT32W uniquement).

Rubriques d'affichage

Exemple : CDX-GT320

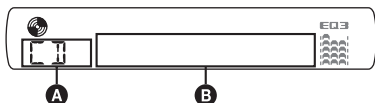

- A** Source (CDX-GT320/GT32W uniquement)
- B** Numéro de plage/temps de lecture écoulé, nom du disque/de l'artiste, numéro d'album*1, nom d'album, nom de plage, informations textuelles*2, horloge

*1 Le numéro d'album s'affiche uniquement lorsque vous changez d'album.

(CDX-GT320/GT32W/GT220/GT22W uniquement)

*2 Lorsque vous lisez un fichier MP3, une étiquette ID3 s'affiche et lorsque vous lisez un fichier WMA, une étiquette WMA s'affiche.
(CDX-GT320/GT32W/GT220/GT22W uniquement)

Appuyez sur **(DSPL)** pour modifier les rubriques d'affichage **B**.

Conseil

Les paramètres affichés peuvent varier selon le modèle, le type de disque, le format d'enregistrement et les réglages. Pour plus de détails à propos des fichiers MP3/WMA, reportez-vous à la page 13.
(CDX-GT320/GT32W/GT220/GT22W uniquement)

Lecture répétée et aléatoire

- 1 En cours de lecture, appuyez plusieurs fois sur **(3)** (REP) ou sur **(4)** (SHUF) jusqu'à ce que le réglage souhaité apparaisse.

Sélectionnez	Pour lire
TRACK	une plage en boucle.
ALBUM*	un album en boucle.
SHUF ALBUM*	un album dans un ordre aléatoire.
SHUF DISC	un disque dans un ordre aléatoire.

* Lors de la lecture d'un fichier MP3/WMA.
(CDX-GT320/GT32W/GT220/GT22W uniquement)

Pour revenir au mode de lecture normal, sélectionnez « **OFF** » ou « **SHUF OFF** ».

Mémorisation et réception des stations

Attention

Pour syntoniser des stations pendant que vous conduisez, utilisez la fonction de mémorisation des meilleurs accords (BTM) afin d'éviter les accidents.

Mémorisation automatique — BTM

- 1 Appuyez plusieurs fois sur **(SOURCE)** jusqu'à ce que l'indication « **TUNER** » apparaisse.

Pour changer de bande, appuyez plusieurs fois sur **(MODE)**. Vous pouvez sélectionner FM1, FM2, FM3, AM1 ou AM2.

- 2 Appuyez sur la touche **(BTM)** et maintenez-la enfoncée jusqu'à ce que « **BTM** » clignote.

L'appareil enregistre les stations sur les touches numériques dans l'ordre des fréquences.

Un bip retentit lorsque le réglage est mémorisé.

Mémorisation manuelle

- 1 Lorsque vous captez la station que vous souhaitez mémoriser, appuyez sur une touche numérique (**1** à **6**) et maintenez-la enfoncée jusqu'à ce que l'indication « **MEM** » ou « **MEMORY** » s'affiche.

Remarque

Si vous mémorisez une autre station sur la même touche numérique, la station mémorisée précédemment est effacée.

Réception des stations mémorisées

- 1 Sélectionnez la bande, puis appuyez sur une touche numérique (**1** à **6**).

Syntonisation automatique

- 1 Sélectionnez la bande, puis appuyez sur **(SEEK)** -/+ pour rechercher la station.

Le balayage s'interrompt lorsque l'appareil capte une station. Répétez cette procédure jusqu'à ce que vous captiez la station souhaitée.

Conseil

Si vous connaissez la fréquence de la station que vous souhaitez écouter, maintenez la touche **(SEEK)** -/+ enfoncée pour localiser la fréquence approximativement, puis appuyez plusieurs fois sur **(SEEK)** -/+ pour la régler avec précision (syntonisation manuelle).

Autres fonctions

Modification des caractéristiques du son

Réglage des caractéristiques du son — BAL/FAD/SUB

Vous pouvez régler la balance gauche/droite, l'équilibre avant/arrière ainsi que le volume du caisson de graves.

- 1 Appuyez plusieurs fois sur la touche de sélection jusqu'à ce que « **BAL** », « **FAD** » ou « **SUB** » apparaisse.

Le paramètre change comme suit :

LOW*1 → **MID***1 → **HI***1 →

BAL (gauche-droite) → **FAD** (avant-arrière)

→ **SUB** (volume du caisson de graves)*2 →

AUX*3

*1 Lorsque EQ3 est activé (page 9).

*2 Lorsque la sortie audio est réglée à « **SUB** » (page 10).

« **ATT** » s'affiche au réglage minimal et peut être réglé jusqu'à 21 incréments.

*3 Lorsque la source AUX est activée (page 11).

- 2 Tournez la molette de réglage du volume pour régler le paramètre sélectionné.

Le réglage est terminé après 3 secondes et la fenêtre d'affichage revient au mode de lecture/réception normal.

Personnalisation de la courbe de l'égaliseur — EQ3

L'option « **CUSTOM** » de EQ3 vous permet d'effectuer vos propres réglages de l'égaliseur.

- 1 Sélectionnez une source, puis appuyez plusieurs fois sur **(EQ3)** pour sélectionner « **CUSTOM** ».
- 2 Appuyez plusieurs fois sur la touche de sélection jusqu'à ce que « **LOW** », « **MID** » ou « **HI** » apparaisse.
- 3 Tournez la molette de réglage du volume pour régler le paramètre sélectionné.

Le niveau de volume peut être réglé par incréments de 1 dB, de -10 dB à +10 dB.

Exemple : **CDX-GT320/GT32W**

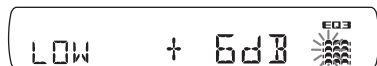

Répétez les étapes 2 et 3 pour régler la courbe de l'égaliseur.

Pour restaurer la courbe par défaut de l'égaliseur, appuyez sur la touche de sélection et maintenez-la enfoncée avant la fin du réglage.

Le réglage est terminé après 3 secondes et la fenêtre d'affichage revient au mode de lecture/réception normal.

Conseil

D'autres types d'égaliseur peuvent aussi être réglés.

Réglage des paramètres de configuration — SET

1 Appuyez sur la touche de sélection et maintenez-la enfoncée.

L'écran de configuration apparaît.

2 Appuyez plusieurs fois sur la touche de sélection jusqu'à ce que le paramètre souhaité s'affiche.

3 Tournez la molette de réglage du volume pour sélectionner le réglage (par exemple : « ON » ou « OFF »).

4 Appuyez sur la touche de sélection et maintenez-la enfoncée.

Le réglage est terminé, la fenêtre d'affichage revient au mode de lecture/réception normal.

Remarque

Les rubriques affichées diffèrent selon la source et le réglage.

Les paramètres suivants peuvent être réglés (reportez-vous à la page indiquée pour plus de détails) :

« ● » indique les réglages par défaut.

CLOCK-ADJ (Réglage de l'horloge) (page 5)

BEEP

Pour régler « BEEP-ON » (●) ou « BEEP-OFF ».

AUX-A*¹ (AUX audio)

Pour régler l'affichage de la source AUX à « AUX-A-ON » (●) ou « AUX-A-OFF » (page 11).

A.OFF (Arrêt automatique)

Pour éteindre automatiquement après un laps de temps souhaité après la mise hors tension de l'appareil,

– « A.OFF-NO » (●), « A.OFF-30S (Secondes) », « A.OFF-30M (Minutes) » ou « A.OFF-60M (Minutes) ».

SUB/REAR*¹

Pour commuter la sortie audio.

– « SUB-OUT » (●) : pour émettre vers un caisson de graves.
– « REAR-OUT » : pour émettre vers un amplificateur de puissance.

DEMO (Démonstration)

Pour régler « DEMO-ON » (●) ou « DEMO-OFF ».

DIM (Régulateur de luminosité)

Pour modifier la luminosité de l'affichage.

– « DIM-ON » : pour réduire la luminosité de la fenêtre d'affichage.
– « DIM-OFF » (●) : pour désactiver le régulateur de luminosité.

M.DSPL (Affichage animé)

Pour sélectionner le mode d'affichage animé.

CDX-GT320/GT32W

– « M.DSPL-SA » (●) : pour afficher les motifs animés et l'analyseur de spectre.
– « M.DSPL-OFF » : pour désactiver l'affichage animé.

CDX-GT220/GT22W/GT120/GT12W

– « M.DSPL-ON » (●) : pour afficher les motifs animés.
– « M.DSPL-OFF » : pour désactiver l'affichage animé.

A.SCRL (Défilement automatique)

Pour faire défiler automatiquement une option dont l'affichage est long lorsque vous changez de disque, d'album ou de page.

– « A.SCRL-ON » (●) : pour faire défiler les rubriques.
– « A.SCRL-OFF » : pour ne pas faire défiler les rubriques.

LOCAL (Mode de recherche locale)

– « LOCAL-ON » : pour syntoniser uniquement les stations dont les signaux sont puissants.
– « LOCAL-OFF » (●) : pour syntoniser une réception normale.

MONO*² (Mode monaural)

Pour améliorer la réception FM faible, sélectionnez le mode de réception monaurale.

– « MONO-ON » : pour écouter les émissions stéréo en mono.
– « MONO-OFF » (●) : pour écouter les émissions stéréo en stéréo.

LPF*³ (Filtre passe-bas)

Permet de sélectionner la fréquence de coupure du caisson de graves : « LPF OFF » (●), « LPF125Hz » ou « LPF 78Hz ».

LOUD (Intensité sonore)

Pour vous permettre d'entendre des sons nets à des volumes faibles.

– « LOUD-ON » : pour amplifier les graves et les aigus.
– « LOUD-OFF » (●) : pour ne pas amplifier les graves et les aigus.

BTM (page 8)

*¹ Lorsque l'appareil est hors tension.

*² Lorsqu'une station FM est captée.

*³ Lorsque la sortie audio est réglée à « SUB ».

Utilisation d'un appareil en option

Appareil audio auxiliaire

En raccordant un appareil audio portable en option à la prise d'entrée AUX (mini-prise stéréo) de l'appareil, puis en sélectionnant simplement la source, vous pouvez l'écouter par l'intermédiaire des haut-parleurs du véhicule. Le niveau de volume peut être réglé pour corriger toutes les différences entre l'appareil et l'appareil audio portable. Suivez la procédure ci-dessous :

Raccordement de l'appareil audio portable

- 1 Mettez l'appareil audio portable hors tension.
- 2 Baissez le volume de l'appareil.
- 3 Effectuez le raccordement à l'appareil.

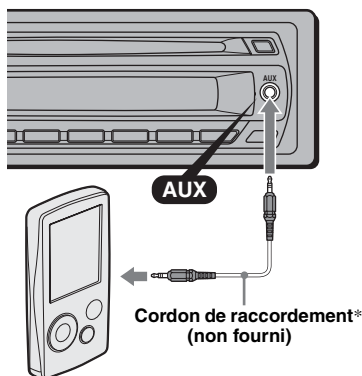

* Veillez à utiliser une fiche de type droite.

Réglage du niveau de volume

Avant de commencer la lecture, n'oubliez pas de régler le volume de chaque périphérique audio connecté.

- 1 Baissez le volume de l'appareil.
- 2 Appuyez plusieurs fois sur **(SOURCE)** jusqu'à ce que « FRONT IN » s'affiche.
- 3 Démarrez la lecture sur l'appareil audio portable, à un niveau de volume moyen.
- 4 Réglez votre appareil sur le volume d'écoute habituel.
- 5 Appuyez plusieurs fois sur la touche de sélection jusqu'à ce que « AUX » apparaisse, puis tournez la molette de réglage du volume pour régler le niveau d'entrée (-8 dB à +18 dB).

Changeur CD/MD (CDX-GT320/GT32W uniquement)

Sélection du changeur

- 1 Appuyez plusieurs fois sur **(SOURCE)** jusqu'à ce que « CD » ou « MD » apparaisse.
- 2 Appuyez plusieurs fois sur **(MODE)** jusqu'à ce que le changeur souhaité apparaisse.



Numéro de l'appareil Numéro de disque

La lecture commence.

Saut d'albums et de disques

- 1 En cours de lecture, appuyez sur **(1)/(2)** (ALBM -/+).

Pour sauter un album

Appuyez sur **(1)/(2)** (ALBM) et relâchez la touche (maintenez-la enfoncée quelques instants).

plusieurs albums de suite et appuyez de nouveau sur la touche dans les 2 secondes qui suivent.

des disques de façon répétée.

plusieurs disques de suite puis appuyez de nouveau sur la touche dans les 2 secondes qui suivent et maintenez-la enfoncée.

Lecture répétée et aléatoire

- 1 En cours de lecture, appuyez sur **(3)** (REP) ou sur **(4)** (SHUF) de façon répétée jusqu'à ce que le réglage de votre choix apparaisse.

Sélectionnez Pour lire

DISC un disque en boucle.

SHUF CHANGER des plages du changeur dans un ordre aléatoire.

SHUF ALL* des plages de tous les appareils dans un ordre aléatoire.

* Lorsqu'un ou plusieurs changeurs CD ou plus de deux changeurs MD sont raccordés.

Pour revenir au mode de lecture normal, sélectionnez « **OFF** » ou « **SHUF OFF** ».

Conseil

La fonction « **SHUF ALL** » ne passe pas de façon aléatoire de la lecture de plages de lecteurs CD à la lecture de plages de changeurs MD.

Mini-télécommande RM-X114 (pour le CDX-GT220/GT22W)

Les touches de la mini-télécommande permettent de commander les mêmes fonctions que les touches correspondantes sur l'appareil.

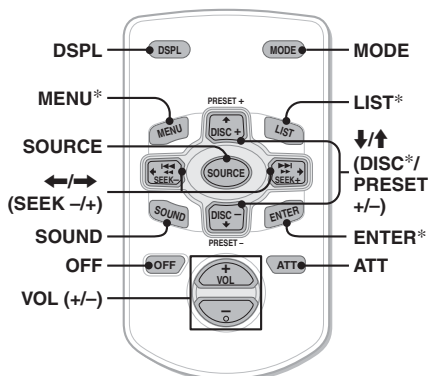

Les touches suivantes de la mini-télécommande ont également des touches ou des fonctions différentes de celles de l'appareil.

- **Touches ←/→ (SEEK -/+)**
Permet de commander le CD/la radio, identiques aux touches (SEEK) -/+ sur l'appareil.
- **Touche SOUND**
Identique à la touche de sélection de l'appareil.
- **Touches ↑/↓ (DISC*/PRESET +/-)**
Permet de commander le CD, identiques aux touches ①/② (ALBM -/+) de l'appareil.
- **Touche ATT (atténuation du son)**
Permet d'atténuer le son. Appuyez de nouveau sur cette touche pour annuler.

* Non disponible sur cet appareil.

Remarque

Si vous mettez l'appareil hors tension et que l'affichage est désactivé, il ne peut plus être utilisé avec la mini-télécommande sauf si la touche (SOURCE) de l'appareil est enfoncée ou si un disque est inséré dans le lecteur pour l'activer.

Informations complémentaires

Précautions

- Si votre véhicule est resté garé en plein soleil, laissez l'appareil refroidir avant de l'utiliser.
- L'antenne électrique se déploie automatiquement lorsque l'appareil fonctionne.

Condensation

Par temps de pluie ou dans des régions très humides, de l'humidité peut se condenser à l'intérieur des lentilles et dans la fenêtre d'affichage de l'appareil. Si cela se produit, l'appareil ne fonctionne pas correctement. Dans ce cas, retirez le disque et attendez environ une heure que l'humidité se soit évaporée.

Pour conserver un son de haute qualité

Veillez à ne pas renverser de jus de fruit ou d'autres boissons sucrées sur l'appareil ou sur les disques.

Remarques sur les disques

- Pour que le disque reste propre, ne touchez pas sa surface. Manipulez le disque en le tenant par les bords.
- Rangez vos disques dans leurs boîtiers ou dans des chargeurs lorsque vous ne vous en servez pas.
- Ne soumettez pas les disques à des températures élevées. Évitez de les laisser dans un véhicule en stationnement, sur le tableau de bord ou la plage arrière.
- Ne collez pas d'étiquettes sur les disques et n'utilisez pas de disques rendus collants par de l'encre ou des résidus. De tels disques peuvent s'arrêter de tourner en cours de lecture et provoquer des problèmes de fonctionnement ou être endommagés.



- N'utilisez pas de disques sur lesquels sont collés des étiquettes ou des autocollants. L'utilisation de tels disques peut entraîner les problèmes de fonctionnement suivants :
 - impossibilité d'éjecter un disque (parce que l'étiquette ou l'autocollant s'est décollé et bloque le mécanisme d'éjection) ;
 - erreurs de lecture des données audio (par ex., sauts de lecture ou aucune lecture) provoquées par une déformation du disque suite au rétrécissement de l'étiquette ou de l'autocollant sous l'effet de la chaleur.

- Les disques de forme non standard (ex. : en forme de cœur, de carré ou d'étoile) ne peuvent pas être lus avec cet appareil. Vous risquez d'endommager votre appareil si vous essayez de le faire. N'utilisez pas de tels disques.
- Cet appareil ne permet pas la lecture des CD de 8 cm (3 1/4 po).
- Avant la lecture, nettoyez les disques avec un chiffon de nettoyage disponible dans le commerce. Essayez chaque disque en partant du centre vers l'extérieur. N'utilisez pas de solvants tels que de l'essence, du diluant, des nettoyants disponibles dans le commerce ou des vaporisateurs antistatiques destinés aux disques analogiques.



Remarques sur les disques CD-R/CD-RW

- Il est possible que cet appareil ne puisse pas lire certains CD-R/CD-RW (en fonction de l'appareil utilisé pour l'enregistrement ou de l'état du disque).
- Cet appareil ne permet pas la lecture des CD-R/CD-RW non finalisés.

CDX-GT320/GT32W/GT220/GT22W uniquement

- L'appareil est compatible avec le format ISO 9660 niveau 1 ou 2, avec les extensions Joliet/Romeo et les multisessions.
- Nombre maximal de :
 - dossiers (albums) : 150 (y compris le répertoire racine et les dossiers vides).
 - fichiers (plages) et dossiers contenus sur un disque : 300 (lorsqu'un nom de fichier ou de dossier contient un grand nombre de caractères, ce nombre peut être inférieur à 300).
 - caractères affichables pour un nom de dossier/fichier : 32 (Joliet) ou 64 (Romeo).
- Lors de l'enregistrement d'un disque en multisession, seule la première plage du premier format de session est reconnue et lue (tout autre format est ignoré). Le format prioritaire est CD-DA et MP3/WMA.
 - Lorsque la première plage est un CD-DA, seul le CD-DA de la première session est lu.
 - Lorsque la première plage n'est pas un CD-DA, la session MP3/WMA est lue. Si le disque ne contient aucune donnée dans ces formats, « NO MUSIC » s'affiche.

Disques de musique encodés à l'aide d'une technologie de protection des droits d'auteur

Cet appareil est conçu pour la lecture des disques conformes à la norme Compact Disc (CD). Dernièrement, certaines maisons de disques ont lancé sur le marché divers types de disques de musique encodés selon des technologies de protection des droits d'auteur. Notez que, parmi ces types de disques, certains ne sont pas conformes à la norme CD. La lecture de ces disques avec cet appareil peut être impossible.

Remarque sur les DualDiscs

Un DualDisc est un disque double face qui comporte les données d'un DVD sur une face et des données audio numériques sur l'autre face. La face du contenu audio des DualDiscs n'étant pas conforme à la norme Compact Disc (CD), la lecture de ces disques sur cet appareil n'est pas garantie.

Ordre de lecture des fichiers MP3/WMA (CDX-GT320/GT32W/GT220/GT22W uniquement)

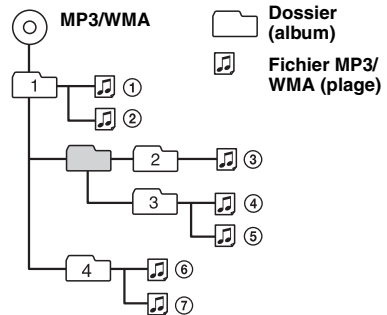

À propos des fichiers MP3 (CDX-GT320/GT32W/GT220/GT22W uniquement)

- MP3, qui est l'abréviation de MPEG-1 Audio Layer-3, est un format standard de compression de fichiers musicaux. Il comprime les données de CD audio à environ 1/10e de leur taille initiale.
- Versions 1.0, 1.1, 2.2, 2.3 et 2.4 des étiquettes ID3 applicables aux fichiers MP3 uniquement. L'étiquette ID3 compte 15/30 caractères (1.0 et 1.1) ou 63/126 caractères (2.2, 2.3 et 2.4).
- Lors de l'identification d'un fichier MP3, veuillez à ajouter l'extension « .mp3 » au nom du fichier.
- Pendant la lecture ou pendant l'avance/le retour rapide d'un fichier MP3 VBR (débit binaire variable), le temps de lecture écoulé affiché peut ne pas être correct.

Remarque

Il est possible que le son soit intermittent lors de la lecture d'un fichier MP3 à haut débit binaire, 320 kbit/s par exemple.

À propos des fichiers WMA (CDX-GT320/GT32W/GT220/GT22W uniquement)

- WMA, qui signifie Windows Media Audio, est une norme de format de compression des fichiers audio. Il comprime les données de CD audio à environ un 1/22e* de leur taille initiale.
- L'étiquette WMA compte 63 caractères.
- Lors de l'identification d'un fichier WMA, veillez à ajouter l'extension « .wma » au nom du fichier.
- Pendant la lecture ou pendant l'avance/le retour rapide d'un fichier WMA VBR (débit binaire variable), le temps de lecture écoulé affiché peut ne pas être correct.

* uniquement pour 64 kbit/s

Remarque

La lecture des fichiers WMA suivants n'est pas prise en charge.

- compression sans perte
- protection des droits d'auteur

Entretien

Remplacement de la pile au lithium de la mini-télécommande

Dans des conditions d'utilisation normales, la pile dure environ 1 an. (En fonction des conditions d'utilisation, sa durée de vie peut être plus courte.)

Lorsque la pile est faible, la portée de la mini-télécommande diminue. Remplacez la pile par une pile au lithium CR2025 neuve. L'utilisation de tout autre type de pile présente un risque d'incendie ou d'explosion.

RM-X151 (CDX-GT320/GT32W uniquement)

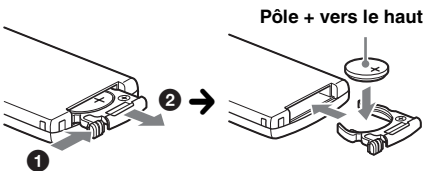

RM-X114 (pour le CDX-GT220/GT22W)

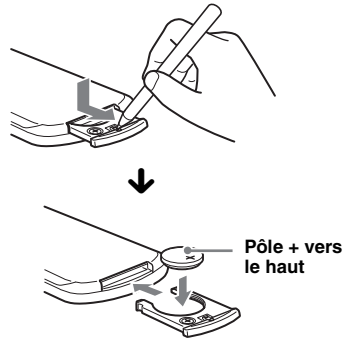

Remarques sur la pile au lithium

- Tenez la pile au lithium hors de la portée des enfants. En cas d'ingestion de la pile, consultez immédiatement un médecin.
- Essuyez la pile avec un chiffon sec pour assurer un bon contact.
- Veillez à respecter la polarité lors de l'installation de la pile.
- Ne tenez pas la pile avec des pinces métalliques, car cela pourrait entraîner un court-circuit.

ATTENTION

Utilisée de façon incorrecte, la pile peut exploser. Ne pas la recharger, la démonter ni la jeter au feu.

Remplacement du fusible

Lorsque vous remplacez le fusible, veillez à utiliser un fusible dont l'intensité, en ampères, correspond à la valeur indiquée sur le fusible usagé. Si le fusible saute, vérifiez le branchement de l'alimentation et remplacez-le. Si le nouveau fusible saute également, il est possible que l'appareil soit défectueux. Dans ce cas, consultez votre détaillant Sony le plus proche.

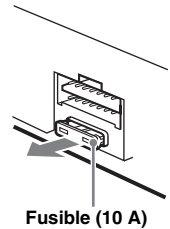

Nettoyage des connecteurs

L'appareil peut ne pas fonctionner correctement si les connecteurs entre l'appareil et la façade sont encrassés. Pour éviter cette situation, retirez la façade (page 5) et nettoyez les connecteurs avec un coton-tige. N'exercez pas une pression trop forte, car les connecteurs pourraient être endommagés.

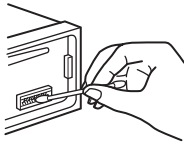

Appareil principal

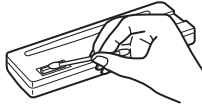

Arrière de la façade

Remarques

- Pour plus de sécurité, coupez le moteur avant de nettoyer les connecteurs et retirez la clé du contact.
- Ne touchez jamais les connecteurs directement avec les doigts ou avec un objet métallique.

Retrait de l'appareil

1 Retirez le tour de protection.

- 1 Retirez la façade (page 5).
- 2 Insérez les clés de déblocage simultanément dans le tour de protection.

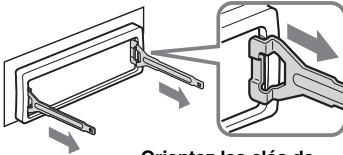

Orientez les clés de déblocage comme illustré.

- 3 Tirez sur les clés de déblocage pour retirer le tour de protection.

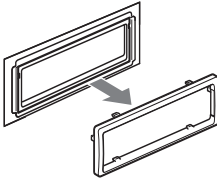

2 Retirez l'appareil.

- 1 Insérez simultanément les deux clés de déblocage jusqu'à ce qu'elles émettent un déclic.

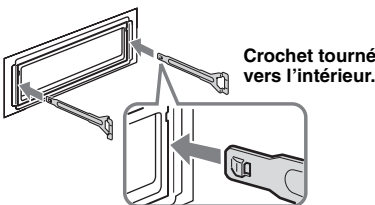

Crochet tourné vers l'intérieur.

- 2 Tirez sur les clés de déblocage pour extraire l'appareil.

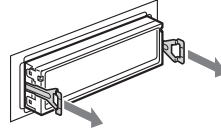

- 3 Faites glisser l'appareil en dehors de son support.

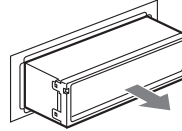

Caractéristiques techniques

Lecteur CD

Rapport signal/bruit : 120 dB

Réponse en fréquence : 10 à 20 000 Hz

Pleurage et scintillement : en dessous du seuil mesurable

Radio

FM

Plage de syntonisation : 87,5 à 107,9 MHz

Borne d'antenne : connecteur d'antenne externe

Fréquence intermédiaire : 10,7 MHz/450 kHz

Sensibilité utile : 9 dBf

Sélectivité : 75 dB à 400 kHz

Rapport signal/bruit : 67 dB (stéréo), 69 dB (mono)

Distorsion harmonique à 1 kHz : 0,5 % (stéréo), 0,3 % (mono)

Séparation : 35 dB à 1 kHz

Réponse en fréquence : 30 à 15 000 Hz

AM

Plage de syntonisation : 530 à 1 710 kHz

Borne d'antenne : connecteur d'antenne externe

Fréquence intermédiaire : 10,7 MHz/450 kHz

Sensibilité : 30 µV

Amplificateur de puissance

Sorties : sorties de haut-parleurs (connecteurs de sécurité)

Impédance des haut-parleurs : 4 à 8 ohms

Puissance de sortie maximale : 52 W × 4 (à 4 ohms)

Généralités

Sortie :

Borne de sorties audio

Avant (CDX-GT320/GT32W uniquement)

Commutation caisson de graves/arrière

Borne de commande de relais d'antenne électrique

Borne de commande d'amplificateur de puissance

suite à la page suivante →

Entrées :

Borne d'entrée de commande BUS (CDX-GT320/GT32W uniquement)

Borne d'entrée audio BUS (CDX-GT320/GT32W uniquement)

Borne d'entrée de l'antenne

Prise d'entrée AUX (mini-prise stéréo)

Commandes de tonalité :

Graves : ± 10 dB à 60 Hz (XPLOD)

Médiums : ± 10 dB à 1 kHz (XPLOD)

Aigus : ± 10 dB à 10 kHz (XPLOD)

Intensité sonore :

+ 4 dB à 100 Hz

+ 2 dB à 10 kHz

Alimentation requise : batterie de véhicule 12 V CC (masse négative)

Dimensions : environ 178 × 50 × 179 mm
(7 1/8 × 2 × 7 1/8 po) (l/h/p)

Dimensions du support : environ 182 × 53 × 162 mm
(7 1/4 × 2 1/8 × 6 1/2 po) (l/h/p)

Poids : environ 1,2 kg (2 lb 11 oz)

Accessoires fournis :

Mini-télécommande : RM-X151 (CDX-GT320/GT32W uniquement)

Composants destinés à l'installation et aux raccordements (1 jeu)

Accessoires/appareils en option :

pour le CDX-GT220/GT22W

Mini-télécommande : RM-X114

pour le CDX-GT320/GT32W

Câble BUS (fourni avec un câble à broches RCA) :

RC-61 (1 m), RC-62 (2 m)

Changeur CD (10 disques) : CDX-757MX

Changeur CD (6 disques) : CDX-T69

Sélecteur de source : XA-C40

Sélecteur AUX-IN : XA-300

Adaptateur d'interface pour iPod : XA-110IP

Tuner HD Radio™ : XT-100HD

Il est possible que votre détaillant ne dispose pas de certains accessoires énoncés ci-dessus. Veuillez vous adresser à lui pour tout renseignement complémentaire.

Licence de la technologie de codage audio MPEG Layer-3 et des brevets obtenue de Fraunhofer IIS et Thomson.

La conception et les caractéristiques techniques sont sujettes à modification sans préavis.



- Aucun retardateur de flamme halogéné n'est utilisé dans certaines cartes à circuits imprimés.
- Aucun retardateur de flamme halogéné n'est utilisé dans la composition des coques.
- Du papier est utilisé pour les cales d'emballage.

Dépannage

La liste de contrôles suivante vous aidera à remédier aux problèmes que vous pourriez rencontrer avec cet appareil.

Avant de passer en revue la liste de contrôles ci-dessous, vérifiez les procédures de raccordement et d'utilisation.

Généralités

L'appareil n'est pas alimenté.

- Vérifiez le raccordement. Si tout est en ordre, vérifiez le fusible.
- Si l'appareil est mis hors tension et que l'affichage disparaît, il est alors impossible de commander l'appareil avec la télécommande.*2
→ Mettez l'appareil sous tension.

L'antenne électrique ne se déploie pas.

L'antenne électrique ne dispose pas d'un boîtier de relais.

Aucun son.

- Le volume est trop faible.
- La fonction ATT est activée.
- La position de la commande d'équilibre avant/arrière « FAD » n'est pas réglée pour un système à 2 haut-parleurs.
- Le changeur CD n'est pas compatible avec le format de disque (MP3/WMA).*1
→ Effectuez la lecture avec un changeur CD compatible MP3 de Sony ou cet appareil.

Aucun bip n'est émis.

- Le bip est désactivé (page 10).
- Un amplificateur de puissance en option est raccordé et vous n'utilisez pas l'amplificateur intégré.

Le contenu de la mémoire a été effacé.

- La touche RESET a été enfoncée.
→ Recommencez la procédure d'enregistrement dans la mémoire.
- Le cordon d'alimentation ou la batterie a été déconnecté.
- Le cordon d'alimentation n'est pas raccordé correctement.

Les stations mémorisées et l'heure sont effacées.

Le fusible a sauté.

Émission de bruit lorsque la position de la clé de contact est modifiée.

Les câbles ne sont pas raccordés correctement au connecteur d'alimentation du véhicule destiné aux accessoires.

Le mode de démonstration démarre pendant la lecture ou la réception.

Si aucune opération n'est effectuée pendant 5 minutes alors que « DEMO-ON » est activé, le mode de démonstration démarre.

→ Réglez l'appareil à « DEMO-OFF » (page 10).

L'affichage disparaît de la fenêtre d'affichage ou il ne s'affiche pas.

- Le régulateur de luminosité est réglé à « DIM-ON » (page 10).
- L'affichage est désactivé si vous maintenez la touche **(OFF)** enfoncée.
 - Maintenez de nouveau la touche **(OFF)** de l'appareil enfoncée jusqu'à ce que l'affichage apparaisse.
- Les connecteurs sont sales (page 15).

La fonction arrêt automatique est inopérante.

L'appareil est mis sous tension. La fonction arrêt automatique s'active après la mise hors tension de l'appareil.

→ Mettez l'appareil hors tension.

Impossible de faire fonctionner la mini-télécommande.*1

Assurez-vous que la feuille isolante a été retirée (page 5).

Lecture de CD et de MD

Impossible d'introduire le disque.

- Un autre disque est déjà en place.
- Le disque a été introduit de force à l'envers ou dans le mauvais sens.

La lecture du disque ne commence pas.

- Le disque est défectueux ou sale.
- Les CD-R/CD-RW ne sont pas destinés à un usage audio (page 13).

Impossible de lire des fichiers MP3/WMA.*2

Le disque n'est compatible ni avec le format, ni avec la version MP3/WMA (page 13).

Certains fichiers MP3/WMA exigent un délai plus long que d'autres avant le début de la lecture.*2

La lecture des types de disques suivants exige un délai de démarrage plus long :

- disques comportant une hiérarchie de dossiers complexe ;
- disques enregistrés en multisession ;
- disques auxquels il est possible d'ajouter des données.

Les rubriques d'affichage ne défilent pas.

- Pour les disques contenant un grand nombre de caractères, le défilement peut être inopérant.
- La fonction « A.SCRL » est réglée à « OFF ».
 - Réglez l'appareil à « A.SCRL-ON » (page 10).
 - Appuyez sur la touche **(DSPL)** (SCRL) et maintenez-la enfoncée.*2

Le son saute.

- L'installation est incorrecte.
 - Installez l'appareil suivant un angle de moins de 45° dans un endroit stable de la voiture.
- Le disque est défectueux ou sale.

Les touches de commande ne fonctionnent pas.*1

Le disque ne s'éjecte pas.

Appuyez sur la touche RESET (page 5).*1

Appuyez sur **(EJECT)** (éjecter) (page 6).*3

Réception radio

Impossible de capter des stations.

Le son comporte des parasites.

- Raccordez un câble de commande d'antenne électrique (bleu) ou un câble d'alimentation d'accessoire (rouge) au câble d'alimentation de l'amplificateur d'antenne du véhicule (uniquement si votre véhicule est équipé d'une antenne FM/AM intégrée dans la fenêtre arrière ou latérale).
- Vérifiez le raccordement de l'antenne du véhicule.
- L'antenne automatique ne se déploie pas.
 - Vérifiez le raccordement du câble de commande de l'antenne électrique.
- Vérifiez la fréquence.

Impossible de capter une présélection.

- Enregistrez la fréquence correcte dans la mémoire.
- Le signal capté est trop faible.

La syntonisation automatique est impossible.

- Le réglage du mode de recherche locale est incorrect.
 - La syntonisation s'arrête trop souvent : Sélectionnez le réglage « LOCAL-ON » (page 10).
 - La syntonisation ne s'arrête sur aucune station : Sélectionnez le réglage « MONO-ON » (page 10).
- Le signal capté est trop faible.
 - Réglez manuellement la fréquence.

En cours de réception FM, l'indication « ST » clignote.

- Réglez la fréquence correctement.
- Le signal capté est trop faible.
 - Sélectionnez le réglage « MONO-ON » (page 10).

Un programme FM émis en stéréo est entendu en mono.

L'appareil est en mode de réception mono.

→ Réglez l'appareil à « MONO-OFF » (page 10).

*1 *CDX-GT320/GT32W uniquement*

*2 *CDX-GT320/GT32W/GT220/GT22W uniquement*

*3 *CDX-GT220/GT22W/GT120/GT12W uniquement*

Affichage des erreurs et messages

BLANK (CDX-GT320/GT32W uniquement)

Aucune plage n'a été enregistrée sur un MD.*1

→ Insérez un MD contenant des plages enregistrées.

ERROR*2

- Le disque est sale ou inséré à l'envers.*1
 - Nettoyez le disque ou insérez-le correctement.
- Un disque vierge a été inséré.
- Le disque ne peut pas être lu en raison d'un problème.
 - Insérez-en un autre.

suite à la page suivante →

FAILURE (Reste allumé jusqu'à ce que vous appuyiez sur une touche.)

Le raccordement des haut-parleurs ou des amplificateurs est incorrect.

→ Reportez-vous au manuel d'installation/de raccordements de ce modèle pour vérifier les raccordements.

FAILURE (Reste allumé pendant 1 seconde environ.) (CDX-GT320/GT32W uniquement)

Quand un récepteur SAT est raccordé, échec de mémorisation d'une station radio SAT sur un numéro présélectionné.

→ Vérifiez que vous recevez la station radio que vous souhaitez mémoriser, puis essayez de nouveau.

LOAD (CDX-GT320/GT32W uniquement)

Le changeur charge le disque.

→ Attendez que le chargement soit terminé.

L. SEEK +/-

Le mode de recherche locale est activé en cours de syntonisation automatique.

NO DISC (CDX-GT320/GT32W uniquement)

Le disque n'a pas été inséré dans le changeur CD/MD.

→ Insérez un disque dans le changeur.

NO INFO (CDX-GT320/GT32W/GT220/GT22W uniquement)

Les informations textuelles ne sont pas écrites dans le fichier MP3/WMA.

NO MAG (CDX-GT320/GT32W uniquement)

Le chargeur n'a pas été inséré dans le changeur CD.

→ Insérez le chargeur dans le changeur.

NO MUSIC

Le disque ne contient pas de fichier de musique.

→ Insérez un CD audio dans cet appareil ou dans le changeur compatible MP3.

NO NAME

Aucun nom de disque ou de plage n'est écrit dans la plage.

NOTREADY (CDX-GT320/GT32W uniquement)

Le couvercle du changeur MD est ouvert ou les MD ne sont pas insérés correctement.

→ Fermez le couvercle ou insérez correctement les MD.

OFFSET

Il est possible qu'il y ait un problème de fonctionnement.

→ Vérifiez le raccordement. Si le message d'erreur reste affiché, contactez votre détaillant Sony le plus proche.

PUSH EJT (CDX-GT220/GT22W/GT120/GT12W uniquement)

Impossible d'éjecter le disque.

→ Appuyez sur ▲ (éjecter) (page 6).

READ

L'appareil lit toutes les informations de plage et d'album sur le disque.

→ Attendez que la lecture soit terminée et la lecture commence automatiquement. Selon la structure du disque, cette opération peut prendre plus d'une minute.

RESET (CDX-GT320/GT32W uniquement)

Le lecteur CD et le changeur CD/MD ne peuvent pas fonctionner en raison d'un problème.

→ Appuyez sur la touche RESET (page 5).

« L L L L » ou « ㄩ ㄩ ㄩ ㄩ »

Pendant le retour ou l'avance rapide, vous avez atteint le début ou la fin du disque et vous ne pouvez pas aller plus loin.

« — »

Le caractère ne peut pas être affiché.

*1 *Le numéro du disque qui a provoqué l'erreur s'affiche à l'écran.*

*2 *Si une erreur se produit lors de la lecture d'un CD ou MD, le numéro de disque du CD ou du MD ne s'affiche pas.*

Si ces solutions ne permettent pas d'améliorer la situation, contactez votre détaillant Sony le plus proche.

Si vous portez l'appareil à réparer en raison d'un problème de lecture de CD, apportez le disque utilisé au moment où le problème s'est produit.

**If you have any questions/problems
regarding this product, try the following:**

1 *Read Troubleshooting in these
Operating Instructions.*

2 *Reset the unit.*
(Only for models with a RESET button.)

Note: Stored data may be erased.

3 *Please contact (U.S.A. only);*

Call **1-800-222-7669**

URL **<http://www.SONY.com>**