

FM/AM Compact Disc Player

Operating Instructions _____ **US**

Mode d'emploi _____ **FR**

Owner's Record

The model and serial numbers are located on the bottom of the unit.

Record these numbers in the space provided below.

Refer to these numbers whenever you call upon your Sony dealer regarding this product.

Model No. _____ Serial No. _____

To cancel the demonstration (DEMO) display, see page 10.

Pour annuler l'affichage de démonstration (DEMO), reportez-vous à la page 11.



CDX-GT510 CDX-GT51W

For installation and connections, see the supplied installation/connections manual.

Warning

This equipment has been tested and found to comply with the limits for a Class B digital device, pursuant to Part 15 of the FCC Rules. These limits are designed to provide reasonable protection against harmful interference in a residential installation. This equipment generates, uses, and can radiate radio frequency energy and, if not installed and used in accordance with the instructions, may cause harmful interference to radio communications. However, there is no guarantee that interference will not occur in a particular installation. If this equipment does cause harmful interference to radio or television reception, which can be determined by turning the equipment off and on, the user is encouraged to try to correct the interference by one or more of the following measures:

- Reorient or relocate the receiving antenna.
- Increase the separation between the equipment and receiver.
- Connect the equipment into an outlet on a circuit different from that to which the receiver is connected.
- Consult the dealer or an experienced radio/TV technician for help.

You are cautioned that any changes or modifications not expressly approved in this manual could void your authority to operate this equipment.

CAUTION

The use of optical instruments with this product will increase eye hazard.

Warning if your car's ignition has no ACC position

Be sure to set the Auto Off function (page 10). The unit will shut off completely and automatically in the set time after the unit is turned off, which prevents battery drain. If you do not set the Auto Off function, press and hold **(OFF)** until the display disappears each time you turn the ignition off.



The "SAT Radio Ready" logo indicates that this product will control a satellite radio tuner module (sold separately). Please see your nearest authorized Sony dealer for details on the satellite radio tuner module. "SAT Radio," "SAT Radio Ready," the SAT Radio and SAT Radio Ready logos and all related marks are trademarks of Sirius Satellite Radio Inc. and XM Satellite Radio Inc.

SonicStage and its logo are trademarks of Sony Corporation. "ATRAC" and its logo are trademarks of Sony Corporation.



Microsoft, Windows Media, and the Windows logo are trademarks or registered trademarks of Microsoft Corporation in the United States and/or other countries.

Table of Contents

Welcome ! 4

Getting Started

Resetting the unit. 4
Preparing the card remote commander 4
Setting the clock 4
Detaching the front panel 5
 Attaching the front panel 5
Inserting the disc in the unit 5
 Ejecting the disc 5

Location of controls and basic operations

Main unit. 6
Card remote commander RM-X151 6

CD

Display items 8
Repeat and shuffle play. 8

Radio

Storing and receiving stations 8
 Storing automatically — BTM 8
 Storing manually. 8
 Receiving the stored stations 8
 Tuning automatically 9

Other functions

Changing the sound settings 9
 Adjusting the sound characteristics
 — BAL/FAD/SUB. 9
 — Customizing the equalizer curve
 — EQ3 9
Adjusting setup items — SET 10
Using optional equipment. 10
 Auxiliary audio equipment. 10
 CD/MD changer. 11
 Rotary commander RM-X4S. 11

Additional Information







Precautions 12
 Notes on discs 12
 Playback order of MP3/WMA/
 AAC files 13
 About MP3 files. 13
 About WMA files. 13
 About AAC files 13
 About ATRAC CD. 14
Maintenance 14
Removing the unit. 15
Specifications 15
Troubleshooting 16
 Error displays/Messages. 17

Welcome !

Thank you for purchasing this Sony Compact Disc Player. You can enjoy your drive with the following functions.

• CD playback

You can play CD-DA (also containing CD TEXT*), CD-R/CD-RW (MP3/WMA/AAC files also containing Multi Session (page 13)) and ATRAC CD (ATRAC3 and ATRAC3plus format (page 14)).

Type of discs	Label on the disc	
CD-DA		
MP3 WMA AAC ATRAC CD		
		

• Radio reception

- You can store up to 6 stations per band (FM1, FM2, FM3, AM1 and AM2).
- **BTM** (Best Tuning Memory): the unit selects strong signal stations and stores them.

• Sound adjustment

- **EQ3 stage2**: You can choose any one of 7 preset equalizer curves.
- **DSO** (Dynamic Soundstage Organizer): creates a more ambient sound field, using virtual speaker synthesis, to enhance the sound of speakers, even if they are installed low in the door.

• Optional unit operation

You can also control optional CD/MD changers.

• Auxiliary equipment connection

An AUX input jack on the front of the unit allows connection of a portable audio device.

* A CD TEXT disc is a CD-DA that includes information such as disc, artist and track name.

Getting Started

Resetting the unit

Before operating the unit for the first time, or after replacing the car battery or changing the connections, you must reset the unit.

Detach the front panel and press the RESET button with a pointed object, such as a ball-point pen.



Note

Pressing the RESET button will erase the clock setting and some stored contents.

Preparing the card remote commander

Before using the card remote commander for the first time, remove the insulation film.

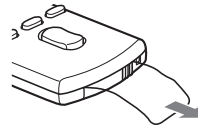

Setting the clock

The clock uses a 12-hour digital indication.

1 Press and hold the select button.

The setup display appears.

2 Press the select button repeatedly until "CLOCK-ADJ" appears.

3 Press **(SEEK) +**.

The hour indication flashes.

4 Rotate the volume control dial to set the hour and minute.

To move the digital indication, press **(SEEK) -/+**.

5 Press the select button.

The setup is complete and the clock starts.

To display the clock, press **(DSPL)**. Press **(DSPL)** again to return to the previous display.

With the card remote commander

In step 4, to set the hour and minute, press **↑** or **↓**.

Detaching the front panel

You can detach the front panel of this unit to prevent theft.

Caution alarm

If you turn the ignition switch to the OFF position without detaching the front panel, the caution alarm will sound for a few seconds. The alarm will only sound if the built-in amplifier is used.

- 1 Press **OFF**.**
The unit is turned off.
- 2 Press **OPEN**.**
The front panel is flipped down.
- 3 Slide the front panel to the right, then gently pull out the left end of the front panel.**

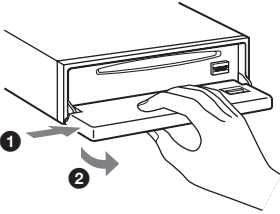

Notes

- Do not drop or put excessive pressure on the front panel and display window.
- Do not subject the front panel to heat/high temperature or moisture. Avoid leaving it in a parked car or on a dashboard/rear tray.

Attaching the front panel

Place the hole **(A)** of the front panel onto the spindle **(B)** on the unit, then lightly push the left side in.

Press **SOURCE** on the unit (or insert a disc) to operate the unit.

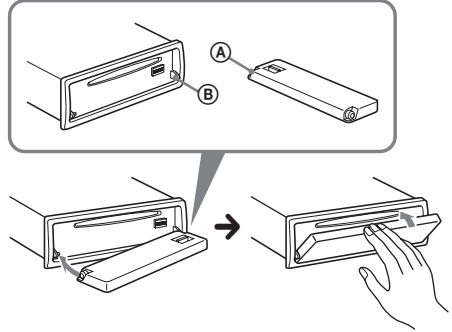

Note

Do not put anything on the inner surface of the front panel.

Inserting the disc in the unit

- 1 Press **OPEN**.**
- 2 Insert the disc (label side up).**

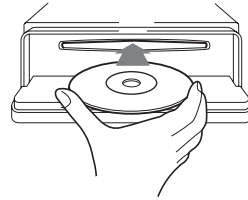

- 3 Close the front panel.**
Playback starts automatically.

Ejecting the disc

- 1 Press **OPEN**.**
- 2 Press **▲**.**
The disc is ejected.
- 3 Close the front panel.**

Location of controls and basic operations

Main unit

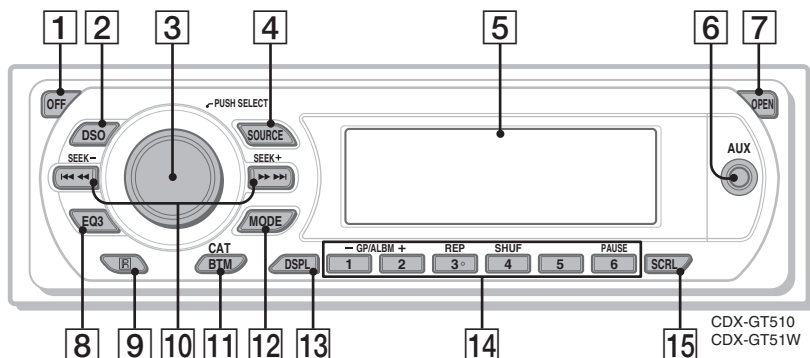

Front panel removed

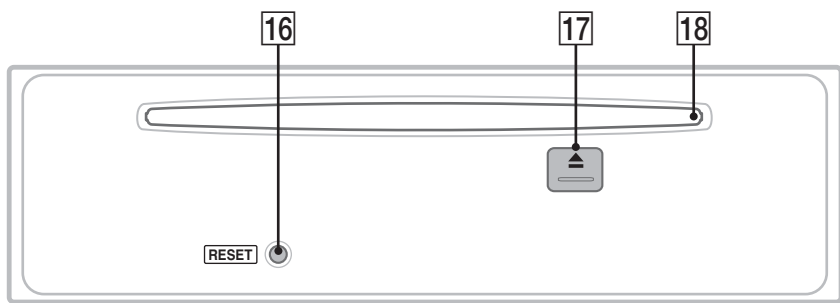

Card remote commander RM-X151

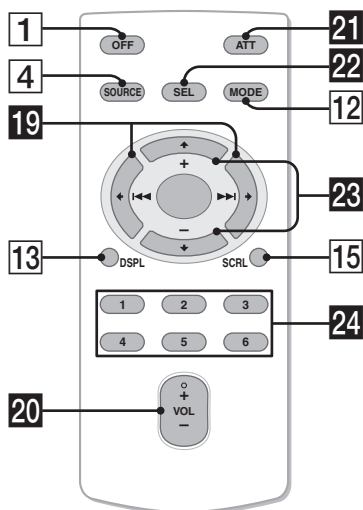

Refer to the pages listed for details. The corresponding buttons on the card remote commander control the same functions as those on the unit.

- 1 OFF button**
To power off; stop the source.
- 2 DSO button 4**
To select the DSO mode (1, 2, 3 or OFF). The larger the number, the more enhanced the effect.
- 3 Volume control dial/select button 9**
To adjust volume (rotate); select setup items (press and rotate).
- 4 SOURCE button**
To power on; change the source (Radio/CD/MD*1/AUX/SAT*2).
- 5 Display window**
- 6 AUX input jack 10**
To connect a portable audio device.
- 7 OPEN button 5**

- 8 EQ3 (equalizer) button 9**
To select an equalizer type (XPLD, VOCAL, EDGE, CRUISE, SPACE, GRAVITY, CUSTOM or OFF).
- 9 Receptor for the card remote commander**
- 10 SEEK +/- buttons**
CD:
To skip tracks (press); skip tracks continuously (press, then press again within about 1 second and hold); reverse/fast-forward a track (press and hold).
Radio:
To tune in stations automatically (press); find a station manually (press and hold).
- 11 BTM/CAT*² button 8**
To start the BTM function (press and hold).
- 12 MODE button 8, 11**
To select the radio band (FM/AM); select the SAT tuner band (mode)*²; select the unit*³.
- 13 DSPL (display) button 8**
To change display items.
- 14 Number buttons**
CD/MD*¹:
①/②: GP*⁴/ALBM*⁵ +/-
To skip albums (press); skip albums continuously (press and hold)*⁶
③: REP 8, 11
④: SHUF 8, 11
⑥: PAUSE*⁷
To pause playback. To cancel, press again.
Radio:
To receive stored stations (press); store stations (press and hold).
- 15 SCRL (scroll) button 8**
To scroll the display item.
- 16 RESET button 4**
- 17 ▲ (eject) button 5**
To eject the disc.
- 18 Disc slot 5**
To insert the disc.

The following buttons on the card remote commander have also different buttons/functions from the unit. Remove the insulation film before use (page 4).

- 19 ◀ (◀◀)/▶ (▶▶) buttons**
To control CD/radio, the same as (SEEK) +/- on the unit.
- 20 VOL (volume) +/- button**
To adjust volume.
- 21 ATT (attenuate) button**
To attenuate the sound. To cancel, press again.
- 22 SEL (select) button**
The same as the select button on the unit.
- 23 ↑ (+)/↓ (-) buttons**
To control CD, the same as ①/② (GP/ALBM +/-) on the unit.
- 24 Number buttons**
To receive stored stations (press); store stations (press and hold).

*1 When an MD changer is connected.

*2 When the SAT tuner is connected.

*3 When a CD/MD changer is connected.

*4 When an ATRAC CD is played.

*5 When an MP3/WMA/AAC is played.

*6 If the changer is connected, the operation is different, see page 11.

*7 When playing back on this unit.

Note

If the unit is turned off and the display disappears, it cannot be operated with the card remote commander unless (SOURCE) on the unit is pressed, or a disc is inserted to activate the unit first.

Tip

For details on how to replace the battery, see "Replacing the lithium battery of the card remote commander" on page 14.

CD

For details on selecting a CD/MD changer, see page 11.

Display items

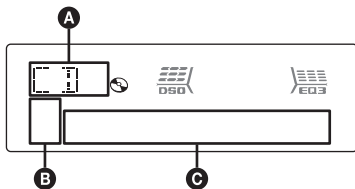

- A** Source
- B** ATRAC/WMA/MP3/AAC indication
- C** Track number/Elapsed playing time, Disc/artist name, Album/group number*, Album/group name, Track name, Text information, Clock

* Album/group number is displayed only when the album/group is changed.

To change display items **C**, press **(DSPL)**; scroll display items **C**, press **(SCRL)** or set "A.SCRL-ON" (page 10).

Tip

Displayed items will differ, depending on the disc type, recorded format and settings. For details on MP3/WMA/AAC, see page 13; ATRAC CD, see page 14.

Repeat and shuffle play

- 1 During playback, press **(3)** (REP) or **(4)** (SHUF) repeatedly until the desired setting appears.

Select	To play
TRACK	track repeatedly.
ALBUM *1	album repeatedly.
GROUP *2	group repeatedly.
SHUF ALBUM *1	album in random order.
SHUF GROUP *2	group in random order.
SHUF DISC	disc in random order.

*1 When an MP3/WMA/AAC is played.

*2 When an ATRAC CD is played.

To return to normal play mode, select "OFF" or "SHUF OFF."

Radio

Storing and receiving stations

Caution

When tuning in stations while driving, use Best Tuning Memory (BTM) to prevent an accident.

Storing automatically — BTM

- 1 Press **(SOURCE)** repeatedly until "TUNER" appears.

To change the band, press **(MODE)** repeatedly. You can select from FM1, FM2, FM3, AM1 or AM2.

- 2 Press and hold **(BTM)** until "BTM" flashes.

The unit stores stations in order of frequency on the number buttons.

A beep sounds when the setting is stored.

Storing by the setup menu

- 1 After step 1 above, press and hold the select button.
The setup display appears.
- 2 Press the select button repeatedly until "BTM" appears.
- 3 Press **(SEEK) +**.

Storing manually

- 1 While receiving the station that you want to store, press and hold a number button (**(1)** to **(6)**) until "MEM" appears.

The number button indication appears in the display.

Note

If you try to store another station on the same number button, the previously stored station will be replaced.

Receiving the stored stations

- 1 Select the band, then press a number button (**(1)** to **(6)**).

Tuning automatically

- 1 Select the band, then press **(SEEK)** **-/+** to search for the station.

Scanning stops when the unit receives a station. Repeat this procedure until the desired station is received.

Tip

If you know the frequency of the station you want to listen to, press and hold **(SEEK)** **-/+** to locate the approximate frequency, then press **(SEEK)** **-/+** repeatedly to fine adjust to the desired frequency (manual tuning).

Other functions

Changing the sound settings

Adjusting the sound characteristics — BAL/FAD/SUB

You can adjust the balance, fader, and subwoofer volume.

- 1 Press the select button repeatedly until “BAL,” “FAD” or “SUB” appears. The item changes as follows:

LOW*1 → **MID***1 → **HI***1 →

BAL (left-right) → **FAD** (front-rear) →

SUB (subwoofer volume)*2 → **AUX***3

*1 When EQ3 is activated (page 9).

*2 When the audio output is set to “SUB” (page 10).

“ATT” is displayed at the lowest setting, and can be adjusted up to 20 steps.

*3 When AUX source is activated (page 10).

- 2 Rotate the volume control dial to adjust the selected item.

After 3 seconds, the setting is complete and the display returns to normal play/reception mode.

With the card remote commander

In step 2, to adjust the selected item, press **←**, **↑**, **→** or **↓**.

Customizing the equalizer curve — EQ3

“CUSTOM” of EQ3 allows you to make your own equalizer settings.

- 1 Select a source, then press **(EQ3)** repeatedly to select “CUSTOM.”
- 2 Press the select button repeatedly until “LOW,” “MID” or “HI” appears.
- 3 Rotate the volume control dial to adjust the selected item. The volume level is adjustable in 1 dB steps, from -10 dB to +10 dB.

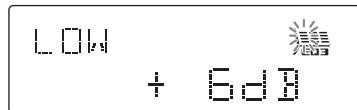

Repeat steps 2 and 3 to adjust the equalizer curve.

To restore the factory-set equalizer curve, press and hold the select button before the setting is complete.

continue to next page →

After 3 seconds, the setting is complete and the display returns to normal play/reception mode.

Tip

Other equalizer types are also adjustable.

With the card remote commander

In step 3, to adjust the selected item, press ←, ↑, → or ↓.

Adjusting setup items — SET

1 Press and hold the select button.

The setup display appears.

2 Press the select button repeatedly until the desired item appears.

3 Rotate the volume control dial to select the setting (example “ON” or “OFF”).

4 Press and hold the select button.

The setup is complete and the display returns to normal play/reception mode.

Note

Displayed items will differ, depending on the source and setting.

With the card remote commander

In step 3, to select the setting, press ← or →.

The following items can be set (follow the page reference for details):

“●” indicates the default settings.

CLOCK-ADJ (Clock Adjust) (page 4)

BEEP

To set “BEEP-ON” (●) or “BEEP-OFF.”

AUX-A*1 (AUX Audio)

To turn the AUX source display “AUX-A-ON” (●) or “AUX-A-OFF” (page 10).

A.OFF (Auto Off)

To shut off automatically after a desired time when the unit is turned off: “A.OFF-NO” (●), “A.OFF-30S (Seconds),” “A.OFF-30M (Minutes)” or “A.OFF-60M (Minutes).”

SUB/REAR*1

To switch the audio output.

- “SUB-OUT” (●): to output to a subwoofer.
- “REAR-OUT”: to output to a power amplifier.

DEMO*1 (Demonstration)

To set “DEMO-ON” (●) or “DEMO-OFF.”

DIM (Dimmer)

To change the brightness of the display.

- “DIM-AT” (●): to dim the display automatically when you turn lights on.
- “DIM-ON”: to dim the display.
- “DIM-OFF”: to deactivate the dimmer.

ILM (Illumination)

To change the illumination color: “ILM-1” (●) or “ILM-2.”

M.DSPL (Motion Display)

To select the Motion Display mode.

- “M.DSPL-SA” (●): to show moving patterns and spectrum analyzer.
- “M.DSPL-ON”: to show moving patterns.
- “M.DSPL-OFF”: to deactivate the Motion Display.

A.SCRL (Auto Scroll)

To scroll long displayed item automatically when the disc/album/group/track is changed.

- “A.SCRL-ON” (●): to scroll.
- “A.SCRL-OFF”: to not scroll.

LOCAL (Local seek mode)

- “LOCAL-OFF” (●): to tune normal reception.
- “LOCAL-ON”: to only tune into stations with stronger signals.

MONO (Monaural mode)*2

To improve poor FM reception, select monaural reception mode.

- “MONO-OFF” (●): to hear stereo broadcast in stereo.
- “MONO-ON”: to hear stereo broadcast in monaural.

LPF*3 (Low Pass Filter)

To select the subwoofer cut-off frequency: “LPF OFF” (●), “LPF 125Hz” or “LPF 78Hz.”

BTM (page 8)

*1 When the unit is turned off.

*2 When FM is received.

*3 When the audio output is set to “SUB.”

Using optional equipment

Auxiliary audio equipment

By connecting an optional portable audio device to the AUX input jack (stereo mini jack) on the unit and then simply selecting the source, you can listen on your car speakers. The volume level is adjustable for any difference between the unit and the portable audio device. Follow the procedure below:

Connecting the portable audio device

- 1 Turn off the portable audio device.
- 2 Turn down the volume on the unit.
- 3 Connect to the unit.

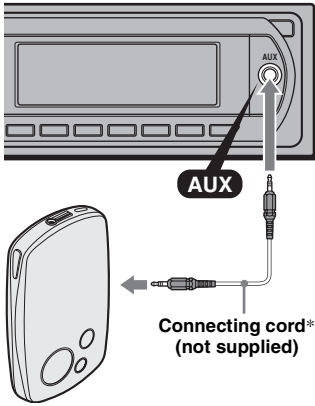

* Be sure to use a straight type plug.

Adjust the volume level

Be sure to adjust the volume for each connected audio device before playback.

- 1 Turn down the volume on the unit.
- 2 Press **(SOURCE)** repeatedly until "AUX" appears.
"AUX FRONT IN" appears.
- 3 Start playback of the portable audio device at a moderate volume.
- 4 Set your usual listening volume on the unit.
- 5 Press the select button repeatedly until "AUX" appears, and rotate the volume control dial to adjust the input level (-8 dB to +18 dB).

CD/MD changer

Selecting the changer

- 1 Press **(SOURCE)** repeatedly until "CD" or "MD" appears.
- 2 Press **(MODE)** repeatedly until the desired changer appears.

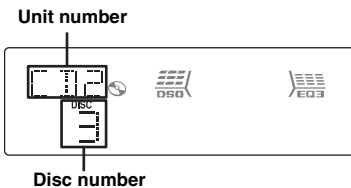

Playback starts.

Skipping albums and discs

- 1 During playback, press **(1)/(2)** (GP/ALBM -/+).

To skip	Press (1)/(2) (GP/ALBM -/+)
album	and release (hold for a moment).
album continuously	within 2 seconds of first releasing.
discs	repeatedly.
discs continuously	then, press again within 2 seconds and hold.

Repeat and shuffle play

- 1 During playback, press **(3)** (REP) or **(4)** (SHUF) repeatedly until the desired setting appears.

Select	To play
DISC *1	disc repeatedly.
SHUF CHANGER *1	tracks in the changer in random order.
SHUF ALL *2	tracks in all units in random order.

*1 When one or more CD/MD changers are connected.

*2 When one or more CD changers, or two or more MD changers are connected.

To return to normal play mode, select "**OFF**" or "SHUF OFF."

Tip

"SHUF ALL" will not shuffle tracks between CD units and MD changers.

Rotary commander RM-X4S

Attaching the label

Attach the indication label depending on how you mount the rotary commander.

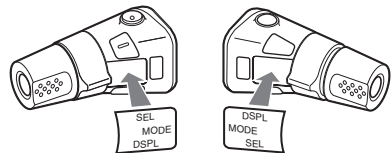

continue to next page →

Location of controls

The corresponding buttons on the rotary commander control the same functions as those on this unit.

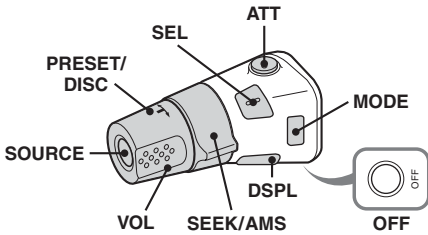

The following controls on the rotary commander require a different operation from the unit.

• PRESET/DISC control

The same as (1)/(2) (GP/ALBM -/+) on the unit (push in and rotate).

• VOL (volume) control

The same as the volume control dial on the unit (rotate).

• SEEK/AMS control

The same as (SEEK) -/+ on the unit (rotate, or rotate and hold).

Changing the operative direction

The operative direction of the controls is factory-set as shown below.

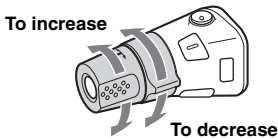

If you need to mount the rotary commander on the right hand side of the steering column, you can reverse the operative direction.

- 1 While pushing the VOL control, press and hold (SEL).

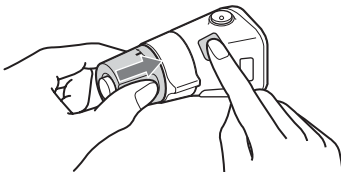

Additional Information

Precautions

- If your car has been parked in direct sunlight, allow the unit to cool off before operating it.
- Power antenna (aerial) will extend automatically while the unit is operating.

Moisture condensation

On a rainy day or in a very damp area, moisture condensation may occur inside the lenses and display of the unit. Should this occur, the unit will not operate properly. In such a case, remove the disc and wait for about an hour until the moisture has evaporated.

To maintain high sound quality

Be careful not to splash juice or other soft drinks onto the unit or discs.

Notes on discs

- To keep a disc clean, do not touch its surface. Handle the disc by its edge.
- Keep your discs in their cases or disc magazines when not in use.
- Do not subject discs to heat/high temperature. Avoid leaving them in a parked car or on a dashboard/rear tray.
- Do not attach labels, or use discs with sticky ink/residue. Such discs may stop spinning when used, causing a malfunction, or may ruin the disc.



- Do not use any discs with labels or stickers attached. The following malfunctions may result from using such discs:
 - Inability to eject a disc (due to a label or sticker peeling off and jamming the eject mechanism).
 - Inability to read audio data correctly (e.g., playback skipping, or no playback) due to heat shrinking of a sticker or label causing a disc to warp.
- Discs with non-standard shapes (e.g., heart, square, star) cannot be played on this unit. Attempting to do so may damage the unit. Do not use such discs.
- You cannot play 8 cm (3 1/4 in) CDs.

- Before playing, clean the discs with a commercially available cleaning cloth. Wipe each disc from the center out. Do not use solvents such as benzene, thinner, commercially available cleaners, or antistatic spray intended for analog discs.



Notes on CD-R/CD-RW discs

- Some CD-Rs/CD-RWs (depending on the equipment used for its recording or the condition of the disc) may not play on this unit.
- You cannot play a CD-R/a CD-RW that is not finalized.
- The unit is compatible with the ISO 9660 level 1/ level 2 format, Joliet/Romeo in the expansion format, and Multi Session.
- The maximum number of:
 - folders (albums): 150 (including root and empty folders).
 - files (tracks) and folders contained in a disc: 300 (if a folder/file names contain many characters, this number may become less than 300).
 - displayable characters for a folder/file name is 32 (Joliet), or 64 (Romeo).
- When the disc is recorded in Multi Session, only the first track of the first session format is recognized and played (any other format is skipped). The priority of the format is CD-DA, ATRAC CD and MP3/WMA/AAC.
 - When the first track is a CD-DA, only CD-DA of the first session is played.
 - When the first track is not a CD-DA, an ATRAC CD or MP3/WMA/AAC session is played. If the disc has no data in any of these formats, “NO MUSIC” is displayed.

Music discs encoded with copyright protection technologies

This product is designed to play back discs that conform to the Compact Disc (CD) standard. Recently, various music discs encoded with copyright protection technologies are marketed by some record companies. Please be aware that among those discs, there are some that do not conform to the CD standard and may not be playable by this product.

Note on DualDiscs

A DualDisc is a two sided disc product which mates DVD recorded material on one side with digital audio material on the other side. However, since the audio material side does not conform to the Compact Disc (CD) standard, playback on this product is not guaranteed.

Playback order of MP3/WMA/AAC files

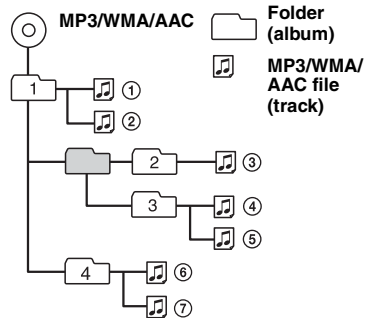

About MP3 files

- MP3, which stands for MPEG-1 Audio Layer-3, is a music file compression format standard. It compresses audio CD data to approximately 1/10 of its original size.
- ID3 tag versions 1.0, 1.1, 2.2, 2.3 and 2.4 apply to MP3 only. ID3 tag is 15/30 characters (1.0 and 1.1), or 63/126 characters (2.2, 2.3 and 2.4).
- When naming an MP3 file, be sure to add the file extension “.mp3” to the file name.
- During playback or fast-forward/reverse of a VBR (variable bit rate) MP3 file, elapsed playing time may not display accurately.

About WMA files

- WMA, which stands for Windows Media Audio, is a music file compression format standard. It compresses audio CD data to approximately 1/22* of its original size.
- WMA tag is 63 characters.
- When naming a WMA file, be sure to add the file extension “.wma” to the file name.
- During playback or fast-forward/reverse of a VBR (variable bit rate) WMA file, elapsed playing time may not display accurately.

* only for 64 kbps

Note on WMA

- Playback of the following WMA files is not supported.
- lossless compression
 - copyright-protected

About AAC files

- AAC, which stands for Advanced Audio Coding, is a music file compression format standard. It compresses audio CD data to approximately 1/11* of its original size.
- AAC tag is 126 characters.
- When naming an AAC file, be sure to add the file extension “.m4a” to the file name.

- During playback or fast-forward/reverse of a VBR (variable bit rate) AAC file, elapsed playing time may not display accurately.

* only for 128 kbps

Note on AAC

Playback of a copyright-protected file is not supported.

About ATRAC CD

ATRAC3plus format

ATRAC3, which stands for Adaptive Transform Acoustic Coding3, is audio compression technology. It compresses audio CD data to approximately 1/10 of its original size.

ATRAC3plus, which is an extended format of ATRAC3, compresses the audio CD data to approximately 1/20 of its original size. The unit accepts both ATRAC3 and ATRAC3plus format.

ATRAC CD

ATRAC CD is recorded audio CD data which is compressed to ATRAC3 or ATRAC3plus format using authorized software, such as SonicStage 2.0 or later, or SonicStage Simple Burner.

- The maximum number of:
 - folders (groups): 255
 - files (tracks): 999
- The characters for a folder/file name and text information written by SonicStage are displayed.

For details on ATRAC CD, see the SonicStage or SonicStage Simple Burner manual.

Note

Be sure to create the ATRAC CD using authorized software, such as SonicStage 2.0 or later, or SonicStage Simple Burner 1.0 or 1.1.

If you have any questions or problems concerning your unit that are not covered in this manual, consult your nearest Sony dealer.

Maintenance

Replacing the lithium battery of the card remote commander

Under normal conditions, the battery will last approximately 1 year. (The service life may be shorter, depending on the conditions of use.) When the battery becomes weak, the range of the card remote commander becomes shorter. Replace the battery with a new CR2025 lithium battery. Use of any other battery may present a risk of fire or explosion.

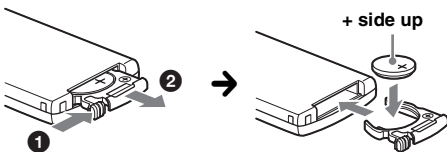

Notes on the lithium battery

- Keep the lithium battery out of the reach of children. Should the battery be swallowed, immediately consult a doctor.
- Wipe the battery with a dry cloth to assure a good contact.
- Be sure to observe the correct polarity when installing the battery.
- Do not hold the battery with metallic tweezers, otherwise a short-circuit may occur.

WARNING

Battery may explode if mistreated. Do not recharge, disassemble, or dispose of in fire.

Fuse replacement

When replacing the fuse, be sure to use one matching the amperage rating stated on the original fuse. If the fuse blows, check the power connection and replace the fuse. If the fuse blows again after replacement, there may be an internal malfunction. In such a case, consult your nearest Sony dealer.

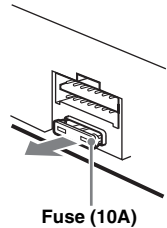

Cleaning the connectors

The unit may not function properly if the connectors between the unit and the front panel are not clean. In order to prevent this, detach the front panel (page 5) and clean the connectors with a cotton swab. Do not apply too much force. Otherwise, the connectors may be damaged.

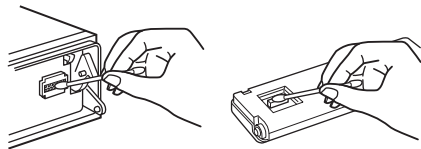

Main unit

Back of the front panel

Notes

- For safety, turn off the ignition before cleaning the connectors, and remove the key from the ignition switch.
- Never touch the connectors directly with your fingers or with any metal device.

Removing the unit

1 Remove the protection collar.

- 1 Detach the front panel (page 5).
- 2 Engage the release keys together with the protection collar.

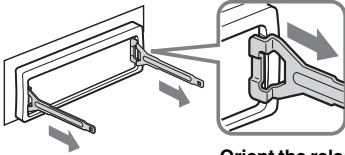

Orient the release keys as shown.

- 3 Pull out the release keys to remove the protection collar.

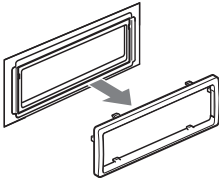

2 Remove the unit.

- 1 Insert both release keys simultaneously until they click.

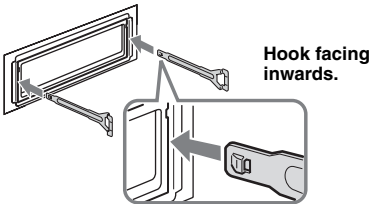

- 2 Pull the release keys to unseat the unit.

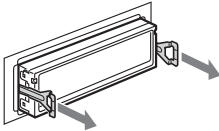

- 3 Slide the unit out of the mounting.

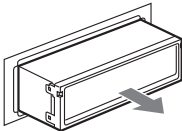

Specifications

AUDIO POWER SPECIFICATIONS

POWER OUTPUT AND TOTAL HARMONIC DISTORTION

23.2 watts per channel minimum continuous average power into 4 ohms, 4 channels driven from 20 Hz to 20 kHz with no more than 5% total harmonic distortion.



CEA2006 Standard
Power Output: 17 Watts RMS \times 4 at 4 Ohms $<$ 1% THD+N
SN Ratio: 82 dBA
(reference: 1 Watt into 4 Ohms)

CD Player section

Signal-to-noise ratio: 120 dB

Frequency response: 10 – 20,000 Hz

Wow and flutter: Below measurable limit

Tuner section

FM

Tuning range: 87.5 – 107.9 MHz

Antenna (aerial) terminal:

External antenna (aerial) connector

Intermediate frequency: 10.7 MHz/450 kHz

Usable sensitivity: 9 dBf

Selectivity: 75 dB at 400 kHz

Signal-to-noise ratio: 67 dB (stereo), 69 dB (mono)

Harmonic distortion at 1 kHz: 0.5 % (stereo), 0.3 % (mono)

Separation: 35 dB at 1 kHz

Frequency response: 30 – 15,000 Hz

AM

Tuning range: 530 – 1,710 kHz

Antenna (aerial) terminal:

External antenna (aerial) connector

Intermediate frequency: 10.7 MHz/450 kHz

Sensitivity: 30 μ V

Power amplifier section

Outputs: Speaker outputs (sure seal connectors)

Speaker impedance: 4 – 8 ohms

Maximum power output: 52 W \times 4 (at 4 ohms)

General

Outputs:

Audio outputs terminal (front, sub/rear switchable)

Power antenna (aerial) relay control terminal

Power amplifier control terminal

Inputs:

Telephone ATT control terminal

Illumination control terminal

BUS control input terminal

BUS audio input terminal

Remote controller input terminal

Antenna (aerial) input terminal

AUX input jack (stereo mini jack)

continue to next page →

Tone controls:

Low: ± 10 dB at 60 Hz (XPLOD)

Mid: ± 10 dB at 1 kHz (XPLOD)

High: ± 10 dB at 10 kHz (XPLOD)

Power requirements: 12 V DC car battery
(negative ground (earth))

Dimensions: Approx. 178 × 50 × 180 mm
(7 ¹/₈ × 2 × 7 ¹/₈ in) (w/h/d)

Mounting dimensions: Approx. 182 × 53 × 162 mm
(7 ¹/₄ × 2 ¹/₈ × 6 ¹/₂ in) (w/h/d)

Mass: Approx. 1.2 kg (2 lb 11 oz)

Supplied accessories:

Card remote commander: RM-X151

Parts for installation and connections (1 set)

Optional accessories/equipment:

Rotary commander: RM-X4S

BUS cable (supplied with an RCA pin cord):

RC-61 (1 m), RC-62 (2 m)

CD changer (10 discs): CDX-757MX

CD changer (6 discs): CDX-T69

Source selector: XA-C40

AUX-IN selector: XA-300

Interface adaptor for iPod: XA-110IP

Your dealer may not handle some of the above listed accessories. Please ask the dealer for detailed information.

US and foreign patents licensed from Dolby Laboratories.

MPEG Layer-3 audio coding technology and patents licensed from Fraunhofer IIS and Thomson.

Note

This unit cannot be connected to a digital preamplifier or an equalizer which is Sony BUS system compatible.

Design and specifications are subject to change without notice.



- Halogenated flame retardants are not used in the certain printed wiring boards.
- Halogenated flame retardants are not used in cabinets.
- Cushions made from paper.
- VOC (Volatile Organic Compound)-free vegetable oil based ink is used for printing the carton. (CDX-GT51W only)

Troubleshooting

The following checklist will help you remedy problems you may encounter with your unit. Before going through the checklist below, check the connection and operating procedures.

General

No power is being supplied to the unit.

- Check the connection. If everything is in order, check the fuse.
- If the unit is turned off and the display disappears, it cannot be operated with the remote commander.
→ Turn on the unit.

The power antenna (aerial) does not extend.

The power antenna (aerial) does not have a relay box.

No sound.

- The volume is too low.
- The ATT function is activated, or the Telephone ATT function (when the interface cable of a car telephone is connected to the ATT lead) is activated.
- The position of the fader control "FAD" is not set for a 2-speaker system.
- The CD changer is incompatible with the disc (MP3/WMA/AAC/ATRAC CD).
→ Play back with this unit.

No beep sound.

- The beep sound is canceled (page 10).
- An optional power amplifier is connected and you are not using the built-in amplifier.

The contents of the memory have been erased.

- The RESET button has been pressed.
→ Store again into the memory.
- The power supply lead or battery has been disconnected.
- The power supply lead is not connected properly.

Stored stations and correct time are erased.

The fuse has blown.

Makes noise when the position of the ignition is switched.

The leads are not matched correctly with the car's accessory power connector.

The display disappears from/does not appear in the display window.

- The dimmer is set "DIM-ON" (page 10).
- The display disappears if you press and hold **(OFF)**.
→ Press and hold **(OFF)** on the unit until the display appears.
- The connectors are dirty (page 14).

The Auto Off function does not operate.

The unit is turned on. The Auto Off function activates after turning off the unit.

→ Turn off the unit.

Card remote commander operation is not possible.

Make sure the insulation film has been removed (page 4).

DSO does not function.

Depending on the type of car interior or type of music, DSO may not have a desirable effect.

CD/MD playback

The disc cannot be loaded.

- Another disc is already loaded.
- The disc has been forcibly inserted upside down or in the wrong way.

The disc does not playback.

- Defective or dirty disc.
- The CD-Rs/CD-RWs are not for audio use (page 13).
- The disc format and file version are incompatible with this unit (For details, refer to page 4 and 13).

MP3/WMA/AAC files take longer to play back than others.

The following discs take a longer time to start playback.

- a disc recorded with a complicated tree structure.
- a disc recorded in Multi Session.
- a disc to which data can be added.

The ATRAC CD cannot play.

- The disc is not created by authorized software, such as SonicStage or SonicStage Simple Burner.
- Tracks that are not included in the group cannot be played.

The display items do not scroll.

- For discs with very many characters, those may not scroll.
- “A.SCRL” is set to “OFF”.
→ Set “A.SCRL-ON” (page 10) or press (SCRL).

The sound skips.

- Installation is not correct.
→ Install the unit at an angle of less than 45° in a sturdy part of the car.
- Defective or dirty disc.

The operation buttons do not function.

The disc will not eject.

Press the RESET button (page 4).

Radio reception

The stations cannot be received.

The sound is hampered by noises.

- Connect a power antenna (aerial) control lead (blue) or accessory power supply lead (red) to the power supply lead of a car’s antenna (aerial) booster (only when your car has built-in FM/AM antenna (aerial) in the rear/side glass).
- Check the connection of the car antenna (aerial).
- The auto antenna (aerial) will not go up.
→ Check the connection of the power antenna (aerial) control lead.
- Check the frequency.
- When the DSO mode is on, the sound is sometimes hampered by noises.
→ Set the DSO mode to “OFF” (page 6).

Preset tuning is not possible.

- Store the correct frequency in the memory.
 - The broadcast signal is too weak.
-

Automatic tuning is not possible.

- Setting of the local seek mode is not correct.
→ Tuning stops too frequently:
Set “LOCAL-ON” (page 10).
→ Tuning does not stop at a station:
Set “MONO-ON” (page 10).
- The broadcast signal is too weak.
→ Perform manual tuning.

During FM reception, the “ST” indication flashes.

- Tune in the frequency accurately.
- The broadcast signal is too weak.
→ Set “MONO-ON” (page 10).

An FM program broadcast in stereo is heard in monaural.

The unit is in monaural reception mode.

→ Set “MONO-OFF” (page 10).

Error displays/Messages

BLANK*¹

Tracks have not been recorded on the MD.*²

→ Play an MD with recorded tracks.

ERROR*¹

- The disc is dirty or inserted upside down.*²
→ Clean or insert the disc correctly.
- A blank disc has been inserted.
- The disc cannot play due to a problem.
→ Insert another disc.

FAILURE (Illuminates until any button is pressed.)

The connection of speakers/amplifiers is incorrect.

→ See the installation guide manual of this model to check the connection.

FAILURE (Illuminates for about 1 second.)

When the SAT tuner is connected, storing an SAT radio channel into a preset failed.

→ Be sure to receive the channel that you want to store, then try it again.

LOAD

The changer is loading the disc.

→ Wait until loading is complete.

L. SEEK +/-

The local seek mode is on during automatic tuning.

NO DISC

The disc is not inserted in the CD/MD changer.

→ Insert discs in the changer.

NO INFO

Text information is not written in the MP3/WMA/AAC files or ATRAC CD.

NO MAG

The disc magazine is not inserted in the CD changer.

→ Insert the magazine in the changer.

NO MUSIC

The disc is not a music file.

→ Insert a music CD in this unit or MP3 playable changer.

continue to next page →

NO NAME

A disc/album/group/track name is not written in the track.

NOT READ

The disc information has not been read by the unit.

→ Load the disc, then select it on the list.

NOTREADY

The lid of the MD changer is open or the MDs are not inserted properly.

→ Close the lid or insert the MDs properly.

OFFSET

There may be an internal malfunction.

→ Check the connection. If the error indication remains on in the display, consult your nearest Sony dealer.

READ

The unit is reading all track and group/album information on the disc.

→ Wait until reading is complete and playback starts automatically. Depending on the disc structure, it may take more than a minute.

RESET

The CD unit and CD/MD changer cannot be operated due to a problem.

→ Press the RESET button (page 4).

“_ _ _ _” or “_ _ _ _”

During reverse or fast-forward, you have reached the beginning or the end of the disc and you cannot go any further.

“_”

The character cannot be displayed with the unit.

*1 *If an error occurs during playback of a CD or MD, the disc number of the CD or MD does not appear in the display.*

*2 *The disc number of the disc causing the error appears in the display.*

If these solutions do not help improve the situation, consult your nearest Sony dealer.

If you take the unit to be repaired because of CD playback trouble, bring the disc that was used at the time the problem began.

En ce qui concerne l'installation et les connexions, consulter le manuel d'installation/raccordement fourni.

ATTENTION

L'utilisation d'instruments optiques avec ce produit augmente les risques pour les yeux.

Avertissement au cas où le contact de votre voiture ne comporte pas de position ACC

Veillez à régler la fonction Auto Off (page 11). L'appareil s'éteint complètement et automatiquement après le laps de temps choisi une fois l'appareil mis hors tension afin d'éviter que la batterie ne se décharge. Si vous ne réglez pas la fonction Auto Off, appuyez sur la touche **OFF** et maintenez-la enfoncée jusqu'à ce que l'affichage disparaisse à chaque fois que vous coupez le contact.



Le logo « SAT Radio Ready » indique que ce produit commande un module tuner radio satellite (vendu

séparément). Consultez votre détaillant agréé Sony le plus proche pour en savoir plus sur le fonctionnement du module tuner radio satellite. « SAT Radio », « SAT Radio Ready », les logos SAT Radio et SAT Radio Ready, ainsi que toutes les marques associées sont des marques de commerce de Sirius Satellite Radio Inc. et de XM Satellite Radio Inc.

L'appellation et le logo SonicStage sont des marques de commerce de Sony Corporation. « ATRAC » et son logo sont des marques de commerce de Sony Corporation.



Microsoft, Windows Media et le logo Windows sont des marques de commerce ou des marques déposées de

Microsoft Corporation aux États-Unis et/ou dans d'autres pays.

Félicitations !	4
-----------------------	---

Préparation

Réinitialisation de l'appareil	4
Préparation de la mini-télécommande	4
Réglage de l'horloge	4
Retrait de la façade	5
Installation de la façade	5
Insertion du disque dans le lecteur	5
Éjection du disque	5

Emplacement des commandes et opérations de base

Appareil principal	6
Mini-télécommande RM-X151	6

CD

Rubriques d'affichage	8
Lecture répétée et lecture aléatoire	8

Radio

Mémorisation et réception des stations	9
Mémorisation automatique — BTM	9
Mémorisation manuelle	9
Réception des stations mémorisées	9
Syntonisation automatique des fréquences	9

Autres fonctions

Changement des réglages du son	10
Réglage des caractéristiques du son	
— BAL/FAD/SUB	10
Personnalisation de la courbe de l'égaliseur	
— EQ3	10
Réglage des paramètres de configuration	
— SET	10
Utilisation d'un équipement en option	11
Appareils audio auxiliaires	11
Changeur CD/MD	12
Satellite de commande RM-X4S	12

Informations complémentaires







Précautions	13
Remarques sur les disques	13
Ordre de lecture des fichiers	
MP3/WMA/AAC	14
À propos des fichiers MP3	14
À propos des fichiers WMA	15
À propos des fichiers AAC	15
À propos des CD ATRAC	15
Entretien	15
Démontage de l'appareil	16
Caractéristiques techniques	17
Dépannage	17
Affichage des erreurs et messages	19

Félicitations !

Nous vous remercions d'avoir fait l'acquisition de ce lecteur de disques compacts Sony. Ce lecteur vous offre les fonctions suivantes.

• Lecture de CD

Possibilité de lecture de CD-DA (contenant également des informations CD TEXT*), de CD-R/CD-RW (fichiers MP3/WMA/AAC contenant également des multisessions (page 14)) et de CD ATRAC (format ATRAC3 et ATRAC3plus (page 15)).

Type de disques	Symbole indiqué sur le disque	
CD-DA		
MP3 WMA AAC CD ATRAC	 	 

• Réception radio

- Vous pouvez mémoriser jusqu'à 6 stations par bande de fréquences (FM1, FM2, FM3, AM1 et AM2).
- **BTM** (mémorisation des meilleurs accords) : l'appareil sélectionne des stations émettant un signal fort et les mémorise.

• Réglages du son

- **EQ3 stage2** : vous pouvez choisir l'une des 7 courbes d'égaliseur présélectionnées.
- **DSO** (répartiteur dynamique du son émis) : création d'un son mieux réparti, à l'aide d'un haut-parleur virtuel, afin de renforcer le son des haut-parleurs, même s'ils sont installés dans la partie inférieure de la portière.

• Pilotage d'appareils en option

Cet appareil vous permet également de piloter des changeurs CD/MD en option.

• Raccordement d'un appareil auxiliaire

Une prise d'entrée AUX située à l'avant de l'appareil permet de raccorder un appareil audio portable.

* Un disque CD TEXT est un CD-DA contenant des informations telles que le nom du disque, le nom de l'artiste et le nom des plages.

Préparation

Réinitialisation de l'appareil

Avant la première mise en service de l'appareil, après avoir remplacé la batterie du véhicule ou modifié les raccordements, vous devez réinitialiser l'appareil.

Retirez la façade, puis appuyez sur la touche RESET avec un objet pointu comme un stylo à bille.

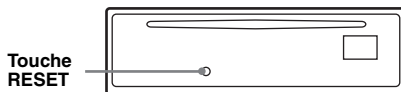

Remarque

Une pression sur la touche RESET remet l'heure à zéro et efface certaines informations mémorisées.

Préparation de la mini-télécommande

Avant d'utiliser la mini-télécommande pour la première fois, retirez la feuille de protection.

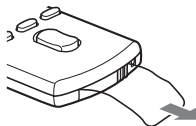

Réglage de l'horloge

L'horloge numérique fonctionne suivant un cycle de 12 heures.

- 1 Appuyez sur la touche de sélection et maintenez-la enfoncée.**
L'écran de configuration apparaît.
- 2 Appuyez plusieurs fois sur la touche de sélection jusqu'à ce que « CLOCK-ADJ » apparaisse.**
- 3 Appuyez sur (SEEK) +.**
L'indication des heures clignote.
- 4 Tournez la molette de réglage du volume pour régler l'heure et les minutes.**
Appuyez sur (SEEK) -/+ pour déplacer l'indication numérique.
- 5 Appuyez sur la touche de sélection.**
Le réglage est terminé et l'horloge démarre.

Pour afficher l'horloge, appuyez sur (DSPL).
Appuyez de nouveau sur (DSPL) pour revenir à l'écran précédent.

avec la mini-télécommande

À l'étape 4, pour régler l'heure et les minutes, appuyez sur ↑ ou ↓.

Retrait de la façade

Vous pouvez retirer la façade de cet appareil pour le protéger du vol.

Alarme d'avertissement

Si vous mettez la clé de contact en position OFF sans ôter la façade, l'alarme d'avertissement retentit pendant quelques secondes. L'alarme est émise uniquement lorsque l'amplificateur intégré est utilisé.

1 Appuyez sur (OFF).

L'appareil est mis hors tension.

2 Appuyez sur (OPEN).

La façade bascule automatiquement vers le bas.

3 Faites coulisser la façade vers la droite, puis tirez doucement vers vous l'extrémité gauche de la façade.

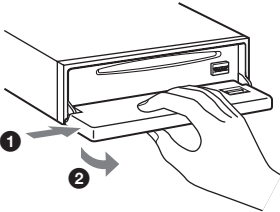

Remarques

- N'exercez pas de pression excessive sur la façade et la fenêtre d'affichage et ne la l'échappez pas.
- N'exposez pas la façade à une température ou à un taux d'humidité élevé. Évitez de la laisser dans un véhicule en stationnement ou sur le tableau de bord ou la plage arrière.

Installation de la façade

Placez l'orifice (A) de la façade sur la tige (B) de l'appareil, puis poussez doucement sur le côté gauche pour l'engager en position. Appuyez sur (SOURCE) sur l'appareil (ou insérez un disque) pour le faire fonctionner.

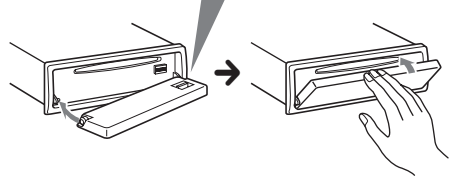
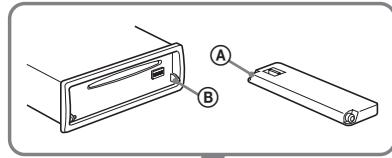

Remarque

Ne posez rien sur la face interne de la façade.

Insertion du disque dans le lecteur

1 Appuyez sur (OPEN).

2 Insérez le disque (côté imprimé vers le haut).

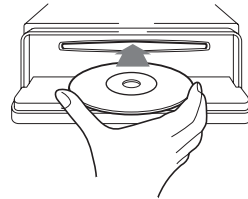

3 Fermez la façade.

La lecture commence automatiquement.

Éjection du disque

1 Appuyez sur (OPEN).

2 Appuyez sur ▲.

Le disque est éjecté.

3 Fermez la façade.

Emplacement des commandes et opérations de base

Appareil principal

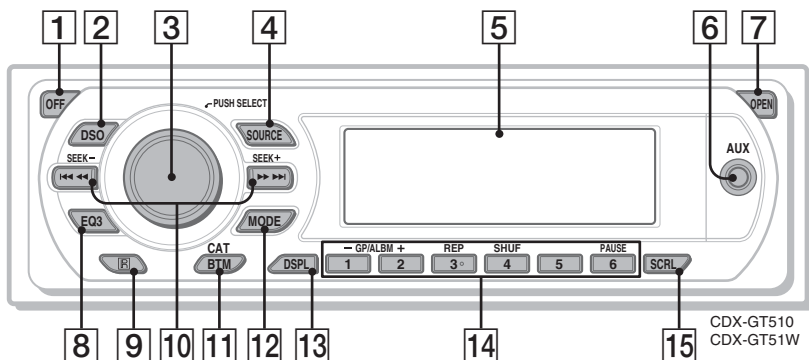

Sans la façade

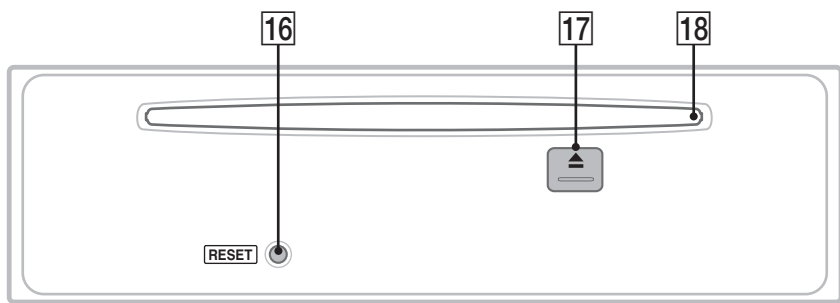

Mini-télécommande RM-X151

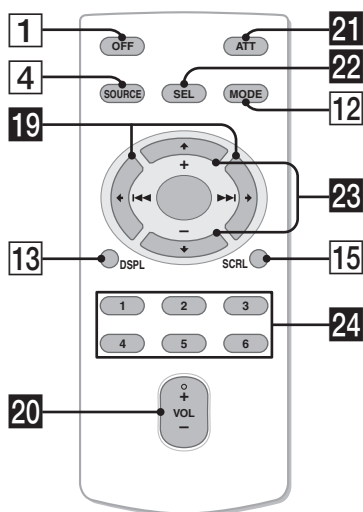

Pour plus de détails, reportez-vous aux numéros de pages indiqués. Les touches correspondantes de la mini-télécommande pilotent les mêmes fonctions que celles de l'appareil.

- 1 Touche OFF**
Mise hors tension de l'appareil ; arrêt de la source.
- 2 Touche DSO 4**
Sélection du mode DSO (1, 2, 3 ou OFF). Plus la valeur est élevée, plus l'effet est prononcé.
- 3 Molette de réglage du volume/touche de sélection 10**
Réglage du niveau du volume (tournez) ; sélection des paramètres du son (appuyez et tournez).
- 4 Touche SOURCE**
Mise sous tension ; changement de la source (Radio/CD/MD*/AUX/SAT*2).
- 5 Fenêtre d'affichage**

6 Prise d'entrée AUX 11
Raccordement d'un appareil audio portable.

7 Touche OPEN 5

8 Touche EQ3 (égaliseur) 10
Sélection d'un type d'égaliseur (XPLOD, VOCAL, EDGE, CRUISE, SPACE, GRAVITY, CUSTOM ou OFF).

9 Récepteur de la mini-télécommande

10 Touches SEEK -/+

CD :

Saut de plages (appuyez) ; saut de plages en continu (appuyez, puis appuyez de nouveau sur la touche dans un délai d'environ 1 seconde et maintenez-la enfoncée) ; retour/avance rapide dans une plage (appuyez sur la touche et maintenez-la enfoncée).

Radio :

Réglage automatique des stations (appuyez) ; recherche manuelle d'une station (appuyez sur la touche et maintenez-la enfoncée).

11 Touche BTM/CAT*2 9

Démarrage de la fonction BTM (appuyez sur la touche et maintenez-la enfoncée).

12 Touche MODE 9, 12

Sélection de la bande radio (FM/AM) ; sélection de la bande du récepteur SAT (mode)*2 ; sélection de l'appareil*3.

13 Touche DSPL (affichage) 8

Changement des rubriques d'affichage.

14 Touches numériques

CD/MD*1 ;

①/② : GP*4/ALBM*5 -/+

Saut d'albums (appuyez) ; saut de plusieurs albums en continu (appuyez sur la touche et maintenez-la enfoncée).*6

③ : REP 8, 12

④ : SHUF 8, 12

⑥ : PAUSE*7

Pour effectuer une pause de lecture. Appuyez de nouveau sur cette touche pour annuler.

Radio :

Réception des stations enregistrées (appuyez) ; mémorisation des stations (appuyez sur la touche et maintenez-la enfoncée).

15 Touche SCRL (défilement) 8

Défilement de la rubrique d'affichage.

16 Touche RESET 4

17 Touche ▲ (éjecter) 5

Éjection du disque.

18 Fente d'insertion des disques 5

Insertion du disque.

Les touches suivantes de la mini-télécommande correspondent également à des touches/fonctions différentes de celles de l'appareil. Retirez la feuille de protection avant de l'utiliser (page 4).

19 Touches ◀ (◀◀)/▶ (▶▶)

Commande du CD/de la radio, identiques aux touches (SEEK) -/+ de l'appareil.

20 Touche VOL (volume) +/-

Réglage du niveau du volume.

21 Touche ATT (atténuation du son)

Atténuation du son. Appuyez de nouveau sur cette touche pour annuler.

22 Touche SEL (sélection)

Identique à la touche de sélection de l'appareil.

23 Touches ↑ (+)/↓ (-)

Commande du CD, identique aux touches ①/② (GP/ALBM -/+) de l'appareil.

24 Touches numériques

Réception des stations enregistrées (appuyez) ; mémorisation des stations (appuyez sur la touche et maintenez-la enfoncée).

*1 Lorsqu'un changeur MD en option est raccordé.

*2 Lorsqu'un récepteur SAT est raccordé.

*3 Lorsqu'un changeur CD/MD est raccordé.

*4 Lors de la lecture d'un CD ATRAC.

*5 Lors de la lecture d'un disque MP3/WMA/AAC.

*6 Si un changeur est raccordé, le fonctionnement est différent, reportez-vous à la page 12.

*7 Lorsque la lecture est effectuée sur cet appareil.

Remarque

Si vous éteignez l'appareil et que l'affichage disparaît, son fonctionnement ne peut pas être commandé avec la mini-télécommande, sauf si vous appuyez d'abord sur la touche (SOURCE) de l'appareil ou si vous insérez d'abord un disque dans le lecteur pour l'activer.

Conseil

Pour obtenir des informations plus détaillées sur le remplacement de la pile, reportez-vous à la section « Remplacement de la pile au lithium de la télécommande » à la page 15.

Pour plus de détails sur la sélection d'un changeur CD/MD, reportez-vous à la page 12.

Rubriques d'affichage

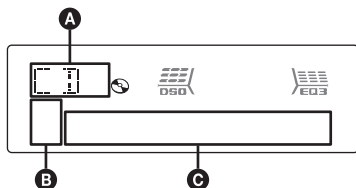

- A** Source
- B** Indication ATRAC/WMA/MP3/AAC
- C** Numéro de plage/temps de lecture écoulé, nom du disque/de l'artiste, numéro d'album/de groupe*, nom d'album/de groupe, nom de plage, informations textuelles, horloge

* Le numéro d'album/de groupe s'affiche uniquement lorsque vous changez d'album/de groupe.

Pour modifier les rubriques d'affichage **C**, appuyez sur **(DSPL)** ; pour faire défiler les rubriques d'affichage **C**, appuyez sur **(SCRL)** ou réglez « A.SCRL-ON » (page 11).

Conseil

Les rubriques affichées varient selon le type de disque, le format enregistré et les réglages. Pour plus de détails sur les fichiers MP3/WMA/AAC, reportez-vous à la page 14 ; sur les CD ATRAC, reportez-vous à la page 15.

Lecture répétée et lecture aléatoire

1 En cours de lecture, appuyez plusieurs fois sur **(3)** (REP) ou **(4)** (SHUF) jusqu'à ce que le réglage souhaité apparaisse.

Sélectionnez	Pour lire
↶ TRACK	une plage en boucle.
↶ ALBUM*1	un album en boucle.
↶ GROUP*2	un groupe en boucle.
SHUF ALBUM*1	un album dans un ordre aléatoire.
SHUF GROUP*2	un groupe dans un ordre aléatoire.
SHUF DISC	un disque dans un ordre aléatoire.

*1 Lors de la lecture d'un disque MP3/WMA/AAC.

*2 Lors de la lecture d'un CD ATRAC.

Pour revenir au mode de lecture normal, sélectionnez « **↶ OFF** » ou « **SHUF OFF** ».

Radio

Mémorisation et réception des stations

Attention

Pour syntoniser des stations pendant que vous conduisez, utilisez la fonction de mémorisation des meilleurs accords (BTM) afin d'éviter tout accident.

Mémorisation automatique — BTM

- 1 Appuyez plusieurs fois sur **(SOURCE)** jusqu'à ce que l'indication « TUNER » apparaisse.

Appuyez plusieurs fois sur **(MODE)** pour changer de bande. Vous pouvez sélectionner FM1, FM2, FM3, AM1 ou AM2.

- 2 Appuyez sur la touche **(BTM)** et maintenez-la enfoncée jusqu'à ce que « BTM » clignote.

L'appareil enregistre les stations sur les touches numériques dans l'ordre des fréquences.

Un bip retentit lorsque le réglage est mémorisé.

Enregistrement au moyen du menu de réglage

- 1 Après l'étape 1 ci-dessus, appuyez sur la touche de sélection et maintenez-la enfoncée. L'écran de configuration apparaît.
- 2 Appuyez plusieurs fois sur la touche de sélection jusqu'à ce que « BTM » s'affiche.
- 3 Appuyez sur **(SEEK) +**.

Mémorisation manuelle

- 1 Lorsque vous captez la station que vous souhaitez mémoriser, appuyez sur une touche numérique (**1** à **6**) et maintenez-la enfoncée jusqu'à ce que l'indication « MEM » s'affiche.

Le numéro de la touche apparaît dans la fenêtre d'affichage.

Remarque

Si vous essayez de mémoriser une autre station sur la même touche numérique, la station mémorisée précédemment est remplacée.

Réception des stations mémorisées

- 1 Sélectionnez la bande, puis appuyez sur une touche numérique (**1** à **6**).

Syntonisation automatique des fréquences

- 1 Sélectionnez la bande, puis appuyez sur **(SEEK) -/+** pour rechercher la station.

Le balayage s'interrompt lorsque l'appareil capte une station. Répétez cette procédure jusqu'à ce que vous captiez la station souhaitée.

Conseil

Si vous connaissez la fréquence de la station que vous souhaitez écouter, maintenez la touche **(SEEK) -/+** enfoncée pour localiser la fréquence approximativement, puis appuyez plusieurs fois sur **(SEEK) -/+** pour la régler avec précision (syntonisation manuelle).

Autres fonctions

Changement des réglages du son

Réglage des caractéristiques du son — BAL/FAD/SUB

Vous pouvez régler la balance gauche-droite, l'équilibre avant-arrière, ainsi que le volume du caisson de graves.

1 Appuyez plusieurs fois sur la touche de sélection jusqu'à ce que « BAL », « FAD » ou « SUB » apparaisse.

La rubrique change comme suit :

LOW*1 → MID*1 → HI*1 →

BAL (gauche-droite) →

FAD (avant-arrière) →

SUB (volume du caisson de graves)*2 →
AUX*3

*1 Lorsque EQ3 est activé (page 10).

*2 Lorsque la sortie audio est réglée à « SUB » (page 11).

« ATT » s'affiche au réglage inférieur et peut être réglé suivant 20 incréments.

*3 Lorsque la source AUX est activée (page 11).

2 Tournez la molette de réglage du volume pour régler le paramètre sélectionné.

Après 3 secondes, le réglage est terminé et l'écran d'affichage revient en mode de lecture/réception normal.

Avec la mini-télécommande

À l'étape 2, pour ajuster le paramètre sélectionné, appuyez sur ←, ↑, → ou ↓.

Personnalisation de la courbe de l'égaliseur — EQ3

L'option « CUSTOM » de EQ3 vous permet d'effectuer vos propres réglages de l'égaliseur.

1 Sélectionnez une source, puis appuyez plusieurs fois sur (EQ3) pour sélectionner « CUSTOM ».

2 Appuyez plusieurs fois sur la touche de sélection jusqu'à ce que « LOW », « MID » ou « HI » apparaisse.

3 Tournez la molette de réglage du volume pour régler le paramètre sélectionné.

Le niveau de volume peut être réglé par incréments de 1 dB, de -10 dB à +10 dB.

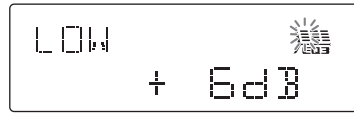

Répétez les étapes 2 et 3 pour régler la courbe de l'égaliseur.

Pour restaurer la courbe de l'égaliseur par défaut, appuyez sur la touche de sélection et maintenez-la enfoncée avant la fin du réglage. Après 3 secondes, le réglage est terminé et l'écran d'affichage revient en mode de lecture/réception normal.

Conseil

Vous pouvez également régler d'autres types d'égaliseurs.

Avec la mini-télécommande

À l'étape 3, pour ajuster le paramètre sélectionné, appuyez sur ←, ↑, → ou ↓.

Réglage des paramètres de configuration — SET

1 Appuyez sur la touche de sélection et maintenez-la enfoncée.

L'écran de configuration apparaît.

2 Appuyez plusieurs fois sur la touche de sélection jusqu'à ce que le paramètre de votre choix apparaisse.

3 Tournez la molette de réglage du volume pour sélectionner le réglage (exemple : « ON » ou « OFF »).

4 Appuyez sur la touche de sélection et maintenez-la enfoncée.

Le réglage est terminé, la fenêtre d'affichage revient au mode de lecture/réception normal.

Remarque

Les paramètres affichés varient selon la source et le réglage.

Avec la mini-télécommande

À l'étape 3, pour sélectionner le réglage, appuyez sur ← ou →.

Les paramètres suivants peuvent être réglés (reportez-vous à la page indiquée pour plus de détails) :

« ● » indique les réglages par défaut.

CLOCK-ADJ (Réglage de l'horloge) (page 4)

BEEP

Pour régler « BEEP-ON » (●) ou « BEEP-OFF ».

AUX-A*1 (AUX audio)

Pour régler l'affichage de la source AUX à « AUX-A-ON » (●) ou « AUX-A-OFF » (page 11).

A.OFF (Auto Off)

Pour éteindre automatiquement après un laps de temps souhaité après la mise hors tension de l'appareil : « A.OFF-NO » (●), « A.OFF-30S (Secondes) », « A.OFF-30M (Minutes) » ou « A.OFF-60M (Minutes) ».

SUB/REAR*1

Pour commuter la sortie audio.

- « SUB-OUT » (●) : pour émettre vers un caisson de graves.
- « REAR-OUT » : pour émettre vers un amplificateur de puissance.

DEMO*1 (Démonstration)

Pour régler « DEMO-ON » (●) ou « DEMO-OFF ».

DIM (Régulateur de luminosité)

Pour modifier la luminosité de la fenêtre d'affichage.

- « DIM-AT » (●) : réduit la luminosité automatiquement lorsque vous allumez les phares.
- « DIM-ON » : pour réduire la luminosité de la fenêtre d'affichage.
- « DIM-OFF » : pour désactiver le régulateur de luminosité.

ILM (Éclairage)

Pour modifier la couleur de l'éclairage : « ILM-1 » (●) ou « ILM-2 ».

M.DSPL (Affichage animé)

Pour sélectionner le mode d'affichage animé.

- « M.DSPL-SA » (●) : pour afficher les motifs animés et l'analyseur de spectre.
- « M.DSPL-ON » : pour afficher les motifs animés.
- « M.DSPL-OFF » : pour désactiver l'affichage animé.

A.SCRL (Défilement automatique)

Pour faire défiler automatiquement une option dont l'affichage est long lorsque vous changez de disque, d'album, de groupe ou de plage.

- « A.SCRL-ON » (●) : pour faire défiler les rubriques.
- « A.SCRL-OFF » : pour ne pas faire défiler les rubriques.

LOCAL (Mode de recherche locale)

- « LOCAL-OFF » (●) : pour syntoniser une réception normale.
- « LOCAL-ON » : pour syntoniser uniquement les stations dont les signaux sont puissants.

MONO (Mode monaural)*2

Pour améliorer une réception FM médiocre, sélectionnez le mode de réception mono.

- « MONO-OFF » (●) : pour écouter les émissions stéréo en stéréo.
- « MONO-ON » : pour écouter les émissions stéréo en mono.

LPF*3 (Filtre passe-bas)

Pour sélectionner la fréquence de coupure du caisson de graves : « LPF OFF » (●), « LPF 125Hz » ou « LPF 78Hz ».

BTM (page 9)

*1 Lorsque l'appareil est hors tension.

*2 Lors d'une réception FM.

*3 Lorsque la sortie audio est réglée à « SUB ».

Utilisation d'un équipement en option

Appareils audio auxiliaires

En raccordant un appareil audio portable en option à la prise d'entrée AUX (mini-prise stéréo) de l'appareil, puis en sélectionnant simplement la source, vous pouvez écouter le son par l'intermédiaire des haut-parleurs de votre voiture. Vous pouvez régler le niveau du volume quelle que soit la différence de son entre l'appareil et l'appareil audio portable. Suivez la procédure ci-dessous :

Raccordement de l'appareil audio portable

- 1 Mettez l'appareil audio portable hors tension.
- 2 Baissez le volume sur l'appareil.
- 3 Procédez au raccordement à l'appareil.

suite à la page suivante →

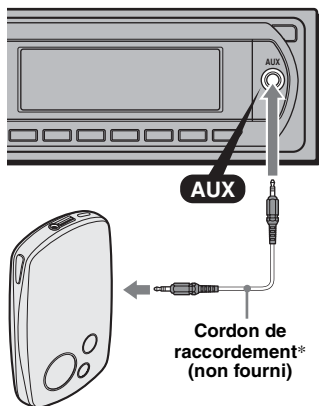

* Veuillez à utiliser une fiche droite.

Réglage du niveau de volume

Veillez à régler le volume de chaque appareil audio raccordé avant la lecture.

- 1 Baissez le volume sur l'appareil.
- 2 Appuyez plusieurs fois sur **(SOURCE)** jusqu'à ce que « AUX » s'affiche.
« AUX FRONT IN » apparaît.
- 3 Lancez la lecture de l'appareil audio portable à un volume modéré.
- 4 Réglez votre niveau d'écoute habituel sur l'appareil.
- 5 Appuyez plusieurs fois sur la touche de sélection jusqu'à ce que « AUX » apparaisse, puis tournez la molette de réglage du volume pour régler le niveau d'entrée (- 8 dB à + 18 dB).

Changeur CD/MD

Sélection du changeur

- 1 Appuyez plusieurs fois sur **(SOURCE)** jusqu'à ce que « CD » ou « MD » apparaisse.
- 2 Appuyez plusieurs fois sur **(MODE)** jusqu'à ce que le changeur souhaité apparaisse.



La lecture commence.

Saut d'albums et de disques

- 1 En cours de lecture, appuyez sur **(1)/(2)** (GP/ALBM -/+).

Pour sauter	Appuyez sur (1)/(2) (GP/ALBM -/+)
un album	et relâchez la touche (maintenez-la enfoncée quelques instants).
plusieurs albums de suite	et appuyez de nouveau sur la touche dans les 2 secondes qui suivent.
des disques	de façon répétée.
plusieurs disques de suite	puis appuyez de nouveau sur la touche dans les 2 secondes qui suivent et maintenez-la enfoncée.

Lecture répétée et lecture aléatoire

- 1 En cours de lecture, appuyez plusieurs fois sur **(3)** (REP) ou **(4)** (SHUF) jusqu'à ce que le réglage souhaité apparaisse.

Sélectionnez	Pour lire
DISC*	un disque en boucle.
SHUF CHANGER*	des plages du changeur dans un ordre aléatoire.
SHUF ALL**	des plages de tous les appareils dans un ordre aléatoire.

*1 Lorsqu'un ou plusieurs changeurs CD/MD sont raccordés.

**2 Lorsqu'un ou plusieurs changeurs CD ou plusieurs changeurs MD sont raccordés.

Pour revenir au mode de lecture normal, sélectionnez « **OFF** » ou « **SHUF OFF** ».

Conseil

La fonction « **SHUF ALL** » ne passe pas de façon aléatoire de la lecture de plages de lecteurs CD à la lecture de plages de changeurs MD.

Satellite de commande RM-X4S

Installation de l'étiquette

Apposez l'étiquette comportant les indications, suivant la position de montage du satellite de commande.

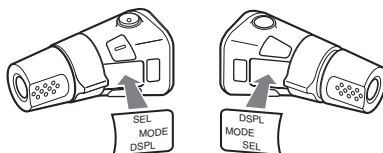

Emplacement des commandes

Les touches correspondantes du satellite de commande pilotent les mêmes fonctions que celles de l'appareil.

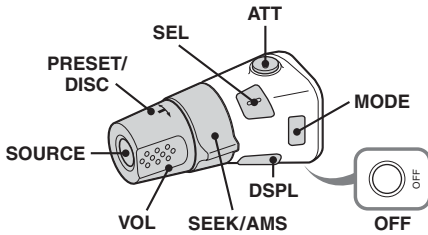

Les commandes suivantes du satellite de commande ont une fonction différente de celles de l'appareil.

- **Commande PRESET/DISC**
Identique à (1)/(2) (GP/ALBM -/+) sur l'appareil (appuyez et tournez).
- **Commande VOL (volume)**
Identique à la molette de réglage du volume de l'appareil (tournez).
- **Commande SEEK/AMS**
Identique à (SEEK) +/- sur l'appareil (tournez ou tournez et maintenez).

Modification du sens de fonctionnement

Le sens de fonctionnement des commandes est réglé par défaut comme indiqué dans l'illustration ci-dessous.

Pour augmenter

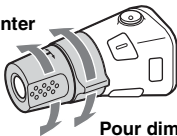

Pour diminuer

Si vous devez monter le satellite de commande du côté droit de la colonne de direction, vous pouvez inverser le sens de fonctionnement.

- 1 Tout en appuyant sur la commande VOL, appuyez sur la touche (SEL) et maintenez-la enfoncée.

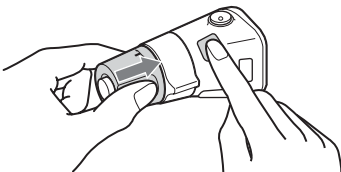

Informations complémentaires

Précautions

- Si votre véhicule est resté stationné en plein soleil, laissez refroidir l'appareil avant de l'utiliser.
- L'antenne électrique se déploie automatiquement lorsque l'appareil fonctionne.

Condensation

Par temps de pluie ou dans des régions très humides, de la condensation peut se former à l'intérieur des lentilles et dans la fenêtre d'affichage de l'appareil. Si cela se produit, l'appareil ne fonctionne pas correctement. Dans ce cas, retirez le disque et attendez environ une heure que l'humidité se soit évaporée.

Pour conserver un son de haute qualité

Veillez à ne pas renverser de jus de fruit ou d'autres boissons sucrées sur l'appareil ou sur les disques.

Remarques sur les disques

- Pour qu'un disque reste propre, ne touchez pas sa surface. Saisissez-le par les bords.
- Rangez vos disques dans leur boîtier ou dans un chargeur lorsque vous ne vous en servez pas.
- N'exposez pas les disques à des températures élevées. Évitez de les laisser dans un véhicule en stationnement ou sur le tableau de bord ou la plage arrière.
- Ne collez pas d'étiquettes sur les disques et n'utilisez pas de disques rendus collants par de l'encre ou des résidus. De tels disques peuvent s'arrêter de tourner en cours de lecture et provoquer des problèmes de fonctionnement ou être endommagés.



- N'utilisez pas de disques sur lesquels sont collés des étiquettes ou des autocollants. L'utilisation de tels disques peut entraîner les problèmes de fonctionnement suivants :
 - impossibilité d'éjecter un disque parce que l'étiquette ou l'autocollant se décolle et bloque le mécanisme d'éjection ;
 - erreurs de lecture des données audio (par ex., sauts de lecture ou aucune lecture) provoquées par une déformation du disque suite au rétrécissement de l'étiquette ou de l'autocollant sous l'effet de la chaleur.

- Les disques de forme non standard (ex. : en forme de cœur, de carré ou d'étoile) ne peuvent pas être lus avec cet appareil. Vous risquez d'endommager votre appareil si vous essayez de le faire. N'utilisez pas de tels disques.
- Ce lecteur ne permet pas de lire des CD de 8 cm (3 1/4 po).
- Avant la lecture, nettoyez les disques avec un chiffon de nettoyage disponible dans le commerce. Essayez chaque disque en partant du centre vers l'extérieur. N'utilisez pas de solvants, tels que de l'essence, du diluant, des produits de nettoyage vendus dans le commerce ou des vaporisateurs antistatiques destinés aux disques analogiques.



Remarques sur les disques CD-R/CD-RW

- En fonction de l'appareil utilisé pour l'enregistrement ou de l'état du disque, il est possible que ce lecteur ne puisse pas lire certains disques CD-R/CD-RW.
- Cet appareil ne permet pas la lecture des CD-R ou CD-RW non finalisés.
- L'appareil est compatible avec le format ISO 9660 niveau 1/niveau 2, le format d'extension Joliet/Romeo et les multisessions.
- Nombre maximal de :
 - dossiers (albums) : 150 (y compris le répertoire de base et les dossiers vides).
 - fichiers (plages) et dossiers contenus sur un disque : 300 (lorsqu'un nom de fichier ou de dossier contient un grand nombre de caractères, ce nombre peut être inférieur à 300).
 - caractères affichables pour un nom de dossier/fichier : 32 (Joliet) ou 64 (Romeo).
- Lorsque le disque est enregistré en multisession, seule la première plage du format de la première session est identifiée et lue (tous les autres formats sont ignorés). La priorité du format est la suivante : CD-DA, CD ATRAC et MP3/WMA/AAC.
 - Lorsque la première plage est un CD-DA, seul le CD-DA de la première session est lu.
 - Lorsque la première plage n'est pas un CD-DA, une session CD ATRAC ou MP3/WMA/AAC est lue. Si le disque ne contient aucune donnée dans ces formats, « NO MUSIC » s'affiche.

Disques de musique encodés avec une technologie de protection des droits d'auteur

Cet appareil est conçu pour la lecture des disques conformes à la norme Compact Disc (CD). Dernièrement, certaines maisons de disques ont lancé sur le marché divers types de disques de musique encodés avec des technologies de protection des droits d'auteur. Notez que parmi ces types de disques, certains ne sont pas conformes à la norme CD et ne peuvent pas être lus avec cet appareil.

Remarque sur les DualDiscs

Un DualDisc est un disque double face qui comporte les données d'un DVD sur une face et des données audio numériques sur l'autre face. La face du contenu audio des DualDiscs n'étant pas conforme à la norme Compact Disc (CD), la lecture de ces disques sur cet appareil n'est pas garantie.

Ordre de lecture des fichiers MP3/WMA/AAC

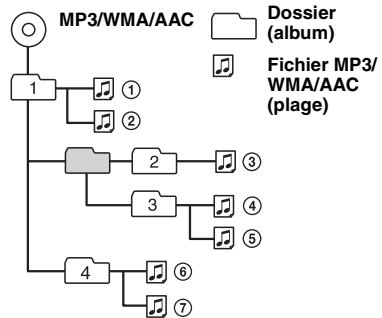

À propos des fichiers MP3

- MP3, qui signifie MPEG-1 Audio Layer-3, est une norme de format de compression des fichiers audio. Elle permet la compression des données de CD audio à environ 1/10e de leur taille d'origine.
- Les versions des étiquettes ID3 1.0, 1.1, 2.2, 2.3 et 2.4 s'appliquent uniquement au format MP3. L'étiquette ID3 comporte 15/30 caractères (1.0 et 1.1), ou 63/126 caractères (2.2, 2.3 et 2.4).
- Lors de l'identification d'un fichier MP3, veillez à ajouter l'extension « .mp3 » au nom du fichier.
- Pendant la lecture ou pendant l'avance/le retour rapide d'un fichier MP3 VBR (débit binaire variable), le temps de lecture écoulé affiché peut ne pas être correct.

À propos des fichiers WMA

- WMA, qui signifie Windows Media Audio, est une norme de format de compression des fichiers audio. Elle permet la compression des données de CD audio à environ 1/22e* de leur taille d'origine.
- L'étiquette WMA comporte 63 caractères.
- Lors de l'identification d'un fichier WMA, veillez à ajouter l'extension « .wma » au nom du fichier.
- Pendant la lecture ou pendant l'avance/le retour rapide d'un fichier WMA VBR (débit binaire variable), le temps de lecture écoulé affiché peut ne pas être correct.

* uniquement pour 64 kbit/s

Remarque sur le format WMA

La lecture des fichiers WMA suivants n'est pas prise en charge.

- compression sans perte
- protection des droits d'auteur

À propos des fichiers AAC

- AAC, qui signifie Advanced Audio Coding, est une norme de format de compression des fichiers audio. Elle permet la compression des données de CD audio à environ 1/11e* de leur taille d'origine.
- L'étiquette AAC comporte 126 caractères.
- Lors de l'identification d'un fichier AAC, veillez à ajouter l'extension « .m4a » au nom du fichier.
- Pendant la lecture ou pendant l'avance/le retour rapide d'un fichier AAC VBR (débit binaire variable), le temps de lecture écoulé affiché peut ne pas être correct.

* uniquement pour 128 kbit/s

Remarque sur le format AAC

La lecture des fichiers protégés par des droits d'auteur n'est pas prise en charge.

À propos des CD ATRAC

Format ATRAC3plus

ATRAC3, qui signifie Adaptive Transform Acoustic Coding3, est une technologie de compression audio. Elle permet la compression des données de CD audio à environ 1/10e de leur taille d'origine. ATRAC3plus est un format étendu de ATRAC3 et permet la compression des données des CD audio à environ 1/20e de leur taille d'origine. Cet appareil accepte à la fois les formats ATRAC3 et ATRAC3plus.

CD ATRAC

Le format CD ATRAC enregistre des données de CD audio compressés au format ATRAC3 ou ATRAC3plus à l'aide de logiciels autorisés comme SonicStage version 2.0 ou ultérieure ou SonicStage Simple Burner.

- Nombre maximal de :
 - dossiers (groupes) : 255
 - fichiers (plages) : 999

- Les caractères du nom de dossier/fichier et les informations textuelles de SonicStage sont affichés.

Pour plus de détails sur CD ATRAC, reportez-vous à manuel SonicStage ou SonicStage Simple Burner.

Remarque

Veillez à créer le CD ATRAC à l'aide d'un logiciel autorisé SonicStage version 2.0 ou ultérieure, ou SonicStage Simple Burner 1.0 ou 1.1.

Si vous avez des questions ou des problèmes concernant cet appareil qui ne sont pas abordés dans ce mode d'emploi, communiquez avec votre détaillant Sony.

Entretien

Remplacement de la pile au lithium de la télécommande

Dans des conditions d'utilisation normales, la pile dure environ 1 an. (En fonction des conditions d'utilisation, sa durée de vie peut être plus courte.) Lorsque la pile est faible, la portée de la mini-télécommande diminue. Remplacez la pile par une nouvelle pile au lithium CR2025. L'utilisation de tout autre type de pile entraîne un risque d'incendie ou d'explosion.

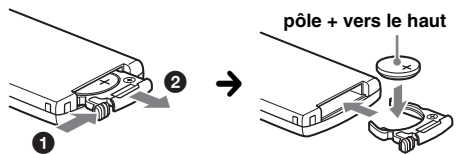

Remarques sur la pile au lithium

- Tenez la pile au lithium hors de portée des enfants. En cas d'ingestion de la pile, consultez immédiatement un médecin.
- Essuyez la pile avec un chiffon sec pour assurer un bon contact.
- Veillez à respecter la polarité lors de l'installation de la pile.
- Ne tenez pas la pile avec des pinces métalliques, car cela peut entraîner un court-circuit.

ATTENTION

Utilisée de façon incorrecte, la pile peut exploser. Ne pas la recharger, la démonter ni la jeter au feu.

suite à la page suivante →

Remplacement du fusible

Lorsque vous remplacez le fusible, veillez à utiliser un fusible dont la capacité, en ampères, correspond à la valeur indiquée sur l'ancien fusible. Si le fusible fond, vérifiez le branchement de l'alimentation et remplacez le fusible. Si le nouveau fusible fond également, il est possible que l'appareil soit défectueux. Dans ce cas, contactez votre détaillant Sony le plus proche.

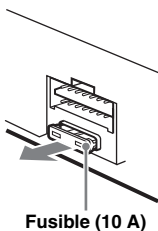

Fusible (10 A)

Nettoyage des connecteurs

L'appareil peut ne pas fonctionner correctement si les connecteurs entre l'appareil et la façade sont encrassés. Pour éviter cette situation, retirez la façade (page 5) et nettoyez les connecteurs avec un coton-tige. N'exercez pas une pression trop forte, car les connecteurs pourraient être endommagés.

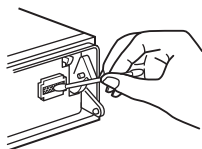

Appareil principal

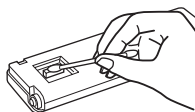

Arrière de la façade

Remarques

- Pour plus de sécurité, coupez le moteur avant de nettoyer les connecteurs et retirez la clé du contact.
- Ne touchez jamais les connecteurs directement avec les doigts ou avec un objet métallique.

Démontage de l'appareil

1 Retirez le tour de protection.

- 1 Retirez la façade (page 5).
- 2 Insérez les clés de déblocage simultanément dans le tour de protection.

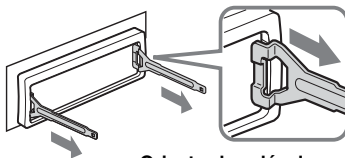

Orientez les clés de déblocage comme illustré.

- 3 Tirez sur les clés de déblocage pour retirer le tour de protection.

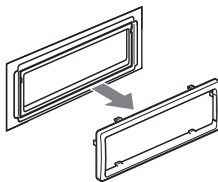

2 Retirez l'appareil.

- 1 Insérez simultanément les deux clés de déblocage jusqu'au dé clic.

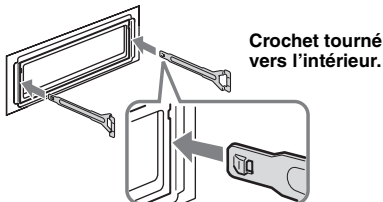

Crochet tourné vers l'intérieur.

- 2 Tirez sur les clés de déblocage pour dégager l'appareil.

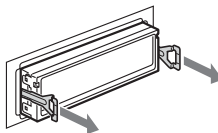

- 3 Faites glisser l'appareil en dehors de son support.

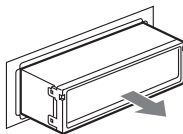

Caractéristiques techniques

Lecteur CD

Rapport signal/bruit : 120 dB

Réponse en fréquence : 10 à 20 000 Hz

Pleurage et scintillement : en dessous du seuil mesurable

Radio

FM

Plage de syntonisation : 87,5 à 107,9 MHz

Borne d'antenne : connecteur d'antenne externe

Fréquence intermédiaire : 10,7 MHz/450 kHz

Sensibilité utile : 9 dBf

Sélectivité : 75 dB à 400 kHz

Rapport signal/bruit : 67 dB (stéréo), 69 dB (mono)

Distorsion harmonique à 1 kHz : 0,5 % (stéréo), 0,3 % (mono)

Séparation : 35 dB à 1 kHz

Réponse en fréquence : 30 à 15 000 Hz

AM

Plage de syntonisation : 530 à 1 710 kHz

Borne d'antenne : connecteur d'antenne externe

Fréquence intermédiaire : 10,7 MHz/450 kHz

Sensibilité : 30 µV

Amplificateur de puissance

Sorties : sorties de haut-parleurs (connecteurs de sécurité)

Impédance du haut-parleur : 4 à 8 ohms

Puissance restituée maximale : 52 W × 4 (à 4 ohms)

Généralités

Sorties :

Borne de sorties audio (commutation avant, caisson de graves/arrière)

Borne de commande de relais d'antenne électrique

Borne de commande d'amplificateur de puissance

Entrées :

Borne de commande ATT téléphone

Borne de commande de l'éclairage

Borne d'entrée de commande BUS

Borne d'entrée audio BUS

Borne d'entrée de télécommande

Borne d'entrée de l'antenne

Prise d'entrée AUX (mini-prise stéréo)

Commandes de tonalité :

Graves : ± 10 dB à 60 Hz (XPLOD)

Médiums : ± 10 dB à 1 kHz (XPLOD)

Aigus : ± 10 dB à 10 kHz (XPLOD)

Alimentation requise : batterie de voiture 12 V CC (masse négative)

Dimensions : environ 178 × 50 × 180 mm (7 1/8 × 2 × 7 1/8 po) (l/h/p)

Dimensions du support : environ 182 × 53 × 162 mm (7 1/4 × 2 1/8 × 6 1/2 po) (l/h/p)

Poids : environ 1,2 kg (2 lb 11 oz)

Accessoires fournis :

Mini-télécommande : RM-X151

Composants destinés à l'installation et aux raccordements (1 jeu)

Accessoires/appareils en option :

Satellite de commande : RM-X4S

Câble BUS (fourni avec un câble à broche RCA) :

RC-61 (1 m), RC-62 (2 m)

Changeur CD (10 disques) : CDX-757MX

Changeur CD (6 disques) : CDX-T69

Sélecteur de source : XA-C40

Sélecteur AUX-IN : XA-300

Adaptateur d'interface pour iPod : XA-1101P

Il est possible que votre détaillant ne dispose pas de certains accessoires énoncés ci-dessus. Veuillez vous adresser à lui pour tout renseignement complémentaire.

Brevets américains et internationaux sous licence de Dolby Laboratories.

Licence de la technologie de codage audio MPEG Layer-3 et des brevets obtenue de Fraunhofer IIS et Thomson.

Remarque

Cet appareil ne doit pas être branché à un préamplificateur numérique ni à un égaliseur compatible avec le système Sony BUS.

La conception et les caractéristiques techniques sont sujettes à modification sans préavis.



- Aucun retardateur de flamme halogéné n'est utilisé dans certaines cartes à circuits imprimés.
- Aucun retardateur de flamme halogéné n'est utilisé dans la composition des coques.
- Du papier est utilisé pour les cales d'emballage.
- Carton imprimé avec de l'encre à base d'huile végétale sans COV (composés organiques volatils). (CDX-GT51W uniquement)

Dépannage

La liste de contrôle suivante vous aidera à remédier aux problèmes que vous pourriez rencontrer avec cet appareil.

Avant de passer en revue la liste de contrôle ci-dessous, vérifiez les procédures de raccordement et d'utilisation.

Généralités

L'appareil n'est pas alimenté.

- Vérifiez le raccordement. Si tout est en ordre, vérifiez le fusible.
- Si l'appareil est mis hors tension et que l'affichage disparaît, il est alors impossible de commander l'appareil avec la télécommande.
→ Mettez l'appareil sous tension.

suite à la page suivante →

L'antenne électrique ne se déploie pas.

L'antenne électrique ne dispose pas d'un boîtier de relais.

Aucun son n'est émis.

- Le volume est trop faible.
- La fonction ATT est activée ou la fonction ATT téléphone (lorsque le câble d'interface d'un téléphone de voiture est raccordé au fil ATT) est activée.
- La position de la commande d'équilibre avant/arrière « FAD » n'est pas réglée pour un système à deux haut-parleurs.
- Le changeur CD n'est pas compatible avec le format de disque (MP3/WMA/AAC/CD ATRAC).
→ Effectuez la lecture sur cet appareil.

Aucun bip n'est émis.

- Le bip est désactivé (page 11).
- Un amplificateur de puissance en option est raccordé et vous n'utilisez pas l'amplificateur intégré.

Le contenu de la mémoire a été effacé.

- La touche RESET a été enfoncée.
→ Recommencez la procédure d'enregistrement dans la mémoire.
- Le câble d'alimentation ou la batterie a été déconnecté.
- Le câble d'alimentation n'est pas raccordé correctement.

Les stations mémorisées sont effacées et l'heure est remise à zéro.

Le fusible a fondu.

Émission de bruits lorsque la position de la clé de contact est modifiée.

Les câbles ne sont pas raccordés correctement au connecteur d'alimentation du véhicule destiné aux accessoires.

L'affichage disparaît de la fenêtre d'affichage ou il n'apparaît pas.

- Le régulateur de luminosité est réglé à « DIM-ON » (page 11).
- L'affichage disparaît si vous maintenez la touche **OFF** enfoncée.
→ Maintenez la touche **OFF** de l'appareil enfoncée jusqu'à ce que l'affichage apparaisse.
- Les connecteurs sont encrassés (page 16).

La fonction Auto Off ne fonctionne pas.

L'appareil est sous tension. La fonction Auto Off s'active une fois l'appareil mis hors tension.
→ Mettez l'appareil hors tension.

Impossible de faire fonctionner la mini-télécommande.

Assurez-vous que vous avez bien retiré la feuille de protection (page 4).

La fonction DSO est inopérante.

Selon l'intérieur de la voiture ou le type de musique, la fonction DSO peut avoir un effet indésirable.

Lecture de CD et de MD

Impossible d'introduire le disque.

- Un autre disque est déjà en place.
- Le disque a été introduit de force à l'envers ou dans le mauvais sens.

La lecture du disque ne commence pas.

- Le disque est défectueux ou sale.
- Les CD-R/CD-RW ne sont pas destinés à un usage audio (page 14).
- Le format du disque et la version du fichier ne sont pas compatibles avec cet appareil (pour plus de détails, reportez-vous aux page 4 et 14).

Certains fichiers MP3/WMA/AAC exigent un délai plus long que d'autres avant le début de la lecture.

La lecture des types de disques suivants exige un délai de démarrage plus long :

- disques comportant une hiérarchie de dossiers complexe ;
- disques enregistrés en multiséssion ;
- disques auxquels il est possible d'ajouter des données.

Impossible de lire le CD ATRAC.

- Le disque n'a pas été créé à l'aide d'un logiciel autorisé tel que SonicStage ou SonicStage Simple Burner.
- Les plages qui ne font pas partie du groupe ne peuvent pas être lues.

Les rubriques d'affichage ne défilent pas.

- Pour certains disques contenant un grand nombre de caractères, la fonction de défilement peut être inopérante.
- La fonction « A.SCRL » est réglée à « OFF ».
→ Réglez l'appareil à « A.SCRL-ON » (page 11) ou appuyez sur **SCRL**.

Le son saute.

- L'appareil est mal installé.
→ Installez l'appareil suivant un angle de moins de 45° dans un endroit stable du véhicule.
- Le disque est défectueux ou sale.

Les touches de commande ne fonctionnent pas.

Impossible d'éjecter le disque.

Appuyez sur la touche RESET (page 4).

Réception radio

Impossible de capter des stations.

Le son est parasité.

- Raccordez un câble de commande d'antenne électrique (bleu) ou un câble d'alimentation d'accessoires (rouge) au câble d'alimentation de l'amplificateur d'antenne du véhicule (uniquement si votre véhicule est équipé d'une antenne FM/AM intégrée dans la fenêtre arrière ou latérale).
- Vérifiez le raccordement de l'antenne du véhicule.
- L'antenne automatique ne se déploie pas.
→ Vérifiez le raccordement du câble de commande de l'antenne électrique.
- Vérifiez la fréquence.
- Lorsque le mode DSO est activé, le son peut parfois être parasité.
→ Réglez le mode DSO à « OFF » (page 6).

Impossible de capter une présélection.

- Enregistrez la fréquence correcte dans la mémoire.
- Le signal capté est trop faible.

La syntonisation automatique est impossible.

- Le réglage du mode de recherche locale est incorrect.
 - La syntonisation s'arrête trop souvent : Réglez l'appareil à « LOCAL-ON » (page 11).
 - La syntonisation ne s'arrête sur aucune station : Réglez l'appareil à « MONO-ON » (page 11).
- Le signal capté est trop faible.
 - Réglez la fréquence manuellement.

En cours de réception FM, l'indication « ST » clignote.

- Réglez la fréquence correctement.
- Le signal capté est trop faible.
 - Réglez l'appareil à « MONO-ON » (page 11).

Une émission FM en stéréo est entendue en mode mono.

- L'appareil est en mode de réception mono.
→ Réglez l'appareil à « MONO-OFF » (page 11).

Affichage des erreurs et messages

BLANK*1

- Aucune plage n'a été enregistrée sur un MD.*2
→ Insérez un MD contenant des plages enregistrées.

ERROR*1

- Le disque est sale ou inséré à l'envers.*2
 - Nettoyez le disque ou insérez-le correctement.
- Un disque vierge a été inséré.
- Le disque ne peut pas être lu en raison de certains problèmes.
 - Insérez un autre disque.

FAILURE (Reste allumé jusqu'à ce que vous appuyiez sur une touche.)

- Le raccordement des haut-parleurs ou des amplificateurs est incorrect.
→ Reportez-vous au guide d'installation de cet appareil et vérifiez le raccordement.

FAILURE (Reste allumé pendant 1 seconde environ.)
Quand un récepteur SAT est raccordé, échec de mémorisation d'une station radio SAT sur un numéro présélectionné.

- Vérifiez que vous recevez la station radio que vous souhaitez mémoriser, puis essayez de nouveau.

LOAD

- Le changeur charge le disque.
→ Attendez que le chargement soit terminé.

L. SEEK +/-

- Le mode de recherche locale est activé en cours de syntonisation automatique.

NO DISC

- Le disque n'a pas été inséré dans le changeur CD/MD.
→ Insérez un disque dans le changeur.

NO INFO

- Aucune information textuelle ne figure dans le fichier MP3/WMA/AAC ou CD ATRAC.

NO MAG

- Le chargeur n'a pas été inséré dans le changeur CD.
→ Insérez le chargeur dans le changeur.

NO MUSIC

- Le disque inséré n'est pas un fichier audio.
→ Insérez un CD audio dans cet appareil ou dans le changeur compatible MP3.

NO NAME

- Aucun nom de disque/d'album/de groupe/de plage n'est écrit dans la plage.

NOT READ

- Les informations du disque n'ont pas encore été lues par l'appareil.
→ Chargez le disque, puis sélectionnez-le dans la liste.

NOTREADY

- Le couvercle du changeur MD est ouvert ou les MD ne sont pas insérés correctement.
→ Fermez le couvercle ou insérez correctement les MD.

OFFSET

- Il se peut que l'appareil soit défectueux.
→ Vérifiez le raccordement. Si le message d'erreur ne disparaît pas de l'affichage, contactez votre détaillant Sony le plus proche.

READ

- L'appareil lit toutes les informations relatives à la plage, aux groupes et aux albums du disque.
→ Attendez qu'il ait terminé et la lecture commence automatiquement. Selon la structure du disque, cela peut prendre plus d'une minute.

RESET

- Le lecteur CD et le changeur CD/MD ne peuvent pas fonctionner en raison d'un problème.
→ Appuyez sur la touche RESET (page 4).

« i i i i » ou « i i i i »

- En mode de retour ou d'avance rapide, vous avez atteint le début ou la fin du disque et vous ne pouvez pas aller plus loin.

« -- »

- Les caractères ne peuvent pas être affichés sur l'appareil.

*1 Si une erreur se produit lors de la lecture d'un CD ou MD, le numéro de disque du CD ou du MD ne s'affiche pas.

*2 Le numéro du disque qui a provoqué l'erreur s'affiche à l'écran.

Si ces solutions ne permettent pas d'améliorer la situation, contactez votre détaillant Sony le plus proche.

Si vous portez l'appareil à réparer en raison d'un problème de lecture de CD, apportez le disque utilisé au moment où le problème s'est produit.

**If you have any questions/problems
regarding this product, try the following:**

1 *Read Troubleshooting in these
Operating Instructions.*

2 *Reset the unit.*

Note: Stored data may be erased.

3 *Please contact (U.S.A. only);*

Call **1-800-222-7669**

URL **<http://www.SONY.com>**