

# ***FM/AM Portable CD Player***

---

## Manual de instrucciones

### **Acerca del código de zona**

El código de zona del lugar donde adquirió el reproductor de CD se encuentra en la parte superior izquierda de la etiqueta del código de barras del paquete.

Con respecto a los accesorios suministrados con el reproductor de CD, compruebe el código de zona de su modelo y consulte “Accesorios (suministrados/opcionales)”.



***D-FJ75TR***

## **ADVERTENCIA**

Para evitar el riesgo de incendios o electrocución, no exponga la unidad a la lluvia o a la humedad.

Para evitar descargas eléctricas, no abra la unidad. Solicite asistencia técnica únicamente a personal especializado.

### **PRECAUCIÓN**

El uso de instrumentos ópticos con este producto aumentará el riesgo de daños oculares.

Es posible que en ciertos países se regule el desecho de la pila que se utiliza para alimentar este producto. Consulte con las autoridades locales.

# Índice

## **Procedimientos iniciales**

Localización de los controles .....	4
-------------------------------------	---

## **Reproducción de CD**

1. Conecte el reproductor de CD. ....	6
2. Inserte un CD. ....	6
3. Reproduzca un CD. ....	7

## **Opciones de reproducción**

Reproducción de pistas de forma repetida (Reproducción repetida) .....	10
Reproducción de una sola pista .....	10
Reproducción de pistas en orden aleatorio (Reproducción aleatoria) .....	10
Reproducción de pistas en el orden deseado (Reproducción PGM) .....	11

## **Uso de la radio**

Recepción de la radio .....	12
Memorización automática de emisoras de radio .....	14
Memorización manual de emisoras de radio .....	15
Sintonización de emisoras memorizadas ...	16
Cambio del intervalo de sintonización .....	17

## **Funciones disponibles**

Función G- PROTECTION .....	18
Potenciación de los graves (SOUND) .....	18
Protección de los oídos (AVLS) .....	19
Bloqueo de los controles (HOLD) .....	19
Desactivación de los pitidos .....	20

## **Conexión del reproductor de CD**

Conexión de un sistema estéreo .....	21
Uso del reproductor de CD en un automóvil .....	22

## **Conexión de una fuente de alimentación**

Empleo de las pilas recargables .....	23
Uso de pilas secas .....	25
Notas sobre la fuente de alimentación .....	25

## **Información complementaria**

Precauciones .....	26
Mantenimiento .....	26
Solución de problemas .....	27
Especificaciones .....	29
Accesorios (suministrados/opcionales) .....	30

# Procedimientos iniciales

## Localización de los controles

Para más información, consulte las páginas que aparecen entre paréntesis.

### Reproductor de CD (parte frontal)

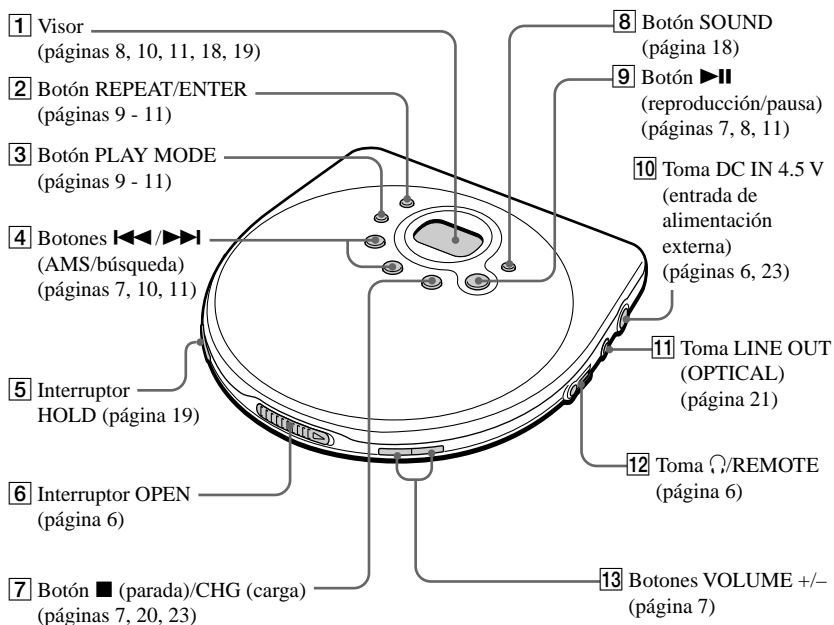

### Reproductor de CD (interior)

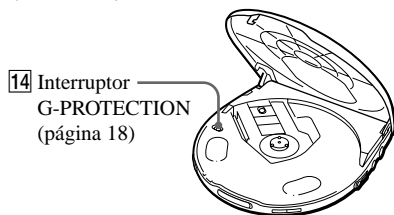

### Reproductor de CD (parte posterior)

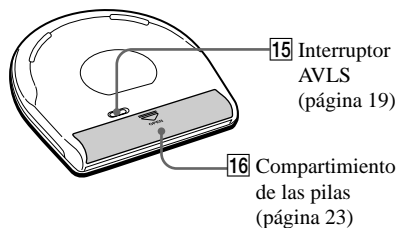

## Mando a distancia LCD con sintonizador digital incorporado

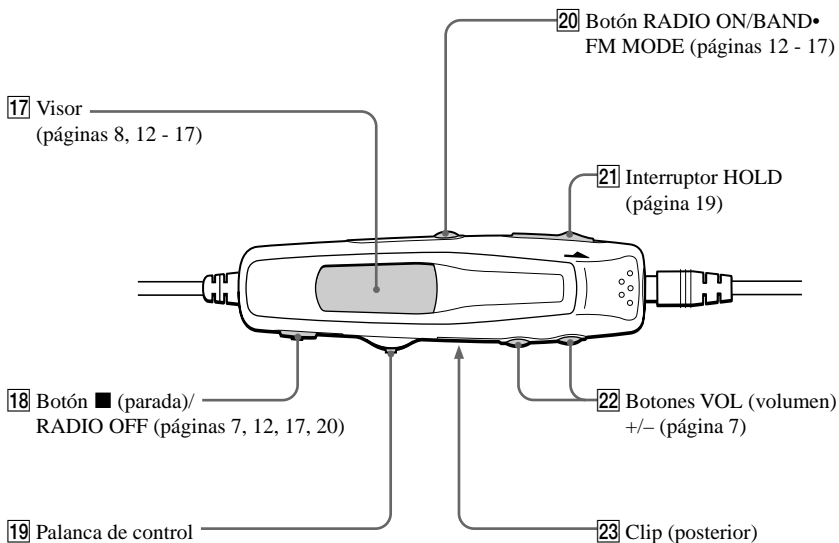

### ▶▶•MODE:

CD: reproducción/pausa (páginas 7, 11)

Radio: selección del modo de sintonización (páginas 14, 15)

### ◀◀/▶▶•F-/F+:

CD: AMS/búsqueda (páginas 7, 10, 11)

Radio: sintonización, selección del número de memorización (páginas 12, 15, 16)

Presiónela o deslízela para emplear el reproductor de CD.

### Nota

Utilice sólo el mando a distancia LCD con sintonizador digital incorporado suministrado. No es posible emplear este reproductor de CD con el mando a distancia suministrado con otros reproductores de CD.

# Reproducción de CD

También es posible emplear pilas recargables, secas y batería de automóvil como fuente de alimentación.

## 1. Conecte el reproductor de CD.

- 1 Conecte el adaptador de alimentación de CA.
- 2 Conecte los auriculares.

### Para los modelos suministrados con adaptador de enchufe de CA

Si el adaptador de alimentación de CA no encaja en la toma de CA, emplee el adaptador de enchufe de CA.

### Para los modelos suministrados con el mando a distancia LCD con sintonizador digital incorporado

- Conecte el enchufe de los auriculares al mando a distancia LCD con sintonizador digital incorporado.
- Conecte los auriculares firmemente al mando a distancia LCD con sintonizador digital incorporado. Una conexión floja puede producir ruido durante la reproducción.

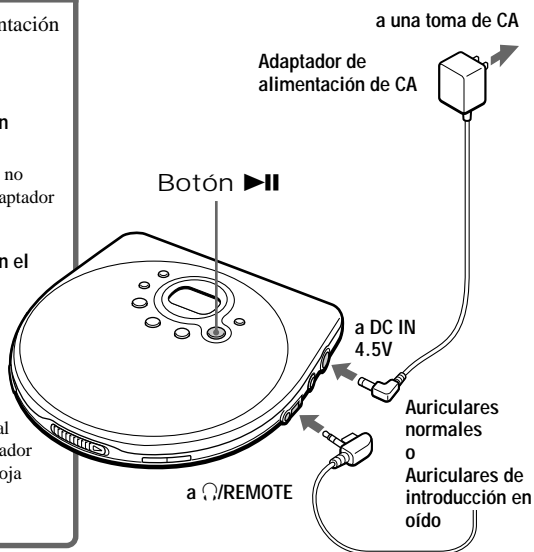

## 2. Inserte un CD.

- 1 Deslice OPEN y levante la tapa.
- 2 Coloque el CD en la bandeja y cierre la tapa.

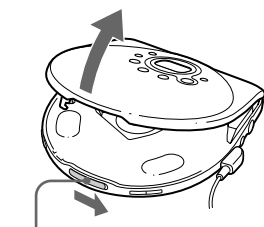

Interruptor OPEN

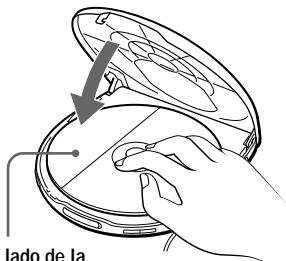

Con el lado de la etiqueta hacia arriba

### 3. Reproduzca un CD.

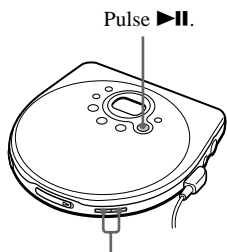

Ajuste el volumen pulsando  
VOLUME + o -.



Ajuste el volumen pulsando  
VOL + o -.

Para	Pulse
Reproducir/Realizar pausas	▶
Detener la operación	■/CHG*2
Localizar el principio de la pista actual (AMS*1)	◀◀ una vez rápidamente*2
Localizar el principio de las pistas anteriores (AMS)	◀◀ varias veces*2
Localizar el principio de la pista siguiente (AMS)	▶▶ una vez rápidamente*2
Localizar el principio de las pistas posteriores (AMS)	▶▶ varias veces*2
Retroceder rápidamente	Mantenga pulsado ◀◀*2
Avanzar rápidamente	Mantenga pulsado ▶▶*2

\*1 Sensor de música automático

\*2 Estas operaciones pueden realizarse durante la reproducción y las pausas.

Puede utilizar el reproductor de CD como se muestra en la anterior tabla mediante los controles de dicho reproductor o el mando a distancia LCD con sintonizador digital incorporado.

(Continúa)

## Acerca de las indicaciones del visor

- Al pulsar ►|| después de cambiar el CD o de apagar y encender el reproductor, el número total de pistas del CD y el tiempo total de reproducción aparecen durante unos dos segundos.
- Durante la reproducción, aparecen el número de pista y el tiempo de reproducción transcurrido de la pista actual.
- Entre las pistas, el espacio de tiempo para el principio de la pista siguiente aparece con la indicación “-”.
- Durante las pausas, el tiempo de reproducción transcurrido parpadea.

## Si el nivel de volumen no aumenta

¿Está AVLS ajustado en “LIMIT”? Ajústelo en “NORM”. Para más información, consulte “Protección de los oídos (AVLS)”.

## La reproducción se inicia a partir del punto en el que la detuvo

El reproductor de CD puede recuperar el punto en el que se detuvo la reproducción y, a continuación, reanudar ésta a partir del mismo punto (función de reanudación). Este reproductor de CD no dispone de interruptor de activación/desactivación de la función de reanudación.

## Extracción del CD

Extráigalo mientras presiona el pivote del centro de la bandeja.

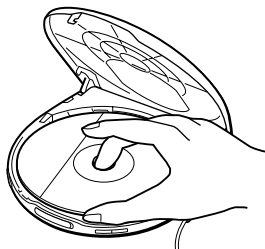



# Opciones de reproducción

Es posible realizar la reproducción de distintas formas mediante el empleo de PLAY MODE y REPEAT/ENTER.

## Botón PLAY MODE

Cada vez que pulse el botón, podrá cambiar el modo de reproducción.

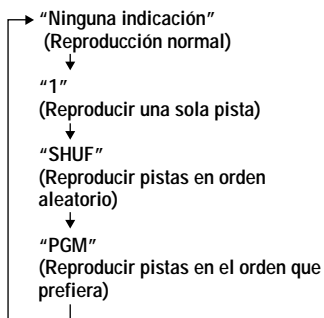

## Botón REPEAT/ENTER

### REPEAT

Es posible realizar la reproducción repetida seleccionada con PLAY MODE.

### ENTER

Es posible seleccionar pistas para el modo de reproducción PGM.

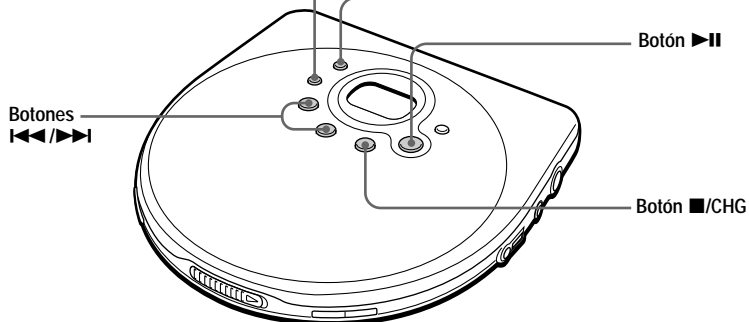

---

## Reproducción de pistas de forma repetida

### (Reproducción repetida)

Es posible reproducir pistas de forma repetida en los modos de reproducción normal, de una sola pista, aleatoria y PGM.

---

**Durante la reproducción, pulse REPEAT/ENTER.**

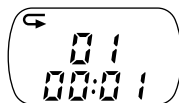

### Nota sobre ◀◀/▶▶

Durante la reproducción repetida, es posible localizar la primera pista después de la última pulsando ▶▶ varias veces. También es posible localizar la última pista después de la primera pulsando ◀◀ varias veces.

---

## Reproducción de una sola pista

**Durante la reproducción, pulse PLAY MODE varias veces hasta que aparezca "1".**

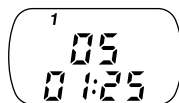

---

## Reproducción de pistas en orden aleatorio

### (Reproducción aleatoria)

**Durante la reproducción, pulse PLAY MODE varias veces hasta que aparezca "SHUF".**



## Reproducción de pistas en el orden deseado (Reproducción PGM)

Es posible programar el reproductor de CD para que reproduzca un máximo de 64 pistas en el orden que prefiera.

- 1 Durante la reproducción, pulse PLAY MODE varias veces hasta que aparezca "PGM".**



- 2 Pulse ◀◀ o ▶▶ para seleccionar una pista.**



Orden de reproducción      Número de pista

- 3 Pulse REPEAT/ENTER para introducir la pista seleccionada.**

Aparecerá "00" y el orden de reproducción aumentará en uno.



- 4 Repita los pasos 2 y 3 para seleccionar las pistas en el orden que prefiera.**

- 5 Pulse ▶|| para iniciar la reproducción PGM.**

Para comprobar el programa

### Durante la programación:

Pulse REPEAT/ENTER varias veces antes del paso 5.

### Durante la reproducción PGM:

Pulse PLAY MODE varias veces hasta que parpadee "PGM" y, a continuación, pulse REPEAT/ENTER.

Cada vez que pulse REPEAT/ENTER, aparecerá el número de pista.

### Notas

- Al finalizar la introducción de la pista 64ª en el paso 3, la primera pista seleccionada aparecerá en el visor.
- Si selecciona más de 64 pistas, las primeras seleccionadas se borrarán.

## Uso de la radio

Para escuchar la radio, utilice las pilas alcalinas o las recargables. Este reproductor de CD está diseñado para uso portátil. Por tanto, no es posible escuchar la radio utilizando el adaptador de alimentación de CA.

Antes de utilizar la radio, haga lo siguiente:

- Detenga la reproducción de CD.
- Desconecte el adaptador de alimentación de CA del reproductor de CD.
- Desactive la función HOLD tanto en el reproductor de CD como en el mando a distancia LCD con sintonizador digital incorporado.

---

## Recepción de la radio

Podrá disfrutar de programas de FM y AM.

---

**1** Conecte los auriculares del mando a distancia LCD con sintonizador digital incorporado al reproductor de CD.

---

**2** Pulse RADIO ON/BAND para encender la radio.

---

**3** Pulse RADIO ON/BAND para seleccionar "FM" o "AM".

---

**4** Deslice la palanca de control hacia ◀◀/F- o ▶▶/F+ varias veces para sintonizar la emisora que desee y ajuste el volumen.

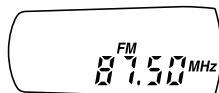

---

Para apagar la radio

Pulse ■/RADIO OFF.

Para sintonizar la emisora rápidamente

En el paso 4, deslice la palanca hacia ◀◀/F- o ▶▶/F+ y manténgala así hasta que los dígitos de frecuencia empiecen a cambiar en el visor. El reproductor explorará las frecuencias de radio y se detendrá automáticamente con un pitido cuando encuentre una emisora de señal nítida.

## Para mejorar la recepción de la emisión

Para FM, extienda el cable de los auriculares.

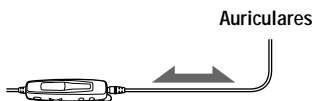

Para AM, reoriente el propio sintonizador/mando a distancia.

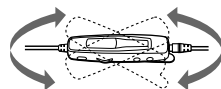

## Si resulta difícil oír la emisión de FM

Mientras escucha la radio, pulse y mantenga pulsado FM MODE (igual que el botón RADIO ON/BAND) hasta que aparezca “MONO” o “LOCAL” en el visor. Cada vez que pulse y mantenga pulsado FM MODE, el visor cambiará de la siguiente manera:

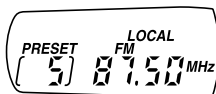
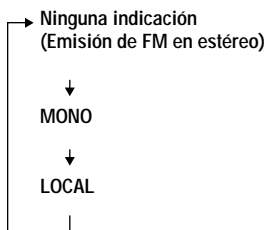

Si la emisión de FM presenta ruido, seleccione “MONO”. Si una señal de emisora fuerte provoca ruido, seleccione “LOCAL”. Si selecciona “MONO” o “LOCAL”, se reducirá el ruido pero el sonido de la radio será monofónico si selecciona “MONO”.

## Si aparece en el visor

Las pilas del reproductor de CD están agotadas. Cargue las pilas recargables o sustituya todas las pilas secas por nuevas pilas alcalinas LR6 (tamaño AA).

### **Nota**

Si utiliza el mando a distancia LCD con sintonizador incorporado muy cerca del reproductor, radio, TV, ordenador, etc., es posible que se produzca ruido. Aléjelo de estos dispositivos.

# Memorización automática de emisoras de radio

Es posible almacenar emisoras de radio en la memoria del reproductor automáticamente siempre que sus señales sean suficientemente potentes. Una vez memorizadas las emisoras, podrá seleccionarlas con el número de memorización. Es posible memorizar hasta 40 emisoras, 30 de FM y 10 de AM.

**1** Pulse RADIO ON/BAND para seleccionar "FM" o "AM".

**2** Presione la palanca de control hacia ►II•MODE hasta que "PRESET" aparezca en el visor.

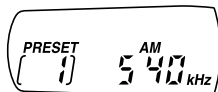

**3** Presione la palanca de control hacia ►II•MODE y manténgala así hasta que parpadee **A** en el visor.

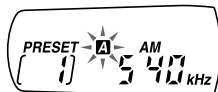

**4** Presione la palanca de control hacia ►II•MODE.

Las emisoras se almacenan en la memoria (a partir del número de memorización 1), desde las frecuencias más bajas hasta las más altas.

# Memorización manual de emisoras de radio

Si algunas emisoras no pueden memorizarse automáticamente por ser de señal débil, es necesario memorizarlas de forma manual.

Si desea memorizar una emisora específica con un determinado número de memorización, deberá hacerlo manualmente.

**1** Pulse RADIO ON/BAND para seleccionar "FM" o "AM".

**2** Presione la palanca de control hacia ►II•MODE hasta que "PRESET" desaparezca del visor.

**3** Sintonice la emisora que desee memorizar.

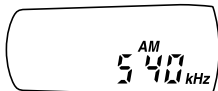

**4** Presione la palanca de control hacia ►II•MODE y manténgala así hasta que parpadeen [M] y el número de memorización en el visor.



Número de memorización



Número de memorización

**5** Deslice la palanca de control hacia ◀◀/F- o ▶▶/F+ varias veces hasta que aparezca en el visor el número de memorización que desee.



(Continúa)

- 6** Presione la palanca de control hacia ►II•MODE y manténgala así hasta que el número de memorización desaparezca del visor.

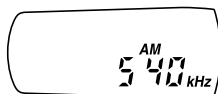

---

## Sintonización de emisoras memorizadas

Podrá sintonizar la emisora fácilmente seleccionando el número de memorización.

---

- 1** Pulse RADIO ON/BAND para seleccionar "FM" o "AM".
- 2** Deslice la palanca de control hacia ◀◀/F- o ▶▶/F+ varias veces hasta que aparezca en el visor el número de memorización que desee.
-



---

# Cambio del intervalo de sintonización

Es posible cambiar el margen de frecuencias y el intervalo de sintonización seleccionando el código de área.

---

**1** Pulse y mantenga pulsado **■/RADIO OFF** hasta que la indicación de frecuencia parpadee en el visor.

---

**2** Deslice la palanca de control hacia **▶▶/F+** varias veces hasta que aparezca en el visor el código de área que desee.

El código de área aparece en el visor en el siguiente orden: "J" → "U" → "E".

Área "J": Japón

Área "U": EE.UU. y Canadá

Área "E": otros países



Código de área

**3** Una vez que el código de área deseado se haya mostrado en el visor, pulse y mantenga pulsado **■/RADIO OFF** hasta que la indicación de frecuencia vuelva a aparecer en el visor.

El ajuste de la zona nueva se almacena en la memoria. Este ajuste no cambiará aunque apague la radio y vuelva a encenderla.

---

## Función G- PROTECTION

La función G-PROTECTION se ha desarrollado para proporcionar una excelente protección contra saltos de sonido mientras se corre. Esta función ofrece un nivel de protección contra golpes mayor que la tradicional.

Mientras corre, asegúrese de agarrar el reproductor de CD con el interruptor OPEN orientado hacia arriba.

**Ajuste G-PROTECTION (debajo de la tapa) en "ON".**



### Para desactivar la función G-PROTECTION

Ajuste G-PROTECTION en "OFF".

#### **Nota**

Es posible que se produzcan saltos de sonido si:

- el reproductor de CD recibe golpes continuos más fuertes de lo normal o
- se reproduce un CD sucio o arañado.

## Potenciación de los graves (SOUND)

Es posible potenciar los sonidos graves.

**Pulse SOUND para seleccionar "BASS ■" o "BASS ■■".**

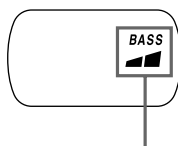
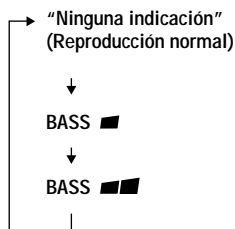

Aparece el modo de sonido seleccionado.

"BASS ■■" potencia los graves en mayor medida que "BASS ■".

#### **Nota**

Si el sonido se distorsiona al emplear la función SOUND, disminuya el volumen.

## Protección de los oídos (AVLS)

La función AVLS (Sistema de limitación automática del volumen) mantiene el volumen máximo en un determinado nivel para proteger los oídos.

### Ajuste AVLS en "LIMIT".

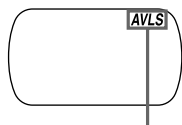

Parpadea al aumentar el volumen y por encima de un determinado nivel.

### Para desactivar la función AVLS

Ajuste AVLS en "NORM".

## Bloqueo de los controles (HOLD)

Es posible bloquear los controles del reproductor de CD para evitar pulsar los botones accidentalmente.

### Deslice HOLD en la dirección de la flecha.

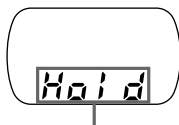
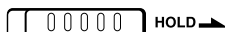

Aparece cuando la función HOLD está activada.

Es posible utilizar la función HOLD con el reproductor y con el mando a distancia LCD con sintonizador digital incorporado. Podrá seguir utilizando el reproductor mediante el mando a distancia LCD con sintonizador digital incorporado si la función HOLD de éste está desactivada.

### Para desbloquear los controles

Deslice HOLD en la dirección contraria a la flecha.

---

## Desactivación de los pitidos

Es posible desactivar los pitidos que se oyen por los auriculares al emplear el reproductor.

---

- 1 Desconecte la fuente de alimentación (adaptador de alimentación de CA, pilas recargables o pilas secas) del reproductor.**
  - 2 Conecte la fuente de alimentación mientras pulsa ■/CHG en el reproductor de CD o ■/RADIO OFF en el mando a distancia LCD con sintonizador digital incorporado.**
- 

### Para activar los pitidos

Desconecte la fuente de alimentación y, a continuación, vuelva a conectarla sin pulsar ■/CHG ni ■/RADIO OFF.

## Conexión de un sistema estéreo

Es posible escuchar discos compactos mediante un sistema estéreo y grabarlos en cintas de cassette y minidiscos. Para más información, consulte el manual de instrucciones suministrado con el dispositivo conectado.

Asegúrese de apagar todos los dispositivos conectados antes de realizar las conexiones.

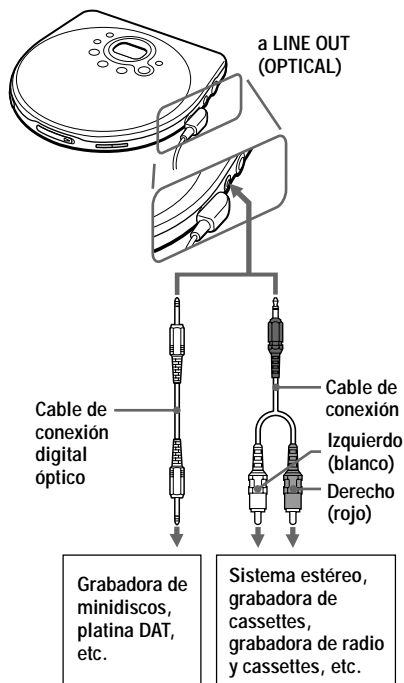

### Notas

- Antes de reproducir un CD, disminuya el volumen del dispositivo conectado para evitar dañar los altavoces conectados.
- Emplee el adaptador de alimentación de CA para grabar. Si utiliza las pilas recargables o las secas como fuente de alimentación, éstas podrían agotarse por completo durante la grabación.
- Ajuste el volumen adecuadamente en el dispositivo conectado para evitar que el sonido se distorsione.

### Cuando emplee el cable de conexión

- No es posible ajustar el volumen de los auriculares en el reproductor de CD o en el mando a distancia LCD con sintonizador digital incorporado.
- Si el sonido se distorsiona, conecte el dispositivo a la toma /REMOTE.

### Cuando emplee el cable de conexión digital óptico

Para grabar un CD en un MD, DAT, etc., compruebe que el reproductor de CD se encuentre en el modo de pausa antes de realizar los procedimientos de grabación.

### Acerca de las funciones SOUND al emplear el cable de conexión

Consulte la siguiente tabla con respecto a las funciones válidas según los tipos de cable de conexión:

	SOUND
Cable de conexión	No
Cable de conexión digital óptico	Sí*

\* Funciona solamente en el sonido de salida de la toma /REMOTE; no funciona en el sonido de salida de la toma LINE OUT (OPTICAL).

### **Acerca de Joint Text (función de copia de texto de CD)**

La función Joint Text permite copiar los nombres de los discos y de las pistas de discos compactos que contengan información de texto de CD. Si conecta un walkman Sony de MD (MZ-R90/R91), que admita la función Joint Text, a este reproductor de CD, podrá copiar el texto de CD en un MD durante la grabación. Para realizar las conexiones, es preciso emplear un cable de conexión digital óptico (POC-5B u otro modelo, no suministrado) y el cable de conexión para texto de CD RK-TXT1 (no suministrado).

Para obtener información detallada, consulte el manual de instrucciones del walkman de MD.

## Uso del reproductor de CD en un automóvil

Es posible utilizar el reproductor de CD en un automóvil conectándolo a la platina de cassettes de dicho automóvil.

No es posible utilizar la placa de montaje para automóvil con este reproductor de CD.

Si utiliza el reproductor de CD en un automóvil, instálelo firmemente en un lugar que no dificulte la conducción.

### **Accesorios opcionales para automóvil necesarios**

Para conectar el reproductor a la platina de cassettes de un automóvil, son necesarios los siguientes accesorios, enumerados en la sección "Accesorios (suministrados/ opcionales)":

- Cable de batería de automóvil
  - Paquete de conexión para automóvil\*
- Para más información, consulte los manuales de instrucciones suministrados con los accesorios opcionales.

\* Es posible que se oiga ruido si utiliza un cable opcional de conexión. Se recomienda que emplee un paquete de conexión para automóvil de Sony con el fin de reducir ruidos.

### **Función de encendido conmutado (al emplear el cable de batería de automóvil)**

Con esta función, el reproductor de CD se detiene automáticamente al apagar el motor del automóvil con la llave de encendido, aunque haya pilas insertadas en dicho reproductor. Esta función no podrá utilizarse en determinados modelos de automóvil.

#### **Nota**

Utilice solamente el cable de batería de automóvil especificado en la sección "Accesorios (suministrados/opcionales)". Si utiliza otro tipo de cable, la unidad podría calentarse, emitir humos o funcionar incorrectamente.

## ► Conexión de una fuente de alimentación

Es posible emplear las siguientes fuentes de alimentación:

- Pilas recargables
- Adaptador de alimentación de CA (consulte “Reproducción de CD”)
- Pilas alcalinas LR6 (tamaño AA)

Con respecto a la duración de las pilas y el tiempo de carga de las pilas recargables, consulte la sección “Especificaciones”.

## Empleo de las pilas recargables

Cargue las pilas recargables antes de utilizarlas por primera vez. Sólo es posible emplear las siguientes pilas recargables con el reproductor de CD.

- NC-WMAA
- NH-WM2AA

### 1 Abra la tapa del compartimento de las pilas.

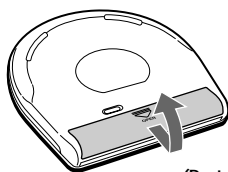

(Parte posterior)

### 2 Inserte dos pilas recargables de forma que la polaridad ⊕ coincida con la del diagrama del compartimento de las pilas y cierre la tapa.

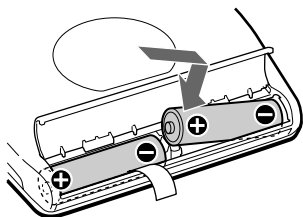

### 3 Conecte el adaptador de alimentación de CA a la toma DC IN 4.5 V del reproductor de CD y a una toma de CA y, a continuación, pulse ■/CHG para iniciar la carga.

Si el adaptador de alimentación de CA no encaja en la toma de CA, emplee el adaptador de enchufe de CA.

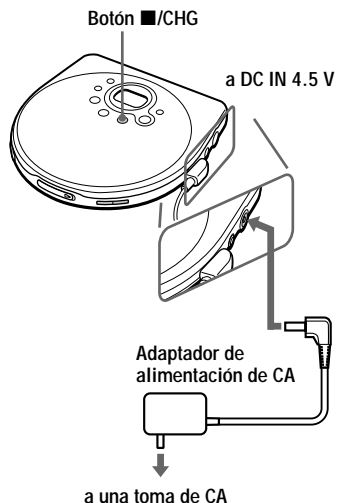

El reproductor de CD cargará las pilas. El indicador “CHG” se activa en el visor, y las secciones del indicador se iluminan de forma sucesiva. Cuando las pilas están completamente cargadas, los indicadores “CHG” y se apagan. Si pulsa ■/CHG una vez completada la carga, el indicador parpadeará y “Full” aparecerá en el visor.

### 4 Desconecte el adaptador de alimentación de CA.

Conexión de una fuente de alimentación

(Continúa)

## Empleo de las pilas recargables

### Para extraer las pilas recargables

Extrájalas como se ilustra a continuación.

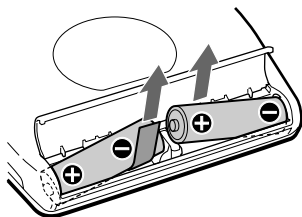

### Cuándo cargar las pilas recargables

Es posible comprobar la energía restante de las pilas en el visor.

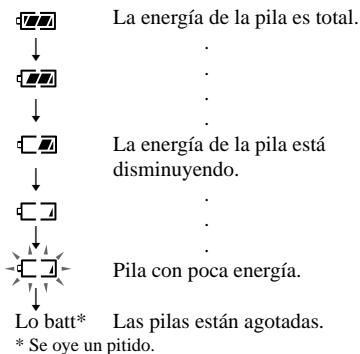

Para mantener la capacidad original de las pilas durante mucho tiempo, cárguelas solamente cuando estén completamente agotadas.

### Notas

- Las secciones del indicador muestran aproximadamente la energía restante de las pilas. Una sección no siempre indica un cuarto de energía de la pila.
- Dependiendo de las condiciones de empleo, las secciones del indicador pueden aumentar o disminuir.

### Cuándo sustituir las pilas recargables

Si la duración de las pilas se reduce a aproximadamente la mitad, sustitúyalas por unas nuevas recargables.

### Nota sobre las pilas recargables

Si la pila es nueva o si no se ha utilizado durante mucho tiempo, es posible que no se cargue por completo hasta que la cargue y la descargue varias veces.

### Nota sobre el transporte de las pilas recargables

Emplee el estuche de transporte de pilas suministrado para evitar el calentamiento inesperado. Si las pilas recargables y objetos metálicos entran en contacto, puede producirse calentamiento o un incendio debido al cortocircuito.

### Para fijar la tapa del compartimento de las pilas

Si esta tapa se desprende debido a una caída accidental, fuerza excesiva, etc., fjela como se ilustra a continuación.

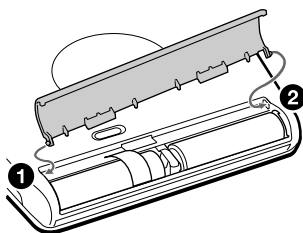



## Uso de pilas secas

Emplee únicamente el siguiente tipo de pilas secas con el reproductor de CD:

- Pilas alcalinas LR6 (tamaño AA)

### Nota

Asegúrese de desconectar el adaptador de alimentación de CA cuando utilice las pilas secas.

**1 Abra la tapa del compartimiento de las pilas.**

**2 Inserte dos pilas LR6 (tamaño AA) de forma que la polaridad ⊕ coincida con la del diagrama del compartimiento de las mismas.**

### Para extraer las pilas

Extráigalas de la misma forma que las pilas recargables.

### Cuándo sustituir las pilas

Es posible comprobar la energía restante de las pilas en el visor.

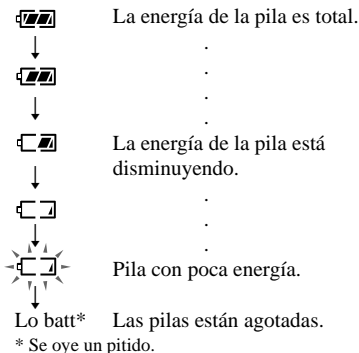

Cuando las pilas estén agotadas, sustituya las dos por unas nuevas.

## Notas sobre la fuente de alimentación

Desconecte todas las fuentes de alimentación cuando no utilice el reproductor.

### Sobre el adaptador de alimentación de CA

- Utilice únicamente el adaptador de CA suministrado o el recomendado en la sección “Accesorios (suministrados/ opcionales)”. No emplee otro tipo de adaptador de CA. Pueden producirse fallos de funcionamiento.

Polaridad del enchufe



- Cuando desconecte el adaptador de CA de la toma de CA, tire del propio adaptador. No tire del cable.
- No toque el adaptador de CA con las manos mojadas.

### Sobre las pilas recargables y las secas

- No cargue las pilas secas.
- No arroje las pilas al fuego.
- No transporte las pilas junto con monedas u otros objetos metálicos. Puede generarse calentamiento si los terminales positivo y negativo de la pila entran accidentalmente en contacto mediante un objeto metálico.
- No mezcle pilas recargables con secas.
- No mezcle pilas nuevas con usadas.
- No utilice diferentes tipos de pilas conjuntamente.
- Extraiga las pilas cuando no vaya a utilizarlas durante mucho tiempo.
- Si se producen fugas de las pilas, elimine los depósitos del compartimiento de las mismas, e instale pilas nuevas. Si los depósitos entran en contacto con el usuario, éste deberá lavarse a fondo para eliminárselos.

---

## Precauciones

### Sobre seguridad

- Si se introduce algún objeto sólido o líquido en el reproductor de CD, desenchúfelo y haga que sea revisado por personal especializado antes de volver a utilizarlo.
- No coloque objetos extraños en la toma DC IN 4.5 V (entrada de alimentación externa).

### Sobre el reproductor de CD

- Mantenga limpia la lente del reproductor de CD y no la toque. Si lo hace, dicha lente podría dañarse y el reproductor no funcionará correctamente.
- No coloque objetos pesados sobre el reproductor de CD. Éste y el CD podrían dañarse.
- No deje el reproductor en lugares próximos a fuentes de calor, ni sujetos a la luz solar directa, polvo excesivo o arena, humedad, lluvia, golpes mecánicos, superficies desniveladas ni en un automóvil con las ventanillas cerradas.
- Si el reproductor causa interferencias en la recepción de radio o televisión, apáguelo o aléjelo de la radio o del televisor.

### Manejo de discos compactos

- Para mantener limpio el CD, agárrelo por los bordes. No toque su superficie.
- No adhiera papel ni cinta adhesiva sobre el CD.

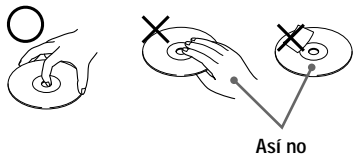

- No exponga el CD a la luz solar directa ni a fuentes de calor, como conductos de aire caliente. No deje el CD en un automóvil aparcado bajo la luz solar directa.

### Sobre los auriculares

#### **Seguridad en carretera**

No utilice auriculares mientras conduce, monta en bicicleta o maneja cualquier vehículo motorizado. Puede suponer un peligro para el tráfico y es ilegal en determinadas zonas. Igualmente, puede ser potencialmente peligroso escuchar el sonido por los auriculares a gran volumen mientras camina, especialmente en los pasos de peatones. Preste especial atención o deje de utilizarlos en situaciones potencialmente peligrosas.

#### **Prevención de daños a los oídos**

Evite emplear los auriculares a gran volumen. Los expertos en audición desaconsejan el uso continuo a gran volumen. Si experimenta pitidos en los oídos, reduzca el volumen o deje de utilizarlos.

#### **Respeto por los demás**

Mantenga el volumen en un nivel moderado. De esta forma, podrá escuchar los sonidos del exterior y será considerado con la gente que le rodea.

---

## Mantenimiento

### Para limpiar el exterior

Utilice un paño suave ligeramente humedecido con agua o con una solución detergente poco concentrada. No utilice alcohol, bencina ni diluyente.

# Solución de problemas

Si algún problema persiste una vez comprobada la siguiente tabla, consulte con el proveedor Sony más próximo.

## Reproductor de CD

Problema	Causa y/o acciones correctivas
El volumen no aumenta aunque pulse el botón <b>VOLUMÉ +</b> varias veces.	<ul style="list-style-type: none"><li>→ Ajuste el interruptor AVLS en la posición "NORM". (página 19)</li><li>→ Los auriculares están conectados a la toma LINE OUT (OPTICAL). Conéctelos a la toma /REMOTE. (página 6)</li></ul>
Ausencia de sonido, o se oye ruido.	<ul style="list-style-type: none"><li>→ Conecte los enchufes firmemente. (página 6)</li><li>→ Los enchufes están sucios. Límpielos periódicamente con un paño seco y suave.</li></ul>
El tiempo de reproducción es demasiado corto al alimentar la unidad con pilas secas.	<ul style="list-style-type: none"><li>→ Compruebe que utiliza pilas alcalinas y no de manganeso. (página 25)</li><li>→ Sustituya las pilas por unas nuevas alcalinas LR6 (tamaño AA). (página 25)</li></ul>
El tiempo de reproducción es demasiado corto al alimentar la unidad con pilas recargables.	<ul style="list-style-type: none"><li>→ Cargue y descargue las pilas recargables varias veces. (páginas 23, 24)</li></ul>
Al pulsar <b>▶II</b> , "Lo batt" o "00" aparece en el visor. El CD no se reproduce.	<ul style="list-style-type: none"><li>→ Las pilas recargables están completamente agotadas. Cárguelas. (páginas 23, 24)</li><li>→ Sustituya las pilas por unas nuevas alcalinas LR6 (tamaño AA). (página 25)</li></ul>
"HI dc In" aparece en el visor.	<ul style="list-style-type: none"><li>→ Utilice únicamente el adaptador de alimentación de CA o el cable de batería de automóvil especificados en la sección "Accesorios (suministrados/opcionales)". (páginas 30, 31)</li><li>→ Desconecte todas las fuentes de alimentación y, a continuación, vuelva a insertar las pilas o a conectar el adaptador de alimentación de CA. (páginas 6, 23, 24, 25)</li></ul>
El CD no se reproduce o "no dISC" aparece en el visor con un CD insertado en el reproductor de CD.	<ul style="list-style-type: none"><li>→ El CD está sucio o es defectuoso. (página 26)</li><li>→ Compruebe que el CD esté insertado con el lado de la etiqueta hacia arriba. (página 6)</li><li>→ Se ha condensado humedad. No utilice el reproductor de CD durante varias horas hasta que la humedad se haya evaporado.</li><li>→ Cierre firmemente la tapa del compartimiento de las pilas. (página 23)</li><li>→ Compruebe que las pilas estén insertadas correctamente. (páginas 23 - 25)</li><li>→ Conecte firmemente el adaptador de alimentación de CA a una toma de CA. (página 6)</li></ul>
El indicador "Hold" aparece en el visor al pulsar un botón, y el CD no se reproduce.	<ul style="list-style-type: none"><li>→ Los botones están bloqueados. Deslice el interruptor HOLD a su posición anterior. (página 19)</li></ul>

(Continúa)

## Reproductor de CD

Problema	Causa y/o acciones correctivas
No es posible ajustar el volumen con los botones VOLUME +/- del reproductor de CD.	→ El reproductor de CD está conectado a un dispositivo de audio. Ajuste el volumen con el control correspondiente del dispositivo conectado. (página 21)
Durante la grabación con conexión digital óptica, no es posible registrar el número de pista correctamente.	→ Vuelva a registrar el número de pista mediante la grabadora de MD, DAT, etc. (página 21) → Consulte el manual de instrucciones suministrado con el dispositivo de grabación. (página 21)
El reproductor de CD no inicia la carga.	→ Durante la parada, pulse <b>■</b> /CHG. (página 23)
El volumen ha cambiado después de sustituir las pilas.	→ Después de sustituir las pilas, el ajuste de volumen del reproductor de CD vuelve al nivel predeterminado.
Durante la reproducción, el tiempo transcurrido de ésta y demás indicaciones aparecen con la indicación “-”.	→ Extraiga el CD y, a continuación, insértelo de nuevo.

## Radio

Problema	Causa y/o acciones correctivas
Aparece “- - - - -” en el visor del mando a distancia LCD con sintonizador digital incorporado y la radio no funciona.	→ El mando a distancia LCD con sintonizador digital incorporado suministrado está conectado a otro reproductor de CD en lugar de éste. El mando a distancia LCD con sintonizador digital incorporado suministrado sólo debe utilizarse con este reproductor. → Al utilizar el reproductor de CD conectado al adaptador de alimentación de CA, no podrá utilizar la radio. Desconecte el adaptador de alimentación de CA e inserte las pilas. (páginas 12, 23, 25) → Después de verificar que la indicación “- - - - -” o “no DISC” ha desaparecido del visor, vuelva a pulsar RADIO ON/BAND en el mando a distancia LCD con sintonizador digital incorporado.
☐ aparece en el visor del mando a distancia LCD con sintonizador digital incorporado y la radio no funciona.	→ Las pilas recargables están agotadas. Cargue las pilas. (páginas 23, 24) → Las pilas secas están agotadas. Sustituya las pilas por unas nuevas pilas alcalinas LR6 (tamaño AA). (página 25)
Los ajustes de volumen son diferentes al escuchar el CD y la radio.	→ Es posible ajustar diferentes niveles de volumen para la reproducción de CD y la radio.
No consigue apagar la radio aunque pulse y mantenga pulsado <b>■</b> /RADIO OFF.	→ Suelte <b>■</b> /RADIO OFF. Al utilizar la radio, <b>■</b> /RADIO OFF funciona en el momento de soltarlo.

# Especificaciones

## Reproductor de CD

### Sistema

Audio digital de discos compactos

### Propiedades del diodo láser

Material: GaAlAs

Longitud de onda:  $\lambda = 780$  nm

Duración de la emisión: Continua

Salida láser: Inferior a 44,6  $\mu$ W

(Esta salida es el valor medido a una distancia de 200 mm. de la superficie de la lente objetiva del bloque de recogida óptica con una apertura de 7 mm.)

### Conversión D-A

Control tiempo-eje de cuarzo de 1 bit

### Respuesta de frecuencia

20 - 20 000 Hz  $\pm_{2}^{+1}$  dB (medido por EIAJ CP-307)

### Salida (con nivel de entrada de 4,5 V)

Salida de línea (minitoma estéreo)

Nivel de salida de 0,7 V rms a 47 k $\Omega$

Impedancia de carga recomendada superior a 10 k $\Omega$

Auriculares normales (minitoma estéreo)

Aprox. 5 mW + Aprox. 5 mW a 16  $\Omega$

(Aprox. 1 mW + Aprox. 1 mW a 16  $\Omega$ )\*

\*Para los usuarios en Francia

Salida digital óptica (conector de salida óptica)

Nivel de salida: -21 - -15 dBm

Longitud de onda: 630 - 690 nm en nivel de pico

Radio (mando a distancia LCD con sintonizador digital incorporado)

### Margen de frecuencias (STEP)

Sintonizador de tipo "E"

FM: 87,5 a 108,0 MHz (intervalo (STEP) de 50 kHz)

AM: 531 a 1 602 kHz (intervalo de 9 kHz)

Sintonizador de tipo "U"

FM: 87,5 a 108,0 MHz (intervalo de 100 kHz)

AM: 530 a 1 710 kHz (intervalo de 10 kHz)

Sintonizador de tipo "J"

FM: 76 a 90 MHz (intervalo de 100 kHz)

AM: 531 a 1 710 kHz (intervalo de 9 kHz)

### Antena

FM: Antena de cable de los auriculares

AM: Antena de barra de ferrita incorporada

## Generales

### Requisitos de alimentación

Con respecto al código de zona del modelo adquirido, consulte la parte superior izquierda del código de barras del paquete.

- Dos pilas recargables Sony NC-WMAA: 2,4 V CC
- Pilas recargables Sony NH-WM2AA: 2,4 V CC
- Dos pilas LR6 (tamaño AA): 3 V CC
- Adaptador de alimentación de CA (toma DC IN 4.5 V):  
Modelo U2/CA2/E92/MX2: 120 V, 60 Hz  
Modelo CED/CET/CEW/CEX/CE7/EE/EE1/E13/G5/G6/G7/G8: 220 - 230 V, 50/60 Hz  
Modelo CEK/3CE7: 230 - 240 V, 50 Hz  
Modelo EA3: 110 - 240 V, 50/60 Hz  
Modelo AU2: 240 V, 50 Hz  
Modelo JE.W/E33: 100 - 240 V, 50/60 Hz  
Modelo HK2: 220 V, 50/60 Hz  
Modelo AR1/CN2: 220 V, 50 Hz
- Cable de batería de automóvil Sony DCC-E345 para su uso con batería de automóvil: 4,5 V CC

## Especificaciones

### Duración de las pilas\* (horas aproximadas)

(Si emplea el reproductor de CD sobre una superficie plana y estable.)

El tiempo de reproducción varía en función de cómo utilice el reproductor de CD.

Si utiliza	G-PROTECTION		RADIO activada
	activada	desactivada	
Dos NC-WMAA (cargadas durante unas 3 horas**)	8	7	14
NH-WM2AA (cargadas durante unas 4 horas**)	18	15	30
Dos pilas alcalinas Sony LR6(SG)	32	28	50

\* Valor medido por el estándar de la EIAJ (Electronic Industries Association of Japan).

\*\* El tiempo de carga varía en función de cómo utilice la pila recargable.

### Temperatura de empleo

5°C - 35°C

### Dimensiones (an/al/prf) (partes y controles salientes excluidos)

Aprox. 131,6 × 25,0 × 141,4 mm

### Peso (accesorios excluidos)

Aprox. 185 g

Diseño y especificaciones sujetos a cambios sin previo aviso.

## Accesorios

(suministrados/opcionales)

### Accesorios suministrados

Con respecto al código de zona del lugar en el que adquirió el reproductor de CD, consulte la parte superior izquierda del código de barras del paquete.

Adaptador de alimentación de CA (1)

Auriculares del mando a distancia LCD con

sintonizador digital incorporado (1)

Pilas recargables (2)

Estuche de transporte de las pilas (1)

Estuche de transporte (1)

Adaptador de enchufe de CA (1)

## Accesorios opcionales

Adaptador de alimentación de CA	AC-E45HG
Sistema de altavoces activos	SRS-T1 SRS-Z500
Cable de batería de automóvil	DCC-E345
Cable de batería de automóvil con paquete de conexión para automóvil	DCC-E34CP
Paquete de conexión para automóvil	CPA-9C
Cable de conexión	RK-G129HG RK-G136HG
Cable de conexión digital óptico	POC-5B POC-10B POC-15B POC-5AB POC-10AB POC-15AB
Cable de conexión para texto de CD	RK-TXT1
Pila recargable	NH-WM2AA
Auriculares de introducción en oído	MDR-E848LP MDR-EX70LP
Auriculares normales	MDR-A44L MDR-A110LP

Es posible que su proveedor no disponga de algunos de los accesorios anteriormente enumerados. Pídale información detallada sobre los accesorios disponibles en su país.

## Si conecta auriculares opcionales al mando a distancia suministrado

Utilice únicamente auriculares con minienchufes estéreo. No es posible emplear auriculares con microenchufes.

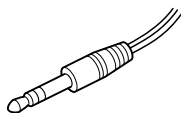

Minienchufe  
estéreo

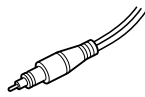

Microenchufe

---

Sony  line <http://www.world.sony.com/>

---

Sony Corporation Printed in Malaysia

