

# Impresión de imágenes de “Memory Stick” o de tarjeta de PC

## Impresión de la imagen seleccionada

Puede seleccionar una imagen grabada en el “Memory Stick” o en la tarjeta de PC e imprimirla a tamaño completo (impresión estándar).

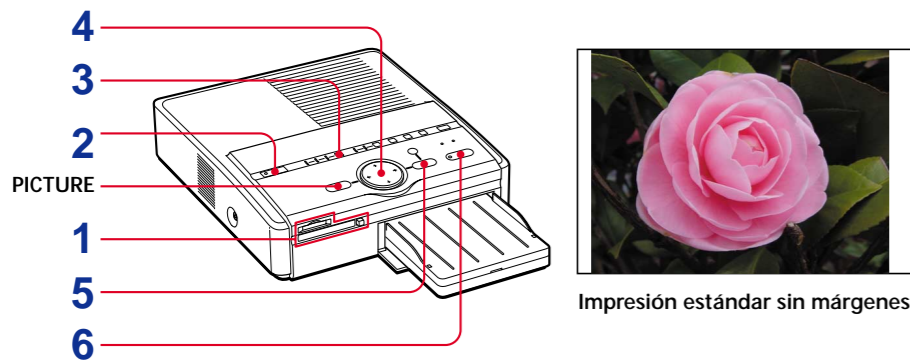

**1** Inserte el “Memory Stick” o tarjeta de PC en el que haya grabado imágenes en la ranura de inserción de “Memory Stick” o de tarjeta de PC.

**2** Encienda la impresora y el televisor y ajuste el selector de entrada de dicho televisor en “VIDEO”.

El indicador POWER se ilumina en verde.

**3** Pulse INPUT SELECT para que se ilumine el indicador “MEMORY STICK” o PC CARD.

La impresora accede al “Memory Stick” o a la tarjeta de PC, y las imágenes grabadas aparecen como miniaturas en pantalla.

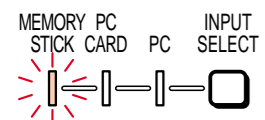

### Nota

Compruebe que los indicadores ALL y DPOF de AUTO PRINT están apagados. Si se ilumina, pulse CANCEL para apagarlo.

**4** Pulse el botón de flecha (←/→/↑/↓) para desplazar el marco amarillo (cursor) a la imagen que desee imprimir, y pulse ENTER.

La imagen se selecciona y la zona debajo de la imagen se torna naranja.

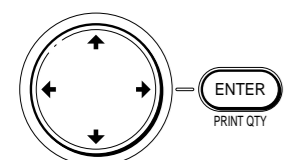

### Para visualizar otra página

Puede cambiar de página cuando existan varias. Para visualizar la página siguiente, desplace el marco amarillo a la línea inferior de la lista de imágenes y pulse ↓. Para visualizar la página anterior, desplace el marco amarillo a la línea superior y pulse ↑.

### Para cancelar la selección

Desplace el marco amarillo a la imagen que desee cancelar y pulse CANCEL. La zona naranja se torna gris y la selección se cancela.

### Para visualizar una imagen de vista previa

Desplace el marco amarillo a la imagen deseada y pulse PICTURE. Aparece la vista previa de la imagen seleccionada. Para visualizar la vista previa de la siguiente imagen, pulse →; para la imagen anterior, pulse ←. Para visualizar la lista de imágenes de nuevo, pulse PICTURE.

### Nota

Durante el cambio de visualización de pantalla o el acceso de la impresora al “MEMORY STICK” o la tarjeta de PC, no extraiga ni inserte el “Memory Stick” ni la tarjeta de PC. En caso contrario, podrían romperse.

**5** Pulse ENTER para establecer la cantidad de impresión.

Cada vez que pulse ENTER, la cantidad de impresión aumentará. Para volver a ajustar la cantidad de impresión a cero, pulse CANCEL.

### Para imprimir varias imágenes a la vez

Repita los pasos 4 y 5 para seleccionar otras imágenes y ajustar la cantidad de impresión para cada una de ellas.

**6** Pulse PRINT.

Se inicia la impresión. Durante la impresión, el indicador PRINT se ilumina y la barra de proceso de impresión aparece en pantalla.



### Para detener la impresión

Pulse CANCEL. La impresión se cancelará a partir de la siguiente.

### Si pulsa PRINT mientras se visualiza la imagen de vista previa

Aparece un cuadro de diálogo para preguntar si desea imprimir la imagen mostrada o todas las imágenes seleccionadas. Seleccione cualquiera de las dos opciones para iniciar la impresión.

**7** Al finalizar la impresión y si el papel sale automáticamente por la salida de impresión, retire el papel de la impresora.

### Notas

- Evite que líquidos entren en contacto con el “Memory Stick” o la tarjeta de PC y utilizarlos en lugares expuestos a alta humedad. En caso contrario, los datos podrían ser ilegibles.
- Cuando el indicador “MEMORY STICK” / Tarjeta de PC parpadee o se muestre el mensaje de acceso a datos, no extraiga el “Memory Stick” ni la tarjeta de PC. En caso contrario, podrían romperse.
- Durante la impresión, no mueva la impresora ni la apague; el cartucho o el papel podrían atascarse. Si esto ocurre, apague y encienda la impresora, y reanude la impresión desde el principio.
- Durante la impresión, el papel se expulsa parcialmente por la salida del papel varias veces. Nunca saque el papel a la fuerza hasta que el indicador PRINT se apague y el papel salga automáticamente.
- Cuando utilice etiquetas de tamaño pequeño, no deje más de 10 hojas en la bandeja del papel.
- Evite guardar el papel con las caras impresas en contacto las unas con las otras o en contacto con productos de caucho o plástico, incluidos cloruro de vinilo o plastificante, durante mucho tiempo; el color podría cambiar o deteriorarse.
- Si la marca mostrada a la derecha aparece en la lista de miniaturas, significa que los datos de miniatura de la imagen están dañados o que ésta es un archivo JPEG creado con un ordenador. Seleccione la marca y pulse PICTURE. Si aparece la imagen de vista previa, podrá imprimir dicha imagen. Si vuelve a aparecer la misma marca como vista previa, significa que la imagen está dañada o que se trata de un formato de archivo incompatible que la unidad DPP-SV55 no admite.



El número aumenta.

## Impresión de todas las imágenes o de imágenes predefinidas a la vez

Puede imprimir todas las imágenes almacenadas en un “Memory Stick” o tarjeta de PC a la vez. También puede imprimir imágenes predefinidas mediante la cámara fija digital (DPOF) a la vez.

### ¿Qué es “DPOF”?

“DPOF” es un formato que permite grabar la información necesaria para imprimir automáticamente imágenes tomadas con una cámara fija digital en un establecimiento de serigrafía o con una impresora de uso doméstico. La impresora puede imprimir de forma automática el número predefinido de copias de las imágenes predefinidas para su impresión con DPOF (Formato de orden de impresión digital).

### Notas

- Para obtener información detallada sobre los ajustes de impresión predefinida, consulte el manual de instrucciones de la cámara fija digital que utilice.
- Dependiendo del tipo de cámara fija digital y videocámara, la función de impresión predefinida admitida por la impresora, u ocasionalmente la propia función, no se encontrará disponible.

**1** Inserte el “Memory Stick” o tarjeta de PC en el que haya grabado imágenes en la ranura de inserción de “Memory Stick” o de tarjeta de PC.

**2** Encienda la impresora.

El indicador POWER se ilumina en verde.

### Para mostrar las imágenes en pantalla

Es posible visualizar y comprobar en pantalla las imágenes que vaya a imprimir. Conecte la impresora a el televisor y encienda el televisor. A continuación, ajuste el selector de entrada del televisor en “VIDEO”.

**3** Pulse INPUT SELECT para que se ilumine el indicador “MEMORY STICK” o PC CARD.

La impresora accede al “Memory Stick” o a la tarjeta de PC. Al conectar la impresora al televisor, las imágenes grabadas aparecen como miniaturas en pantalla.

**4** Pulse AUTO PRINT para que se ilumine el indicador ALL para todas las imágenes o el indicador DPOF para las imágenes predefinidas.

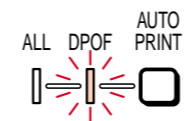

### Si conecta la impresora al televisor

Si selecciona ALL, todas las imágenes de la lista de miniaturas aparecerán con la zona naranja debajo de la imagen. Si selecciona DPOF, las imágenes predefinidas aparecerán con la zona naranja debajo de la imagen.

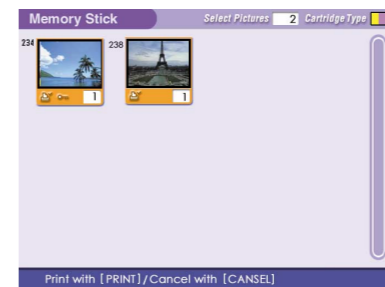

**5** Pulse PRINT.

Se inicia la impresión. Si selecciona All, todas las imágenes del “Memory Stick” o tarjeta de PC se imprimirán según el orden de su número de imagen. Si selecciona DPOF, las imágenes predefinidas se imprimirán según el orden en el que se hayan predefinido. Retire el papel de impresión cuando salga de forma automática.

### Para recuperar el modo de impresión habitual

Pulse CANCEL para desactivar los indicadores ALL y DPOF.

## Impresión mediante un ordenador

Si conecta un PC encendido al conector USB de la impresora, se iluminará el indicador PC y la impresora entrará en el modo PC.

De lo contrario, no podrá cambiar el modo PC manualmente pulsando el botón INPUT SELECT.

Para obtener información sobre cómo instalar y utilizar el software, consulte el “Manual de instrucciones: información adicional/guía del software” suministrado.

### Nota

Al conectar la impresora al televisor, no se visualizará ninguna imagen en el televisor durante el modo PC. Esto no se debe a un fallo de la impresora.

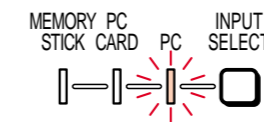

# Fotoimpresora digital

## Manual de instrucciones – Operaciones básicas

Antes de utilizar esta impresora, lea este manual atentamente y consérvelo para consultarlo en el futuro.

En este manual se describen los preparativos necesarios y las operaciones básicas de la impresora. Con respecto a operaciones avanzadas, consulte “Manual de instrucciones - Operaciones avanzadas”. Para utilizar el software suministrado, consulte la “Guía del usuario de software”.



MEMORY STICK

SUPER COAT 2

AUTO FINE PRINT

## DPP-SV55

© 2000 Sony Corporation

## ADVERTENCIA

Para evitar el riesgo de incendios o electrocución, no exponga la unidad a la lluvia ni a la humedad.

Para evitar descargas eléctricas, no abra el aparato. Solicite asistencia técnica únicamente a personal especializado.

### PRECAUCIÓN

La placa de características se encuentran en el alojamiento inferior.

### ATENCIÓN:

Puede producirse distorsión de las imágenes y/o el sonido si este producto se sitúa cerca de equipos que emitan radiación electromagnética.

- Microsoft, MS, MS-DOS y Windows® son marcas comerciales registradas de Microsoft Corporation en Estados Unidos y otros países.
- Apple, Macintosh, Power Macintosh y Mac OS son marcas comerciales registradas de Apple Computer, Inc.
- Pentium es una marca comercial registrada de Intel Corporation.
- “Memory Stick”, “MagicGate Memory Stick” y la marca de sus respectivos logotipos son marcas comerciales de Sony Corporation.
- El resto de compañías y nombres de productos mencionados pueden ser marcas comerciales o marcas comerciales registradas de sus respectivas compañías. Además, “TM” y “®” no se mencionan en cada caso en este manual.



## Conexión de la impresora

### 1 Conexión al televisor

Conecte el conector VIDEO OUT de la impresora a la entrada de vídeo del televisor para visualizar las imágenes que vaya a imprimir.

#### Notas

- Antes de realizar las conexiones o de enchufar un cable, desactive la alimentación de la impresora y del televisor.
- Si conecta la impresora al ordenador personal, no será necesario conectar dicha impresora al televisor.

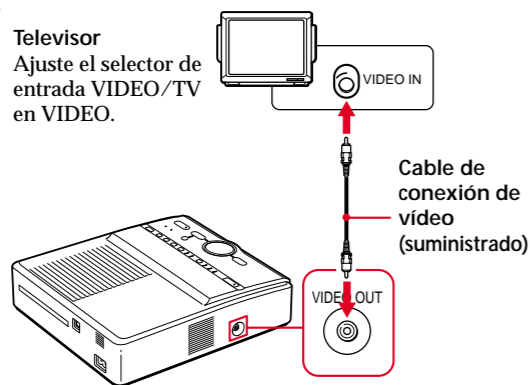

### 2 Inserción de un "Memory Stick" o de una tarjeta de PC

#### ❑ Inserción de un "Memory Stick"

Inserte el "Memory Stick" en la ranura de inserción "MEMORY STICK" hasta que quede encajado en su sitio.

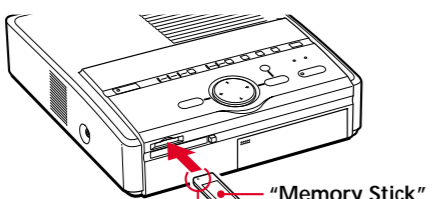

Con la muesca hacia la izquierda y la flecha hacia delante a la izquierda

#### Para expulsar el "Memory Stick"

Ejercer presión sobre el "Memory Stick" cuando se encuentre en la ranura de inserción y permita que salga. A continuación, extráigalo lentamente.

#### ❑ Inserción de una tarjeta de PC

Inserte la tarjeta de PC en la ranura de inserción PC CARD hasta que quede encajada en su sitio.

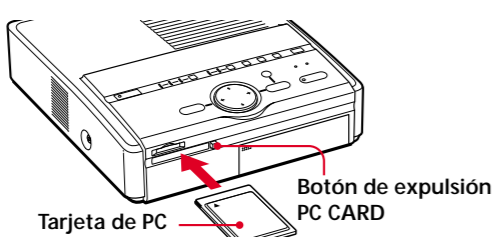

#### Para expulsar la tarjeta de PC

Pulse el botón de expulsión PC CARD. Una vez PC salga la tarjeta, extráigala lentamente.

#### Notas

- No intente forzar el "Memory Stick" o tarjeta de PC cuando los introduzca o extraiga de la ranura. En caso contrario, el "Memory Stick", tarjeta de PC o impresora podrían dañarse.

• Mientras la impresora accede al "Memory Stick" o tarjeta de PC y el indicador INPUT SELECT correspondiente se encuentra parpadea, no extraiga el "Memory Stick" o tarjeta de PC de la impresora. En caso contrario, el "Memory Stick", tarjeta de PC o impresora podrían dañarse.

### 3 Conexión del cable de alimentación de CA

Una vez realizadas las conexiones, conecte el cable de alimentación de CA suministrado al conector AC IN de la impresora y, a continuación, a la toma de CA.

El indicador POWER se ilumina en rojo.

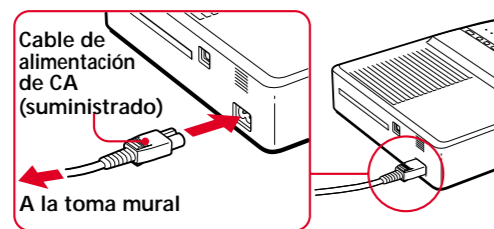

### Conexión a un ordenador

Conecte los conectores USB de la impresora y el PC con un cable USB disponible en el mercado. Mediante la instalación del software de controlador suministrado en el ordenador, puede imprimir una imagen desde el disco duro del ordenador. Con el "Software lector de Memory Stick/tarjeta de PC" también puede transferir imágenes de un "Memory Stick" o una tarjeta de PC al disco duro del ordenador.

Para obtener información sobre cómo instalar y utilizar el software, consulte el Manual de instrucciones: información adicional/guía del software" suministrado.

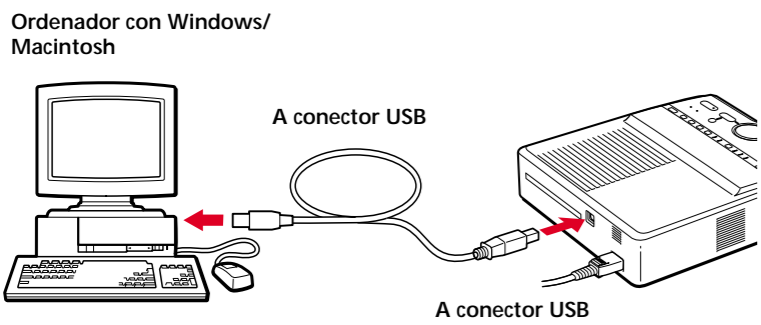

#### Notas

- Consulte también el manual de instrucciones del PC.
- Puede no ser posible utilizar la impresora y el controlador de ésta en una red o un buffer de impresora disponible en el mercado.
- Utilice un cable USB con una longitud de 3m o inferior.

## Ajuste del reloj

Si ajusta el reloj de la impresora, podrá grabar la hora a la que se guardan las imágenes en el "Memory Stick" o en la tarjeta de PC. También podrá iniciar el calendario automáticamente con el mes actual al realizar impresiones de calendarios. Si desenchufa el cable de alimentación de CA, vuelva a ajustar el reloj.

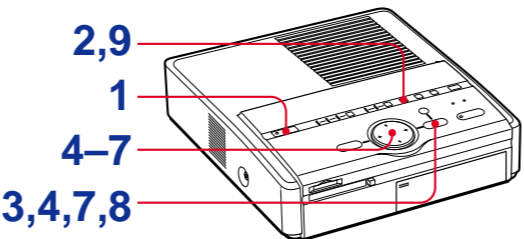

#### 1 Pulse POWER para activar la alimentación de la impresora.

El indicador POWER se ilumina en verde.

#### 2 Pulse MENU.

La barra de menús aparece en el televisor.

#### Nota

Mientras la impresora accede a las imágenes del "Memory Stick" o la tarjeta de PC, asegúrese de pulsar MENU después de que las imágenes en miniatura se muestren completamente.

#### 3 Compruebe que "SET" se encuentra seleccionado en la barra de menús, y pulse ENTER.

Si hay otro elemento de menú seleccionado, pulse **◀/▶** para desplazar el cursor a "SET" y pulse ENTER.

El cursor se desplaza al submenú SET.

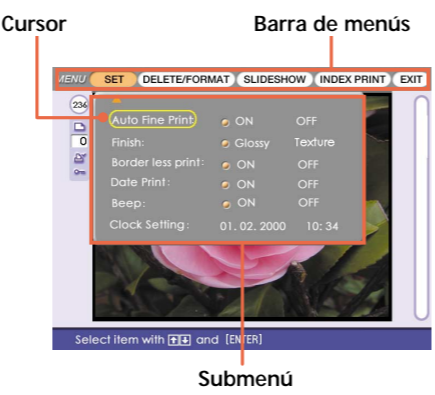

#### 4 Pulse **◀/▶** para desplazar el cursor a "Clock Setting" y pulse ENTER.

El cursor aparece en el mes (NTSC) o en el día (PAL).

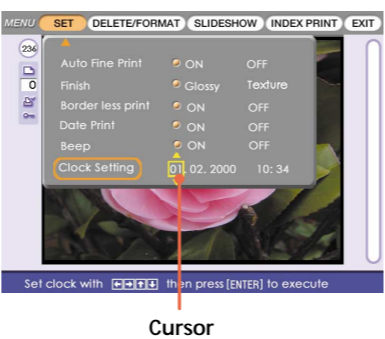

#### 5 Pulse **◀/▶** para ajustar el mes o día.

Pulse **▶** para que el número aumente.

Pulse **▶** para que el número disminuya.

#### 6 Pulse **▶**.

También puede pulsar ENTER.

El cursor se desplaza al día (NTSC) o al mes (PAL).

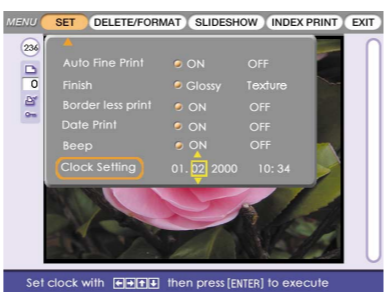

#### 7 Repita los pasos 5 y 6 para ajustar todos los elementos: día o mes, año, hora y minutos.

Si desea ajustar el elemento anterior, pulse **◀**.

La hora se muestra en el sistema de 24 horas.

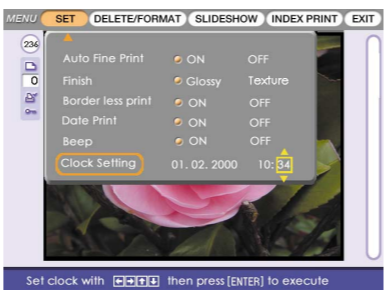

#### 8 Pulse ENTER.

También puede pulsar **▶** para desplazar el cursor a la barra de menús.

Finaliza el modo de ajuste del reloj.

#### 9 Pulse MENU.

El menú desaparece y la impresora vuelve a la pantalla anterior.

#### Para cancelar las operaciones de menú

Pulse CANCEL. La pantalla de menú desaparece sin guardarse los ajustes. La impresora vuelve a la pantalla anterior. (Si no se realiza el paso 8, no es posible guardar el ajuste del reloj.)

#### Para comprobar el ajuste del reloj

Realice los pasos 1 a 4. El ajuste actual del reloj aparece en pantalla. Para volver a la pantalla anterior, pulse MENU.

## Carga del cartucho de impresión

#### 1 Encienda la impresora y tire de la tapa del compartimiento de cartuchos para abrirla.

#### 2 Inserte el cartucho de impresión firmemente en la impresora hasta que encaje en su sitio y cierre la tapa del compartimiento de cartuchos.



Lado con el logotipo Sony

#### Para sustituir el cartucho de impresión

Cuando el cartucho de impresión se agota, el indicador de error de cartucho se ilumina y aparece un mensaje de error en pantalla. Abra la tapa del compartimiento de cartuchos, presione la palanca de expulsión hacia arriba, extraiga el cartucho agotado e inserte el cartucho nuevo.

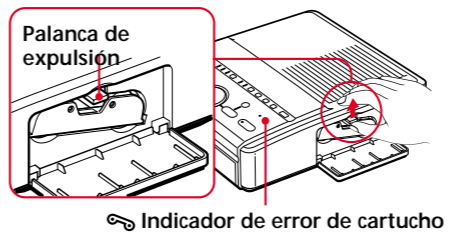

#### Notas

- Si el cartucho de impresión no encaja en su sitio, extráigalo y vuelva a insertarlo. Si la cinta de tinta no está suficientemente tensa para cargarla, bóbinela en la dirección de la flecha para tensarla.

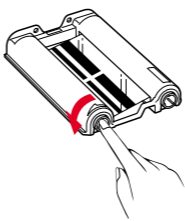

- No rebobine la cinta de tinta y utilice el cartucho de impresión rebobinado para una nueva impresión. Si lo hace, no se obtendrá el resultado de impresión correcto o incluso pueden producirse fallos de funcionamiento o averías.
- Si el cartucho no está cargado cuando encienda la impresora, se oír un pitido de aviso y se iluminará el indicador de error de cartucho.
- No introduzca nunca la mano en el compartimiento de cartuchos. El cabezal térmico alcanza altas temperaturas, especialmente después de varias impresiones.

## Inserción del papel de impresión

#### 1 Abra la tapa de la bandeja del papel y ajuste la partición según el tamaño del papel de impresión que utilice.

Para utilizar papel de impresión de tamaño tarjeta postal, coloque la partición en horizontal. Para utilizar papel de impresión de tamaño pequeño, coloque la partición en vertical.

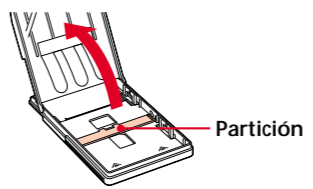

Partición

#### 2 Ajuste el papel de impresión en la bandeja.

Aíree el papel de impresión. Después insértelo con su superficie de impresión (cara sin impresiones) hacia arriba y la flecha orientada en la misma dirección que la flecha de la bandeja.

Al insertar papel, introduzca la hoja protectora en la bandeja junto con el papel. Después de colocar el papel, retire la hoja protectora.

Puede colocar hasta 25 hojas de tamaño tarjeta postal y 30 hojas de papel de impresión de pequeño tamaño. Cuando inserte papel de tamaño pequeño, colóquelo en la parte trasera de la partición.

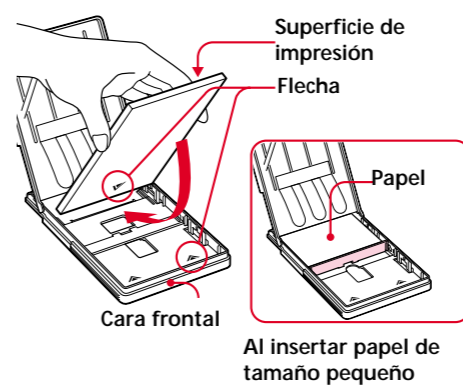

Superficie de impresión

Flecha

Cara frontal

Papel

Al insertar papel de tamaño pequeño

#### 3 Cierre la tapa de la bandeja del papel. A continuación, empuje y abra la tapa del compartimiento de la bandeja del papel de la impresora e inserte la bandeja del papel en la impresora.

Insértela firmemente hasta que quede encajada en su sitio.

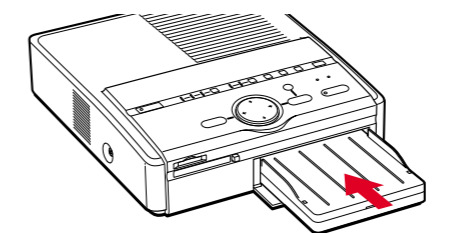

#### Notas

- Si la alimentación del papel de impresión no se realiza de forma automática, el indicador de error de papel se iluminará. Saque la bandeja del papel y compruebe si se ha atascado papel.
- Al añadir papel en una bandeja parcialmente llena, compruebe que el número total de hojas no excede de 25 (tamaño tarjeta postal)/30 (tamaño pequeño). No coloque diferentes tipos de papel en la bandeja. En caso contrario, pueden producirse atascos de papel o fallos de funcionamiento.

- No retire el refuerzo del papel de impresión de etiqueta antes de finalizar la impresión. En caso contrario, pueden producirse atascos o daños a la impresora.
- No imprima en el papel de impresión usado. Si se imprime dos veces una imagen en el mismo papel, la imagen impresa no aparecerá más gruesa. Es posible que incluso puedan producirse fallos de funcionamiento o averías.
- Si se ha acabado el papel de impresión, al pulsar PRINT la impresora emitirá un pitido de advertencia y se iluminará el indicador de error de papel.

## Características

Con la fotoimpresora digital DPP-SV55, es posible imprimir imágenes de un "Memory Stick" o tarjeta de PC. También es posible imprimir fácilmente mediante un ordenador.

**Impresión con realismo fotográfico**  
Con las funciones de ajuste de imagen de nitidez, contraste, tonalidad y demás funciones, la impresora puede realizar impresiones con realismo fotográfico adaptándose al tipo de imagen y a sus preferencias.

#### Función de impresión fina automática

Incluso las imágenes oscuras con poco contraste se ajustarán y se imprimirán de forma vivida y nítida.

#### Selección de tamaños de impresión y de impresión con/sin márgenes

Puede elegir entre una impresión grande y dinámica de tamaño tarjeta postal o una impresión económica de tamaño pequeño. Para la impresión de tamaño tarjeta postal, también es posible seleccionar la impresión con o sin bordes.

#### Impresión directa de las imágenes del "Memory Stick" o de la tarjeta de PC

Basta con extraer el "Memory Stick" o tarjeta de PC de la cámara fija digital e insertarlo en la impresora. Puede imprimir inmediatamente las imágenes del "Memory Stick" o tarjeta de PC. También puede imprimir todas las imágenes del "Memory Stick" o tarjeta de PC o las imágenes predefinidas mediante una cámara fija digital a la vez.

#### Selección del acabado de la impresión

Puede seleccionar el acabado entre satinado o textura.

## Desembalaje de la impresora

Compruebe que se han suministrado los siguientes accesorios junto con la impresora.

- Cable de alimentación de CA (1)
- Cable de conexión de vídeo (1)
- Bandeja del papel (1)
- CD-ROM (para Sony DPP-SV55 Printer Driver Software for Windows 98/98SE Ver. 1.0/for Mac OS 8.5.1, 8.6, 9.0 Ver. 1.0 and Memory Stick/PC card Reader Software for Windows 98/98SE Ver. 1.0)\* (1)
- \* La impresora también admite Windows Me aunque no esté indicado en el CD-ROM.
- Manual de instrucciones - Operaciones básicas (1)
- Manual de instrucciones - Operaciones avanzadas (1)
- Manual de instrucciones - Guía del software/Información complementaria (1)
- Garantía (1)
- Paquete de impresión de muestra (1)

## Uso del paquete de impresión

Es necesario un paquete opcional de impresión diseñado para la impresora. El paquete contiene un juego de papel de impresión y un cartucho de impresión para impresiones de tamaño tarjeta postal (4x6 pulgadas) o pequeño (3,5x4 pulgadas).

Seleccione el paquete de impresión según el tipo de impresión que vaya a realizar:

Paquete de impresión	Contenido
SVM-25LS	25 hojas de papel fotográfico de tamaño tarjeta postal/cartucho de impresión para 25 impresiones
SVM-25LW	25 hojas de etiquetas de tamaño tarjeta postal/cartucho de impresión para 25 impresiones
SVM-30SS	30 hojas de papel fotográfico de tamaño pequeño/cartucho de impresión para 30 impresiones
SVM-30SW	30 hojas de etiquetas de tamaño pequeño/cartucho de impresión para 30 impresiones
SVM-30SW09	30 hojas de etiquetas de 9 divisiones de tamaño pequeño/cartucho de impresión para 30 impresiones

#### Notas

- Utilice solamente el paquete de impresión para esta impresora.
- Utilice siempre el cartucho y papel de impresión de la misma caja como juego. Si mezcla cartuchos y papel de diferentes tipos, puede no ser posible realizar la impresión, o pueden producirse atascos de papel y demás problemas.
- Cuando vaya a guardar un paquete parcialmente usado del cartucho y papel de impresión durante mucho tiempo, guárdelo en su bolsa original o en un contenedor similar.
- No toque la cinta de tinta del cartucho de impresión ni la superficie de impresión del papel. Si hay huellas dactilares o polvo en la superficie de impresión o en la cinta de tinta, la calidad de la impresión puede deteriorarse.
- Para obtener impresiones de calidad, evite colocar el cartucho y papel de impresión en lugares expuestos a altas temperaturas, alta humedad, polvo excesivo o luz solar directa.