

# Bluetooth® Earset

Operating Instructions  
Manual de instrucciones

DR-BT1 

© 2004 Sony Corporation Printed in Korea

http://www.sony.net/

**THIS PRODUCT IS MANUFACTURED UNDER ONE OR MORE OF THE FOLLOWING SONY U.S. PATENTS: 4,429,194; 4,736,435; 4,668,842; AND OTHER PATENTS ISSUED OR PENDING IN U.S. AND OTHER COUNTRIES**

## English

### Owner's Record

The model and serial number are located at the rear of the Bluetooth earset.  
Record these numbers in the spaces provided below. Refer to them whenever you call upon your Sony dealer regarding this product.

Model No. DR-BT1  
Serial No. \_\_\_\_\_

### WARNING

To prevent fire or shock hazard, do not expose the unit to rain or moisture.

To avoid electrical shock, do not open the battery. Refer servicing to qualified personnel only.

### Information

This device complies with Part 15 of the FCC Rules. Operation is subject to the following two conditions: (1) This device may not cause harmful interference, and (2) this device must accept any interference received, including interference that may cause undesired operation.

You are cautioned that any changes or modifications not expressly approved in this manual could void your authority to operate this equipment.

#### Note :

This equipment has been tested and found to comply with the limits for a Class B digital device, pursuant to Part 15 of the FCC Rules. These limits are designed to provide reasonable protection against harmful interference in a residential installation. This equipment generates, uses and can radiate radio frequency energy and, if not installed and used in accordance with the instructions, may cause harmful interference to radio communications.

However, there is no guarantee that interference will not occur in a particular installation. If this equipment does cause harmful interference to radio or television reception, which can be determined by turning the equipment off and on, the user is encouraged to try to correct the interference by one or more of the following measures:

- Reorient or relocate the receiving antenna.
- Increase the separation between the equipment and receiver.
- Connect the equipment into an outlet on a circuit different from that to which the receiver is connected.
- Consult the dealer or an experienced radio/ TV technician for help.

This transmitter must not be co-located or operated in conjunction with any other antenna or transmitter.

This equipment complies with FCC radiation exposure limits set forth for uncontrolled equipment and meets the FCC radio frequency (RF) Exposure Guidelines in Supplement C to OET65. This equipment has very low levels of RF energy that it is deemed to comply without testing of specific absorption ratio (SAR).

The Bluetooth word mark and logos are owned by the Bluetooth SIG, Inc. and any use of such marks by SONY is under license.

**For the customers in the USA**  
- Recycling of battery in Bluetooth earset

#### RECYCLING LITHIUM-ION BATTERIES

Lithium-Ion batteries are recyclable. You can help preserve our environment by returning your used rechargeable batteries to the collection and recycling location nearest you.



For more information regarding recycling of rechargeable batteries, call toll free 1-800-822-8837, or visit http://www.brbc.org/

Caution:  
Do not handle damaged or leaking Lithium-Ion batteries.

### Identifying Bluetooth earset

1 Hanger  
2 Multifunction button  
3 LED indicator  
4 VOLUME +  
5 VOLUME -  
6 Pipe microphone  
7 Housing  
8 Contact terminals

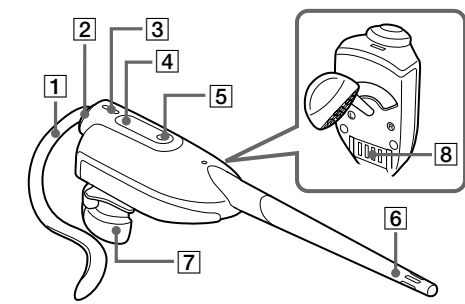

- Hanger
- Multifunction button  
Controls various functions of the Bluetooth earset.
- LED indicator  
Indicates the status of the Bluetooth earset.
- VOLUME +
- VOLUME -
- Pipe microphone
- Housing
- Contact terminals

### Battery charger

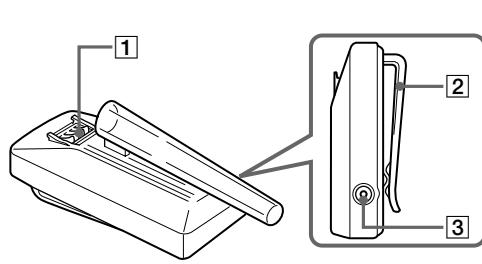

- Contact pins
- Belt clip
- DC IN 4.5 V jack

### Welcome!

Thank you for purchasing the Sony DR-BT1 Bluetooth earset. Before operating the unit, please read this manual thoroughly and retain it for future reference.

- Some features are:
- Wireless system that allows you to talk by mobile phone.
  - Car Air-vent clip for car use.
  - Fits on either your right or left ear.
  - Convenient charger with belt clip
  - Up to 7hours for talking. Up to 160hours for standby.
  - Flexible pipe microphone.
  - Volume control function on the headset.

### What's Bluetooth?

Bluetooth is a new technology that enables wireless data communication by mobile phones, computers or other mobile devices.

Bluetooth wireless technology operates within a range of about 10 meters\* (about 30 feet).

\* Obstacles (body, metal, wall, etc.) or reception conditions may adversely affect the usable range.

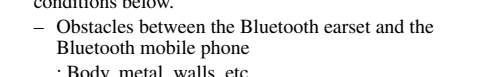

- Optimal performance
- Limited performance

### Getting started

#### Unpacking

Check that you have the following items:

- Bluetooth earset (1)

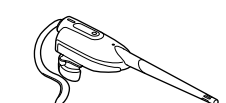

- Hanger (Size S) (1)



- Battery charger (1)

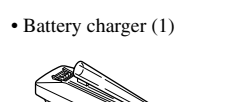

- AC power adaptor (1)

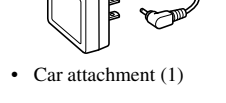

- Car attachment (1)

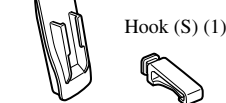

- Hook (S) (1)
- Hook (L) (1)

- Warranty (1)
- Operating Instructions (1)

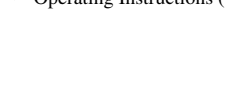

- Spacer (2)

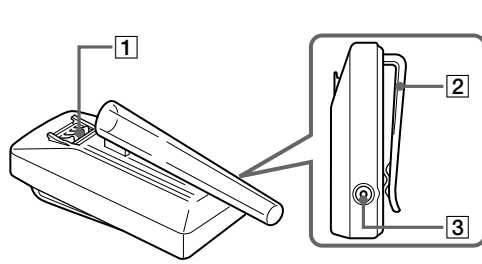

- Contact pins
- Belt clip
- DC IN 4.5 V jack

### Charging the units

The Bluetooth earset contains a rechargeable Lithium-Ion battery, that should be charged before using for the first time.

- Dock the Bluetooth earset with the Battery charger.

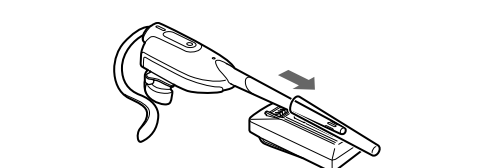

- Connect the supplied AC power adaptor to the DC IN 4.5 V jack on the Battery charger.

When the AC power adaptor is connected to an AC outlet, the unit will turn off automatically.

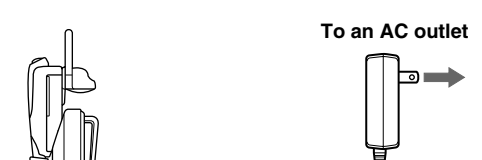

- Make sure that the indicator lights up green.

If the LED on the Bluetooth earset does not light up green, dock again, and make sure the indicator lights up green.

Charging is completed in about 2.5 hours\* and the indicator goes off.

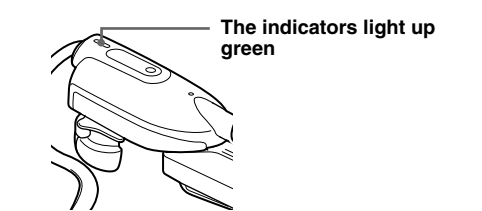

\* Time required to fully charge empty battery.

**Caution**  
If this unit detects a problem while charging, the LED may blink green, and will turn off although the charge is not complete.

- Check for the following causes:
- Environmental temperature exceeds the range of 0°C - 40°C (32°F-104°F).
  - There is a problem with the battery etc.
- In this case, charge again within the above-mentioned temperature range.  
If the problem persists, consult your nearest Sony dealer.

- Notes**
- The unit cannot operate while charging.
  - Charge in an environmental temperature of between 0°C and 40°C (between 32°F and 104°F).
  - Avoid exposure to temperature extremes, direct sunlight, moisture, sand, dust or mechanical shock. Never leave in a car parked in the sun.
  - Use only the supplied AC power adaptor. Do not use any other AC power adaptor.



### The low battery display

The LED display color of the unit changes from blue to green when battery charge is low.  
In this case, recharge the battery immediately.  
After use, recharge the unit frequently.

### Recommended accessory

Car Multi-Voltage DC Adaptor : DCC-E345  
Buy Sony Accessories at URL :  
http://www.sony.com/sonyaccessories  
or call 1-888-559-7669 (SONY)

#### Note

Never leave this unit charging in a car.

### Charging and usage hours

Usage time from fully charged.

| Bluetooth earset     |           |
|----------------------|-----------|
| Talk time (up to)    | 7 hours   |
| Standby time (up to) | 160 hours |

Time stated above may vary, depending on ambient temperature or conditions of use.

#### Note

If the life of the built-in rechargeable battery drops to half the normal length, the battery should be replaced. Consult your nearest Sony dealer for replacement of the rechargeable battery.

### Pairing the units

To pair the Bluetooth earset with a Bluetooth mobile phone

The Bluetooth earset can pair directly with a Bluetooth mobile phone.  
Do the following.

- Place the Bluetooth earset and the Bluetooth mobile phone close together within 1 m.

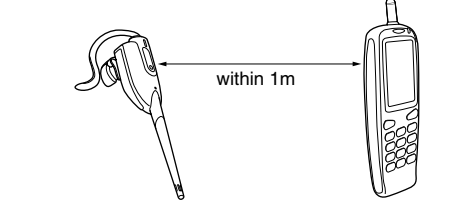

- While the Bluetooth earset is turned off, press and hold the Multifunction button. The LED will blink in blue for the first 7 seconds (approx.). Keep pressed until the LED blinks blue and green.

- Search the Bluetooth earset by the Bluetooth mobile phone.

When the Bluetooth mobile phone detects the Bluetooth earset, "DR-BT1" will appear in the display of the Bluetooth mobile phone.

- Select "DR-BT1" in the list displayed on your Bluetooth mobile phone.

If "DR-BT1" is not displayed, repeat steps 1 to 3.

- Input the passkey\* [0000] so that passkey of "DR-BT1" will be requested to be input from your Bluetooth mobile phone.

\* Passkey may also be called the following.  
- Pass code, PIN code, PIN number, Password.

- If the LED of the Bluetooth earset changes from blinking blue and green to blinking blue slowly (every 3 seconds), the pairing has completed.

The unit will enter the standby mode. The display of the Bluetooth mobile phone will usually show that pairing has completed.

- Notes**
- To pair the units, pairing mode should be used.
  - Time out for pairing mode the unit is about 60 seconds.
  - Refer to the manual supplied with your Bluetooth mobile phone.

### Operating the system

#### Wearing the earset

- Hook the Bluetooth earset around your ear, as you would glasses.



- Adjust the position of the Bluetooth earset to fit comfortably.

#### Changing the direction of the hanger

This unit can be worn on the right or left ear by the following procedure.

**Example:** When changing over from right to left ear.

- Holding the housing firmly, unlatch the hanger assembly.

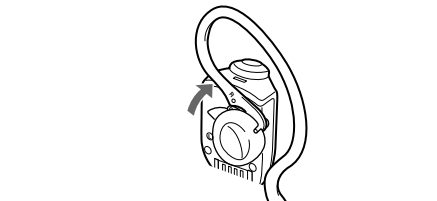

- Holding the housing, rotate the hanger, and then pull out in the direction of the arrow.

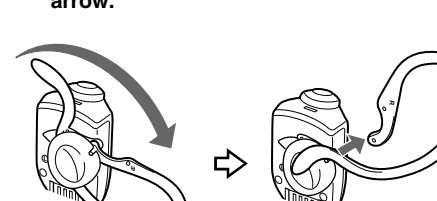

- Rotate the housing to the other side.



- Attach the hanger in the direction of the arrow as illustrated below.

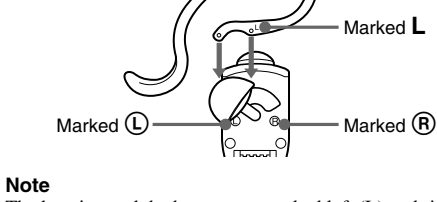

The housing and the hanger are marked left (L) and right (R). For example, when using the left ear, the housing is set in the L position, and the hanger is attached with the L mark visible.

**Tip**  
The unit comes with 2 hanger sizes to ensure a comfortable fit.

### Indication of the LED

| Status       | Bluetooth earset                  |
|--------------|-----------------------------------|
| Power on     | Blue blink (for 1 sec.)           |
| Power off    | Green blink (for 2 sec.)          |
| Standby      | Blue blink (every 3 sec.)         |
| Call active  | Blue blink 3 times (every 3 sec.) |
| Pairing mode | Blue/Green blink                  |

**Notes**

- The LED color of the unit changes from blue to green when battery charge is low.

• Communication may sometimes not occur, even though the Multifunction button on the Bluetooth earset is pressed. In such a case, the LED double blinks (blue) 3 to 5 times, after which the Bluetooth earset enters standby mode.

Failure to communicate will occur in the following cases:

- The Bluetooth earset is not paired with your Bluetooth mobile phone.
- The Bluetooth function on your Bluetooth mobile phone is not activated.

### Operating the units

To use this unit with your Bluetooth mobile phone

The Bluetooth earset can communicate directly with your Bluetooth mobile phone. For details, refer to the manual supplied with your Bluetooth mobile phone.

#### Note

The Bluetooth earset should be paired with the Bluetooth mobile phone beforehand.

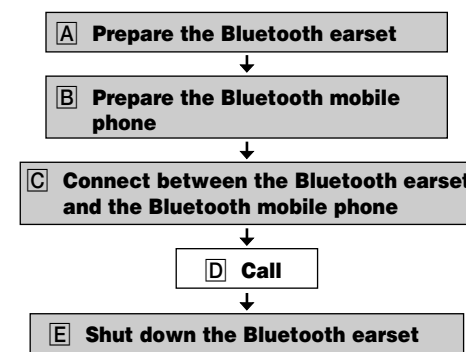

#### A Prepare the Bluetooth earset

Press and hold the Multifunction button on the Bluetooth earset for about 7 seconds.

When the LED blinks blue rapidly (for 1 second), release the button. The LED starts to blink blue slowly (every 3 seconds). A low/high beep sounds when the unit turns on.

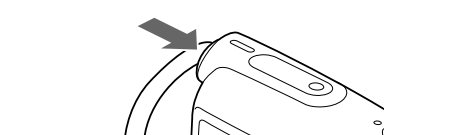

**Note**  
Take care that the Multifunction button is not held down for more than about 10 seconds, otherwise pairing mode is entered.

#### B Prepare the Bluetooth mobile phone

Confirm the Bluetooth mobile phone is turned on. Activate the Bluetooth function of the Bluetooth mobile phone.

For details, refer to the manual supplied with your Bluetooth mobile phone.

#### C Connect between the Bluetooth earset and the Bluetooth mobile phone

With the Bluetooth earset and the Bluetooth mobile phone already paired, Bluetooth communication connects by pressing the Multifunction button.

In the following cases, communicate again between the Bluetooth earset and the Bluetooth mobile phone.

- The Bluetooth earset is turned off
- The Bluetooth mobile phone (or its Bluetooth function) is turned off
- The Bluetooth function on the Bluetooth mobile phone and the Bluetooth earset are in sleep mode
- Bluetooth communication has terminated

**Note**  
Refer to the manual supplied with your Bluetooth mobile phone about Bluetooth communication and the Bluetooth function.

#### D Call

To call: Use the keypad of your Bluetooth mobile phone to dial the number, then press the call button. If there is no sound from the Bluetooth earset, press the Multifunction button.

#### Tip

It is possible to call in various ways, depending on the Bluetooth mobile phone. Refer to the manual supplied with your Bluetooth mobile phone.

- You can call by pressing the Multifunction button using the voice-dial function when in standby.
- You can call a specific number by pressing the Multifunction button when in standby.
- You can call to the last number by holding the Volume + or - button in standby (only when using the Hands-free profile).

**To receive a call:** When the telephone is ringing, Bluetooth communication will connect automatically, and sound will be heard through the Bluetooth earset. Press the Multifunction button on the Bluetooth earset.

#### Note

If you pressed the call button on the Bluetooth mobile phone, some Bluetooth mobile phones may have handset use priority. In this case, set to talk with the Bluetooth earset by pressing the Multifunction button, or by operating the Bluetooth mobile phone.

For details, refer to the manual supplied with your Bluetooth mobile phone.

**To terminate a call:** You can end a call by pressing the Multifunction button on the Bluetooth earset. In the following cases, audio communication terminates automatically.

- the end button on the Bluetooth mobile phone is pressed
- the recipient hangs up the calling

#### E Shut down the Bluetooth earset

Press and hold the Multifunction button on the Bluetooth earset until the LED turns off.

When the unit has turned off, the LED on the Bluetooth earset blinks green rapidly (for 2 seconds). A high/low beep sounds when the unit turns off.

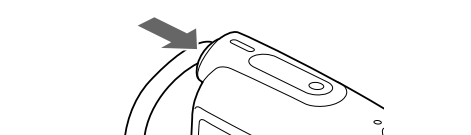

At this time, the current volume level is stored.

**Note**  
If the unit turns off when charging, the current volume level is not stored.

### To adjust the volume (To pair with the Bluetooth mobile phone)

Press the VOLUME + or - while audio connection.

A beep corresponding to the selected volume is heard every time you press either button.  
When the volume setting is maximum or minimum, the beep does not sound.

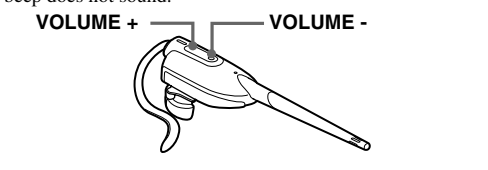

#### Note

The volume does not change although the beep sound is heard when not connecting. (only when using the Headset profile)

- When the sound is low, raise the volume of your mobile phone. The sound will be clearer.

### Operation of the Bluetooth earset buttons

The operation of the buttons on the Bluetooth earset varies depending on the pairing device. There are 2 profiles for Bluetooth mobile phone pairing. Refer to the manual supplied with your Bluetooth mobile phone.

#### To pair with Bluetooth mobile phone (Headset Profile)<sup>#1</sup>

| Status           | Multifunction     |            | Volume +/-                |                        |
|------------------|-------------------|------------|---------------------------|------------------------|
|                  | Short Press       | Long Press | Short Press               | Long Press             |
| Off              | -                 | Power ON   | -                         | -                      |
| Standby          | -                 | Power OFF  | -                         | -                      |
| Start Voice Dial | Cancel Voice Dial | Power OFF  | -                         | -                      |
| Ringing          | Answer            | Power OFF  | -                         | -                      |
| Call active      | End Call          | Power OFF  | Adjust volume by one step | Mic Mute <sup>#2</sup> |

#### To pair with Bluetooth Mobile phone (Hands-free Profile)<sup>#1</sup>

| Status   | Multifunction       |            | Volume +/-                |                            |
|--|---------------------|------------|---------------------------|----------------------------|
|  | Short Press         | Long Press | Short Press               | Long Press                 |
| Off  | -                   | Power ON   | -                         | -                          |
| Standby  | Initiate Voice Dial | Power OFF  | Adjust volume by one step | Last number Redial         |
| Setting up Voice Dial  | Cancel Voice Dial   | Power OFF  | -                         | -                          |
| Ringing  | Answer              | Reject     | -                         | -                          |
| Call active (audio in headset)                                 | End Call            | Power OFF  | Adjust volume by one step | Mic Mute <sup>#2</sup>     |
| Call active (audio in headset), second call coming into phone. | End Call            | Power OFF  | Adjust volume by one step | Adjust volume continuously |

<sup>#1</sup> Some functions may not be supported depending on your Bluetooth mobile phone.  
Refer to the manual supplied your Bluetooth mobile phone.

<sup>#2</sup> The beep sounds every 3 seconds while the microphone is muted.  
To cancel muting, press the volume + or - button.

### How to use the car attachment

The car attachment (supplied) can be used to hold the Battery charger, by installing it in the vent of the air conditioner of your car.  
This is convenient for using while driving.

#### Standard installation

##### Horizontal fin

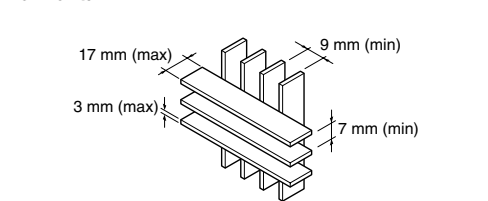

##### Vertical fin

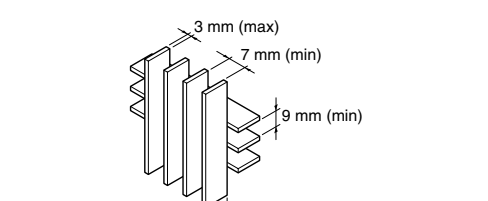

- Notes**
- The car attachment may not install besides the above. Do not install the unit by force if installation is difficult. This may break a fin.
  - Take care not to install or remove the unit by force. A fin may break.
  - If necessary, protect the dashboard and the air conditioner vent with tape, etc., so as not to damage anything.
  - Install this unit in a place that does not disturb the air bag function or your driving.
  - Be sure to turn off the vent's auto-swing function if your car has one.

## ADVERTENCIA

Para evitar el riesgo de incendios o electrocución, no exponga la unidad a la lluvia ni a la humedad.

Para evitar recibir descargas eléctricas, no abra el aparato. Solicite asistencia técnica únicamente a personal especializado.

#### Información

Tenga en cuenta que cualquier cambio o modificación no expresamente aprobado en este manual puede anular su autoridad para utilizar este equipo.

La marca con la palabra Bluetooth y los logotipos correspondientes son propiedad de Bluetooth SIG, Inc. y todo uso de tales marcas por parte de SONY se encuentra bajo licencia.

Para clientes en los EE.UU.

—Reciclado de la batería del auricular Bluetooth

#### RECICLADO DE BATERÍAS DE IONES DE LITIO

Las baterías de iones de litio son reciclables. Usted podrá ayudar a conservar el medio ambiente devolviendo las baterías usadas al punto de reciclaje más cercano.

Para más información sobre el reciclado de baterías, llame al número gratuito 1-800-822-8837, o visite http://www.rbrcc.org/

Precaución: No utilice baterías de iones de litio dañadas o con fugas.

## ¡Bienvenido!

Gracias por haber adquirido el sistema de auriculares DR-BT1K Bluetooth de Sony. Antes de utilizar la unidad, lea este manual atentamente y consérvelo para consultarlo en el futuro.

Características principales:



- Sistema inalámbrico que le permitirá conversar por teléfono móvil.
- Presilla para sujeción a la rejilla de ventilación de un automóvil.
- Encaja en su oído derecho o izquierdo.
- Cargador muy conveniente con presilla para el cinturón.
- Hasta 7 horas de conversación. Hasta 160 horas en espera.
- Micrófono de tubo flexible.
- Función de control de volumen en el micrófono-auricular.

## ¿Qué es Bluetooth?

Bluetooth es una nueva tecnología que permite la comunicación inalámbrica de datos entre teléfonos móviles, computadoras y otros dispositivos móviles.

La tecnología inalámbrica de Bluetooth funciona dentro del margen de los 10 metros\* (aproximadamente 30 pies).

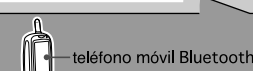
\* Es posible que las condiciones de recepción o ciertos obstáculos (cuerpo, metales, paredes, etc.) reduzcan el margen de uso.

|  |                        |
|--|------------------------|
|  |                        |
|  |                        |
|  |                        |
|  | ■ Rendimiento óptimo   |
|  | ■ Rendimiento limitado |

#### Notas

- La comunicación mediante la tecnología inalámbrica de Bluetooth puede verse afectada por las condiciones siguientes:
  - Obstáculos entre el auricular-micrófono Bluetooth y el teléfono móvil Bluetooth
  - Cuerpo, metales, paredes, etc.
  - Ondas electromagnéticas
  - Un lugar donde se halla instalada una LAN, donde se utiliza un horno microondas o donde hubiera energía electromagnética
- Los puntos mencionados también están sujetos a las condiciones de recepción y a la antena del teléfono móvil.

### Procedimientos iniciales

## Desembalaje

Compruebe que dispone de los siguientes accesorios:

- Auriculares Bluetooth (1)



- Soporte (tamaño S) (1)



- Cargador de baterías (1)



- Adaptador de alimentación de ca (1)

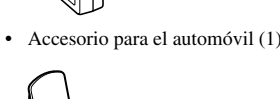
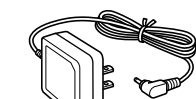

- Gancho (S) (1)
- Gancho (L) (1)
- Separador (2)

- Garantía (1)

- Manual de instrucciones (1)

## Descripción de los auriculares Bluetooth

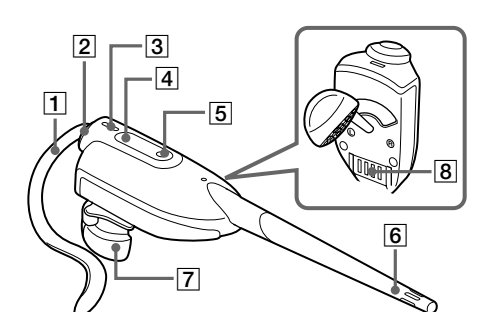

- Soporte**
- Botón de multifunción**
- Indicador LED**
- VOLUME +**
- VOLUME -**
- Micrófono tubular**
- Receptáculo**
- Terminal de contacto**

### Cargador de baterías

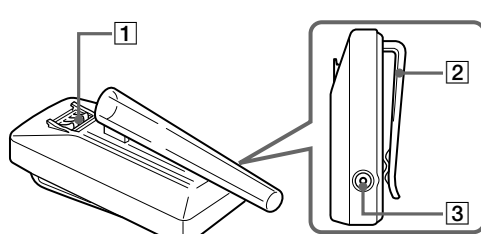

- Clavija de contacto**
- Broche para correa**
- Toma de entrada de cc de 4,5 V**

## Carga de las unidades

Los auriculares Bluetooth contienen una batería recargable de iones de litio, que se debe cargar antes de usar la unidad por primera vez.

- Coloque el cargador de baterías en los auriculares Bluetooth.**

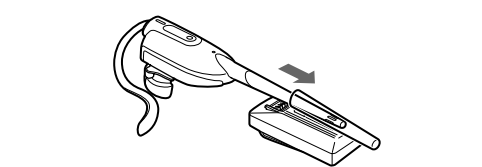

- Conecte el adaptador de alimentación de ca suministrado en la toma de entrada de cc de 4,5 V del Cargador de baterías.**

Quando el adaptador de alimentación de ca se conecta a una toma de corriente de ca, ambas unidades se apagan automáticamente.

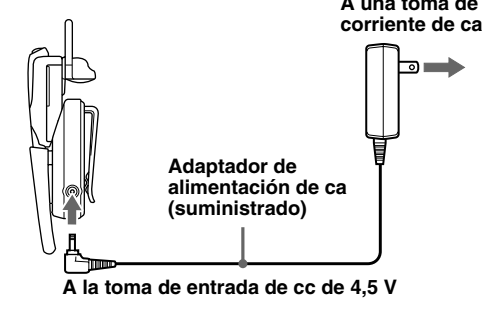

- Compruebe que la luz del indicador se enciende en verde.**

Si el indicador LED de los auriculares Bluetooth no se enciende en color verde, vuelva a colocar los auriculares al adaptador correspondiente y asegúrese de que se ilumine en este color. La carga finaliza en aproximadamente dos horas y media\* y se apaga el indicador.

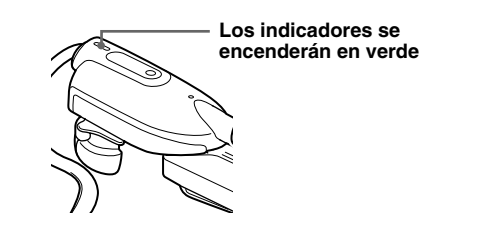

\* Tiempo necesario para cargar completamente la batería vacía.

**Precaución**
Cuando esta unidad detecta alguna anomalía durante el proceso de carga, el indicador LED puede parpadear en color verde y se apagará aunque no haya finalizado la carga. Compruebe las causas siguientes:

- La temperatura ambiente excede el rango de 0° C a 40° C (de 32° F a 104° F).
  - Hay un problema con la batería, etc.
- En este caso, vuelva a realizar la carga dentro del rango de temperatura mencionado.
- Si el problema persiste, consulte con el distribuidor Sony más cercano a su domicilio.

#### Notas

- No se puede utilizar la unidad mientras se está cargando.
- Realice la carga con una temperatura ambiente entre 0° C y 40° C (entre 32° F y 104° F).
- Evite la exposición a temperaturas extremas, luz solar directa, humedad, arena, polvo o golpes mecánicos. Nunca deje la unidad en un automóvil estacionado bajo el sol.
- Utilice solamente el adaptador de alimentación de ca suministrado. No utilice ningún otro adaptador de ca.



#### El indicador de batería baja

El color del indicador LED de cualquiera de las unidades cambia de azul a verde cuando la carga de la batería es baja. En este caso, vuelva a cargar la batería inmediatamente. Después de usar la unidad, vuelva a cargarla con frecuencia.

**Accesorio recomendado**
Adaptador de cc para varios voltajes para automóvil: **DCC-E345**

Si desea adquirir los accesorios Sony visite la dirección URL: http://www.sony.com/sonyaccessories o llame al 1-888-559-7669 (SONY)

#### Nota

Nunca deje la unidad cargando en el automóvil.

#### Horas de carga y uso

Tiempo de uso con la batería completamente cargada.

|                            | Auriculares Bluetooth |
|----------------------------|-----------------------|
| Tiempo para hablar (hasta) | 7 horas               |
| Tiempo en espera (hasta)   | 160 horas             |

El tiempo indicado arriba puede variar en función de la temperatura o las condiciones de uso.

**Nota**
Si la vida útil de la batería recargable incorporada es menor a la mitad de la duración normal, deberá reemplazarla. Consulte con el distribuidor Sony más cercano a su domicilio para obtener información sobre el reemplazo de la batería recargable.

## Sincronización de las unidades

Para emparejar el auriculares Bluetooth con un teléfono móvil Bluetooth

El auriculares Bluetooth podrá emparejarse directamente con un teléfono móvil Bluetooth. Realice lo siguiente.

- Acerque los auriculares Bluetooth y el teléfono móvil a una distancia de 1 m.**

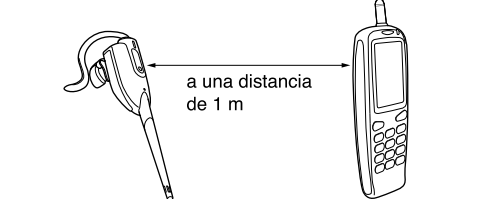

- Mientras los auriculares Bluetooth están apagados, mantenga presionado el botón de multifunción.**

El LED parpadeará en color azul durante los primeros 7 segundos (aprox.). Mantenga presionado hasta que el LED parpadee en azul y verde.

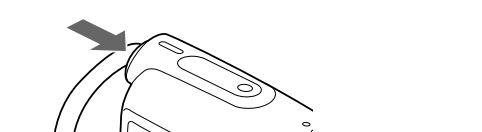

- Busque el auricular Bluetooth mediante el teléfono móvil Bluetooth.**

Quando el teléfono móvil Bluetooth detecte el auriculares Bluetooth, en el visualizador de dicho teléfono Bluetooth aparecerá "DR-BT1".

- Seleccione "DR-BT1" en la lista visualizada en su teléfono móvil Bluetooth.**

- Si no aparece "DR-BT1", repita los pasos del 1 al 3.**
- Introduzca la clave de acceso\* [0000] para que sea solicitada introducción de la clave de acceso al "DR-BT1" desde su teléfono móvil Bluetooth.**

\* La tecla de acceso también se puede denominar de la siguiente manera:

- Código de acceso, código PIN, número PIN, contraseña.

- En ocasiones, es posible que no se produzca la comunicación, aún cuando esté presionado el botón de multifunción de los auriculares Bluetooth. En tal caso, el LED repite el parpadeo (azul) de 3 a 5 veces, después de lo cual los auriculares Bluetooth pasan a modo de espera. No se logrará la comunicación en los casos siguientes:
  - El auriculares Bluetooth no está emparejado con su teléfono móvil Bluetooth.
  - La función Bluetooth de su teléfono móvil Bluetooth no está activada.

- Si el LED de los auriculares Bluetooth deja de parpadear en azul y verde y comienza a parpadear en azul lentamente (cada 3 segundos), se habrá finalizado la sincronización.**

La unidad entrará en el modo de espera. El visualizador del teléfono móvil Bluetooth normalmente mostrará que el emparejamiento ha finalizado.

- Nota**
  - Para sincronizar ambas unidades, se debe utilizar el modo de sincronización. El tiempo de espera del modo de sincronización de cualquiera de las unidades es aproximadamente 60 segundos.
  - Consulte el manual suministrado con su teléfono móvil Bluetooth.

## Uso del sistema

## Uso de los auriculares

- Enganche los auriculares Bluetooth alrededor de la oreja, como si fuesen lentes.**



- Ajuste la posición de los auriculares Bluetooth para que calcen cómodamente.**

### Cambio de la dirección del soporte

La unidad se puede usar en la oreja derecha o izquierda, si sigue este procedimiento.

**Ejemplo:** cuando cambia de la oreja derecha a la oreja izquierda.

- Mientras sostiene con firmeza el receptáculo, destrabe el conjunto del soporte.**

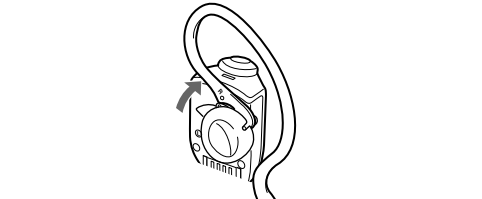

- Mientras sostiene el receptáculo, gire el soporte y, a continuación, tire en la dirección de la flecha.**

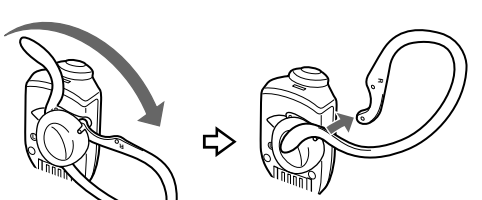

- Haga girar el receptáculo hacia el otro lado.**



- Conecte el soporte en la dirección de la flecha como se muestra a continuación.**

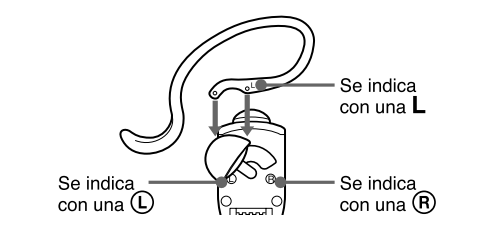

#### Nota

La unidad está equipada con soportes de dos tamaños para asegurar un calce cómodo.

#### Consejo

La unidad está equipada con soportes de dos tamaños para asegurar un calce cómodo.

## Indicación del LED

| Estado                 | Auriculares Bluetooth               |
|------------------------|-------------------------------------|
| Encendido              | Parpadeo azul (durante 1 segundo)   |
| Apagado                | Parpadeo verde (durante 2 segundos) |
| En espera              | Parpadeo azul (cada 3 segundos)     |
| Llamada activa         | Parpadeo azul 3 veces               |
| Modo de sincronización | Parpadeo azul y verde               |

- Notas**
  - El color del indicador LED de cualquiera de las unidades cambia de azul a verde cuando la carga de la batería es baja.
  - En ocasiones, es posible que no se produzca la comunicación, aún cuando esté presionado el botón de multifunción de los auriculares Bluetooth. En tal caso, el LED repite el parpadeo (azul) de 3 a 5 veces, después de lo cual los auriculares Bluetooth pasan a modo de espera. No se logrará la comunicación en los casos siguientes:
    - El auriculares Bluetooth no está emparejado con su teléfono móvil Bluetooth.
    - La función Bluetooth de su teléfono móvil Bluetooth no está activada.

## Funcionamiento de las unidades

### Para utilizar esta unidad con su teléfono móvil Bluetooth

El auricular-micrófono Bluetooth puede comunicarse directamente con su teléfono móvil Bluetooth. Con respecto a los detalles, consulte el manual suministrado con su teléfono móvil Bluetooth.

**Nota**
El auricular-micrófono Bluetooth deberá estar emparejado de antemano con el teléfono móvil Bluetooth.

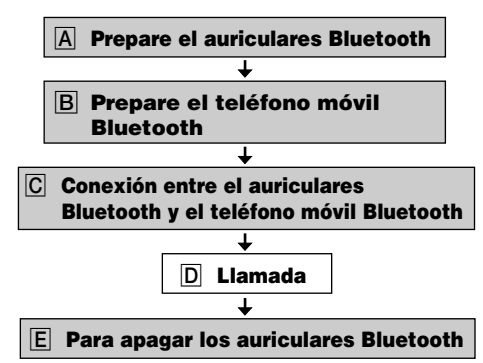

### A Prepare el auriculares Bluetooth

Mantenga presionado el botón de multifunción de los auriculares Bluetooth durante 7 segundos aproximadamente.

Quando el LED parpadea rápidamente en color azul (durante 1 segundo), suelte el botón. El LED comienza a parpadear lentamente en color azul (cada 3 segundos). Al encenderse la unidad, se escucha el sonido del pitido bajo-alto.

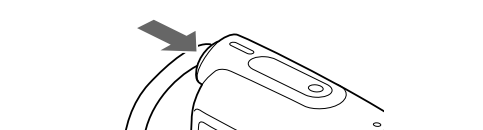

**Nota**
Tenga cuidado de no dejar presionado el botón de multifunción durante más de 10 segundos; de lo contrario, pasará al modo de sincronización.

### B Prepare el teléfono móvil Bluetooth

**Confirme que la alimentación del teléfono móvil Bluetooth esté conectada. Active la función Bluetooth del teléfono móvil Bluetooth.**

Con respecto a los detalles, consulte el manual suministrado con su teléfono móvil Bluetooth.

- Conexión entre el auriculares Bluetooth y el teléfono móvil Bluetooth**

Con el auricular-micrófono Bluetooth y el teléfono móvil Bluetooth ya emparejados, la comunicación Bluetooth se realizará presionando el botón multifunción.
En los casos siguientes, vuelva a realizar la comunicación entre el auricular-micrófono Bluetooth y el teléfono móvil Bluetooth.

- la alimentación del auricular-micrófono Bluetooth se desconectó
- la alimentación del teléfono móvil Bluetooth se desconectó (o se desactivó su función Bluetooth)
- la función Bluetooth del teléfono móvil Bluetooth y del auricular-micrófono Bluetooth están en el modo de reposo
- la comunicación Bluetooth ha terminado

#### Nota

Con respecto a la comunicación Bluetooth y a la función Bluetooth, consulte el manual suministrado con su teléfono móvil Bluetooth.

### D Llamada

**Para llamar:**
Utilice el teclado de su teléfono móvil Bluetooth para marcar el número, y después presione el botón de llamada. Si no hay sonido a través del auricular-micrófono Bluetooth, presione el botón multifunción.

#### Sugerencia

Es posible llamar de varias formas, dependiendo del teléfono móvil Bluetooth. Consulte el manual suministrado con su teléfono móvil Bluetooth.

- Usted podrá llamar presionando el botón multifunción utilizando la función de marcación vocal cuando esté en espera.
- Usted podrá llamar a un número específico presionando el botón multifunción cuando esté en espera.
- Usted podrá llamar al último número manteniendo presionado el botón de volumen + o – cuando esté en espera (solamente cuando la configuración de manos libres).

**Para recibir una llamada:**
Quando suene el teléfono, la comunicación Bluetooth se realizará automáticamente, y el sonido se oír a través del auricular-micrófono Bluetooth. Presione el botón multifunción del auricular-micrófono Bluetooth.

#### Nota

Si presiona el botón de llamada del teléfono móvil Bluetooth, algunos teléfonos móviles Bluetooth pueden tener prioridad de conversación a través del microteléfono. En este caso, cambia a conversar con el auricular-micrófono Bluetooth presionando el botón multifunción o accionando el teléfono móvil Bluetooth.
Con respecto a los detalles, consulte el manual suministrado con su teléfono móvil Bluetooth.

#### Para terminar una llamada:

Usted podrá finalizar una llamada presionando el botón multifunción del auricular-micrófono Bluetooth.
En los casos siguientes, la comunicación de audio terminará automáticamente.

- se presiona el botón de finalización del teléfono móvil Bluetooth
- el interlocutor cuelga la llamada

### E Para apagar los auriculares Bluetooth

Mantenga presionado el botón de multifunción de los auriculares Bluetooth hasta que se apague el LED.

Quando la unidad está apagada, el LED de los auriculares Bluetooth parpadea rápidamente en color verde (durante 2 segundos). Se escucha un pitido alto / bajo cuando la unidad está apagada.

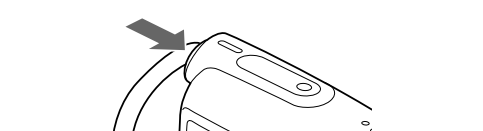

En este momento, se almacena el nivel de volumen actual.

**Nota**
Si la unidad se apaga mientras se está cargando, no se almacena el nivel de volumen actual.

#### Para ajustar el volumen

**Presione VOLUME + o - mientras se encuentra establecida una conexión de audio.**

Se escucha un pitido que corresponde al volumen seleccionado cada vez que presione cualquiera de los botones. Cuando el ajuste del volumen es máximo o mínimo, no se escucha el pitido.

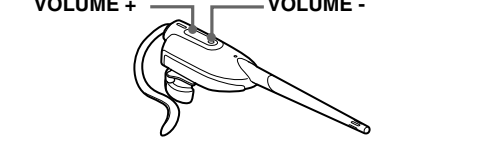

#### Notas

- El volumen no cambia aunque el pitido se escucha cuando no está conectado (solamente cuando la configuración de auricular)
- Quando el sonido es bajo, suba el volumen del teléfono móvil. El sonido será más nítido.

### Funcionamiento de los botones del auriculares Bluetooth

La operación de los botones del auricular-micrófono Bluetooth variará dependiendo del dispositivo de emparejamiento. Hay 2 configuraciones para el emparejamiento del teléfono móvil Bluetooth. Consulte el manual suministrado con su teléfono móvil Bluetooth.

| Par emparejar con el teléfono móvil Bluetooth (perfil de auricular)*1 |                          |                                   |                         |                                   |
|---|--------------------------|-----------------------------------|-------------------------|-----------------------------------|
| Multifunción  | Volumen +/-              |                                   |                         |                                   |
| Estado  | Se presiona brevemente   | Se presiona durante unos segundos | Se presiona brevemente  | Se presiona durante unos segundos |
| Desconectado  | —                        | Encendido                         | —                       | —                                 |
| En espera   | —                        | Apagado                           | —                       | —                                 |
| Iniciar marcado por voz   | Cancelar marcado por voz | Apagado                           | —                       | —                                 |
| Llamado   | Responder                | Apagado                           | —                       | —                                 |
| Llamada activa  | Finalizar llamada        | Apagado                           | Ajustar volumen por voz | Silenciar mic*2                   |

**Para emparejar con el teléfono móvil Bluetooth (perfil manos libres)\*1**

| Estado  | Multifunción             | Volumen +/-                       |                         |                                   |  |
|---|--------------------------|-----------------------------------|-------------------------|-----------------------------------|--|
| Estado  | Se presiona brevemente   | Se presiona durante unos segundos | Se presiona brevemente  | Se presiona durante unos segundos |  |
| Desconectado  | —                        | Encendido                         | —                       | —                                 |  |
| En espera marcado   | Iniciar por voz          | Apagado                           | Ajustar último por voz  | Repetir el número marcado         |  |
| Configuración del marcado por voz   | Cancelar marcado por voz | Apagado                           | —                       | —                                 |  |
| Llamado   | Responder                | Rechazar                          | —                       | —                                 |  |
| Llamada activa (audío en el auricular)  | Finalizar llamada        | Apagado                           | Ajustar volumen por voz | Silenciar mic*2                   |  |
| Llamada activa (audío en el auricular), segunda llamada que entra al teléfono | Finalizar llamada        | Apagado                           | Ajustar volumen         | Ajustar volumen continuamente     |  |

\*1 Algunas funciones pueden no ser posibles dependiendo de su teléfono móvil Bluetooth.
Consulte el manual suministrado con su teléfono móvil Bluetooth.
\*2 El pitido suena cada 3 segundos mientras el micrófono se encuentra silenciado.
Para cancelar el modo de silenciamiento, presione el botón de volumen + o -.

## Uso del accesorio para automóvil

El accesorio para automóvil (suministrado) se puede utilizar para sostener el Cargador de baterías, si se instala en la ventilación del aire acondicionado de su automóvil. Se aconseja usarlo mientras maneja.

### Instalación estándar

#### Aleta horizontal

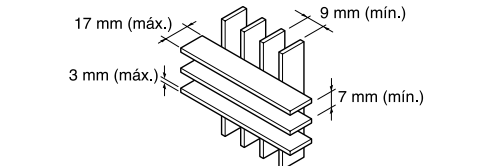

#### Aleta vertical

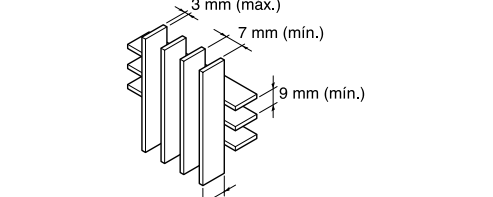

- Notas**
  - El accesorio para automóvil no se puede instalar en otros elementos que no sean los mencionados anteriormente. No instale la unidad por la fuerza cuando la instalación resulte difícil. Puede romper una aleta.
  - Tenga cuidado de no instalar ni retirar la unidad por la fuerza. Puede romper una aleta.
  - Si fuera necesario, proteja el albero y la ventilación del aire acondicionado con una cinta, etc., a fin de evitar cualquier daño.
  - Instale la unidad en un lugar que no interrumpa la función de la bolsa de aire ni el acto de manejar.
  - Asegúrese de apagar la función de balanceo automático si la tuviera.

### Para instalar el accesorio para automóvil

- Coloque el gancho en la parte posterior del accesorio. Asegúrese de orientarlo en la dirección correcta. (Consulte la ilustración).**

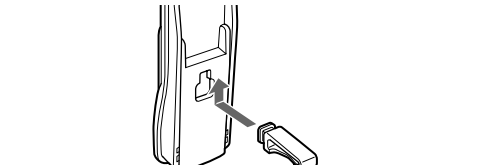

- Coloque con firmeza el espaciador debajo del gancho después de despejar la cinta de dos caras.**

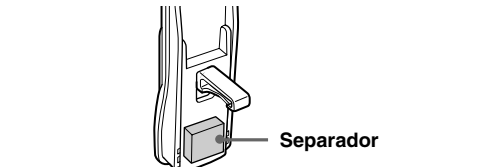

- Inserte el gancho en el orificio de ventilación del aire acondicionado. Compruebe que el gancho se ajustó correctamente en la aleta.**

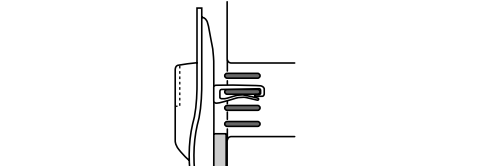

- Coloque el broche para la correa del Cargador de baterías en el accesorio.**