



FD Trinitron  
**WEGA**

---

***Televisor Trinitron<sup>®</sup> A Color***

Manual de Instrucciones

Lea este manual antes de operar el producto.

*KV-21FE13*  
*KV-21FE13C*  
*KV-21FM13*  
*KV-21FM13C*



# ADVERTENCIA

Para evitar el riesgo de incendio o descarga eléctrica, no exponga el televisor a la lluvia o humedad.



Este símbolo señala al usuario la presencia de voltaje peligroso sin aislamiento en el interior del aparato, y de tal intensidad que podría presentar riesgo de descarga eléctrica.



Este símbolo indica al usuario que el manual que acompaña a este aparato contiene instrucciones importantes referentes a su funcionamiento y mantenimiento.

## Nota para el técnico que instale el sistema CATV

El Artículo 820-40 del NEC contiene normas para la puesta a tierra y, en particular, dispone que la tierra del cable debe conectarse al sistema de tierra del edificio en el punto más próximo que sea factible a la entrada del cable.

## PRECAUCIONES DE SEGURIDAD

- Opere el televisor únicamente con corriente alterna de 120 V para los modelos KV-21FE13, KV-21FM13 y 220 V para los modelos KV-21FE13C, KV-21FM13C.
- La clavija está diseñada, por motivos de seguridad, para entrar a la tomacorriente en una sola posición. Si Ud. no puede meter la clavija completamente a la tomacorriente, consulte con su proveedor.
- Si algún líquido u objeto cae dentro del televisor, desconéctelo inmediatamente y llévelo al personal de servicio técnico especializado para que lo revisen antes de volver a utilizarlo.

## PRECAUCIÓN

Al usar videojuegos, computadoras y productos similares con el televisor, mantenga los ajustes de brillo y contraste a un nivel moderado. Si una imagen inmóvil permanece en la pantalla durante un periodo prolongado con elevada intensidad de brillo o contraste, la imagen podría quedar grabada en la pantalla en forma permanente. Igualmente, ver continuamente el mismo canal de televisión podría dejar grabada en la pantalla el logotipo de la emisora. La garantía no cubre este tipo de anomalías, ya que se deben al mal uso del aparato.



Para evitar el riesgo de descarga eléctrica, no emplee esta clavija polarizada con un cable prolongador, receptáculo u otra tomacorriente, a menos que las cuchillas puedan insertarse completamente a fin de que no queden al descubierto.



Cualquier cambio o modificación que no se detalla expresamente en el presente manual podría invalidar su autorización para emplear este aparato.

## NOTIFICACIÓN

Este aparato ha sido debidamente probado, comprobándose que cumple con los límites impuestos a dispositivos digitales Clase B de acuerdo con la Sección 15 de las normas de la FCC. Estos límites se establecieron para ofrecer protección razonable contra interferencias perjudiciales en las instalaciones residenciales. Este aparato genera, usa y puede emitir energía radioeléctrica. De no instalarse y utilizarse de acuerdo con las instrucciones correspondientes podría producir interferencias perjudiciales en las radiocomunicaciones. No obstante, no puede garantizarse que no se produzcan estas interferencias en una instalación determinada. Si este aparato llega a interferir en la recepción por radio o televisión, lo que podrá comprobarse encendiendo y apagando el aparato, se recomienda al usuario intentar corregir la interferencia mediante una o más de las siguientes medidas:

- Reoriente o cambie de lugar las antenas receptoras.
- Aumente la distancia que separa este aparato y el receptor afectado.
- Enchufe el aparato en una toma de corriente de un circuito distinto al que esté enchufado el receptor afectado.
- Consulte con el distribuidor o solicite los servicios de un técnico capacitado en radio y televisión.

## Protección del televisor

- Para evitar el sobrecalentamiento interno, no tape las rejillas de ventilación.
- No instale el televisor en un lugar caliente o húmedo, ni donde quede expuesto a cantidades excesivas de polvo o vibraciones mecánicas.

## Nota sobre la función "Caption Vision"

Este televisor permite ver subtítulos, en cumplimiento con lo dispuesto en el inciso 15,119 de las normas de la Comisión Federal de Comunicaciones (FCC) de EE.UU.

El empleo de este televisor para fines que no sean la recepción privada de programas transmitidos por UHF, VHF o cable, destinados al uso del público en general, podría requerir autorización de la emisora o compañía de cable del propietario del programa o de ambos.

## Registro de propiedad

El modelo y el número de serie están situados en la portada de este manual y en la parte posterior del televisor.

## Marcas comerciales y copyrights

ENERGY STAR® es marca registrada.



Como socio de ENERGY STAR®, Sony ha determinado que este producto o este modelo de producto cumple con las pautas ENERGY STAR® para eficiencia energética.

# Normas de seguridad importantes

Para su protección, lea detenidamente estas instrucciones, y guarde este manual para futuras referencias. Lea cuidadosamente todas las advertencias y precauciones, y siga las instrucciones inscritas en el televisor o descritas en el manual de instrucciones o de reparación.

## ADVERTENCIA

Para protegerse contra daños personales, siga las precauciones de seguridad básicas durante la instalación, la utilización y el mantenimiento del televisor indicadas a continuación.

## Utilización

### Fuentes de alimentación

Este aparato solamente deberá alimentarse con el tipo de fuente de alimentación indicado en la etiqueta de serie/modelo. Si no está seguro sobre el tipo de red eléctrica de su hogar, consulte a su proveedor o a la compañía de suministro eléctrico local. Con respecto a los aparatos diseñados para utilizarse con baterías, consulte el manual de instrucciones.

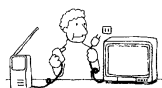

### Conexión a tierra o polarización

Este aparato dispone de una clavija del cable de alimentación polarizado (una cuchilla de la clavija es más ancha que la otra), o con tres terminales (el tercero es para puesta a tierra). Siga las instrucciones indicadas a continuación:

### Para un televisor con clavija del cable de alimentación polarizado

Esta clavija solamente encajará en la toma de alimentación de una sola forma. Ésta es una medida de seguridad. Si no es capaz de insertar completamente la clavija en la toma de alimentación, pruebe invirtiéndola. Si la clavija sigue sin poder insertarse, póngase en contacto con un electricista para que le instale una toma adecuada. No elimine la finalidad de seguridad del enchufe polarizado insertándolo con fuerza.



### Advertencia alternativa

#### Para un televisor con clavija de tres terminales con conexión a tierra

Esta clavija solamente podrá insertarse en una toma de la red con conexión a tierra. Ésta es una medida de seguridad. Si no es capaz de insertar completamente la clavija en la toma de alimentación, póngase en contacto con un electricista para que le instale una toma adecuada. No elimine la finalidad de seguridad de la clavija de 3 terminales insertándolo con fuerza.

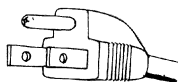

## Sobrecarga

No sobrecargue las tomas de alimentación, los cables prolongadores ni tomacorrientes de derivación sobrepasando su capacidad, porque esto podría resultar en incendios o cortocircuitos. Apague siempre el aparato cuando no lo utilice. Cuando vaya a dejar el aparato sin usar durante mucho tiempo, desconéctelo de la alimentación como protección contra la posibilidad de un mal funcionamiento interno que pudiese provocar el peligro de incendio.

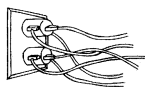

No desconecte la antena ni el cable de alimentación durante tormentas fuertes. Podría recibir una descarga eléctrica mientras agarra el cable, causándole graves daños. Apague el televisor y espere a que las condiciones meteorológicas mejoren.

## Introducción de objetos y líquidos

No introduzca nunca objetos de ningún tipo a través de las ranuras del gabinete, ya que podrían tocar puntos de tensión peligrosa o cortocircuitar partes, lo que podrían resultar en incendios o descargas eléctricas. No vierta nunca ningún tipo de líquido sobre el aparato.



## Accesorios

No utilice nunca ningún accesorio no recomendado por el fabricante, ya que podrían ser peligrosos.

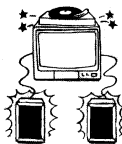

No coloque objetos, especialmente los pesados, sobre el aparato. El objeto puede caerse del televisor, causándole heridas.

## Limpieza

Antes de limpiar el televisor, desconéctelo de la alimentación. No utilice limpiadores líquidos ni aerosoles. Para limpiar el exterior del aparato, emplee un paño ligeramente humedecido en agua.



Si un televisor en funcionamiento emite crujidos o detonaciones continuos o frecuentes, desconéctelo y consulte a su proveedor o a un radiotécnico. Es normal que algunos televisores produzcan estos ruidos, especialmente al conectar o desconectar su alimentación.

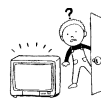

## Instalación

Son precisas dos o más personas para levantar o mover el aparato. El aparato es pesado y la superficie inferior es plana. Si el aparato lo mueve una sola persona o si se maneja en lugares inestables, pueden producirse daños graves. Instale el aparato sobre una superficie estable y nivelada.

## Agua y humedad

No utilice aparatos que requieran de alimentación eléctrica cerca del agua, por ejemplo, cerca de una bañera, un lavabo, un fregadero o una lavadora en un sótano húmedo, ni cerca de una piscina, etc.

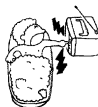

## Colocación

No coloque el aparato sobre una mesita con ruedas, un pedestal, un trípode, una abrazadera, una mesa o un estante inestable. El televisor podría caerse causando daños serios a niños, adultos, y al propio televisor. Utilice solamente la mesita con ruedas o soporte recomendado por el fabricante para el modelo específico de TV. El montaje del producto se debe hacer según las instrucciones del fabricante y usted debe usar un accesorio de montaje recomendado por el fabricante. La combinación de un televisor y un mueble con ruedas deberá moverse con cuidado. Las paradas repentinas, la fuerza excesiva y las superficies desiguales podrían hacer que se cayese tal combinación.

Desconecte todos los cables del aparato antes de moverlo.



No permita que niños ni mascotas se suban al aparato ni que lo empujen. El televisor podría caerse, causando daños graves.

## Ventilación

Las ranuras y aberturas del gabinete y de la parte posterior o inferior son para permitir la ventilación necesaria. Para asegurar la operación fiable del televisor, y protegerlo contra el sobrecalentamiento, estas ranuras y aberturas no deberán cubrirse ni bloquearse nunca.

- **No bloquear nunca las ranuras ni aberturas con paños ni otros materiales.**



- **No bloquee nunca las ranuras ni aberturas colocando el televisor sobre una cama, sofá, alfombra u otras superficies similares.**

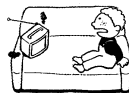

- **No coloque nunca el televisor en un lugar cerrado, como en un librero o un mueble empotrado, a menos que esté adecuadamente ventilado.**



- **No coloque el televisor cerca ni sobre un radiador o una salida de aire caliente, ni expuesto a la luz solar directa.**



## Protección del cable de alimentación

No permita que ningún objeto quede sobre el cable de alimentación, ni coloque el televisor donde el cable pueda quedar sometido a desgaste o presión.



## Conexión a tierra o polarización

Es posible que este aparato venga equipado con un enchufe de corriente alterna polarizado (un enchufe que tiene una pata más ancha que la otra). Este enchufe entra en el tomacorriente de una manera solamente. Esto es una función de seguridad. Si usted no puede insertar el enchufe por completo en el tomacorriente, trate de darle vuelta. Si todavía el enchufe no entra, comuníquese con un electricista para que cambie el tomacorriente obsoleto. No rechace el propósito de seguridad del enchufe polarizado.

## Antenas

### Conexión a tierra de la antena exterior

Cuando instale una antena exterior, tenga en cuenta las precauciones siguientes. Un sistema de antena exterior no deberá colocarse cerca de líneas de alta tensión ni otros circuitos de iluminación o alimentación, ni donde pueda entrar en contacto con tales líneas o circuitos.

**CUANDO INSTALE UN SISTEMA DE ANTENA EXTERIOR, TENGA EXTREMADO CUIDADO PARA EVITAR QUE ENTRE EN CONTACTO CON TALES LÍNEAS DE ALIMENTACIÓN O CIRCUITOS, YA QUE TAL CONTACTO PODRÍA RESULTAR INVARIABLEMENTE FATAL.**

Cerciórese de que el sistema de antena esté puesto a tierra a fin de que proporcione cierta protección contra sobretensiones y cargas estáticas. La Sección 810 del Código Eléctrico Nacional (NEC) de EE.UU., y la Sección 54 del Código Eléctrico Canadiense ofrecen información con respecto a la puesta a tierra adecuada de una unidad de descarga de antena, el tamaño de los conductores de conexión a tierra, la ubicación de la unidad de descarga de antena, la conexión a los electrodos de conexión a tierra, y los requisitos de tales electrodos.

### Conexión a tierra de la antena de acuerdo con el Código Eléctrico Nacional

Con respecto a la conexión a tierra de la antena, consulte la sección 54-300 del Código Eléctrico Canadiense.

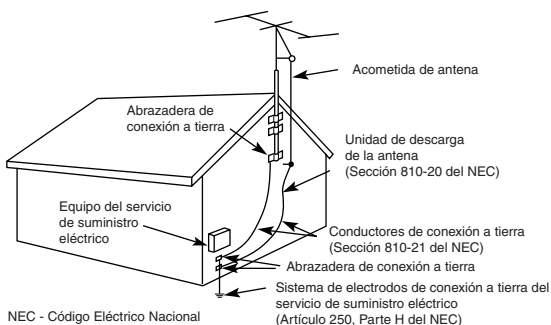

### En caso de descarga eléctrica

Para evitar daños al televisor debido a una descarga eléctrica o a una sobretensión de corriente durante una tormenta, o cuando no se encuentre en uso por largos periodos de tiempo, desconecte el cable a la toma de corriente de la pared y desconecte la antena. Esto impedirá que el receptor se dañe.



## Mantenimiento

### Daños que requieren reparación

Desconecte el televisor de la toma de alimentación y solicite los servicios de personal de reparación calificado en las condiciones siguientes:

- Cuando el cable o la clavija de alimentación esté dañado.

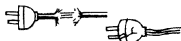

- Si dentro del televisor se ha derramado líquido o se cayeron objetos adentro del producto.



- Si el televisor ha estado expuesto a la lluvia o al agua.



- Si el televisor ha recibido un golpe fuerte al caer, o se daña el gabinete.



- Si el televisor no funciona normalmente al seguir las instrucciones de operación. Ajuste solamente los controles especificados en el manual de instrucciones. El ajuste inadecuado de otros controles podría resultar en daños que podrían requerir la intervención costosa de un técnico calificado a fin de devolver el televisor a su funcionamiento normal.



- Cuando el rendimiento del televisor haya cambiado notablemente, significará que es necesario repararlo.

### Reparación

No intente reparar por sí mismo el aparato, ya que al abrir el gabinete se vería expuesto a tensiones peligrosas y otros riesgos. Solicite los servicios de personal de reparación calificado.



### Piezas de reemplazo

Cuando se haya requerido el reemplazo de piezas, solicite al técnico de reparación un certificado por escrito de que ha utilizado las piezas de repuesto con las mismas características que las originales, especificadas por el fabricante. La sustitución no autorizada de piezas podría resultar en incendios, descargas eléctricas, u otros peligros.



### Comprobación de seguridad

Después de haber finalizado cualquier servicio de mantenimiento o reparación, solicite al técnico de reparación que realice y certifique las comprobaciones de seguridad rutinarias (como especifica el fabricante) para determinar si el televisor se encuentra en condiciones de funcionar con seguridad. Cuando finalice la vida útil del televisor, el deshacerse inadecuadamente de él podría provocar la implosión del tubo de imagen. Solicite este servicio a un técnico calificado.





# Índice

## Introducción

Funciones del televisor Trinitron® a color .....	1
Baterías para el control remoto .....	2
Acerca de este manual .....	2







## Conexión del televisor

Conexiones básicas.....	3
Conexión de equipo adicional.....	4

## Uso del control remoto y las funciones básicas

Uso del control remoto .....	13
Programación automática del televisor .....	14
Acceso rápido a los menús.....	15

## Uso de los menús

Para acceder a un menú .....	17
Uso del menú de Video  .....	18
Uso del menú de Audio  (sólo KV-21FE13, KV-21FE13C).....	19
Uso del menú de Ajuste de Canal  .....	20
Uso del menú de Control Paterno  .....	22
Uso del menú de Reloj  .....	23
Uso del menú de Preferencias  .....	24
Menú de Opciones .....	25

## Información adicional

Solución de problemas .....	27
Especificaciones .....	29

Índice alfabético.....	31
------------------------	----



# Introducción

Gracias por haber comprado el televisor Trinitron® a color de Sony. Antes de utilizar este manual, verifique el número de modelo localizado en la parte posterior del televisor o en la portada de este manual.

## Funciones del televisor Trinitron® a color

A continuación se enumeran las características del televisor:

- ❑ **CRT PLANO** — Nueva pantalla tecnológicamente avanzada para obtener una óptima calidad de imagen.
- ❑ **Control Paterno** — Herramienta diseñada para que los padres puedan controlar el acceso de los niños al televisor mediante el bloqueo de ciertos canales.
- ❑ **Canal Favorito** — Acceso instantáneo a los canales preferidos con sólo tocar un botón.
- ❑ **Energy Star®** — Símbolo reconocido de eficiencia energética.
- ❑ **MTS directo** — Proporciona acceso directo para cambiar el sonido multicanal del televisor: Estéreo, Mono o Auto-SAP (segundo programa de sonido), con sólo tocar un botón (sólo KV-21FE13, KV-21FE13C).
- ❑ **Menús bilingües** — Elija entre los menús Inglés o Español.
- ❑ **Controles del panel frontal** — Proporcionan acceso a los menús en pantalla sin necesidad de utilizar control remoto.
- ❑ **Entradas A/V frontales** — Conexión rápida para videojuegos, equipo estéreo/mono, cámaras de video o audífonos.

## Baterías para el control remoto

Inserte dos baterías tamaño AA (R6) (incluidas con el televisor) en el control remoto como se indica en la siguiente ilustración.

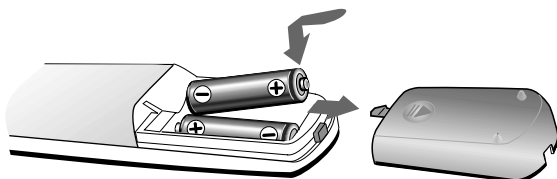

 En condiciones normales, las baterías durarán un máximo de seis meses. Si el control remoto no funciona correctamente, es posible que las baterías estén agotadas.

 Cuando el control remoto no vaya a utilizarse durante un periodo prolongado quite las baterías para evitar que fugas de las mismas dañen su control remoto.

## Acerca de este manual

En este manual se proporcionan las instrucciones necesarias para que disfrute de su nuevo televisor. Así mismo, se indica cómo conectar el televisor a una antena o cable, decodificador, videocasetera, receptor de satélite, sistema estereofónico o cámara de video. Una vez realizada la conexión, siga las instrucciones y utilice el control remoto para acceder a los menús en pantalla.

# Conexión del televisor

Lea esta sección antes de configurar el televisor por primera vez. En esta sección se incluyen las conexiones básicas, así como la conexión de cualquier otro equipo.

## Conexiones básicas

### Televisor con antena interior o exterior, o cable CATV

Dependiendo del cable disponible, elija una de las conexiones siguientes:

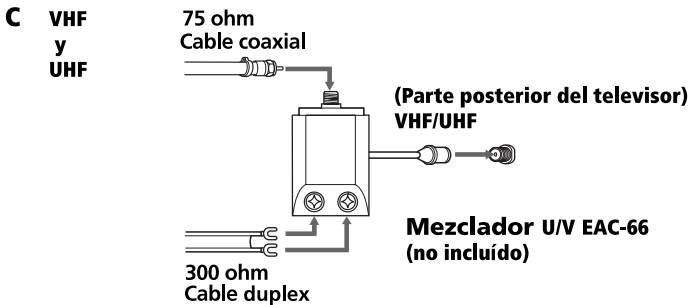
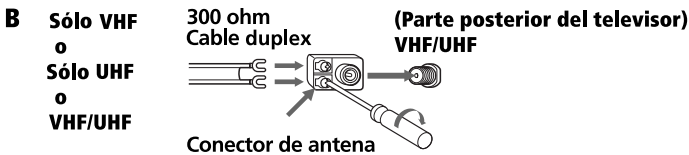
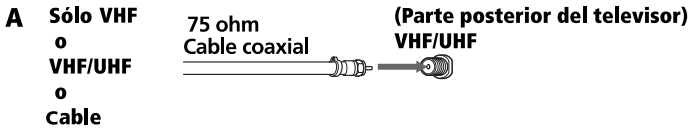

Si realiza la conexión a una antena interior o exterior, es posible que necesite ajustar la orientación de la antena para obtener el mejor nivel de recepción.

# Conexión de equipo adicional

## Televisor y videocasetera

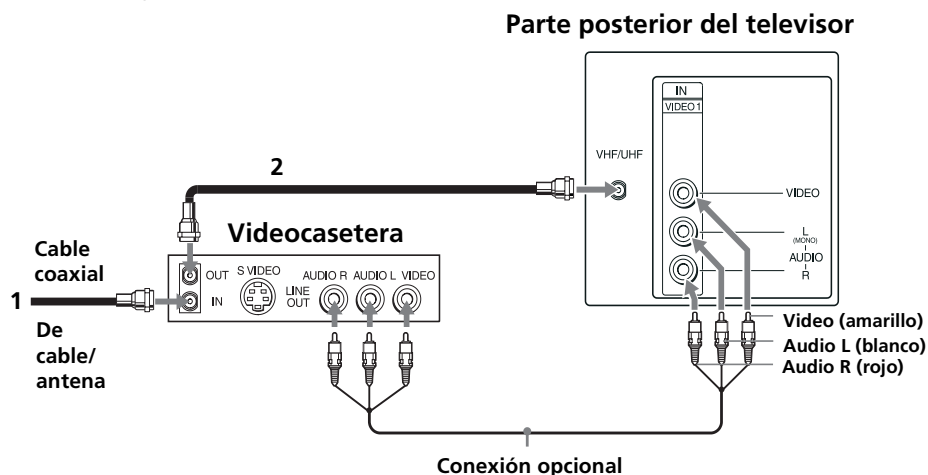

Para ver programas de video desde la videocasetera, sintonice el televisor con el canal 3 o 4 (como se indica en la parte posterior de la videocasetera).

- 1** Conecte el cable coaxial de su sistema de cable o de su antena a la entrada IN de su videocasetera.
- 2** Conecte un cable coaxial (no incluido) de la salida OUT de su videocasetera a la entrada VHF/UHF de su televisor.

### Conexión opcional

Si la videocasetera está equipada con salidas de video, puede obtener mejor calidad de imagen conectando cables Audio/Video (no incluidos) de las salidas AUDIO y VIDEO OUT de su videocasetera a las entradas AUDIO/VIDEO IN de su televisor.

Puede utilizar el botón para cambiar entre las entradas VHF/ UHF y VIDEO.



## Televisor y decodificador

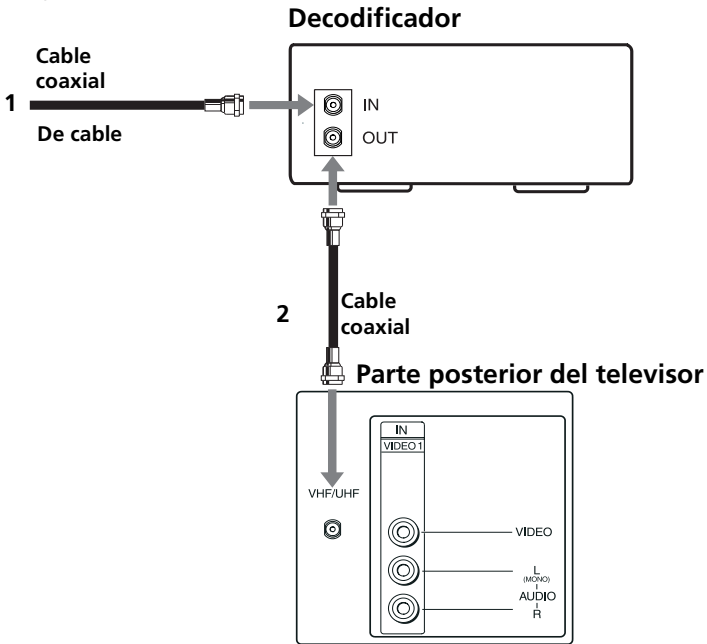

- 1** Conecte el cable coaxial del sistema de cable a la entrada IN de su decodificador.
- 2** Conecte un cable coaxial (no incluido) de la salida OUT de su decodificador a la entrada VHF/UHF de su televisor.

 Para ver canales desde el decodificador, sintonice el televisor con el canal 3 o 4 (como se indica en el panel trasero de su decodificador) y utilice el control remoto del decodificador para cambiar de canal.

 Si va a hacer la selección de todos los canales a través de su decodificador, debe considerar la posibilidad de usar la función Fijar Canal, para fijar su televisión en el canal 3 o 4, (consulte la página 20).

## Televisor, videocasetera y decodificador

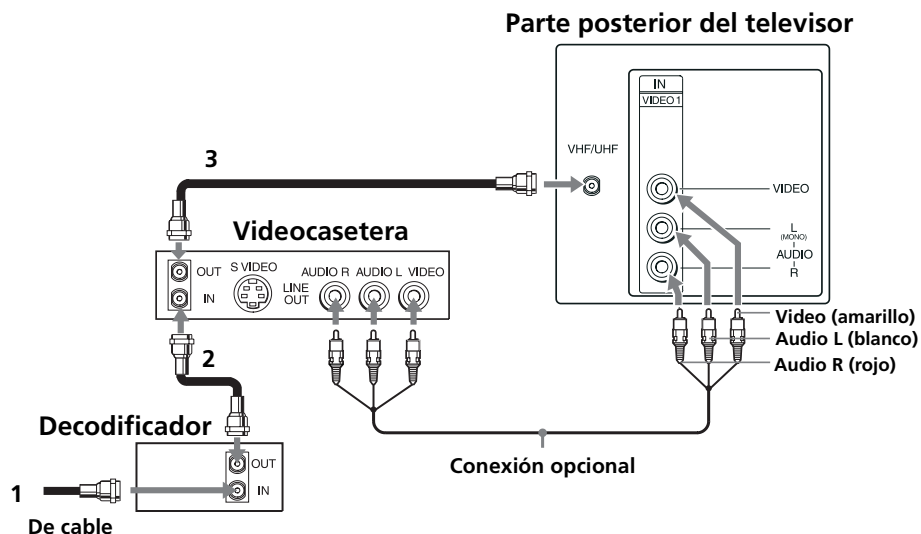



- 1 Conecte el cable coaxial del sistema de cable a la entrada IN de su decodificador.
- 2 Conecte un cable coaxial (no incluido) de la salida OUT de su decodificador a la entrada IN de su videocasetera.
- 3 Conecte un cable coaxial (no incluido) de la salida OUT de su videocasetera a la entrada VHF/UHF de su televisor.

 Si va a hacer la selección de todos los canales a través de su decodificador, debe considerar la posibilidad de usar la función Fijar Canal, para fijar su televisión en el canal 3 o 4, (consulte la página 20).

### Conexión opcional



Si la videocasetera está equipada con salidas de video, puede obtener mejor calidad de imagen conectando cables Audio/Video (no incluidos) de las salidas AUDIO y VIDEO OUT de su videocasetera a las entradas AUDIO/VIDEO IN de su televisor.

 Puede utilizar el botón  para cambiar entre las entradas VHF/ UHF y VIDEO.

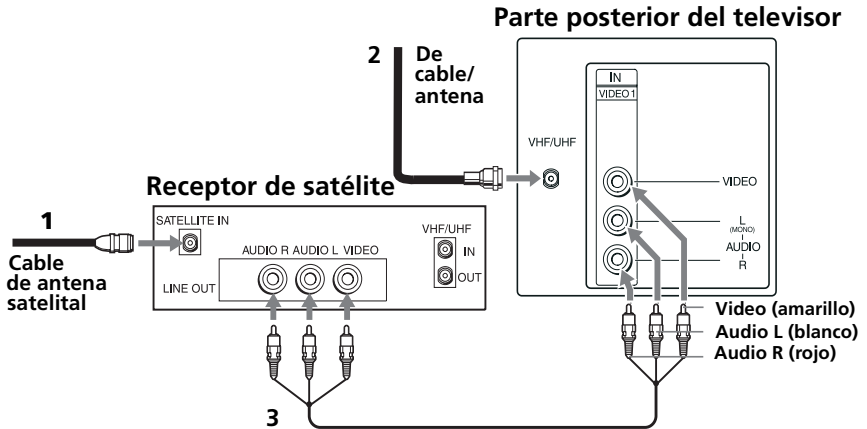
## Televisor y receptor de satélite



- 1** Conecte el cable de su antena de satélite a la entrada SATELLITE IN en su receptor.
- 2** Conecte el cable coaxial de su cable o de la antena a la entrada VHF/UHF en su televisor.
- 3** Utilizando cables Audio/Video (no incluidos), conecte las salidas AUDIO y VIDEO OUT de su receptor de satélite a las entradas AUDIO y VIDEO IN de su televisor.

 Puede utilizar el botón  para cambiar entre las entradas VHF/UHF y VIDEO.

## Televisor, receptor de satélite y videocasetera

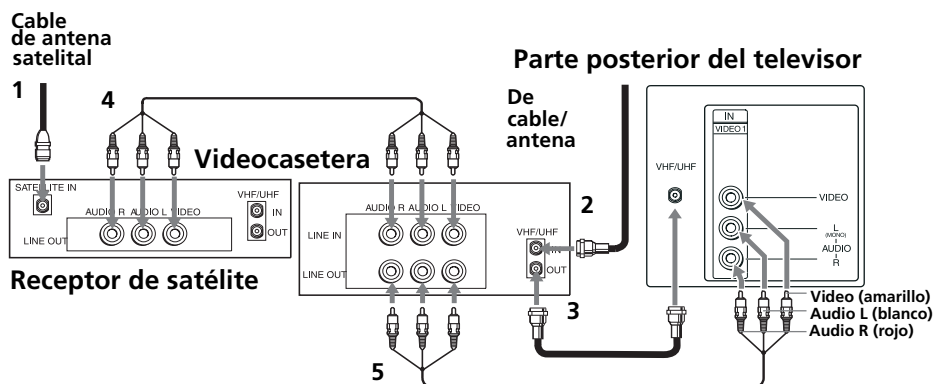

- 1** Conecte el cable de su antena de satélite a la entrada SATELLITE IN en su receptor.
- 2** Conecte el cable coaxial de su cable o de la antena a la entrada VHF/UHF IN en su videocasetera.
- 3** Conecte un cable coaxial (no incluido) de la salida VHF/UHF OUT de su videocasetera a la entrada VHF/UHF de su televisor.
- 4** Utilizando cables Audio/Video (no incluidos), conecte las salidas AUDIO y VIDEO OUT de su receptor de satélite a las entradas AUDIO y VIDEO IN de su videocasetera.
- 5** Utilizando cables Audio/Video (no incluidos), conecte las salidas AUDIO y VIDEO OUT de su videocasetera a las entradas AUDIO y VIDEO IN de su televisor.

 Para ver la entrada del receptor de satélite o de la videocasetera, seleccione la entrada de video a la que esté conectado el receptor o la videocasetera; para ello, oprima **TV/VIDEO** en el control remoto.

## Conexión de una cámara de video

Utilizando cables Audio/Video (no incluidos), conecte las salidas AUDIO y VIDEO OUT de su cámara de video a las entradas AUDIO y VIDEO IN de su televisor.

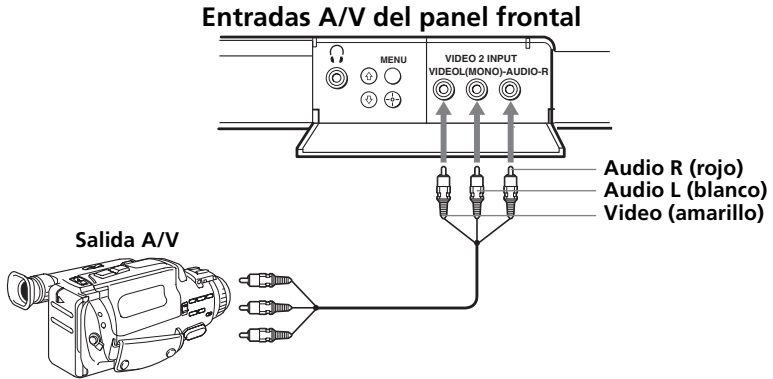

## Conexión de un reproductor DVD

Con cables de Audio/Video (no incluidos), conecte la salida AUDIO y VIDEO OUT de su reproductor DVD a las entradas AUDIO y VIDEO IN de su televisor.

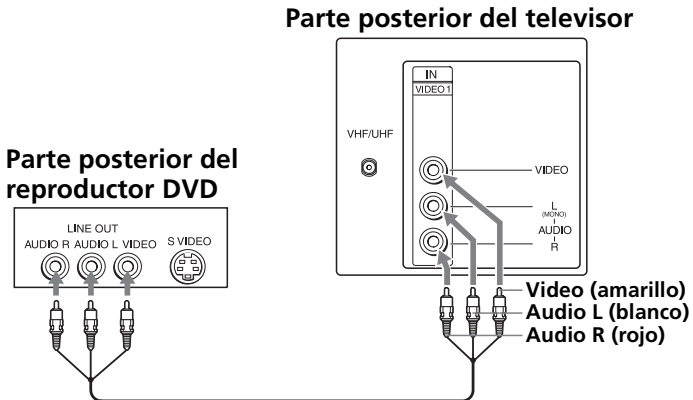

## Conexión de audífonos

Conecte sus audífonos a la entrada  de la parte frontal de su televisor.

### Entradas A/V del panel frontal

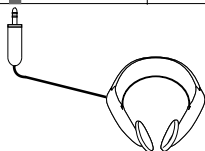
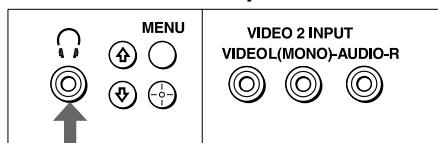



# Uso del control remoto y las funciones básicas



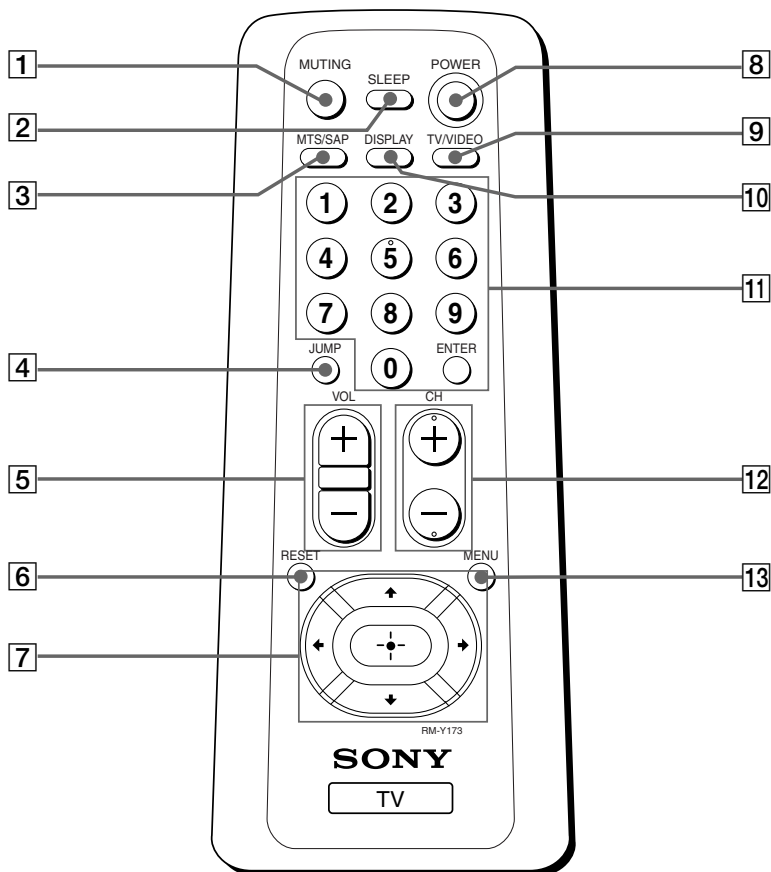

En esta sección se explica cómo utilizar botones más avanzados del control remoto, así como los menús en pantalla.



 El control remoto que se muestra (RM-Y173) corresponde a los modelos KV-21FE13 y KV-21FE13C. El control remoto de los modelos KV-21FM13 y KV-21FM13C no contienen el botón MTS/SAP.

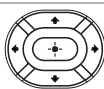

## Uso del control remoto

Botón	Descripción
<b>1</b> <b>MUTING</b>	Apaga el sonido instantáneamente. Oprímalo de nuevo u oprima  para encender el sonido de nuevo.
<b>2</b> <b>SLEEP</b>	Apaga el televisor automáticamente en 15, 30, 45, 60 o 90 minutos aproximadamente. Para cancelar, oprímalo hasta que aparezca "SLEEP OFF".
<b>3</b> <b>MTS/SAP</b>	Oprima este botón para recorrer las opciones Multi-channel TV Sound (MTS) (las opciones de sonido de canales múltiples del televisor): Estéreo, Mono, y Auto-SAP (segundo programa de sonido) (sólo KV-21FE13, KV-21FE13C).
<b>4</b> <b>JUMP</b>	Permite alternar entre los dos últimos canales seleccionados con los botones  -  .
<b>5</b> <b>VOL (volumen)</b>	Oprímalo cuando desee ajustar el volumen.
<b>6</b> <b>RESET</b>	Oprímalo para volver a los ajustes de fábrica desde el menú en pantalla.
<b>7</b> 	Mueve el cursor en los menús en pantalla. Oprima los botones de flecha para mover el cursor. Oprima el botón central para seleccionar o acceder a una opción.
<b>8</b> <b>POWER</b>	Oprímalo para encender y apagar el televisor.
<b>9</b> <b>TV/VIDEO</b>	Recorre cíclicamente las entradas de video disponibles.
<b>10</b> <b>DISPLAY</b>	Oprímalo una vez para mostrar la hora actual (si está ajustada) y el número de canal. Para cancelar, vuelva a oprimir hasta que aparezca la indicación DISPLAY OFF.
<b>11</b>  y <b>ENTER</b>	Para cambiar el canal directamente, oprima estos botones numéricos para seleccionar otro canal (el valor numérico aparecerá en su pantalla) y después oprima enter.
<b>12</b> <b>CH (canal)</b>	Oprímalo cuando desee cambiar de canal.
<b>13</b> <b>MENU</b>	Muestra el menú en pantalla. Oprímalo de nuevo para salir del menú en cualquier momento.





Si usted perdió su control remoto, lea la página 28.

## Programación automática del televisor

Después de conectar el televisor, puede ejecutar Auto Programación para programar los canales.

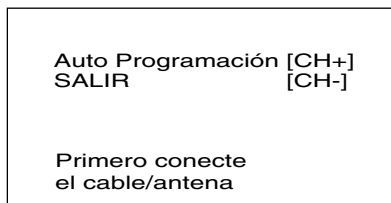









- 1 Oprima  para encender el televisor. Aparece la pantalla de Configuración inicial.





- 2 Oprima  del control remoto o del panel frontal de su televisor para ejecutar Auto Programación o presione  para salir.

 La pantalla de Configuración inicial aparecerá cada vez que encienda el televisor hasta que usted realiza la Auto Programación.



### Para volver a ejecutar Auto Programación

- 1 Oprima .
- 2 Oprima  para resaltar Preferencias (  ).
- 3 Oprima  para resaltar Opciones. Oprima  para seleccionar.
- 4 Oprima  para seleccionar la opción de Cable.
- 5 Oprima  o  para seleccionar SI o NO según la manera en que conectó su televisor. Oprima .
- 6 Oprima  para resaltar Auto Programación. Oprima  para buscar canales.

 Cuando termine Auto Programación, oprima  para salir.

## Acceso rápido a los menús

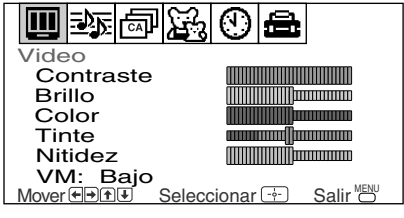
Los siguientes ajustes están disponibles en los menús en pantalla:

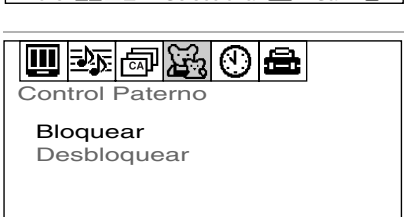
Menú	Permite
 <p>Video</p> <p>Contraste</p> <p>Brillo</p> <p>Color</p> <p>Tinte</p> <p>Nitidez</p> <p>VM: Bajo</p> <p>Mover (←→) (↑↓) Seleccionar (+) Salir (MENU)</p>	<p>Hacer ajustes a la imagen.</p>
 <p>Audio</p> <p>MTS: Estéreo</p> <p>Mover (←→) (↑↓) Seleccionar (+) Salir (MENU)</p>	<p>Cambiar los ajustes de audio.</p>
 <p>Ajuste de Canal</p> <p>Canal Favorito</p> <p>Fijar Canal: NO</p> <p>Omitir/Añadir Canal</p> <p>Nombre del Canal</p> <p>Mover (←→) (↑↓) Seleccionar (+) Salir (MENU)</p>	<p>Personalizar el ajuste de canales.</p>
 <p>Control Paterno</p> <p>Bloquear</p> <p>Desbloquear</p> <p>Mover (←→) (↑↓) Seleccionar (+) Salir (MENU)</p>	<p>Permite a los padres controlar el acceso de los niños al televisor mediante el bloqueo de canales.</p>

 Los menús ilustrados en este manual son para los modelos KV-21FE13 y KV-21FE13C. Es posible que los menús que usted tiene sean diferentes a éstos.

**Menú**

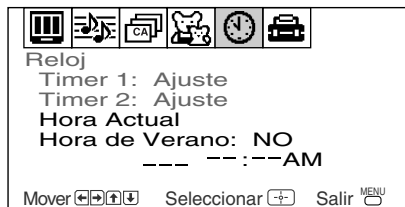

**Permite**

Ajustar el reloj de su televisor y programar la visualización de programas específicos usando Timer 1 y Timer 2 (Reloj 1 y Reloj 2).

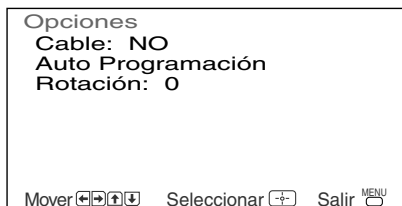









Para programar canales, etiquetar las entradas de video, seleccionar el lenguaje del menú o correr una demostración de los menús.

El menú de Opciones ofrece más ajustes de programación.

# Uso de los menús

En este capítulo se muestran las opciones disponibles para programar y ajustar su televisor.

## Para acceder a un menú

- 1** Oprima , para visualizar el menú en la pantalla.
- 2** Utilice los botones  o  para resaltar el menú que desee y oprima .
- 3** Utilice los botones  o  para resaltar la opción que desee y oprima  (el ajuste ó las opciones de esa función aparecerá en la pantalla).
- 4** Oprima  para completar el ajuste.
- 5** Oprima  para salir del menú.

## Uso del menú de Video

Para acceder al menú de Video, realice los siguientes pasos:

Mostrar



Resaltar 



Seleccionar

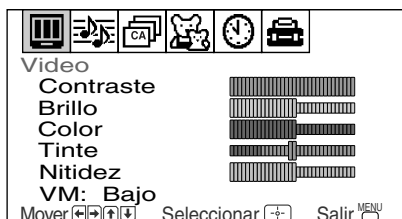

Item	Oprima ← para	Oprima → para
<b>Contraste</b>	Reducir el contraste de la imagen	Aumentar el contraste de la imagen
<b>Brillo</b>	Obscurecer la imagen	Aumentar el brillo de la imagen
<b>Color</b>	Reducir la saturación del color	Aumentar la saturación del color
<b>Tinte</b>	Aumentar los tonos de rojo	Aumentar los tonos de verde
<b>Nitidez</b>	Suavizar la imagen	Agudizar la imagen
<b>VM</b> <i>Modulación de velocidad</i>	Agudiza la definición de la imagen para que los objetos adquieran un borde perfilado. Utilice los botones ↑ o ↓ para seleccionar una de las siguientes opciones: <b>NO</b> , <b>Alto</b> , <b>Bajo</b> .	

## Uso del menú de Audio (sólo KV-21FE13, KV-21FE13C)

Para acceder al menú de Audio, realice los siguientes pasos:



### MTS

*Sonido de canales múltiples*



Oprima  $\diamond$  o  $\nabla$  para seleccionar una de las siguientes opciones:

**Estéreo:** Selecciónela cuando visualice una emisión en estéreo.

**Mono:** Selecciónela para reducir el ruido de las áreas de recepción deficiente.

**Auto-SAP:** Selecciónela para que el televisor cambie automáticamente a un segundo programa de audio cuando se recibe una señal.

 Si el televisor está ajustado en Auto-SAP, puede ser que algunos programas no se escuchen o estén distorsionados. Si el televisor no emite sonido, cambie las configuraciones de audio a Estéreo o Mono.

 Oprima  para las configuraciones MTS directo (Estéreo, Mono, Auto-SAP).

## Uso del menú de Ajuste de Canal











Para acceder al menú de Ajuste de Canal, realice los siguientes pasos:







### Canal Favorito

*Acceso rápido a los canales favoritos*

Con el menú de Canal Favorito abierto:

- 1 Oprima  para seleccionar.
- 2 Utilice los botones  o  para seleccionar Auto o Manual (la selección de Auto mostrará los últimos cinco canales en negro a los que se acceso mediante los botones .
- 3 Cuando se encuentre en Manual, oprima , a continuación,  para seleccionar la posición (1-5) en la que desee ajustar un canal favorito. Después oprima .
- 4 Utilice los botones  o  para seleccionar el canal deseado.
- 5 Oprima . El televisor cambiará al canal introducido. Oprima  para salir.



Para utilizar Canal Favorito: Salga de todos los menús y oprima . Oprima  o  para desplazar el cursor al número de canal que desee, y oprima .





### Fijar Canal

**2-6:** Seleccione cuando desee controlar la selección de todos los canales a través del decodificador o videocasetera. Seleccione el canal adecuado (normalmente, 3 o 4) y utilice el control remoto del decodificador o videocasetera para la selección de canal.

**Video:** Seleccione una de las entradas de video accesibles cuando esté conectado al equipo de video (p. ej., receptor de satélite) y quiera Ud. fijar su televisor a ésta.

**NO:** Fijar canal no se ajustará.



<b>Omitir/Añadir Canal</b>	<p>Utilice esta función después de ejecutar Auto Programación para omitir los canales que no desee o para añadir canales nuevos.</p> <ol style="list-style-type: none"> <li>1 Utilice los botones ①-⑨ o los botones [CH +/-] para seleccionar el canal.</li> <li>2 Oprima  para omitir o añadir (sólo habrá disponible una opción).</li> </ol>
<b>Nombre del Canal</b>	<p>Con la ventana Nombre del Canal abierta:</p> <ol style="list-style-type: none"> <li>1 Oprima  y, a continuación, <math>\uparrow</math> o <math>\downarrow</math> hasta que llegue al número del canal deseado.</li> <li>2 Oprima  para activar el canal.</li> <li>3 Oprima <math>\uparrow</math> o <math>\downarrow</math> para visualizar el primer número o letra del nombre y oprima  para seleccionarlo. Cuando termine, oprima  para activarlo.</li> </ol>







Canal Favorito, Omitir/Añadir Canal y Nombre del Canal no pueden usarse cuando Fijar Canal está ajustado.

## Uso del menú de Control Paterno



Para acceder al menú de Control Paterno, realice los siguientes pasos:



Con el menú de Control Paterno abierto, oprima  para seleccionar la opción Bloquear o Desbloquear:

**Bloquear**                      Use - o [CH +/-] para elegir un canal que desee bloquear, y después oprima  para seleccionar.

 Cuando un canal se bloquea, aparece en forma de pantalla negra con la palabra "Bloqueado" sobre la pantalla (sólo en el uso normal de la TV).

**Desbloquear**                      Use - o [CH +/-] para elegir el canal que desee desbloquear, y después oprima  para seleccionar.

## Uso del menú de Reloj

Para acceder al menú de Reloj, realice los siguientes pasos:

**Mostrar**                      **Resaltar**                       **Seleccionar**

                      →                                            →                      









Reloj  
 Timer 1: Ajuste  
 Timer 2: Ajuste  
 Hora Actual  
 Hora de Verano: NO  
 --- --:--AM

Mover        Seleccionar     Salir 

### Hora Actual







Con el menú abierto:

- 1 Oprima  o  para seleccionar la Hora Actual, después oprima . (Si se encuentra en Hora de Verano, asegúrese de ajustar Hora de Verano en "SI").
- 2 Oprima  o  para ajustar el reloj a la hora correcta, después oprima .
- 3 Oprima  para salir del menú.

### Timer 1 y Timer 2 (Reloj 1 y Reloj 2)

*Visualización  
programada*

Con el menú abierto, resalte Timer 1 o Timer 2 (Reloj 1 o Reloj 2):

- 1 Oprima  o  para seleccionar Timer 1 o Timer 2 (Reloj 1 o Reloj 2), después oprima .
- 2 Oprima  o  para ajustar la hora y el canal de preferencia.
- 3 Oprima  para salir del menú.

 Es preciso ajustar Hora Actual para poder utilizar Timer 1 y Timer 2 (Reloj 1 y Reloj 2).

 Usted puede configurar el Timer en las opciones SI, Ajuste, NO. Una vez que el Timer está configurado, usted lo puede encender o apagar sin tener que pasar por todas las configuraciones.

### Hora de Verano

**SI:** Selecciónela en primavera para compensar la hora de verano.

**NO:** Selecciónela en otoño al final de la hora de verano.

 Al ejecutar Auto Programación, se borrarán todos los ajustes de Timer 1 y Timer 2 (Reloj 1 y Reloj 2).

 Al interrumpirse el suministro de electricidad al televisor se borrarán los ajustes de Hora Actual, Timer 1 y Timer 2 (Reloj 1 y Reloj 2).

## Uso del menú de Preferencias

Para acceder al menú de Preferencias, realice los siguientes pasos:

Mostrar



Resaltar 



Seleccionar



### Caption Vision

*Subtítulos*

Le permite seleccionar tres sistemas de Caption Vision (para ver programas con subtítulos).

Oprima  $\uparrow$  o  $\downarrow$  para seleccionar una de las siguientes opciones:  
**CC1, 2, 3, 4:** Muestra el diálogo impreso y los efectos de sonido de un programa.

**TXT 1, 2, 3, 4:** Muestra información de la red/emisora.

**XDS** (Servicio ampliado de datos): Muestra información sobre la emisora y el programa actual, si está disponible.

**NO:** Caption Vision no se activa.

### Etiqueta de Video

*Equipo conectado a etiqueta*

Con la ventana Etiqueta de Video abierta:

**1** Oprima  $\uparrow$  o  $\downarrow$  para acceder a la entrada que desea etiquetar y oprima  $\oplus$ .

**2** Oprima  $\uparrow$  o  $\downarrow$  para elegir una etiqueta y oprima  $\oplus$ .

### Lenguaje

Muestra todos los menús en el idioma seleccionado.

Utilice los botones  $\uparrow$  o  $\downarrow$  para seleccionar el idioma deseado y oprima  $\oplus$ .

### Demo

Oprima  $\oplus$  para ver una demostración de los menús en pantalla.

## Menú de Opciones

Para acceder al menú de Opciones, primero abra el menú de Preferencias realizando los siguientes pasos:

**Mostrar**



**Resaltar** 



**Seleccionar**

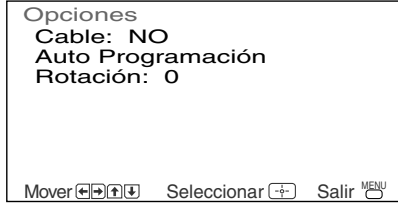

### Cable

**SI:** Selecciónela si está recibiendo canales por cable CATV.  
**NO:** Selecciónela si está utilizando una antena de televisor.



Después de cambiar los ajustes de cable, será necesario ejecutar Auto Programación.

### Auto Programación

Ejecute Auto Programación siempre que programe su televisor. Recorrerá todos los canales disponibles y programará los que se reciben.

### Rotación

Oprima  $\updownarrow$  para corregir cualquier inclinación de la imagen a partir del -5 al +5 y luego oprima  $\oplus$  para activarla.













# Información adicional

## Solución de problemas

Si tiene algún problema con su televisor, consulte las sugerencias siguientes. Si el problema no se soluciona, póngase en contacto con su distribuidor Sony.

<b>Sin imagen y sin sonido</b>	<ul style="list-style-type: none"><li><input type="checkbox"/> Asegúrese de que el cable eléctrico está conectado.</li><li><input type="checkbox"/> Si la luz roja de la parte frontal del televisor parpadea durante más de unos minutos, desconecte y vuelva a conectar el cable eléctrico para restablecer el televisor. Si el problema continúa, llame al centro de asistencia técnica local.</li><li><input type="checkbox"/> Compruebe los ajustes TV/VIDEO: cuando vea el televisor, utilice el ajuste TV y, cuando emplee el equipo de video, utilice el ajuste VIDEO (página 13).</li><li><input type="checkbox"/> Asegúrese de que las baterías se han insertado en el control remoto correctamente (página 2).</li><li><input type="checkbox"/> Pruebe otro canal, ya que los problemas podrían proceder de la emisora.</li></ul>
<b>Sin imagen o imagen defectuosa, buen sonido</b>	<ul style="list-style-type: none"><li><input type="checkbox"/> Ajuste Contraste en el menú de Video (página 18).</li><li><input type="checkbox"/> Ajuste Brillo en el menú de Video (página 18).</li><li><input type="checkbox"/> Compruebe las conexiones de antena y/o cable (página 3).</li></ul>
<b>Buena imagen, sin sonido</b>	<ul style="list-style-type: none"><li><input type="checkbox"/> Oprima  para que desaparezca MUTING de la pantalla (página 13).</li><li><input type="checkbox"/> Compruebe los ajustes de Audio. El televisor puede estar ajustado en Auto-SAP (página 19).</li></ul>
<b>Sin color</b>	<ul style="list-style-type: none"><li><input type="checkbox"/> Ajuste Color en el menú de Video (página 18).</li></ul>
<b>Sin señal</b>	<ul style="list-style-type: none"><li><input type="checkbox"/> Compruebe el ajuste Cable del menú de Opciones bajo Preferencias (página 25).</li><li><input type="checkbox"/> Compruebe las conexiones de cable y/o antena (página 3).</li><li><input type="checkbox"/> Asegúrese de que el canal seleccionado emite actualmente.</li></ul>
<b>Rayas o líneas con puntos</b>	<ul style="list-style-type: none"><li><input type="checkbox"/> Ajuste la antena.</li><li><input type="checkbox"/> Aleje el televisor de cualquier otro equipo electrónico. Algunos equipos electrónicos pueden crear ruido eléctrico que interfiera con la recepción de televisor.</li></ul>

<b>Imágenes dobles o fantasma</b>	<input type="checkbox"/> Revise la antena externa o llame al servicio de cable.
<b>No puede recibir canales de banda alta (UHF) cuando utiliza una antena</b>	<input type="checkbox"/> Asegúrese de que Cable está ajustado en la posición NO del menú de Opciones bajo Preferencias (página 25). <input type="checkbox"/> Ejecute Auto Programación para añadir canales que no están en la memoria (página 14).
<b>Parece que las estaciones por cable no funcionan</b>	<input type="checkbox"/> Asegúrese de que Cable está ajustado en la posición SI del menú de Opciones bajo Preferencias (página 25). <input type="checkbox"/> Ejecute Auto Programación para añadir canales que no están en la memoria (página 14).
<b>El control remoto no funciona</b>	<input type="checkbox"/> Las baterías podrían estar bajas. Sustitúyalas (página 2). <input type="checkbox"/> Aleje el televisor 1 metro o más aproximadamente de las luces fluorescentes.
<b>El televisor necesita una limpieza</b>	<input type="checkbox"/> Limpie el televisor con un paño suave y seco. Nunca emplee disolventes, como diluyente de pintura o bencina, ya que pueden dañar el acabado exterior.
<b>Si usted perdió el control remoto</b>	<input type="checkbox"/> Usted puede usar los controles de las entradas Audio/Video del panel frontal para acceder a los menús. Oprima  para abrir el menú. Utilice los botones  y  en las entradas Audio/Video del panel frontal en lugar de los botones  y  del control remoto. Utilice el botón  en las entradas Audio/Video del panel frontal en lugar de los botones  ,  y  del control remoto. Oprima  nuevamente cuando termina de hacer la configuración o el ajuste. Comuníquese con el representante de Sony para pedir uno de repuesto.

*Si usted necesita asistencia adicional, llame al número de apoyo técnico de Sony correspondiente a su país. Uno de los profesionales de apoyo técnico de Sony estará encantado de asistirle.*



## Especificaciones







### Para todos los modelos (excepto donde se indique)

Sistema de televisión	Estándar americano de TV/NTSC
Cobertura de canales	VHF: 2-13/UHF: 14-69/CATV: 1-125
Antena	Terminal externo de 75 ohm para VHF/UHF
Tubo de imagen	Tubo FD Trinitron®
Requisitos del suministro eléctrico	ca 120 V 60 Hz (KV-21FE13, KV-21FM13) ca 220 V 50 Hz (KV-21FE13C, KV-21FM13C)
Accesorios suministrados	Batería tamaño AA (R6) (2) Control remoto RM-Y173 (1) (KV-21FE13, KV-21FE13C) RM-Y172 (1) (KV-21FM13, KV-21FM13C) Antena Dipolo
Accesorios opcionales	Cables de conexión VMC-810S/820S, VMC-720M, YC-YC-15V/30V, RK74A Mezclador U/V EAC-66
Entradas/Salidas	2 video, 2 audio 1 conector para audífonos
Tamaño de pantalla	Tamaño de pantalla visible medida diagonalmente 507 mm (20 pulgadas) Tamaño de pantalla real medida diagonalmente 533,4 mm (21 pulgadas)
Salida de la bocina	5 W x 2 (KV-21FE13, KV-21FE13C) 3 W x 2 (KV-21FM13, KV-21FM13C)
Consumo de energía	115 W en uso (KV-21FE13, KV-21FE13C, KV-21FM13C) 105 W en uso (KV-21FM13) 1 W en espera
Dimensiones (An/Al/Prf)	512 x 475 x 493 mm (20 <sup>1</sup> / <sub>4</sub> x 18 <sup>3</sup> / <sub>4</sub> x 19 <sup>1</sup> / <sub>2</sub> pulgadas)
Peso	24,5 kg (54 lbs.)

El diseño y las especificaciones están sujetos a cambios sin previo aviso.



# Índice alfabético

- A**
- Auto Programación 14, 25
  - Auto-SAP 19
- B**
- Bloquear 22
  - Brillo 18
- C**
- Cable 25
  - Canal Favorito 20
  - Caption Vision 24
  - Color 18
  - Conexiones
    - Cable y antena 3
    - Conexión de audífonos 10
    - Conexión de un reproductor DVD 9
    - Conexión de una cámara de video 9
    - Televisor y decodificador 5
    - Televisor y receptor de satélite 7
    - Televisor y videocasetera 4
    - Televisor, receptor de satélite y videocasetera 8
    - Televisor, videocasetera y decodificador 6
  - Contraste 18
  - Control remoto 13
- D**
- Demo 24
  - Desbloquear 22
  - DISPLAY 13
- E**
- Especificaciones 29
  - Etiqueta de Video 24
- F**
- Fijar Canal 20
  - Funciones del televisor 1
- H**
- Hora Actual 23
  - Hora de Verano 23
- I**
- Instalación de las baterías 2
- L**
- Lenguaje 24
- M**
- Menú Opciones (Preferencias) 25
  - Menús
    - Ajuste de Canal  20
    - Audio  19
    - Control Paterno  22
    - Preferencias  24
    - Reloj  23
    - Video  18
  - MTS
    - Auto-SAP 19
    - Estéreo 19
    - Mono 19
- N**
- Nitidez 18
  - Nombre del Canal 21
- O**
- Omitir/Añadir Canal 21
- P**
- Programación automática del televisor 14, 25
- R**
- Rotación 25

**S**

SLEEP 13

Solución de problemas 27

**T**

Timer 1 y Timer 2  
(Reloj 1 y Reloj 2) 23

Tinte 18

**V**

VM 18







