

SONY[®]

4-086-343-42

FD Trinitron
WEGA[®]

Manual de Instrucciones

KV-21FV300
KV-25FV300

Lea este manual antes de operar el producto.

ADVERTENCIA

Para disminuir el riesgo de incendio o descarga eléctrica, no exponga el televisor a lluvia o humedad.



Este símbolo tiene por objeto advertir al usuario de la presencia de “voltaje peligroso” desprovisto de aislamiento en el interior del producto que puede ser de suficiente magnitud como para presentar un riesgo de descarga eléctrica para las personas.



Este símbolo tiene por objeto advertir al usuario de la presencia de instrucciones importantes de uso y mantenimiento (servicio) en la documentación que acompaña a este aparato.

Nota para el instalador de CATV

Esta nota pretende llamar la atención del instalador del sistema CATV en relación con el artículo 820-40 de la NEC que proporciona las pautas para una adecuada conexión a tierra y, en particular, especifica que el cable de conexión a tierra debe estar conectado al sistema de toma de tierra del edificio lo más cerca posible de la entrada del cable.

PRECAUCIONES DE SEGURIDAD

- Utilice el televisor con ca (corriente alterna) como se indique a continuación:
ca 120 V 60 Hz
ca 220 V 50/60 Hz (Chile, Perú, Bolivia)
- Una terminal del enchufe es más ancha que la otra para garantizar la seguridad y solo se podrá introducir en la toma de corriente de una manera (sólo los modelos con ca 120 V). Si no puede insertar completamente el enchufe en la toma, póngase en contacto con su proveedor.
- Si se introduce algún objeto sólido o líquido en el televisor, desconéctelo y haga que sea revisado por personal especializado antes de volver a utilizarlo.

PRECAUCIÓN

Si utiliza juegos de televisión, ordenadores y productos similares con el televisor, mantenga las funciones de brillo y contraste a una configuración baja. Si una imagen fija (sin movimiento) permanece en pantalla durante un tiempo prolongado con una configuración alta del brillo y el contraste, dicha imagen podría permanecer indefinidamente en la pantalla. Si mira continuamente el mismo canal, los logotipos del mismo podrían quedar impresos en la pantalla del televisor. La garantía no cubre este tipo de marcas porque son el resultado de un uso inadecuado.



Para reducir el riesgo de descarga eléctrica, no utilice el enchufe polarizado con un cable de extensión, un receptáculo ni otras tomas, a menos que las terminales estén bien insertadas y no queden expuestas.

 Se advierte que cualquier cambio o modificación que no se apruebe de modo explícito en este manual podría anular su autorización para utilizar este equipo.

NOTIFICACIÓN

Este equipo se ha probado y cumple con las restricciones de los aparatos digitales de clase B de acuerdo con la sección 15 del reglamento de FCC. Estas restricciones se han diseñado para proporcionar protección contra interferencias nocivas en instalaciones domésticas. Este equipo genera, utiliza y puede irradiar energía de radio frecuencia y si no se instala y utiliza siguiendo las instrucciones, puede provocar interferencias en las radiocomunicaciones. Sin embargo, no se garantiza que no se produzcan interferencias en una instalación determinada. Si el equipo produce interferencias en la recepción de radio y televisión que se pueden determinar conectando y desconectando el equipo, el usuario debería intentar corregir la interferencia siguiendo una o varias de las siguientes medidas:

- Reorientar o cambiar de lugar las antenas receptoras.
- Aumentar la separación entre el equipo y el receptor.
- Conectar el equipo a una toma o a un circuito distinto al que está conectado el receptor.
- Ponerse en contacto con el proveedor o con un técnico con experiencia en radio y televisión para obtener asistencia.

Protección del televisor

- Para evitar el sobrecalentamiento interno, no obstruya los orificios de ventilación.
- No instale el televisor en un lugar con temperatura elevada, humedad, exceso de polvo o donde puedan producirse vibraciones.

Nota sobre Caption Vision

Este receptor de televisión proporciona pantalla de televisión con visualización de subtítulos de acuerdo con el punto § 15.119 del reglamento de la FCC.

El uso del televisor con finalidades distintas a la visualización privada de emisiones de programas en UHF o VHF o transmisiones vía cable dirigidas al público en general puede requerir la autorización de la compañía de emisión por cable y/o del propietario del programa.

Información para el propietario

Los números de serie y modelo están situados en la portada de este manual y en la parte posterior del televisor.

Marcas comerciales y derechos de autor

ENERGY STAR[®] es una marca registrada.



En calidad de compañía asociada a ENERGY STAR[®], Sony ha determinado que este producto o modelo de producto cumple con las directrices de uso eficiente de energía de ENERGY STAR[®].

WOW y el símbolo (●)[®] son marcas comerciales de SRS Labs, Inc. La tecnología WOW se ha incorporado bajo licencia de SRS Labs, Inc. Con licencia de BBE Sound, Inc. bajo USP 4638258.4482866. BBE y el símbolo BBE son marcas comerciales de BBE Sound, Inc.

Normas importantes sobre seguridad

Para su protección, lea completamente las instrucciones y conserve este manual para consultarlo en el futuro. Tenga en cuenta y siga todas las advertencias, precauciones e instrucciones que aparecen en pantalla o que se describen en el manual de instrucciones o de asistencia técnica.

ADVERTENCIA

Para prevenir daños personales, se aconseja seguir las siguientes precauciones básicas de seguridad durante la instalación, el uso y la reparación del aparato.

Uso

Fuentes de alimentación

Este aparato sólo debe utilizarse con la fuente de alimentación que se indica en la placa del número de serie/modelo. Si no está seguro del tipo de alimentación eléctrica que se utiliza en su domicilio, consulte con su proveedor o con la compañía eléctrica local. Para los aparatos alimentados mediante una batería, consulte el manual de instrucciones.

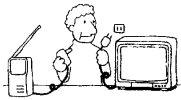

Conexión a tierra o polarización

Este aparato está equipado con un enchufe de cable de alimentación de ca polarizado (con una terminal más ancha que la otra) o con un enchufe de tres cables de conexión a tierra (con una tercera terminal para la conexión a tierra).

Consulte las siguientes instrucciones.

Para los equipos con un enchufe de cable de alimentación de ca polarizado

El enchufe se introduce en la toma de corriente en una única dirección. Se trata de una característica de seguridad. Si no puede insertar completamente el enchufe en la toma, intente girar el enchufe. Si sigue teniendo problemas para insertar el enchufe, póngase en contacto con su electricista para que le instale una toma adecuada. No ponga a prueba la finalidad de seguridad del enchufe polarizado forzándolo.



Advertencia alternativa

Para los equipos con un enchufe de ca con tres cables de conexión de tierra

Este enchufe únicamente se acoplará a una toma de corriente de conexión a tierra. Se trata de una característica de seguridad. Si no puede insertar el enchufe en la toma, póngase en contacto con su electricista para que le instale una toma adecuada. No ponga a prueba la seguridad del enchufe de conexión a tierra.

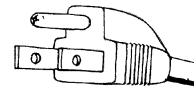

Sobrecarga

No sobrecargue las tomas de pared, los cables de extensión ni los receptáculos más allá de su capacidad, puesto que podría producirse un incendio o una descarga eléctrica. Apague siempre el aparato cuando no lo utilice. Si no va a utilizar el aparato durante un tiempo prolongado, desconéctelo de la toma de pared como precaución ante la posibilidad de que se produzca un mal funcionamiento interno que pueda provocar un incendio.



No desconecte la antena ni el cable de alimentación en caso de tormenta. Los relámpagos podrían descargar mientras sujeta el cable y provocarle lesiones graves. Apague el televisor y espere que el tiempo mejore.

Introducción de objetos y líquidos

No introduzca nunca objetos extraños en el aparato a través de las ranuras de la unidad, puesto que podrían entrar en contacto con puntos de voltaje peligrosos o provocar cortocircuitos de piezas y originar un incendio o descarga eléctrica. Nunca vierta líquidos de ningún tipo en el aparato.



Accesorios

No utilice accesorios no recomendados por el fabricante ya que podrían ser peligrosos.

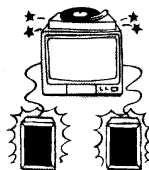

No coloque ningún tipo de objetos, especialmente objetos pesados, encima del aparato. Podrían caerse del aparato y causar lesiones.

Limpieza

Desconecte el aparato de la toma de pared antes de limpiarlo. No utilice detergentes líquidos ni aerosoles. Utilice un paño ligeramente humedecido con agua para limpiar el exterior del aparato.



Si se produce un ruido continuo o intermitente en el interior del aparato de televisión mientras está en funcionamiento, desconecte el televisor y póngase en contacto con el proveedor o con el servicio de asistencia técnica. Es normal que algunos aparatos de televisión produzcan ocasionalmente este tipo de ruidos, especialmente cuando se conectan y desconectan.

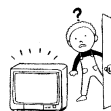

Instalación

Para levantar o mover el aparato siempre se deberá hacer entre dos o más personas. El aparato es pesado y la superficie inferior es plana. Si intenta mover el aparato sin ayuda o lo manipula de forma insegura, puede producirse lesiones graves. Instale el aparato sobre una superficie plana y estable.

Agua y humedad

No utilice aparatos de conexión eléctrica cerca de agua, por ejemplo: cerca de la bañera, el lavabo, el fregadero, el lavadero, en un sótano con humedad o cerca de una piscina, etc.

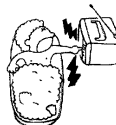

Colocación

No sitúe el aparato sobre un carro, una mesa pequeña, un tripié, un soporte, una mesa o una estantería inestables. El aparato podría caer y dañarse o bien provocar lesiones graves a niños o adultos. Utilice únicamente carros o mesas recomendados por el fabricante para el modelo específico de televisor. Para el montaje del producto deberán seguirse las instrucciones del fabricante y utilizar los accesorios de montaje recomendados por el mismo. Si se desea mover un aparato colocado encima de un carro, deberá hacerse con cuidado. Las paradas bruscas, la fuerza excesiva y las superficies inestables pueden causar que el aparato y el carro volqueen.

Desconecte todos los cables del aparato antes de intentar moverlo.



No permita que niños o animales se suban encima del aparato o lo empujen. El aparato podría caerse y causar lesiones graves.

Ventilación

Las ranuras y aperturas en la unidad y en la parte posterior o inferior son para obtener la ventilación necesaria. Para garantizar el buen funcionamiento del aparato y protegerlo de un sobrecalentamiento, estas ranuras y aperturas nunca se deberán obstruir ni cubrir.

- **No cubra nunca las ranuras y aperturas con un paño ni otros tejidos.**

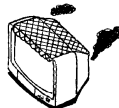

- **No bloquee nunca las ranuras y aperturas situando el aparato encima de una cama, un sofá, una alfombra o superficies similares.**

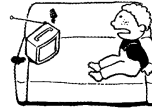

- **No sitúe nunca el aparato en un espacio cerrado, como una biblioteca o un armario empotrado, a menos que exista la ventilación adecuada.**



- **No sitúe el aparato cerca o encima de un radiador o fuente de calor ni lo exponga a luz solar directa.**



Protección del cable

No coloque ningún objeto encima del cable de alimentación ni alrededor del mismo, ni sitúe el aparato en un lugar donde el cable de alimentación pueda estar sometido a desgastes o usos no adecuados.



Conexión a tierra o polarización

Este aparato puede estar equipado con un enchufe de línea de corriente alterna polarizado (con una terminal más ancha que la otra). El enchufe sólo se puede introducir en la toma de corriente en una dirección. Se trata de una característica de seguridad. Si no puede insertar completamente el enchufe en la toma, intente girarlo. Si sigue teniendo problemas para introducir el enchufe, póngase en contacto con su electricista para que sustituya la toma obsoleta. No ponga a prueba la seguridad del enchufe polarizado.

Antenas

Conexión a tierra de una antena exterior

Para instalar una antena exterior, siga los procedimientos que se indican a continuación. Los sistemas de antenas exteriores no deben situarse cerca de líneas eléctricas o circuitos de alimentación o luz eléctrica, o bien donde pueda entrar en contacto con dichas líneas eléctricas o circuitos.

CUANDO INSTALE UN SISTEMA DE ANTENA EXTERIOR, EXTREME LAS PRECAUCIONES Y MANTÉNGALO ALEJADO DE DICHAS LINEAS ELECTRICAS O CIRCUITOS, DADO QUE EL CONTACTO PUEDE RESULTAR FATAL.

Asegúrese de que el sistema de antena tiene conexión a tierra para proporcionar protección contra los incrementos de voltaje y el aumento de las cargas estáticas. El apartado 810 del Código Eléctrico Nacional (NEC) en EE.UU. y el apartado 54 del Código eléctrico de Canadá proporcionan información relativa a la conexión a tierra adecuada del mástil y de la estructura de soporte, la conexión a tierra del cable de conexión a la unidad de descarga de la antena, el tamaño de los conductores de la conexión a tierra, la ubicación de la unidad de descarga de la antena, la conexión de los electrodos de conexión a tierra y los requisitos de los electrodos de conexión a tierra.

Conexión a tierra de la antena de acuerdo con la NEC

Conexión a tierra de la antena de acuerdo con el Código Eléctrico Nacional, ANSI/NFPA 70.

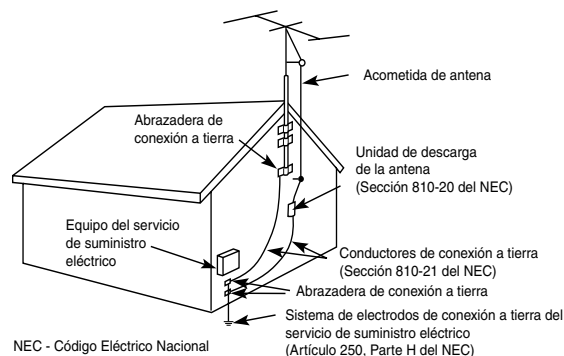

Rayos

Para mayor protección del receptor de televisión durante una tormenta con rayos o cuando no se utiliza durante largos periodos de tiempo, desconéctelo de la toma de pared y desconecte la antena. Con ello evitará que los rayos y los incrementos de voltaje dañen el receptor.

Reparación

Daños que requieren reparación

Desconecte el aparato de la toma de pared y haga que sea revisado por personal calificado cuando se produzcan las siguientes condiciones:

- Si el cable de alimentación o el enchufe están dañados o deshilachados.

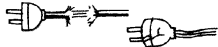

- Si se ha vertido líquido en el interior del aparato o si se han caído objetos en el interior del producto.

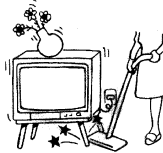

- Si el aparato se ha expuesto a lluvia o agua.



- Si el aparato se ha caído y ha sufrido golpes excesivos o si se ha dañado la unidad.

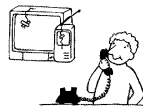

- Si el aparato no funciona con normalidad al seguir las instrucciones del manual. Ajuste solamente los controles que se especifican en el manual de instrucciones. El ajuste inadecuado de otros controles puede provocar daños y a menudo requerirá mucho trabajo por parte de un técnico calificado para restablecer el funcionamiento normal del aparato.



- Si el aparato muestra un cambio de rendimiento significativo, debe repararse.

Asistencia técnica

No intente reparar usted mismo el aparato, puesto que si abre la unidad puede exponerse a voltajes peligrosos u otros peligros. Ponga cualquier tipo de reparación en manos de personal de asistencia técnica calificado.



Piezas de reemplazo

Si necesita piezas de reemplazo, asegúrese de que el técnico certifique por escrito que ha utilizado piezas de reemplazo especificadas por el fabricante con las mismas características que las piezas originales. El uso de piezas no autorizadas puede provocar incendios, descargas eléctricas y otros peligros.



Comprobación de seguridad

Después de realizar cualquier reparación del aparato, solicite al técnico de la reparación que realice comprobaciones rutinarias de seguridad (como especifica el fabricante) para determinar si el aparato se encuentra en condiciones seguras de funcionamiento y certificarlo. Cuando el aparato llega al final de su vida útil, debe desecharse adecuadamente para evitar una implosión del tubo de la imagen. Consulte a un técnico de reparación calificado para depositar el aparato.



Contenido

Introducción

Características del televisor FD Trinitron WEGA®	1
Baterías para el control remoto	2
Acerca de este manual.....	2
Controles del menú del panel frontal	2







Conexión del televisor

Panel posterior del televisor	3
Conexiones básicas	4
Conexión de equipo adicional.....	5

Uso del control remoto y funciones básicas

Uso del control remoto	14
Programación automática del televisor	16
Acceso rápido a los menús	17

Uso de los menús

Para acceder a un menú	19
Uso del menú Video 	20
Menú de Control de Imagen	21
Uso del menú Audio 	22
Menú de Opciones (Menu de Audio)	23
Uso del menú Ajuste de Canal 	24
Uso del menú Bloqueo de Canal 	26
Uso del menú Timer (Reloj) 	27
Uso del menú Ajustes 	28

Información adicional

Programación del control remoto	29
Solución de problemas	32
Especificaciones	34

Índice alfabético.....	35
------------------------	----

Introducción

Gracias por la compra del televisor FD Trinitron WEGA® a color de Sony. Antes de utilizar este manual, verifique el número de modelo situado en la parte posterior del televisor o en la portada de este manual.

Características del televisor FD Trinitron WEGA®

Algunas de las características de las cuales disfrutará incluyen:

- ❑ **FD Trinitron CRT PLANO**— Nueva pantalla de tecnología avanzada para una calidad de imagen óptima.
- ❑ **Entradas Y, P_B, P_R**— Conexión de entrada de video para una calidad de imagen superior.
- ❑ **WOW** — una nueva función de audio que proporciona un excelente sonido incrementando los graves.
- ❑ **Bloqueo de canales** — Herramienta que permite a los padres bloquear los canales del televisor para controlar los programas que vean sus hijos.
- ❑ **Canales favoritos** — Acceso instantáneo a los canales favoritos con sólo oprimir un botón.
- ❑ **Energy Star®** — Símbolo reconocido de eficacia energética.
- ❑ **MTS Directo** — Permite el acceso directo para cambiar el sonido multicanal del televisor: Estéreo, Mono, o Auto-SAP (Segundo Programa de Audio) con sólo oprimir un botón.
- ❑ **Menús trilingües** — Elección de menús en inglés, francés y español.
- ❑ **Controles del panel frontal** — Permiten el acceso a los menús de pantalla sin utilizar el control remoto.
- ❑ **Entradas de A/V frontales** — Conexión rápida para videojuegos, cámaras de video, equipos estéreo/mono o audífonos.
- ❑ **Silenciamiento automático** — Función diseñada para silenciar automáticamente el televisor cuando no se reciben señales.

Baterías para el control remoto

Inserte dos baterías de tipo AA (R6) (incluidas) en el control remoto utilizando como ejemplo la siguiente ilustración.

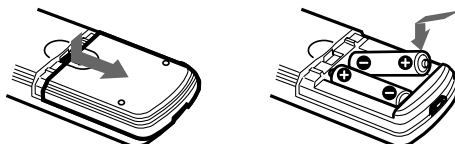

🔧 En condiciones de uso normales, las baterías tienen una duración máxima de seis meses. Si el control remoto no funciona correctamente, es posible que las baterías estén gastadas.









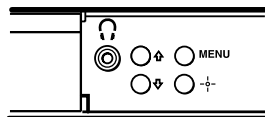

🔧 Si no va a utilizar el control remoto durante un largo tiempo, extraiga las baterías para evitar posibles daños por fugas de las mismas.

Acerca de este manual

Este manual proporciona instrucciones para ayudarle a disfrutar de su nuevo televisor. Muestra como conectarlo a la antena o cable, a la caja de cable, a la videgrabadora, al DVD, al receptor de satélite o a la cámara de video. Una vez conectado, siga las instrucciones y utilice el control remoto para acceder a los menús de pantalla.

Controles del menú del panel frontal



Los controles del panel de audio/video frontal le permiten acceder al menú sin control remoto. Oprima  para que aparezca el menú de pantalla. Utilice los botones  y  del panel de audio/video frontal en lugar de los botones  y  del control remoto. Utilice el botón  del panel de audio/video frontal en lugar de los botones ,  y  del control remoto. Oprima de nuevo  cuando haya completado el ajuste o configuración.

🔧 Para navegar por los menús con el control remoto, consulte "Uso de los menús" en la página 19.

Conexión del televisor

Lea este capítulo antes de instalar el televisor por primera vez. Este capítulo hace referencia a las conexiones básicas, así como a cualquier otro equipo opcional que conecte.

Panel posterior del televisor

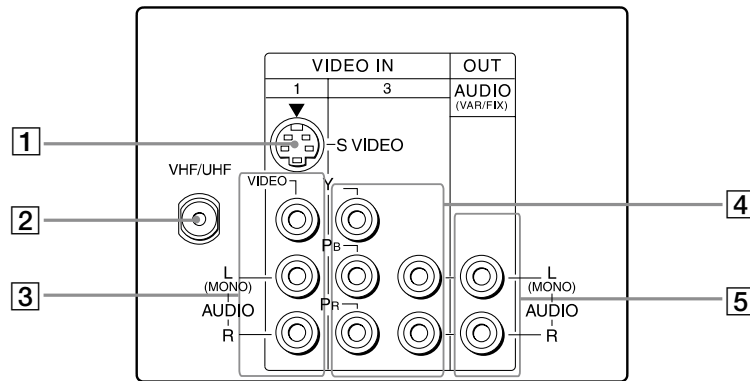



Toma	Descripción
1 S VIDEO	Establece una conexión con la toma S VIDEO OUT (salida de S video) de la videograbadora o de otro equipo de video con S VIDEO. S VIDEO proporciona una mejor calidad de imagen que las tomas VHF/UHF o la toma de entrada de video. S VIDEO no proporciona sonido; los cables de audio deben estar conectados.
2 VHF/UHF	Establece una conexión con el cable o la antena de VHF/UHF.
3 VIDEO/ AUDIO (L/R)	Establece una conexión con las tomas de salida de AUDIO y VIDEO de la videograbadora o de otro equipo de video. En el panel frontal del televisor existe una segunda toma de entrada de video (VIDEO 2). Estas tomas de entrada de AUDIO/VIDEO proporcionan una mejor calidad de imagen que la toma VHF/UHF.
4 Y, P_B, P_R/ L, R	Se conectan con las salidas de video (Y, P _B , P _R) y de audio (L/R) de su reproductor de videodiscos o de su caja digital.
5 AUDIO OUT (VAR/FIX) L(MONO)/R	Se conecta a las tomas de entrada AUDIO L y R del equipo de audio o video. Permite escuchar el sonido del televisor con el sistema estéreo.

Conexiones básicas

Televisor con antena interior o exterior o cable CATV

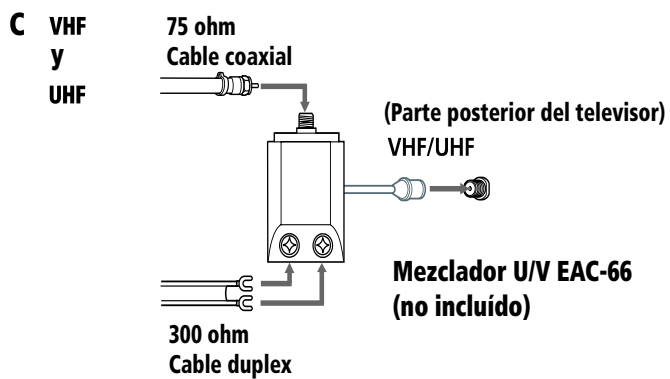
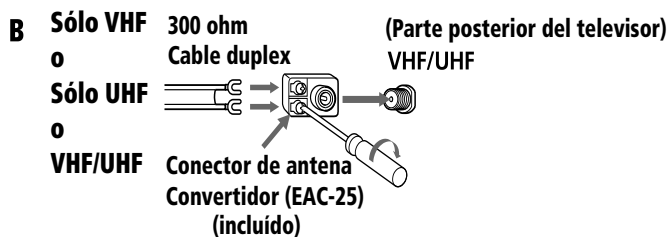
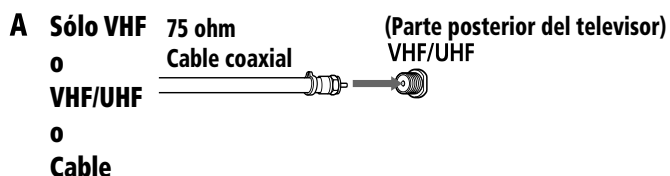
Dependiendo del cable de que disponga, elija una de las siguientes conexiones:



 Si conecta el televisor a una antena interior o exterior, es posible que deba ajustar la orientación de la antena para obtener una mejor recepción.

Conexión de equipo adicional

Televisor y videgrabadora

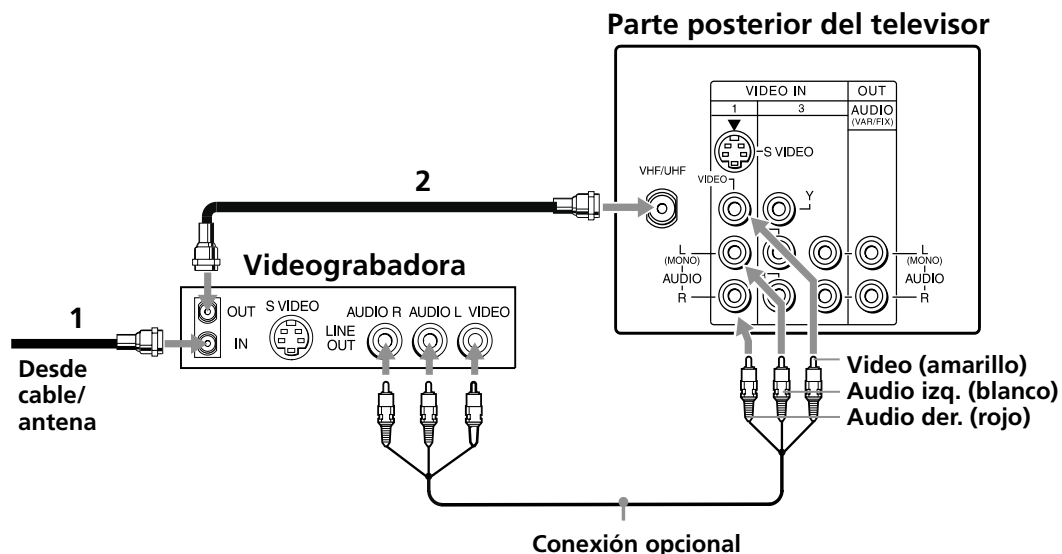

Para ver programas de video desde la videgrabadora, sintonice el televisor en los canales 3 ó 4 (como se indica en la parte posterior de la videgrabadora).

- 1 Conecte el cable coaxial de la antena del televisor o del servicio de cable a la toma IN de la videgrabadora.
- 2 Conecte el cable coaxial (no incluido) de la toma OUT de la videgrabadora a la toma VHF/UHF del televisor.

Conexión opcional

Si la videgrabadora dispone de salidas de video, podrá obtener una mejor calidad de imagen conectando los cables de Audio/Video (no incluidos) de las salidas AUDIO y VIDEO OUT de la videgrabadora a la entrada AUDIO/VIDEO IN del televisor.

Puede utilizar el botón para cambiar entre las entradas VHF/UHF y VIDEO.

Para obtener una mejor calidad de imagen, utilice S VIDEO en lugar del cable amarillo de Audio/Video. S VIDEO no proporciona sonido; los cables de audio deben permanecer conectados para obtener sonido.

Televisor y caja de cable

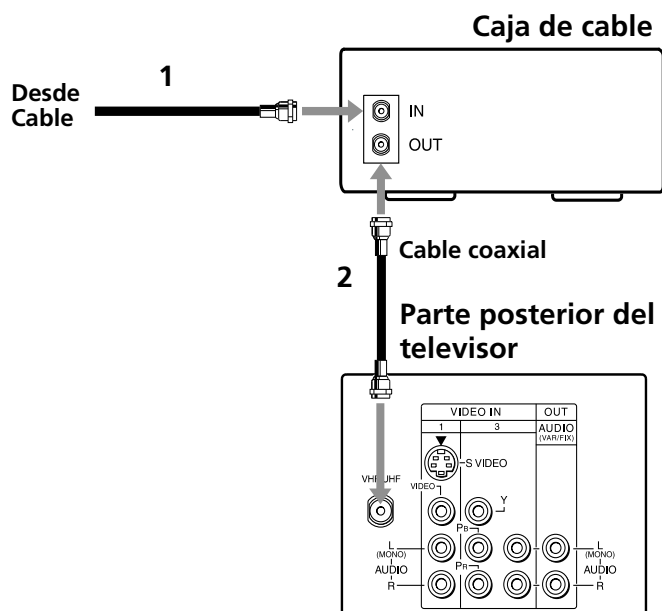

- 1** Conecte el cable coaxial del servicio de cable a la toma IN de la caja de cable.
- 2** Conecte un cable coaxial (no incluido) de la toma OUT de la caja de cable a la toma VHF/UHF del televisor.

 Para ver los canales desde la caja de cable, sintonice el televisor en los canales 3 ó 4 (como se indica en el panel posterior de la caja de cable) y utilice el control remoto de la caja de cable para cambiar los canales.

 Si desea controlar la selección de todos los canales a través de la caja de cable, es aconsejable utilizar la función Fijar Canal ajustando el televisor en el canal 3 ó 4 (en la página 24).

Televisor, videograbadora y caja de cable

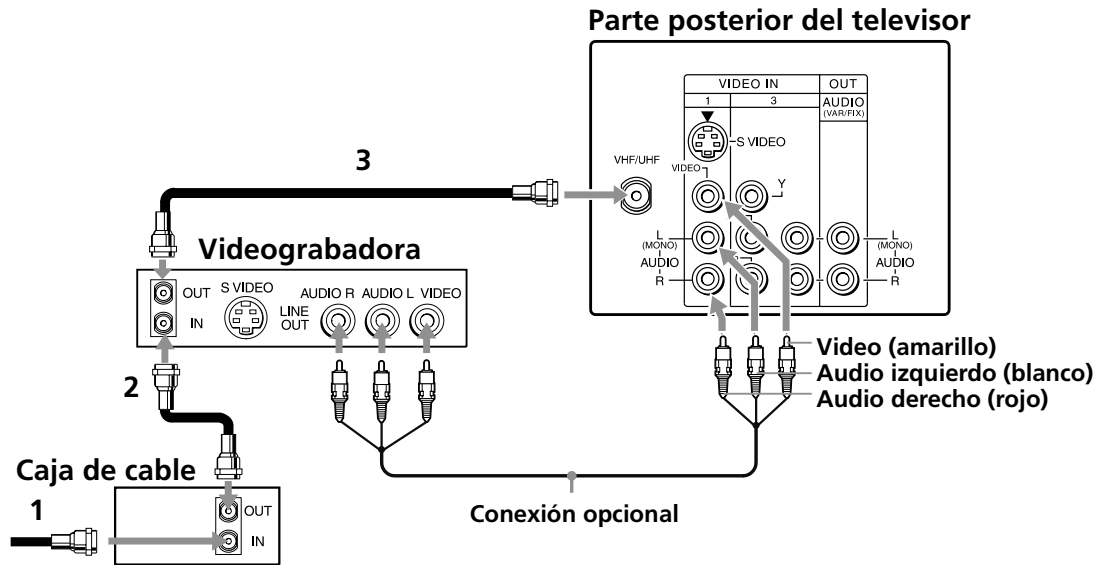

Desde Cable

- 1** Conecte el cable coaxial del servicio de cable a la toma IN de la caja de cable.
- 2** Conecte un cable coaxial (no incluido) desde la toma OUT de la caja de cable a la toma IN de la videograbadora.
- 3** Conecte un cable coaxial (no incluido) desde la toma OUT de la videograbadora a la toma VHF/UHF del televisor.

Si desea controlar la selección de todos los canales a través de la caja de cable, es aconsejable utilizar la función Fijar Canal ajustando el televisor en el canal 3 ó 4 (consulte la página 24).

Conexión opcional

Si la videograbadora dispone de salidas de video, podrá obtener una mejor calidad de imagen conectando los cables de Audio/Video (no incluidos) desde la salida AUDIO y VIDEO OUT de la videograbadora a la toma de entrada AUDIO/VIDEO IN del televisor.

Puede utilizar el botón para cambiar entre las entradas VHF/UHF y VIDEO.

Para obtener una mejor calidad de imagen, utilice S VIDEO en lugar del cable amarillo de Audio/Video. S VIDEO no proporciona sonido; los cables de audio deben permanecer conectados para obtener sonido.

Televisor y receptor de satélite

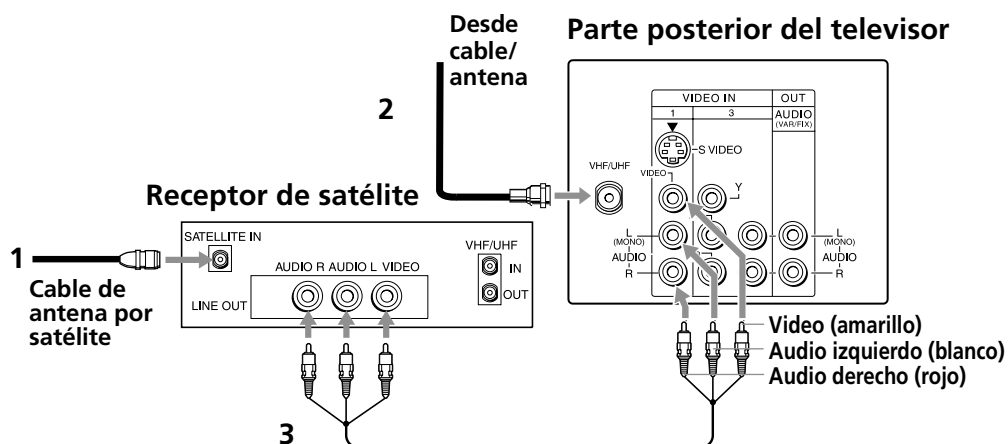

- 1 Conecte el cable de la antena por satélite a la entrada SATELLITE IN del receptor de satélite.
- 2 Conecte el cable coaxial del servicio de cable o antena a la toma VHF/UHF del televisor.
- 3 Utilizar cables de Audio/Video (no incluidos), conecte AUDIO y VIDEO OUT del receptor de satélite a AUDIO y VIDEO IN del televisor.

Puede utilizar el botón para cambiar entre las entradas VHF/UHF y VIDEO.

Para obtener una mejor calidad de imagen, utilice S VIDEO en lugar del cable amarillo de Audio/Video. S VIDEO no proporciona sonido; los cables de audio deben permanecer conectados para obtener sonido.

Televisor, receptor de satélite y videgrabadora

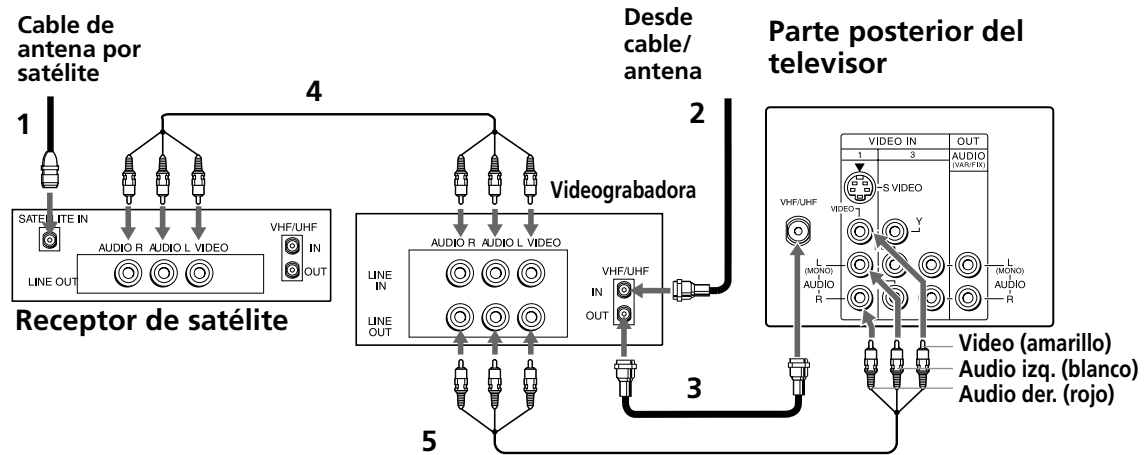

- 1 Conecte el cable de la antena por satélite a la entrada SATELLITE IN del receptor de satélite.
- 2 Conecte el cable coaxial del servicio de cable o antena a la toma IN de la videgrabadora.
- 3 Conecte la toma OUT de la videgrabadora a la toma VHF/UHF del televisor mediante un cable coaxial (no incluido).
- 4 Conecte las tomas AUDIO y VIDEO OUT del receptor de satélite a las tomas AUDIO y VIDEO IN de la videgrabadora mediante los cables de Audio/Video (no incluidos).
- 5 Conecte las tomas AUDIO y VIDEO OUT de la videgrabadora a las tomas AUDIO y VIDEO IN del televisor mediante los cables de Audio/Video (no incluidos).

 Para visualizar las imágenes del receptor del satélite o la videgrabadora, seleccione la entrada de video a la que está conectado el receptor de satélite o la videgrabadora oprimiendo **TV/VIDEO** en el control remoto.

Conexión de un reproductor de DVD

Conecte las salidas AUDIO y VIDEO OUT del reproductor de DVD a las entradas AUDIO y VIDEO IN del televisor mediante los cables de Audio/Video (no incluidos).

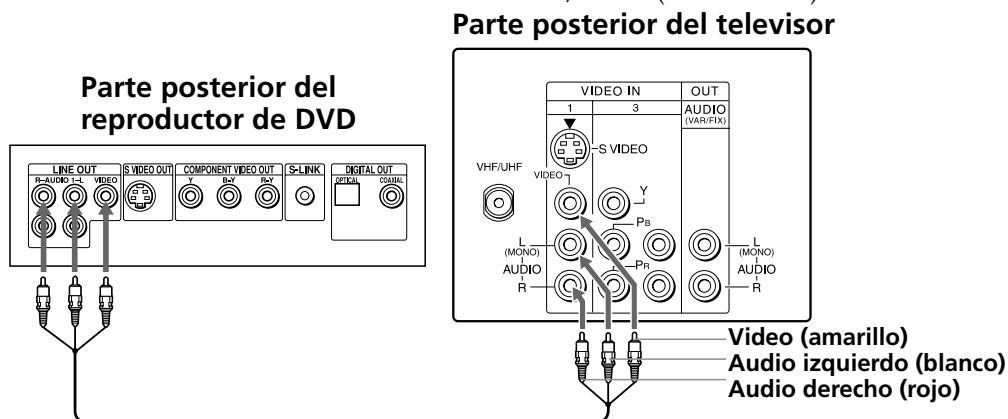

Para obtener una mejor calidad de imagen, utilice S VIDEO en lugar del cable amarillo de Audio/Video. S VIDEO no proporciona sonido; los cables de audio deben permanecer conectados para obtener sonido.

Conexión opcional

Si el reproductor de DVD dispone de salidas de video para componentes (Y, P_B, P_R), podrá optimizar la calidad de imagen utilizando cables de video para componentes.

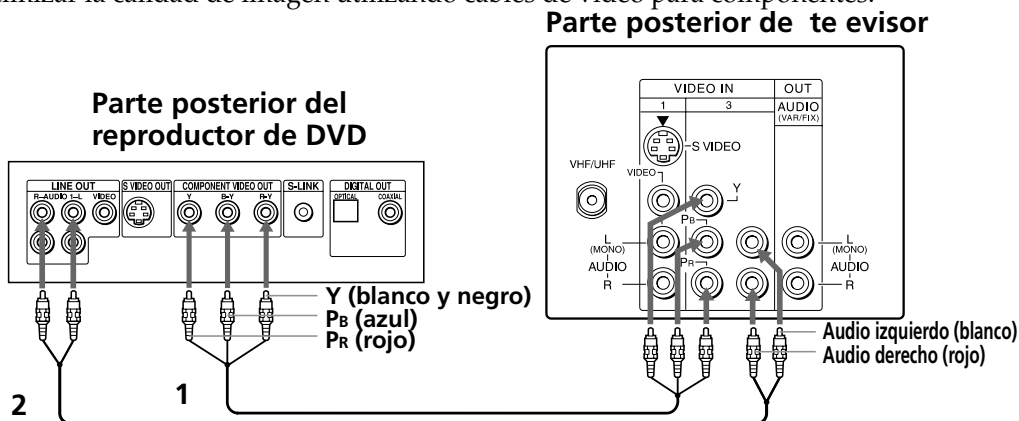

- 1 Conecte las tomas Y, P_B, P_R OUT del reproductor de DVD a las tomas Y, P_B, P_R IN del televisor mediante los cables de video para componentes.
- 2 Conecte la toma AUDIO OUT del reproductor de DVD a la toma AUDIO IN del televisor.

Las salidas Y, P_B, P_R del reproductor de DVD algunas veces están etiquetadas como Y, C_B, y C_R o Y, B-Y y R-Y. Si es así, conecte los cables rigiéndose por los colores.

Conexión de una cámara de video

Conecte las salidas AUDIO y VIDEO OUT de la cámara de video a las entradas AUDIO y VIDEO INPUT del televisor mediante los cables de Audio/Video (no incluidos).

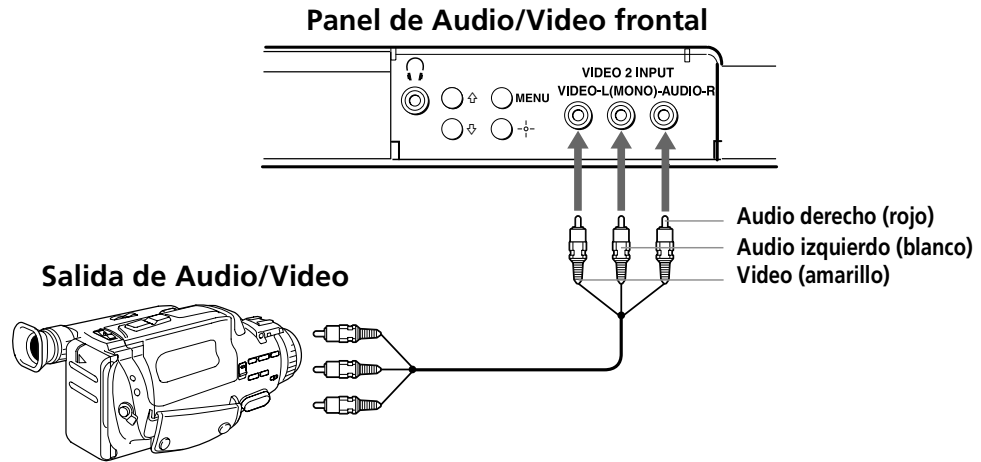

Conexión de los audífonos

Conecte los audífonos a la toma  situada en la parte frontal del televisor.

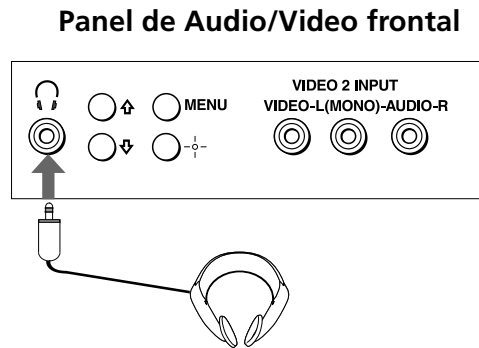

Uso del control remoto y funciones básicas

Este capítulo muestra cómo utilizar todos los botones del control remoto y los menús de pantalla.

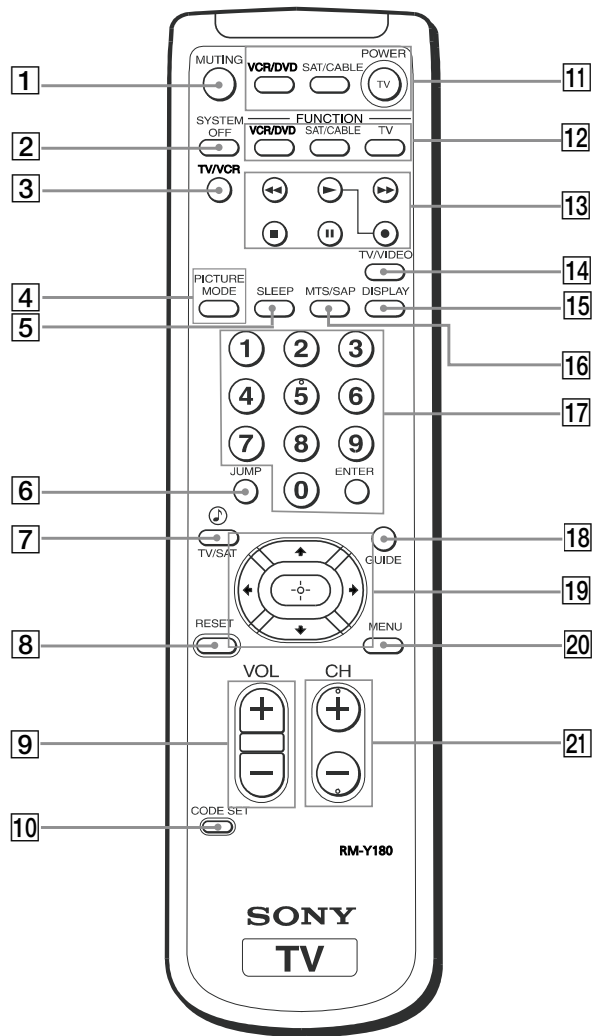



Uso del control remoto

Botón	Descripción
1 MUTING	Desactiva el sonido de forma instantánea. Oprímalo de nuevo u oprima  para restaurar el sonido.
2 SYSTEM OFF	Apaga todos los equipos Sony al mismo tiempo (es posible que no funcione con equipos anteriores).
3 TV/VCR	Oprima este botón cuando termine de utilizar la videograbadora y desee cambiar a la toma de entrada del televisor. La videograbadora permanecerá encendida.
4 PICTURE MODE	Muestra los diferentes ajustes disponibles del modo Video.
5 SLEEP	Apaga el televisor automáticamente transcurridos 15, 30, 45, 60, 90 ó 120 minutos. Para cancelar este modo, oprima el botón hasta que aparezca SLEEP OFF.
6 JUMP	Oprima para alternar entre dos canales. El televisor cambia del canal actual al canal anterior seleccionado.
7 	Muestra los diferentes Efectos de Audio disponibles (consulte la página 22).
8 RESET	Oprímalo para volver a la configuración de fábrica desde un menú de pantalla.
9 VOL (volumen)	Oprímalo cuando desee ajustar el volumen.
10 CODE SET	Utilice este botón para programar el control remoto de modo que funcione con los equipos de video conectados (consulte la página 29).
11 POWER	Oprímalo si desea encender o apagar los equipos conectados.
12 FUNCTION	Oprima este botón para controlar los equipos conectados con el control remoto.
13 VCR/DVD (funcionamiento)	Permite utilizar videograbadoras o reproductores de DVD. Oprima este botón si desea utilizar una videograbadora o un reproductor de DVD con el control remoto.
14 TV/VIDEO	Alterna las entradas de video disponibles.
15 DISPLAY	Oprima este botón para mostrar la hora actual (si está ajustada) y el número de canal. Oprímalo de nuevo para desactivar DISPLAY.
16 MTS/SAP	Muestra las distintas opciones de sonido multicanal del televisor (MTS): Estéreo, Mono y Auto SAP (Segundo Programa de Audio).
17  y ENTER	Oprima los botones para seleccionar un canal después oprima ENTER para que cambie de inmediato..

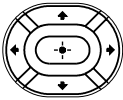
Uso del control remoto y funciones básicas

18	GUIDE	Muestra la guía personalizada del receptor de satélite.
19		Desplaza el cursor en los menús en pantalla. Oprima los botones de flecha para desplazar el cursor. Oprima el botón central para seleccionar una opción o acceder a ella.
20	MENU	Muestra el menú en pantalla. Oprima de nuevo este botón para salir del menú en cualquier momento.
21	CH (canal)	Oprima este botón si desea cambiar de canal.

 Si pierde el control remoto, consulte la página 33.



 El control remoto puede ser programado para utilizarse con la mayoría de equipos de video (consulte la página 29).

Programación automática del televisor

Cuando haya terminado de conectar el televisor, puede programar los canales mediante Autoprogramación.

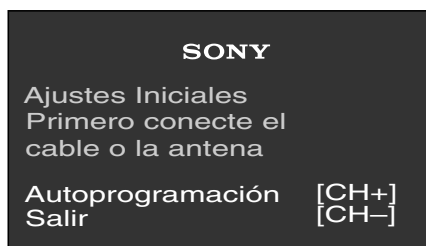









- 1 Oprima  para encender el televisor. Aparecerá la pantalla de Ajustes Iniciales.



- 2 Oprima  en el control remoto o en el panel frontal del televisor para activar Autoprogramación u oprima  para salir.

 La pantalla de Ajustes Iniciales aparecerá cada vez que encienda el televisor hasta que realice Autoprogramación.





Para volver a activar Autoprogramación

- 1 Oprima .
- 2 Oprima  para seleccionar Ajuste de Canal ().
- 3 Oprima  para seleccionar Cable. Oprima  para seleccionar.
- 4 Oprima  o  para seleccionar Si o No según el estado del televisor. Oprima .
- 5 Oprima  para seleccionar Autoprogramación. Oprima  para buscar los canales.



 Una vez finalizada la función Autoprogramación, oprima  para salir.

Acceso rápido a los menús

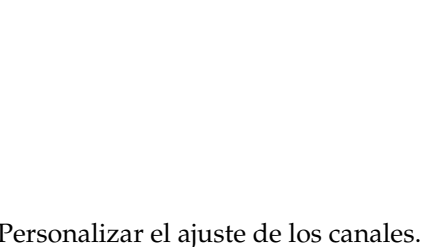
Los siguientes ajustes están disponibles en los menús de pantalla.

Menú	Permite
	
	Modificar los ajustes de la imagen.
	
	Cambiar el ajuste de audio.
	
	Personalizar el ajuste de los canales.









Manual de instrucciones



Menú	Permite
	Bloquear los canales no deseados.
	Ajustar el reloj del televisor y programar el encendido y apagado automático en un canal establecido mediante Timer 1 y Timer 2 (Reloj 1 y Reloj 2).
	Seleccionar los modos de subtítulos, etiquetar las entradas de video, corregir la inclinación de la imagen, seleccionar el idioma de los menús o ejecutar una demostración de los menús.

Uso de los menús

Este capítulo muestra las opciones disponibles para configurar y ajustar el televisor.

Para acceder a un menú

- 1** Oprima  para que aparezca el menú de pantalla.
- 2** Utilice los botones  o  para seleccionar el menú deseado y después oprima .
- 3** Utilice los botones  o  para seleccionar la opción deseada y después oprima .
- 4** Siga las indicaciones que aparecen en pantalla para activar las opciones deseadas. Oprima  para terminar el ajuste.
- 5** Oprima  para salir del menú.

 Oprima  una vez para que aparezca el menú en pantalla y oprímalo de nuevo para volver a la vista normal. Si no se oprime ningún botón, el menú se cierra automáticamente transcurridos 90 segundos aproximadamente.

Uso del menú Video

Para acceder al menú Video, siga los siguientes pasos:

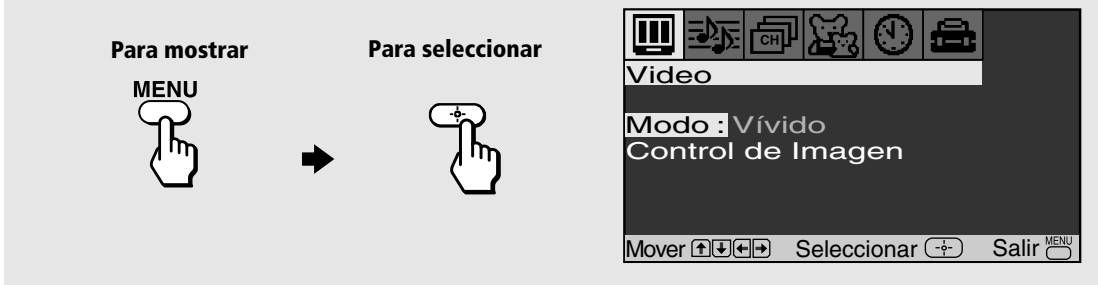

Modo
*Visualización
personalizada de
la imagen*



Oprima \uparrow o \downarrow para seleccionar una de las siguientes opciones:

Vívido: Seleccione este modo para aumentar el contraste y la nitidez de la imagen.

Estándar: Seleccione este modo para obtener una imagen estándar.

Película: Seleccione este modo para obtener una imagen muy detallada.

Deportes: Seleccione este modo para obtener una imagen brillante.

 Oprima  para acceder directamente a los ajustes de Modo (Vívido, Estándar, Película y Deportes).

Menú de Control de Imagen

Para acceder al menú Control de Imagen, abra primero el menú Video llevando a cabo los siguientes pasos:

Para mostrar



Para seleccionar



Oprima \downarrow para seleccionar Control de Imagen y a continuación oprima \rightarrow .

Control de Imagen

Con el menú Control de Imagen abierto:

Contraste:

Oprima \leftarrow para reducir el contraste de la imagen. Oprima \rightarrow para aumentar el contraste de la imagen.

Brillo:

Oprima \leftarrow para oscurecer la imagen. Oprima \rightarrow para aumentar el brillo de la imagen.

Color:

Oprima \leftarrow para reducir la intensidad de color. Oprima \rightarrow para aumentar la intensidad de color.

Tinte:

Oprima \leftarrow para aumentar los tonos rojos. Oprima \rightarrow para aumentar los tonos verdes.

Nitidez:

Oprima \leftarrow para suavizar la imagen. Oprima \rightarrow para aumentar la nitidez de la imagen.

Temperatura del Color

Ajuste de la tonalidad del blanco

Oprima \uparrow o \downarrow para seleccionar una de las siguientes opciones:

Frío: Proporciona a los colores blancos un tono azulado.

Neutro: Proporciona a los colores blancos un tono neutro.

Cálido: Proporciona a los colores blancos un tono rojizo.

VM











Modulación de velocidad



Aumenta la nitidez de la definición de la imagen y proporciona un contorno limpio y nítido a los objetos. Utilice los botones \uparrow o \downarrow para seleccionar una de las siguientes opciones: **No, Alto, Bajo.**

Uso del menú Audio

Para acceder al menú Audio, siga los siguientes pasos :





Agudos	Oprima  para reducir el sonido de los agudos. Oprima  para aumentar el sonido de los agudos.
Graves	Oprima  para reducir el sonido de los graves. Oprima  para incrementar el sonido de los graves.
Balance	Oprima  para incrementar el sonido de la bocina izquierda. Oprima  para incrementar el sonido de la bocina derecha.
Auto Volumen <i>Estabiliza el volumen</i>	Oprima  o  para seleccionar una de las siguientes opciones: Sí: Seleccione esta opción para estabilizar el volumen cuando cambie de canal. No: Seleccione esta opción para desactivar Auto Volumen.
Efecto	Oprima  o  para seleccionar una de las siguientes opciones: Simulado: Simula el sonido de las salas de cine y teatro en los programas mono. WOW: Provee una espectacular presencia del sonido de los graves. Al activar WOW, BBE se activa directamente para mejorar aún más el programa de audio. SRS: Produce un sonido tridimensional dinámico en las señales de audio estéreo. No: Recepción mono o estéreo normal.

 Oprima  para acceder directamente a los ajustes de Efecto de Audio.



Menú de Opciones (Menu de Audio)

Para acceder al menú Opciones, abra primero el menú Audio llevando a cabo los siguientes pasos:



Oprima  para seleccionar Opciones y a continuación oprima .

MTS
Sonido multicanal del televisor

Oprima  o  para seleccionar una de las siguientes opciones:
Estéreo: Seleccione esta opción cuando visualice una emisión en estéreo.
Mono: Seleccione esta opción para reducir el ruido en zonas de recepción defectuosa.
Auto SAP: Seleccione esta opción para que el televisor cambie automáticamente a Segundo Programa de Audio (SAP) al recibir la señal.

Oprima  para acceder directamente a los ajustes de MTS (Estéreo, Mono y Auto SAP).

Bocinas
Selección personalizada de la fuente de salida de audio

Si: Seleccione esta opción para escuchar sonido proveniente de las bocinas del televisor con o sin sistema estéreo adicional.
No: Seleccione esta opción para apagar las bocinas del televisor y escuchar el sonido del televisor únicamente a través de las bocinas del sistema de audio externo.

Salida de Audio
Para controlar el volumen del televisor con un sistema estéreo

La función Salida de Audio sólo puede activarse cuando las bocinas se encuentran en la posición No.
Variable: Ajusta el volumen a través del televisor.
Fija: Ajusta el volumen del televisor a través de un dispositivo estéreo conectado.

 La función Salida de Audio sólo puede activarse cuando la bocina se encuentra en la posición No.

 Si el televisor se encuentra en el modo Auto SAP, es posible que algunos programas se silencien o se distorsionen. Si el televisor no emite ningún sonido, cambie el ajuste de Audio a Estéreo o Mono.

Uso del menú Ajuste de Canal

Para acceder al menú Ajuste de Canal, siga los siguientes pasos:

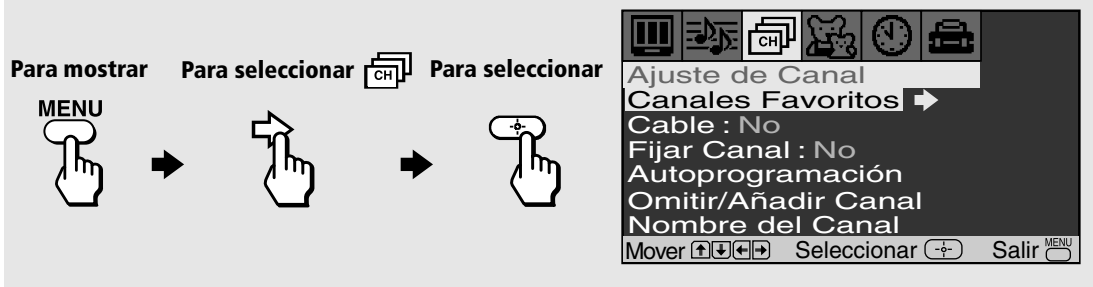













Canales

Favoritos

Acceso rápido a los canales favoritos

Oprima  para abrir el menú Canales Favoritos:

- 1 Utilice el botón  o  para seleccionar la posición (1-5) donde desea ajustar un canal favorito. A continuación oprima .
- 2 Utilice el botón  o  para seleccionar el canal deseado.
- 3 Oprima  para cambiar al canal seleccionado.
- 4 Oprima  para volver al menú Ajustes de Canal u oprima  para salir.

 Para utilizar Canales Favoritos: Salga de todos los menús y oprima . Oprima  o  para desplazar el cursor al número de canal deseado y oprima .

Cable

Si: Selecciónelo si recibe canales vía cable.

No: Selecciónelo si utiliza una antena de televisión.

 Después de cambiar los ajustes del cable, deberá realizar la función Autoprogramación.

Fijar Canal

2-6: Seleccione esta opción cuando desee controlar la selección de todos los canales a través de la caja de cable o de la videgrabadora. Seleccione el canal adecuado (normalmente el 3 ó 4) y utilice el control remoto de la caja de cable o de la videgrabadora para seleccionar los canales.

Video 1: Seleccione esta opción desde las entradas de video disponibles cuando haya conectado el equipo de video (por ejemplo, el receptor de satélite) y desee que quede fijado en el televisor.

No: Fijar Canal no está activado.

Autoprogramación

Realice la función Autoprogramación siempre que ajuste el televisor. Recorrerá todos los canales disponibles y proramará los que se reciben.

Omitir/Añadir Canal	<p>Utilice esta función después de ejecutar Autoprogramación para omitir los canales no deseados o para añadir nuevos canales. Oprima ⇨ para abrir el menú Omitir/Añadir Canal:</p> <ol style="list-style-type: none"> 1 Utilice los botones ↕ o ⇩ para seleccionar la posición del canal deseado y a continuación oprima ⇨. 2 Oprima el botón ↕ o ⇩ para omitir o añadir canales y a continuación oprima ⇨. 3 Oprima ⇦ para volver al menú Ajuste de Canal u oprima  para salir.
----------------------------	---

 Cuando oprima CH+ o CH- no tendrá acceso a los canales omitidos, sólo a través de los botones ⑩-⑪ podrá accederlos.



<p>Nombre del Canal <i>Etiqueta hasta 40 canales con sus letras de llamada</i></p>	<p>Oprima ⇨ para abrir el menú de Nombre de Canal:</p> <ol style="list-style-type: none"> 1 Oprima ⇨ y a continuación oprima ↕ o ⇩ hasta que localice el número de canal deseado. Oprima ⇨ para activar el canal. 2 Oprima ⇨ y a continuación oprima el botón ↕ o ⇩ para mostrar la primera letra de llamada o número de captura y a continuación oprima ⇨ para seleccionarlo. Cuando termine oprima ⇨ para activar el canal.
---	---

 Los modos Canales Favoritos, Omitir/Añadir Canal, Nombre del Canal, Cable y Bloqueo de Canal no se pueden utilizar cuando Fijar Canal está activado o la television se encuentra en los modos de video.

Uso del menú Bloqueo de Canal







Para acceder al menú Bloqueo de Canal, siga los siguientes pasos:

Para mostrar Para seleccionar  Para seleccionar



 Cuando entre al menú Bloqueo de Canal, el canal seleccionado es el canal que está visualizando.

Con el menú Bloqueo de Canal abierto:

- | | |
|-------------------------------|---|
| Bloquear o Desbloquear | <ol style="list-style-type: none">1 Utilice los botones  o  para elegir el canal deseado y a continuación oprima  para seleccionarlo.2 Utilice los botones  o  para bloquear o desbloquear el canal seleccionado y a continuación oprima .3 Oprima  para salir. |
|-------------------------------|---|

 Si un canal está bloqueado, se mostrará una pantalla negra con la palabra "Programa Bloqueado" (solamente para el uso habitual del televisor). La función Bloqueo de Canal se desactiva en los modos de Video.

Uso del menú Timer (Reloj) 🕒

Para acceder al menú Timer (Reloj), siga los siguientes pasos:

Para mostrar Para seleccionar Para seleccionar

MENU

Timer

Timer 1 : Ajustar

Timer 2 : Ajustar

Hora Actual

Mover [Up] [Down] [Left] [Right] Seleccionar [Enter] Salir [MENU]

- Hora Actual** Muestra el día y la hora actual. Oprima ⇨ para abrir el menú de Hora Actual:
- 1 Oprima ↑ o ↓ para introducir el día y la hora correcta y a continuación oprima ↵.
 - 2 Oprima para salir del menú.

Debe ajustar la hora actual antes de poder utilizar Timer 1 y Timer 2 (Reloj 1 y Reloj 2).

- Timer 1 y Timer 2 (Reloj 1 y Reloj 2)** Programa su televisor al día, hora, duración y canal deseado. La programación máxima es de 6 horas. Cuando el canal esté fijado no será necesario introducirlo. Oprima para abrir el menú de Timer 1 o Timer 2:
- 1 Oprima ↑ o ↓ para seleccionar Timer 1 o Timer 2 (Reloj 1 y Reloj 2) y a continuación oprima ↵.
 - 2 Oprima ↑ o ↓ para introducir el día, hora, duración y el canal deseado y a continuación oprima ↵.
 - 3 Oprima para salir del menú.

Puede fijar Timer en las posiciones Si, No o Ajustar. Cuando Timer 1 y Timer 2 (Reloj 1 y Reloj 2) esté ajustado podrá activarlo y desactivarlo sin tener que revisar los ajustes.

Al ejecutar Autoprogramación, los ajustes de Timer 1 y Timer 2 (Reloj 1 y Reloj 2) se borrarán. Asimismo, en caso de producirse una pérdida de electricidad, los ajustes de Hora Actual, Timer 1 y Timer 2 (Reloj 1 y Reloj 2) se borrarán.

Uso del menú Ajustes

Para acceder al menú Ajustes, siga los siguientes pasos:

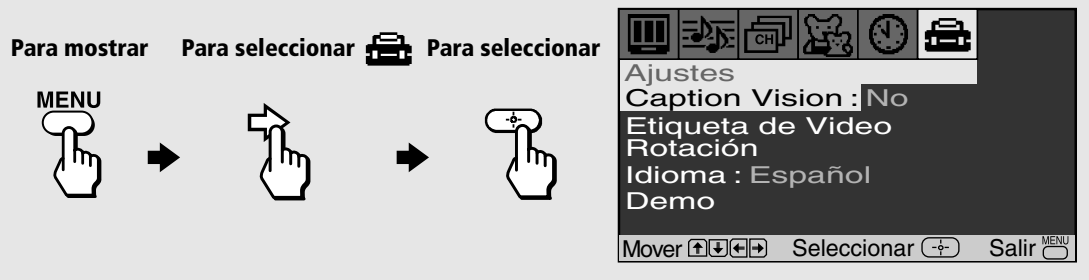







Caption Vision <i>Subtítulos</i>	<p>Permite seleccionar tres modos de subtítulos (para programas que se emiten con subtítulos).</p> <p>Oprima \uparrow o \downarrow para seleccionar una de las siguientes opciones:</p> <p>CC1, 2, 3, 4: Muestra el diálogo impreso y los efectos de sonido de un programa.</p> <p>Text1, 2, 3, 4: Muestra información sobre la red/emisora.</p> <p>XDS: Muestra el nombre del programa actual y el tiempo restante, si está disponible.</p> <p>No: Los subtítulos no están activados.</p>
Etiqueta de Video <i>Etiqueta el equipo conectado</i>	<p>Permite etiquetar los componentes de audio/video que tiene conectado a su televisor: VCR, DVD, etc.</p> <p>Con la ventana Etiqueta de Video abierta:</p> <p>1 Oprima \uparrow o \downarrow para acceder a la entrada que desea etiquetar y oprima \oplus.</p> <p>2 Oprima \uparrow o \downarrow para elegir una etiqueta y oprima \oplus.</p>
Rotación	<p>Oprima \uparrow o \downarrow para corregir la inclinación de la imagen entre -5 y +5 y a continuación oprima \oplus para activarla.</p>
Idioma	<p>Muestra todos los menús en el idioma elegido.</p> <p>Oprima \uparrow o \downarrow para seleccionar el idioma deseado (Español, Inglés, Francés) y oprima \oplus.</p>
Demo (Demostración)	<p>Oprima \oplus para ejecutar una demostración de los menús de pantalla.</p>

 Puede oprimir cualquier tecla para salir del modo Demo (Demostración).

Información adicional

Programación del control remoto

Puede utilizar el control remoto suministrado con equipos de video Sony y de otros proveedores.

- 1 Oprima .
- 2 Oprima  o  (FUNCTION).
- 3 Utilice los botones - para introducir el número del código que aparece en la tabla siguiente.
- 4 Oprima .

Códigos VCR

Sony	301, 302, 303	JCPenney	309, 305, 304, 330, 314, 336, 337
Admiral (M.Ward)	327	JVC	314, 336, 337, 345, 346, 347
Aiwa	338, 344	Kenwood	314, 336, 332, 337
Audio Dynamic	314, 337	LXI (Sears)	332, 305, 330, 335, 338
Broksonic	319, 317	Magnavox	308, 309, 310
Canon	309, 308	Marantz	314, 336, 337
Citizen	332	Marta	332
Craig	302, 332	Memorex	309, 335
Criterion	315	Minolta	305, 304
Curtis Mathis	304, 338, 309	Mitsubishi/MGA	323, 324, 325, 326
Daewoo	341, 312, 309	Multitech	325, 338, 321
DBX	314, 336, 337	NEC	314, 336, 337
Dimensia	304	Olympic	309, 308
Emerson	319, 320, 316, 317, 318, 341	Optimus	327
Fisher	330, 335	Panasonic	308, 309, 306, 307
Funai	338	Pentax	305, 304
General Electric	329, 304, 309	Philco	308, 309
Go Video	322, 339, 340	Philips	308, 309, 310
Goldstar	332	Pioneer	308
Hitachi	306, 304, 305, 338	Quasar	308, 309, 306
Instant Replay	309, 308	RCA/PROSCAN	304, 305, 308, 309, 311, 312, 313, 310, 329

Manual de instrucciones

Códigos VCR

Realistic	309, 330, 328, 335, 324, 338
Samsung	322, 313, 321
Sansui	314
Sanyo	330, 335
Scott	312, 313, 321, 335, 323, 324, 325, 326
Sharp	327, 328
Shintom	315
Signature 2000 (M.Ward)	338, 327
SV2000	338
Sylvania	308, 309, 338, 310

Códigos de la caja del cable

Sony	230
Hamlin/Regal	222, 223, 224, 225, 226
Jerrold/G. I.	201, 202, 203, 204, 205, 206, 207, 208, 218
Oak	227, 228, 229
Panasonic	219, 220, 221
Pioneer	214, 215
Scientific Atlanta	209, 210, 211
Tocom	216, 217
Zenith	212, 213

Códigos de reproductores de discos láser

Sony	701
Panasonic	704, 710
Pioneer	702

Códigos de DBS

DIRECTV	809
Echostar/Dish Network	810

Symphonic	338
Tashiro	332
Tatung	314, 336, 337
Teac	314, 336, 338, 337
Technics	309, 308
Toshiba	312, 311
Wards	327, 328, 335, 331, 332
Yamaha	314, 330, 336, 337
Zenith	331

Códigos de receptores de satélites

Sony	801
General Electric	802
Hitachi	805
Hughes	804
Panasonic	803
RCA/PROSCAN	802, 808
Toshiba	806, 807

Códigos de reproductores de DVD









Sony	751
JVC	756
Mitsubishi	761
Onkyo	762
Oritron	759
Panasonic	753
Philips/Magnavox	757
Pioneer	752
RCA	755
Samsung/Hitachi	758
Toshiba	754
Zenith	760

 Si aparecen varios códigos, introdúzcalos por separado hasta que encuentre el código correcto para su equipo.









 Cuando retire las baterías del control remoto, es posible que los números de los códigos vuelvan a los ajustes de fábrica y deban restaurarse.

 En algunos casos aislados, es posible que no pueda utilizar el equipo con el control remoto incluido. En tal caso, utilice el control remoto incluido con el equipo.



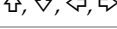

Utilización de una videgrabadora

Oprima	Para
	Encender la videgrabadora
	Seleccionar los canales directamente
	Cambiar de canal
	Reproducir cintas de video
	Detener el funcionamiento
	Desplazarse hacia adelante o hacia atrás
	Introducir pausas
	Grabar
	Alternar las entradas VCR y TV

Utilización de un reproductor de DVD

Oprima	Para
	Encender el DVD
	Seleccionar los canales directamente
	Buscar capítulos hacia adelante o hacia atrás
	Reproducir un DVD
	Detener el funcionamiento
	Introducir pausas
	Desplazar el cursor por el menú
	Mostrar el menú DVD

Utilización de un reproductor de discos láser

Oprima	Para
	Encender el reproductor de discos láser
	Buscar capítulos hacia adelante o hacia atrás
	Reproducir Discos
	Detener el funcionamiento
	Introducir pausas

Solución de problemas

Si tiene problemas con el televisor, intente seguir las indicaciones que se sugieren a continuación. Si el problema persiste, consulte con su proveedor Sony más cercano.

No hay imagen ni sonido	<ul style="list-style-type: none"><input type="checkbox"/> Asegúrese que el cable de alimentación esté conectado.<input type="checkbox"/> Si hay una luz roja que parpadea en la parte frontal del televisor durante algunos minutos, desconecte y vuelva a conectar el cable de alimentación para restaurar el televisor. Si el problema persiste, llame al servicio técnico local.<input type="checkbox"/> Compruebe los ajustes TV/VIDEO: cuando utilice el televisor, ajústelos en TV; cuando utilice el equipo de video, ajústelo en VIDEO (página 14).<input type="checkbox"/> Asegúrese de que las baterías están insertadas correctamente en el control remoto (página 2).<input type="checkbox"/> Inténtelo con otro canal; podría ser problema de la emisora.
Imagen de baja calidad o sin imagen, buen sonido	<ul style="list-style-type: none"><input type="checkbox"/> Ajuste el contraste en la opción Video del menú Control de Imagen (página 21).<input type="checkbox"/> Ajuste el Brillo en la opción Video del menú Control de Imagen (página 21).<input type="checkbox"/> Compruebe las conexiones de la antena y/o del cable (página 4).
Buena imagen, sin sonido	<ul style="list-style-type: none"><input type="checkbox"/> Oprima  para que desaparezca MUTING de la pantalla (página 14).<input type="checkbox"/> Compruebe los ajustes de Audio. Es posible que el televisor esté en modo Auto SAP (página 23).
Sin color	<ul style="list-style-type: none"><input type="checkbox"/> Ajuste Color en la opción Video del menú Control de Imagen (página 21).
Sin señal	<ul style="list-style-type: none"><input type="checkbox"/> Compruebe el ajuste del cable en el menú Ajuste de Canal (página 24).<input type="checkbox"/> Compruebe las conexiones de la antena y/o del cable (página 4).<input type="checkbox"/> Asegúrese de que el canal seleccionado esté emitiendo.
Líneas de puntos o rayas	<ul style="list-style-type: none"><input type="checkbox"/> Ajuste la antena.<input type="checkbox"/> Aparte el televisor de cualquier otro equipo electrónico. Algunos equipos electrónicos pueden crear ruidos eléctricos que interfieran con la recepción del televisor.
Imágenes dobles o fantasmas	<ul style="list-style-type: none"><input type="checkbox"/> Revise la antena exterior o llame al servicio técnico del cable.

No se reciben canales con un número alto (UHF) cuando se utiliza una antena	<ul style="list-style-type: none"><input type="checkbox"/> Asegúrese de que Cable esta en la posición No en el menú Ajuste de Canal (página 24).<input type="checkbox"/> Ejecute Autoprogramación para añadir canales que actualmente no estén en la memoria (página 16).
Las emisoras del cable parece que no funcionan	<ul style="list-style-type: none"><input type="checkbox"/> Asegúrese de que Cable esta en la posición Si en el menú Ajuste de Canal (página 24).<input type="checkbox"/> Ejecute Autoprogramación para añadir canales que actualmente no estén en la memoria (página 16).
El control remoto no funciona	<ul style="list-style-type: none"><input type="checkbox"/> Las baterías podrían estar bajas. Sustitúyalas (página 2).<input type="checkbox"/> Coloque el televisor a unos 90-120 cm o más de las luces fluorescentes.
El televisor está sucio	<ul style="list-style-type: none"><input type="checkbox"/> Limpie el televisor con un paño suave y seco. No utilice nunca disolventes fuertes como diluyentes o bencina, puesto que podría dañar el acabado de la unidad.
Ha perdido el control remoto	<ul style="list-style-type: none"><input type="checkbox"/> Puede utilizar los controles del panel de audio/video frontal para acceder al menú (página 2). Póngase en contacto con su proveedor Sony más cercano para solicitar un control remoto de repuesto.

Si después de leer este manual de instrucciones, tiene más preguntas relacionadas con la utilización del televisor Sony, póngase en contacto con su proveedor Sony más cercano para recibir asistencia técnica.

Especificaciones

Para todos los modelos (excepto los indicados)

Sistema de televisión	Estándar de televisión americana/NTSC (KV-21FV300, KV-25FV300)
Cobertura de canales	VHF: 2-13/UHF: 14-69/CATV: 1-125
Antena	Terminal de antena externa para VHF/UHF de 75 ohm
Tubo de imagen	Tubo FD Trinitron®
Requisitos de alimentación para todos los países excepto en donde se indique:	ca 120 V 60 Hz ca 220 V 50/60 Hz (Chile, Perú, Bolivia)
Accesorios incluidos	Baterías de tamaño AA (R6) (2) Control remoto RM-Y180 (1) Antena dipolo (1) Convertidor (EAC-25) (1)
Accesorios opcionales	Cables de conexión VMC-810S/820S, VMC-720M, YC-YC-15V/30V, RK74A Mezclador EAC-66 U/V

KV-21FV300

Tamaño de la pantalla	Tamaño de pantalla visible: 507 mm (20 pulgadas) medido en diagonal Tamaño de pantalla real: 533,4 mm (21 pulgadas) medido en diagonal
Entradas/salidas	2 de video, 2 de audio 1 S VIDEO 1 Salida de Audio 1 Y, PB, PR, 1 audio 1 conector para audífonos
Salida de la bocina	10 W x 2
Consumo de energía para todos los países excepto en donde se indique:	155 W 150 W (Chile, Perú, Bolivia) 1 W en espera
Dimensiones (An./Al./Prof.):	609 x 463 x 502 mm (24 x 18 ¹ / ₄ x 19 ³ / ₄ pulgadas)
Peso	27 kg (59 lbs. 8 oz.)

KV-25FV300

Tamaño de la pantalla	Tamaño de pantalla visible: 598 mm (24 pulgadas) medido en diagonal Tamaño de pantalla real: 635 mm (25 pulgadas) medido en diagonal
Entradas/salidas	2 de video, 2 de audio, 1 S VIDEO 1 Salida de Audio 1 Y, PB, PR, 1 audio 1 conector para audífonos
Salida de la bocina	10 W x 2
Consumo de energía para todos los países excepto en donde se indique:	180 W 175 W (Chile, Perú, Bolivia) 1 W en espera
Dimensiones (An./Al./Prof.):	686.5 x 522 x 494.3 mm (27 x 20 ¹ / ₂ x 19 ¹ / ₂ pulgadas)
Peso	37 kg (81 lbs. 9oz.)

El diseño y las especificaciones están sujetos a cambios sin previo aviso.

Índice alfabético

A

Agudos 22
Autoprogramación 16, 24
Auto SAP 23
Auto-Volumen 22

B

Balance 22
Bloquear o desbloquear 26
Bocinas 23
Brillo 21

C

Cable 24
Canales Favoritos 24
Caption Vision 28
Características del televisor 1
Color 21
Conexiones
 Cable y antena 4
 Conexión de una cámara de video 11
 Conexión de un reproductor de DVD 10
 Conexión de los audifonos 11
 Televisor y caja de cable 6
 Televisor y videograbadora 5
 Televisor y receptor de satélite 8
 Televisor, receptor de satélite y videograbadora 9
 Televisor, videograbadora y caja de cable 7
Contraste 21
Control remoto
 Programación 29
 Uso 13

D

Demo (Demostración) 28
DISPLAY (Despliegue) 14

E

Efectos
 No 22
 Simulado 22
 SRS 22
 WOW 22
Especificaciones 34
Etiqueta de Video 28

F

Fijar Canal 24

G

Graves 22







H

Hora Actual 27

I

Idioma 28
Instalación de baterías 2

M

Menú de Opciones (Audio) 23
Menús
 Ajuste de Canal  24
 Ajustes  28
 Audio  22
 Bloqueo de Canal  26
 Timer (Reloj)  27
 Video  20
Modo 20
MTS
 Auto SAP 23
 Estéreo 23
 Mono 23

N

Nitidez 21
Nombre del Canal 25

O

Omitir/Añadir Canal 25

P

Panel frontal del televisor 2
Panel posterior del televisor 3

R

Rotación 28

S

Salida de Audio 23
Simulado 22
SLEEP (Apagado automático) 14
Solución de problemas 32
SRS 22

T

Temperatura del Color 21
Timer 1 y Timer 2 (Reloj 1 y Reloj 2) 27
Tinte 21

V

VM 21

W

WOW 22

