

SONY

MiniDisc Changer

Operating Instructions

Mode d'emploi

Manual de instrucciones

使用説明書

Owner's Record

The model and serial numbers are located on the bottom of the unit.
Record the serial number in the space provided below.
Refer to these numbers whenever you call upon your Sony dealer regarding
this product.

Model No. MDX-61 Serial No. _____



MDX-61

Sony Corporation © 1996 Printed in Japan

Features

- Sony BUS system compatible with **mobile MD changers**.
- **Direct-in system** for inserting and removing MDs easily.
- **No waiting time to change discs** in continuous play.
- Efficient operation in the dark as lighting in the changer compartment comes on when you open its door.
- 1 bit Digital/Analog converter for high quality sound reproduction.

Características

- Sistema BUS de Sony compatible con **cambiadores móviles de minidiscos**.
- **Sistema de inserción directa** que permite insertar y extraer minidiscos con facilidad.
- **Cambio de discos sin espera** en reproducción continua.
- Funcionamiento de alto rendimiento en la oscuridad gracias a la iluminación del compartimiento del cambiador que se activa al abrir la tapa.
- Convertidor digital/analógico de 1 bit que proporciona una reproducción de sonido de alta calidad.

Caractéristiques

- Système BUS Sony compatible avec les **changeurs MD mobiles**.
- **Système de montage direct** pour une introduction et un retrait simplifiés des MD.
- **Pas de temps d'attente pour le changement de disques** en lecture continue.
- Manipulation aisée dans le noir grâce à l'éclairage intérieur du changeur qui est activé par l'ouverture du panneau frontal.
- Convertisseur numérique/analogique à 1 bit pour une restitution sonore de haute qualité.

特徴

- 使用與汽車微型磁碟轉換器有兼容性的 SONY BUS 系統。
- 具有**直接啟動機能**，使微型磁碟插入及取出時容易進行。
- 進行連續播放，要交換磁碟時，不必等待，而能立即交換。
- 打開裝著轉換器的門時，裏面的燈光能使你即使在黑暗之中也易於操作。
- 1 比特 DAC（從數碼轉換到模擬信號的轉換器），可獲得清晰的重播聲音。



* 1 - 3 - 8 5 9 - 1 3 4 - 3 1 * (1)

Features

- Sony BUS system compatible with mobile MD changers.
- Direct-in system for inserting and removing MDs easily.
- No waiting time to change discs in continuous play.
- Efficient operation in the dark as lighting in the changer compartment comes on when you open its door.
- 1 bit Digital/Analog converter for high quality sound reproduction.

Notes on minidisks

Since the MD itself is housed in a cartridge, free from accidental contact with your fingers and dust etc., it can withstand a certain degree of rough handling. However, dirt or dust on the surface of the cartridge or a warped cartridge may cause a malfunction in the unit.

To enjoy optimum sound quality, observe the following.

Never touch the surface of the MD itself by deliberately opening the shutter on the cartridge.

Notes on mounting labels

Be sure to mount labels on cartridges correctly, as failing to do so may cause an MD to become stuck in the changer.

- Mount the label in a suitable position.
- Remove old labels before putting new ones on.
- Replace labels that are beginning to peel away from the MD.

Do not expose the MD to direct sunlight or heat sources such as hot air-ducts. Do not leave it in a car parked in direct sunlight where there can be a considerable rise in temperature.

Make sure that it is not left on the dashboard or the rear tray of a car etc. where the temperature can also be excessive.

Cleaning

Wipe the surface of the MD cartridge from time to time with a soft dry cloth.

Moisture condensation

On a rainy day or in a very damp area, moisture may condense on the lenses inside the unit. Should this occur, the unit will not operate properly. In this case, remove the MD and wait for about an hour until the moisture evaporates.

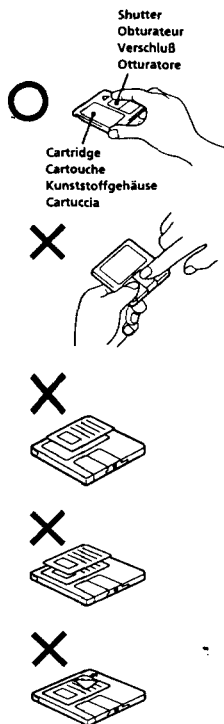

Installation/Installation/Installation/Installazione

Precautions

- Avoid installing the unit in a place:
 - subject to temperatures exceeding 55°C (such as in a car parked in direct sunlight).
 - subject to direct sunlight.
 - near heat sources (such as heaters).
 - exposed to rain or moisture.
 - exposed to excessive dust or dirt.
 - subject to excessive vibration.
- Choose the mounting location carefully, observing the following:
 - The fuel tank should not be damaged by the tapping screws.
 - There should be no wire harnesses or pipes under the place where you are going to install the unit.
 - The spare tire, tools or other equipment in or under the trunk should not be interfered with or damaged by the screws or the unit itself.
- Before installing in a glove box or on a console box, be sure the installation will not interfere with the main unit's cords and cables, and that the installation belt does not prevent the cover from opening.

Mounting angle adjustment/Réglage de l'angle de montage/Einstellen des Montagewinkels/Regolazione dell'inclinazione di montaggio

You may install the unit at any positive angle as long as it is attached to a secure part of the car.

Vous pouvez installer l'appareil sous n'importe quel angle positif, pour peu qu'il soit fixé à un endroit sûr de la voiture. Sie können das Gerät in jedem beliebigen positiven Winkel an einem beliebigen unbeweglichen Teil im Wageninneren montieren.

L'apparecchio può essere installato con qualsiasi inclinazione di grado positivo, a condizione che sia montato su una parte fissa dell'auto.

Do not install the unit on a detached mounting board for placement on uneven surfaces or upside down.

N'installez pas l'appareil sur une plaque de montage amovible en vue d'une installation sur un support inégal ou à l'envers.

Installieren Sie das Gerät nicht auf einer losen Montageplatte, wie sie zur Montage auf unebenen Oberflächen erhältlich ist, und nicht auf dem Kopf stehend.

Non installare l'apparecchio su un piano di montaggio, su superfici inclinate o capovolto.

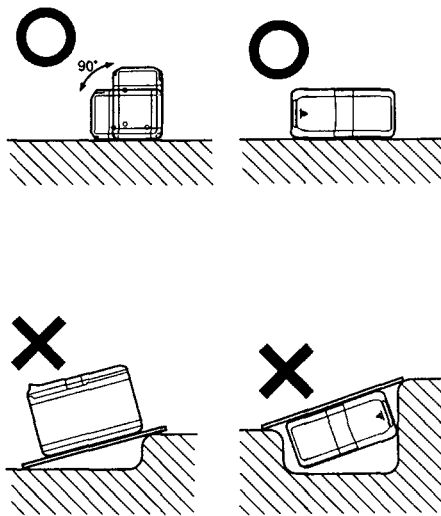

Use the supplied screws/Utilisez les vis fournies/Verwenden Sie die mitgelieferten Schrauben/Utilizzare le viti in dotazione

Be sure to install this unit with the supplied screws ③. If you have to find replacement screws, use screws with the following specifications.

Installez cet appareil à l'aide des vis fournies ③. Si vous étiez amené à utiliser des vis de remplacement, sélectionnez des vis satisfaisant aux spécifications suivantes.

Installieren Sie das Gerät möglichst mit den mitgelieferten Schrauben ③. Falls Sie Ersatzschrauben benötigen sollten, verwenden Sie Schrauben mit folgenden Spezifikationen.

Installare l'apparecchio con le viti in dotazione ③. Se si necessita di viti sostitutive, utilizzare viti che rispondano ai seguenti requisiti.

Replacement screw max. size M4 x 6mm

Vis de remplacement max. M4 x 6mm

Ersatzschraube max. Größe M4 x 6mm

Viti sostitutive Dimensione max. M4 x 6mm

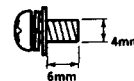

To prevent damage to the unit, do not use screws longer than 6 mm.

Pour éviter d'endommager l'appareil, n'utilisez pas de vis d'une longueur supérieure à 6 mm.

Um das Gerät nicht zu beschädigen, dürfen Sie keine Schrauben verwenden, die länger als 6 mm sind.

Per evitare danni all'apparecchio, non utilizzare viti più lunghe di 6 mm.

Under the passenger's seat or floor installation/Installation sous le siege du passager ou sur le plancher/Installation unter dem Beifahrersitz bzw. auf dem Boden/Installazione sotto il sedile o sul pavimento del lato passeggero

1 Attach part ① to the unit with the supplied screws ②.
 Bringen Sie Teil ① mit den mitgelieferten Schrauben ② am Gerät an.

Vertical installation
 Installation verticale
 Verticale installation
 Installazione verticale

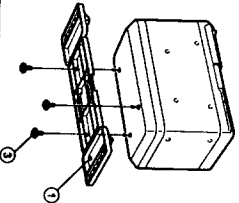

fixez l'élément ① sur l'appareil à l'aide des vis ② fournies.
 Applicare il componente ① all'apparecchio mediante le viti in dotazione ②.

Horizontal installation
 Installation horizontale
 Horizontale installation
 Installazione orizzontale

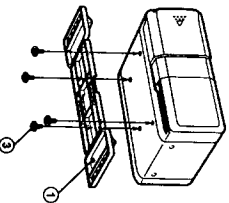

2 Decide on the installation position, and remove any dirt or stains from that surface. Place the changer onto the mounting pad ③, then peel the backing and stick ④ to the floor.

Choisissez la position d'installation et nettoyez la surface de montage de toute trace de poussière ou de souillures. Placez le changeur sur le support de montage ③, décollez-en la protection et fixez-le ④ sur le plancher.

Legen Sie die Montagestelle fest, und entfernen Sie Staub oder Schmutz von der Oberfläche. Stellen Sie das Gerät auf die Montageunterlage ③. Lösen Sie dann die Schutzfolie, und kleben Sie ④ auf den Boden.
 Scegliere la posizione di installazione ed eliminare eventuali tracce di sporco o macchie dalla superficie. Sistemare il cambiatore sul tappetino di montaggio ③, quindi staccare la pellicola antiderivante e applicare il tappetino al pavimento.

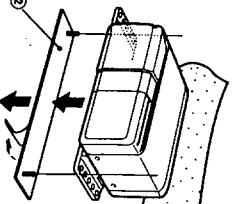

3 Remove the MD changer.
 Retirez le changeur de MD.
 Nehmen Sie das MD-Wechselsystem herunter.
 Togliere il cambiatore MD.

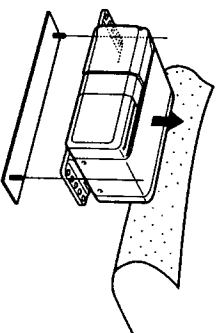

4 Make cuts in the carpet with a box knife.
 Découpez le tapis de sol à l'aide d'un cutter.
 Schneiden Sie mit einem Cutter-Messer eine geeignete Aussparung in die Fußmatte.
 Tagliare il tappetino con un temperino.

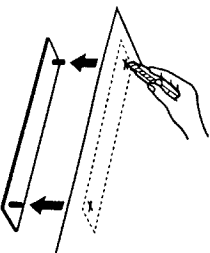

5 Mount firmly with the nuts ①.
 Fixez l'ensemble solidement au moyen des écrous ①.
 Befestigen Sie das Gerät mit den Muttern ①.
 Fissare l'apparecchio con gli appositi dadi ①.

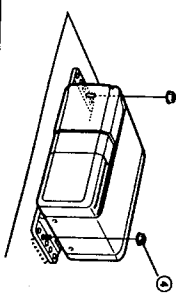

Glove box or console box installation/Installation dans une boîte à gants ou sur un boîtier de console/Installation im Handschuhfach oder im Konsolenfach/Installazione nel vano portaoggetti o nel cruscotto

1 Tear off the backing, and attach the double-sided adhesive tapes ⑤ to the bottom of the unit.
 Décollez la protection et appliquez les bandes adhésives double face ⑤ sur le fond de l'appareil.
 Lösen Sie die Schutzfolie, und bringen Sie die Doppelseitbestreifen ⑤ an der Unterseite des Geräts an.

Staccare la pellicola antiderivante e applicare il nastro adesivo ⑤ a doppio lato nella parte inferiore dell'apparecchio.



2 Remove any dirt or stains from the surface you're going to mount the unit on, then attach the unit.
 Éliminez la poussière ou les souillures de la surface de montage de l'appareil et fixez ensuite l'appareil dessus.
 Entfernen Sie Staub oder Schmutz von der Oberfläche, auf der Sie das Gerät montieren wollen, und bringen Sie dann das Gerät an.
 Eliminare eventuali tracce di sporco o macchie dalla superficie su cui verrà montato l'apparecchio e quindi collocarvi quest'ultimo.

Notes
 • Before attaching the unit, be sure that nothing interferes with the operation of the unit, and that the unit does not interfere with the glove box or console box cover.
 • When you install the main unit in a glove box, be sure to install the unit at a positive angle.

Remarques
 • Avant de fixer l'appareil, assurez-vous que rien ne puisse gêner son fonctionnement et que l'appareil n'entre en conflit avec le couvercle de la boîte à gants ou du boîtier de console.
 • Si vous installez l'appareil principal dans une boîte à gants, montez-le suivant un angle positif.

Hinweise
 • Achten Sie vor dem Anbringen des Geräts darauf, daß es ohne Hindernisse bedient werden kann und daß es beim Öffnen oder Schließen des Handschuh- oder Konsolenfachs nicht hinderlich ist.
 • Wenn Sie das Hauptgerät im Handschuhfach installieren, achten Sie darauf, daß Sie es in einem positiven Winkel anbringen.

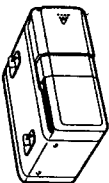

Note
 • Prima di collocare l'apparecchio, verificare che nulla ostacoli il corretto utilizzo del vano portaoggetti o del cruscotto.
 • Quando l'apparecchio centrale viene installato in un vano portaoggetti, verificare di installare l'apparecchio con un'inclinazione di grado positivo.

Connections/Connexions/ Anschluß/Collegamenti

For details, refer to the Installation/Connection manuals of each product.
Pour plus de détails, consulter le manuel d'installation/raccordement fourni avec chaque appareil.
Einzelheiten entnehmen Sie bitte der Installations-/Anschlußanleitung des jeweiligen Geräts.
Per maggiori dettagli, fare riferimento al manuale di installazione/di collegamento dei singoli prodotti.

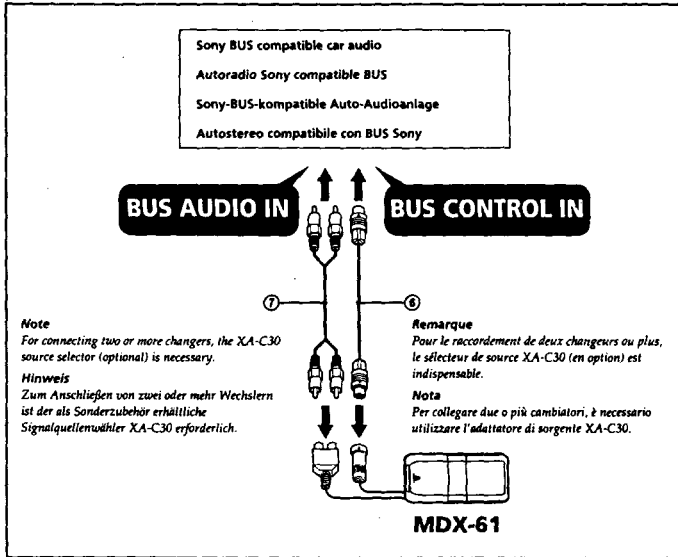

Preparations/Préparatifs/Vorbereitungen/Preparazione

1 Slide the door open until it clicks.

Ovèren Sie die Klappe, indem Sie sie zur Seite schieben, bis sie einrastet. Ouvrez le panneau frontal en le faisant coulisser jusqu'à ce qu'il s'encliquette.

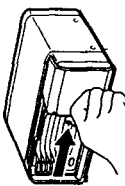
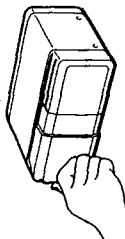

About one minute after opening the door, the inside compartment will be lit.

Le compartiment intérieur s'éclaircira environ une minute après avoir ouvert le panneau frontal.

Das Innere des Fachs wird nach dem Öffnen der Klappe ungefähr eine Minute lang beleuchtet. Dopo circa un minuto dall'apertura della porta, lo scomparto interno si illumina.

Do not reach into the changer, you may get hurt.

N'introduisez pas les doigts à l'intérieur du changeur. Vous risqueriez de vous blesser.

Greifen Sie nicht in den Wechsler. Andernfalls besteht Verletzungsgefahr.

Non introdurre le dita nell'apparecchio. È pericoloso.

2 Insert an MD until it clicks.

Introduisez un MD jusqu'à ce qu'il s'encliquette. Legen Sie eine MD ein. Achten Sie darauf, daß sie einrastet. Inserire un minidisco fino a sistemarlo con uno scatto.

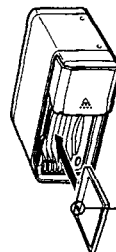

Insert an MD with the arrow and label facing up. Introduisez un MD avec la flèche et l'étiquette orientées vers le haut. Legen Sie eine MD mit dem Pfeil und der Beschriftung nach oben ein. Inserire un minidisco con la freccia e l'etichetta rivolte verso l'alto.

Notes
• Do not insert an MD with the label facing downwards.
• Make sure the MD's shutter is closed before inserting it into the magazine.

Remarques
• N'introduisez pas un MD avec l'étiquette vers le bas.
• Assurez-vous que le volet du MD est fermé avant de l'introduire dans le magasin.

Hinweise
• Legen Sie eine MD nicht mit der Beschriftung nach unten ein.
• Achten Sie darauf, daß der Verschluss der MD geschlossen ist, bevor Sie sie in das Magazin einlegen.

Note
• Non inserire minidiscchi con l'etichetta rivolta verso il basso.
• Accertarsi che l'otturatore del minidisco sia chiuso prima del collocamento nel contenitore.

3 Slide the door closed until it clicks.

Refermez le panneau frontal en le faisant coulisser jusqu'à ce qu'il s'encliquette.

Schließen Sie die Klappe, indem Sie sie wieder zurückschieben, bis sie einrastet.

Chiudere lo sportello facendolo scorrere fino a udire uno scatto.

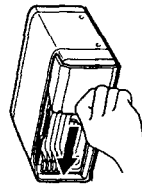

Note
When an MD is inserted and the door is closed, or the reset button of the connected car audio is pressed, the unit will be automatically activated and read the information on the MDs. After the information on all of the MDs in the disc magazine has been read, the unit is ready to play.

Remarque
Quand un chargeur de disques est inséré dans le changeur de MD ou si la touche de réinitialisation de l'autoradio raccordé est enclenchée, l'appareil se met automatiquement en marche et reproduit les informations de tous les MD du magazine à l'écoute. L'appareil se met en mode de lecture.

Hinweise
Wenn Sie eine MD in den Wechsler einlegen und die Klappe schließen oder die Rücksetztaste an der angeschlossenen Autoanlage drücken, wird das Gerät automatisch aktiviert, und die Informationen auf der MD werden eingelesen. Wenn die Informationen aller MDs im MD-Magazin eingelesen wurden, ist das Gerät bereit für die Wiedergabe.

Always use the unit with the door closed.

Otherwise, foreign matter may enter the unit and contaminate the lenses inside the changer.

Le panneau frontal doit toujours être fermé en cours d'utilisation.

Corpi estranei potrebbero penetrare nell'apparecchio e sporcare le lenti interne del cambiatore.

Verwenden Sie das Gerät immer nur mit geschlossener Klappe.

Andernfalls können Fremdkörper in das Gerät gelangen und die Linsen im Inneren des Wechslers verschmutzen.

Utilizzare sempre l'apparecchio con lo sportello chiuso.

Corpi estranei potrebbero penetrare nell'apparecchio e sporcare le lenti interne del cambiatore.

Nota
Quando viene inserito un minidisco nel cambiatore o viene premuto il pulsante di reimpostazione dell'autoradio collegato, l'apparecchio si attiva automaticamente e legge i dati dei minidiscchi. Al termine della lettura di tutti i dati dei minidiscchi presenti nel cambiatore, l'apparecchio è pronto per la riproduzione.

To remove an MD/Pour retirer un MD/Entnehmen einer MD/Estrazione di un minidisco

You can remove MDs anytime except while one is playing.

Vous pouvez retirer des MD à tout moment sauf en cours de lecture. Sie können MDs außer während der Wiedergabe einer MD jederzeit entnehmen. I minidiscchi possono essere estratti in qualsiasi momento tranne durante la riproduzione.

Press the EJECT button. Appuyez sur la touche EJECT. Drücken Sie die Taste EJECT. Premere il tasto EJECT.

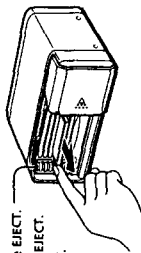

Notes
• When removing two or more MDs, remove them in order from the upper tray.
• Do not press the EJECT button while the unit is playing or reading an MD.

Remarques
• Si vous retirez deux MD ou plus, commencez par le plateau supérieur.
• N'appuyez pas sur la touche EJECT pendant que l'appareil est en cours de lecture ou de reproduction d'un MD.

Note
• Quando si estraiono due o più minidiscchi, prendere all'estrazione a partire dal contenitore più in alto.
• Non premere il tasto EJECT durante la riproduzione o la lettura di un minidisco.

To remove the MD in the play position/Pour retirer le MD en position de lecture/Entnehmen einer MD an der Wiedergabeposition/Estrazione di un minidisco pronto per la riproduzione

The MD backs out to the loading position. Press the EJECT button, and remove the MD. You can also remove an MD in this way while it's playing.

Le MD quitte la position de chargement. Appuyez sur la touche EJECT et retirez le MD. Vous pouvez retirer un MD de cette façon lorsqu'il est en cours de lecture ou dans la position de lecture.

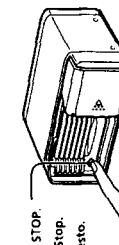

Press the stop button. Appuyez sur la touche STOP. Drücken Sie die Taste Stop. Premere il tasto di arresto.

Die MD wird an die Einlegeposition gebracht. Drücken Sie die Taste EJECT, und nehmen Sie die MD heraus. Auf diese Art können Sie eine MD herausnehmen, die gerade abgespielt wird bzw. die sich an der Wiedergabeposition befindet.

Il minidisco ritorna nella posizione di caricamento. Premere il tasto EJECT ed estrarre il minidisco. Seguire questa procedura per estrarre un minidisco pronto per la riproduzione o in fase di riproduzione.

Listening to MDs

Operate the main unit.

See the operating instructions of the main unit for details.

When you select another disc to play, the volume of the MD that's playing goes down, and the discs change.

Main unit without an MD button

This unit is operated in the same way as when playing CDs.

"CD" is displayed by the main unit, and MD play starts.

Notes

- The MDX-100 has an MD button, but the MDX-61 is operated with the CD button.
- The MDX-U1 cannot be connected.

Escucha de minidisks

Emplee la unidad principal.

Para obtener más información, consulte el manual de instrucciones de dicha unidad.

Si selecciona la reproducción de otro disco, el volumen del MD en reproducción disminuirá y los discos cambiarán.

Unidad principal sin botón de MD

Esta unidad se emplea de la misma forma que para reproducir discos compactos.

La unidad principal muestra "CD" y la reproducción del MD se inicia.

Notas

- La unidad MDX-100 dispone de un botón de MD. Sin embargo, la unidad MDX-61 se emplea con el botón de CD.
- No es posible conectar la unidad MDX-U1.

Ecoute d'un MD

Utilisez l'appareil principal.

Pour plus de détails, consultez le mode d'emploi de l'appareil principal.

Si vous sélectionnez la reproduction d'un autre disque, le volume du MD en cours de lecture baisse et les disques sont changés.

Si l'appareil n'a pas de touche MD

Cet appareil s'utilise de la même façon qu'un lecteur CD.

L'indication "CD" est affichée sur l'appareil principal et la lecture du MD démarre.

Remarques

- Le MDX-100 est doté d'une touche MD, mais le MDX-61 s'utilise avec la touche CD.
- Le MDX-U1 ne peut être raccordé.

如何收聽微型磁碟

請操作主機。

詳細請參看主機的使用說明書。

當您選擇下一張要放的磁碟時，正在播放之中的磁碟音量會降低下來，然後磁碟便被更換了。

若使用沒具備微型磁碟操作作用的主機

你仍然可按照播放普通雷射唱片的方法操作。

主機的螢幕上將出現 "CD"，然後微型磁碟便開始播放了。

注

- MDX-100 具有微型磁碟操作作用的按鍵，但 MDX-61 則須以雷射唱片用的按鍵操作。
- MDX-U1 不能和本機連接着使用。

Parts for Installation and Connections
Pièces de montage et de raccordement
Componentes de montaje y conexiones
安裝及線路連接用的零件

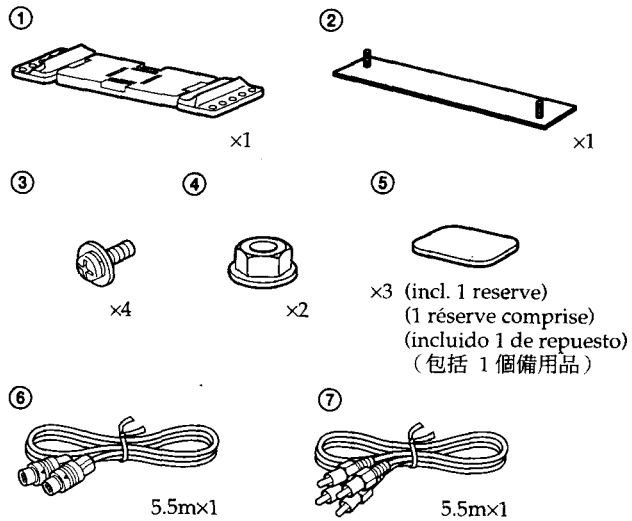

For the customers in the USA

WARNING

This equipment has been tested and found to comply with the limits for a Class B digital device, pursuant to Part 15 of the FCC Rules. These limits are designed to provide reasonable protection against harmful interference in a residential installation. This equipment generates, uses, and can radiate radio frequency energy and, if not installed and used in accordance with the instructions, may cause harmful interference to radio communications. However, there is no guarantee that interference will not occur in a particular installation. If this equipment does cause harmful interference to radio or television reception, which can be determined by turning the equipment off and on, the user is encouraged to try to correct the interference by one or more of the following measures:

- Reorient or relocate the receiving antenna.
- Increase the separation between the equipment and receiver.
- Connect the equipment into an outlet on a circuit different from that to which the receiver is connected.
- Consult the dealer or an experienced radio/TV technician for help.

You are cautioned that any changes or modifications not expressly approved in this manual could void your authority to operate this equipment.

CAUTION

The use of optical instruments with this product will increase eye hazard.

Specifications

- System Mini disc digital audio system
LaserDiode Properties
Material: GaAlAs
Wavelength: 780nm
Emission Duration: Continuous
Laser out-put Power: Less than 44.6 μ W*
* This output is the value measured at a distance of 200 mm from the objective lens surface on the Optical Pick-up Block.
- Frequency response
20 - 20,000 Hz
- Wow and flutter
Below measurable limit
- Signal-to-noise ratio
95 dB
- Outputs Bus control output (8 PIN)
Analog audio output (RCA PIN)
- Current drain
300 mA (MD playback)
600 mA (during loading or ejecting a disc)
- Dimensions
Approx. 176 x 83.5 x 125 mm
(7 x 3³/₈ x 5 in.) (w/h/d)
not incl. projecting parts and controls
- Mass Approx. 1.1 kg (2 lb. 7 oz.)
- Power requirement
12 V DC car battery
(negative ground)
- Supplied accessories
Mounting hardware (1 set)
Bus cable 5.5 m (1)
RCA pin cord 5.5 m (1)
- Optional accessories
Source selector XA-C30
- U.S. and foreign patents licensed from Dolby Laboratories Licensing Corporation.
 - Design and specifications subject to change without notice.

Especificaciones

- Sistema Sistema audiodigital de minidisques
Respuesta de frecuencia
20 - 20,000 Hz
- Fluctuación y trémolo
Por debajo del límite medible
- Relación señal-ruido
95 dB
- Salidas Salida de control de bus (8 PIN)
Salida de audio analógica (RCA PIN)
- Consumo de corriente
300 mA (reproducción de MD)
600 mA (durante la carga o la expulsión de un disco)
- Dimensiones
Aprox. 176 x 83,5 x 125 mm (an/al/prf)
partes y controles salientes no incluidos
- Masa Aprox. 1,1 kg
- Requisitos de alimentación
Batería de automóvil de 12 V CC
(toma de tierra negativa)
- Accesorios suministrados
Ferretería de montaje (1 juego)
Cable de bus 5,5 m (1)
Cable de pines RCA 5,5 m (1)
- Accesorios opcionales
Selector de fuente XA-C30
- Patentes de EE.UU. y extranjeras con licencia de Dolby Laboratories Licensing Corporation.
 - Diseño y especificaciones sujetos a cambio sin previo aviso.

Spécifications

- Système Système audionumérique à minidisques
Réponse en fréquence
20 - 20.000 Hz
- Pleurage et scintillement
En-deçà de la limite mesurable.
- Rapport signal/bruit
95 dB
- Sorties Sortie de commande de bus (8 broches)
Sortie audio analogique (broche RCA)
- Consommation électrique
300 mA (lecture MD)
600 mA (chargement ou éjection d'un disque)
- Dimensions
Approx. 176 x 83,5 x 125 mm
(7 x 3³/₈ x 5 pouces) (l/h/p)
parties saillantes et commandes non comprises
- Masse Approx. 1,1 kg (2 livres 7 onces)
- Puissance de raccordement
Batterie de voiture 12 V CC
(masse négative)
- Accessoires fournis
Matériel de montage (1 jeu)
Câble de bus 5,5 m (1)
Cordon à broche RCA 5,5 m (1)
- Accessoires optionnels
Sélecteur de source XA-C30
- Les brevets aux Etats-Unis et à l'étranger sont autorisés par Dolby Laboratories Licensing Corporation.
 - La conception et les spécifications sont sujettes à modifications sans préavis.

規格

- 系統 微型磁碟數字音響系統
- 頻率響應 20 - 20,000 Hz
- 抖動率 可測值以下
- 信噪比 95 dB
- 輸出 總線控制輸出 (8 針)
模擬音響輸出 (RCA 針型)
- 漏電量 300 mA (微型磁碟放音時)
600 mA (磁碟裝入或取出時)
- 尺寸 約 176 x 83.5 x 125 mm
(寬/高/深) 不包括突出部分及控制器
- 重量 約 1.1 kg
- 電源 12 V DC 汽車電池 (負極接地)
- 附件 安裝用道具 (1 套)
BUS 電纜線 5.5 m (1)
附 RCA 針型插頭之電纜線 5.5 m (1)
- 選購配件 音源選擇器 XA-C30
- * 本機使用杜比實驗室許可證公司登記的美國及海外專利。
 - * 本機設計及規格或有變更之處，恕不另行通知。