

**SONY**

# ***MiniDisc Changer***

---

Operating Instructions

Mode d'emploi

Manual de instrucciones

使用説明書

## **Owner's Record.**

The model and serial numbers are located at the bottom of the MD changer.

Record the serial number in the space provided below.

Refer to these numbers whenever you call upon your Sony dealer regarding this product.

Model No. MDX-65 \_\_\_\_\_



## ***MDX-65***

Sony Corporation © 1999 Printed in Japan

## For the customers in the USA

### WARNING

This equipment has been tested and found to comply with the limits for a Class B digital device, pursuant to Part 15 of the FCC Rules. These limits are designed to provide reasonable protection against harmful interference in a residential installation. This equipment generates, uses, and can radiate radio frequency energy and, if not installed and used in accordance with the instructions, may cause harmful interference to radio communications. However, there is no guarantee that interference will not occur in a particular installation. If this equipment does cause harmful interference to radio or television reception, which can be determined by turning the equipment off and on, the user is encouraged to try to correct the interference by one or more of the following measures:

- Reorient or relocate the receiving antenna.
- Increase the separation between the equipment and receiver.
- Connect the equipment into an outlet on a circuit different from that to which the receiver is connected.
- Consult the dealer or an experienced radio/TV technician for help.

You are cautioned that any changes or modifications not expressly approved in this manual could void your authority to operate this equipment.

### CAUTION

The use of optical instruments with this product will increase eye hazard.

## Parts for Installation and Connections Pièces de montage et de raccordement Componentes de montaje y conexiones 安裝及線路連接用的零件

The numbers in the list are keyed to those in the instructions.  
Les numéros de la liste correspondent à ceux des instructions.  
Los números de la lista corresponden a los de las instrucciones.  
表中的號數為說明文中的索索。

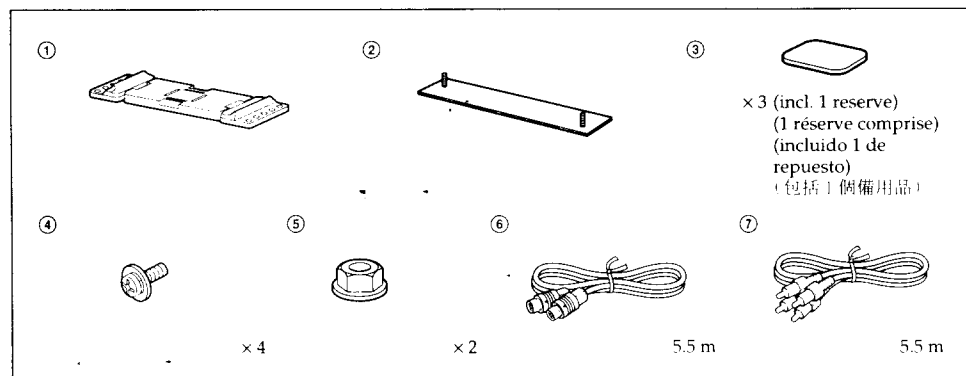

## Listening to MDs

Operate the master unit. See the operating instructions of the master unit for details. When you select another disc to play, the volume of the MD that's playing goes down, and the discs change.

### Master unit without an MD button

This unit is operated in the same way as when playing CDs.

"CD" is displayed by the master unit, and MD play starts.

### When you connect the master unit containing a custom file function but no MD button to a CD changer (If your master unit has the SOURCE button, see the master unit's manual Operating Instructions)

Even if you try to label the disc using the custom file function, "FULL" appears and you cannot label discs with personalized names.

#### Notes

- The MDX-100 has an MD button, but the MDX-65 is operated with the CD button.
- The MDX-U1 cannot be connected.

## Ecoute d'un MD

Utilisez l'appareil principal. Pour plus de détails, consultez le mode d'emploi de l'appareil principal. Si vous sélectionnez la reproduction d'un autre disque, le volume du MD en cours de lecture baisse et les disques sont changés.

### Si l'appareil n'a pas de touche MD

Cet appareil s'utilise de la même façon qu'un lecteur CD.

L'indication "CD" est affichée sur l'appareil principal et la lecture du MD démarre.

### Si vous raccordez un appareil principal doté de la fonction de personnalisation de lecture mais sans touche MD à un changeur CD

(Si votre appareil principal comporte une touche SOURCE, reportez-vous au mode d'emploi de l'appareil principal.)

Même si vous essayez d'identifier le disque à l'aide de la fonction de personnalisation de lecture, l'indication "FULL" s'affiche et vous ne pouvez pas attribuer de titre personnalisé aux disques.

#### Remarques

- Le MDX-100 est doté d'une touche MD, mais le MDX-65 s'utilise avec la touche CD.
- Le MDX-U1 ne peut être raccordé.

## Escucha de minidiscos

Emplee la unidad principal. Para obtener más información, consulte el manual de instrucciones de dicha unidad.

Si selecciona la reproducción de otro disco, el volumen del MD en reproducción disminuirá y los discos cambiarán.

### Unidad principal sin botón de MD

Esta unidad se emplea de la misma forma que para reproducir discos compactos.

La unidad principal muestra "CD" y la reproducción del MD se inicia.

### Cuando conecte la unidad principal que incluye la función de archivo personal sin botón de MD a un cambiador de CD (Si la unidad principal dispone del botón SOURCE, consulte el manual de instrucciones de dicha unidad.)

Aunque intente etiquetar el disco utilizando la función de archivo personal, aparece "FULL" y no es posible etiquetar los discos con nombres personalizados.

#### Notas

- La unidad MDX-100 dispone de un botón de MD. Sin embargo, la unidad MDX-65 se emplea con el botón de CD.
- No es posible conectar la unidad MDX-U1.

## 如何收聽微型磁碟

請操作主機。詳細請參看主機的使用說明書。當您選擇下一張要放的磁碟時，正在播放之中的磁碟音量會降下來，然後磁碟便被更換了。

### 若使用沒具備微型磁碟操作作用按鍵的主機

你仍然可按照播放普通雷射唱片的方法操作。

主機的螢幕上將出現 "CD"，然後微型磁碟便開始播放了。

將具有慣用檔案功能但不具有微型磁碟操作作用按鍵的主機連接到雷射唱片轉換器時

(若主機有 SOURCE 按鍵，請參看主機的使用說明書)

即使您試圖用慣用檔案功能標示磁碟，"FULL" 會出現，而您也無法用自己的名稱標示磁碟。

#### 註

- MDX-100 具有微型磁碟操作作用的按鍵，但 MDX-65 則須以雷射唱片用的按鍵操作。
- MDX-U1 不能和本機連接著使用。

## Specifications

System	Mini disc digital audio system
Laser Diode Properties	Material: GaAlAs Wavelength: 780nm Emission Duration: Continuous Laser out-put Power: Less than 44.6 $\mu$ W* * This output is the value measured at a distance of 200 mm from the objective lens surface on the Optical Pick-up Block.
Frequency response	10 - 20,000 Hz
Wow and flutter	Below measurable limit
Signal-to-noise ratio	95 dB
Outputs	Bus control output (8 PIN) Analog audio output (RCA PIN)
Current drain	300 mA (MD playback) 600 mA (during loading or ejecting a disc)
Dimensions	Approx. 176 x 83.5 x 142 mm (7 x 3 3/8 x 5 18/32 in.) (w/h/d) not incl. projecting parts and controls
Mass	Approx. 1.1 kg (2 lb. 7 oz.)
Power requirement	12 V DC car battery (negative ground)
Supplied accessories	Mounting hardware (1 set) Bus cable 5.5 m (1) RCA pin cord 5.5 m (1)
Optional accessories	Optical cable RC-97 (2m), RC-98 (5m) Source selector XA-C30

- U.S. and foreign patents licensed from Dolby Laboratories Licensing Corporation.
- Design and specifications subject to change without notice.

## Spécifications

Système	Système audionumérique à minidisques
Réponse en fréquence	10 - 20.000 Hz
Pleurage et scintillement	En-deçà de la limite mesurable.
Rapport signal/bruit	95 dB
Sorties	Sortie de commande de bus (8 broches) Sortie audio analogique (broche RCA)
Consommation électrique	300 mA (lecture MD) 600 mA (chargement ou éjection d'un disque)
Dimensions	Approx. 176 x 83,5 x 142 mm (7 x 3 3/8 x 5 18/32 pouces) (l/h/p) parties saillantes et commandes non comprises
Masse	Approx. 1,1 kg (2 livres 7 onces)
Puissance de raccordement	Batterie de voiture 12 V CC (masse négative)
Accessoires fournis	Matériel de montage (1 jeu) Câble de bus 5,5 m (1) Cordon à broche RCA 5,5 m (1)
Accessoires optionnels	Câble optique RC-97 (2m), RC-98 (5m) Sélecteur de source XA-C30

- Les brevets aux États-Unis et à l'étranger sont autorisés par Dolby Laboratories Licensing Corporation.
- La conception et les spécifications sont sujettes à modifications sans préavis.

## Especificaciones

Sistema	Sistema audiodigital de minidiscos
Respuesta de frecuencia	10 - 20.000 Hz
Fluctuación y trémolo	Por debajo del límite medible
Relación señal-ruido	95 dB
Salidas	Salida de control de bus (8 PIN) Salida de audio analógica (RCA PIN)
Consumo de corriente	300 mA (reproducción de MD) 600 mA (durante la carga o la expulsión de un disco)
Dimensiones	Aprox. 176 x 83,5 x 142 mm (an./al./prf) partes y controles salientes no incluidos
Masa	Aprox. 1,1 kg
Requisitos de alimentación	Batería de automóvil de 12 V CC (toma de tierra negativa)
Accesorios suministrados	Ferretería de montaje (1 juego) Cable de bus 5,5 m (1) Cable de pines RCA 5,5 m (1)
Accesorios opcionales	Cable óptico RC-97 (2m), RC-98 (5m) Selector de fuente XA-C30

- Patentes de EE.UU. y extranjeras con licencia de Dolby Laboratories Licensing Corporation.
- Diseño y especificaciones sujetos a cambio sin previo aviso.

## 規格

系統	微型磁碟數字音響系統
頻率響應	10 - 20,000 Hz
晃抖率	可測值以下
信噪比	95 dB
輸出	總線控制輸出 (8 針) 模擬音響輸出 (RCA 針型)
漏電量	300 mA (微型磁碟放音時) 600 mA (磁碟裝入或取出時)
尺寸	約 176 x 83.5 x 142 mm (寬/高/深) 不包括突出部分及控制器
重量	約 1.1 kg
電源	12 V DC 汽車電池 (負極接地)
附件	安裝用道具 (1 套) 總線電纜線 5.5 m (1) 附 RCA 針型插頭之電纜線 5.5 m (1)
選購配件	光頻電纜 RC-97 (2 m) • RC-98 (5 m) 音源選擇器 XA-C30

- 本機使用杜比實驗室許可證公司登記的美國及海外專利。
- 本機設計及規格若有變更之處，恕不另行通知。

# Installation

## Precautions

- Choose the mounting location carefully, observing the following:
  - The unit is not subject to temperatures exceeding 55°C (131°F) (such as in a car parked in direct sunlight).
  - The unit is not subject to direct sunlight.
  - The unit is not near heat sources (such as heaters).
  - The unit is not exposed to rain or moisture.
  - The unit is not exposed to excessive dust or dirt.
  - The unit is not subject to excessive vibration.
  - The fuel tank should not be damaged by the tapping screws.
  - There should be no wire harnesses or pipes under the place where you are going to install the unit.
  - The spare tire, tools or other equipment in or under the trunk should not be interfered with or damaged by the screws or the unit itself.
- Be sure to use only the supplied mounting hardware for a safe and secure installation.
- Use only the supplied screws.

# Installation

## Précautions

- Choisir l'emplacement de montage en tenant compte des observations suivantes:
  - Appareil non soumis à des températures dépassant 55°C (131°F) (comme dans une voiture parquée au soleil).
  - Appareil non soumis au rayonnement solaire direct.
  - Appareil à l'écart de sources de chaleur (comme des radiateurs).
  - Appareil non exposé à la pluie ou à l'humidité.
  - Appareil non exposé à des poussières ou à des souillures en excès.
  - Appareil non exposé à des vibrations excessives.
  - Vérifier que le réservoir d'essence ne risque pas d'être endommagé par les vis taraudeuses.
  - Il ne doit pas y avoir de faisceau de fils ou de tuyaux à l'emplacement du montage.
  - Vérifier que l'appareil ou les vis ne risquent pas d'endommager ou de gêner la roue de secours, les outils, ou autre objet dans le coffre.
- Pour garantir la sécurité de l'installation, utiliser uniquement le matériel de montage fourni.
- Utiliser uniquement les vis fournies.

## Under the passenger's seat or floor installation / Installation sous le siège du p Instalación en el suelo o debajo del asiento del pasajero / 要裝在乘客座位底下

- 1** Attach part ① to the unit with the supplied screws ④.  
Fixez l'élément ① sur l'appareil à l'aide des vis ④ fournies.  
Fije el componente ① a la unidad con los tornillos ④ suministrados.  
以附屬的螺絲釘 ④ 把零件 ① 裝在轉換器。

**Vertical installation**  
**Installation verticale**  
**Instalación vertical**  
垂直安裝

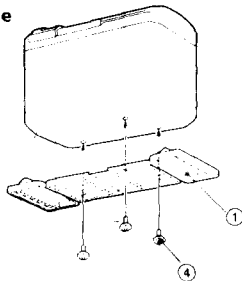

**Horizontal installation**  
**Installation horizontale**  
**Instalación horizontal**  
水平安裝

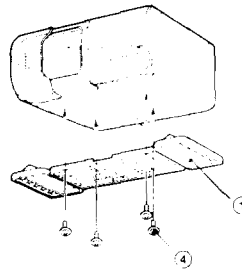

# Instalación

# 安裝

## Precauciones

- Elija cuidadosamente el lugar de montaje, teniendo en cuenta lo siguiente:
  - La unidad no queda sometida a temperaturas superiores a los 55°C (como en un automóvil aparcado a la luz solar directa).
  - La unidad no queda sometida a la luz solar directa.
  - La unidad no queda cercana a fuentes térmicas (como aparatos de calefacción).
  - La unidad no queda expuesta a la lluvia o a la humedad.
  - La unidad no queda expuesta a polvo o suciedad excesivos.
  - La unidad no queda sometida a vibraciones excesivas.
  - El depósito de combustible no deberá dañarse con los tornillos autorroscantes.
  - No deberá haber mazos de conductores ni tubos debajo del lugar donde vaya a instalar la unidad.
  - La rueda de repuesto, las herramientas, u otros equipos situados dentro o debajo del portaequipajes, no deberán verse interferidos ni dañados por los tornillos ni por la propia unidad.
- Para realizar una instalación segura, emplee solamente la ferretería de montaje suministrada.
- Utilice sólo los tornillos suministrados.

## 使用前須注意

- 請參照下列各項仔細選擇安裝位置：
  - 機器不能遭受超過 55°C 的溫度（例如停駐於炎陽下的汽車內）。
  - 機器不可直接照射到陽光。
  - 機器不可靠近熱源（例如加熱器等）。
  - 不要讓機器暴露雨中或潮濕處。
  - 別讓機器受到強烈的震動。
  - 不要把機器放在多塵或污穢的地方。
  - 小心別讓攻絲螺釘鑽傷了燃油箱。
  - 注意安裝機器位置下面不要有電線束或配管。
  - 行李箱中或下面的備胎、工具或其他設備的取存是否不會受到機器的安裝螺釘或機器本身的干擾或損傷。
- 為了安裝確實和安全，請限使用附帶的安裝五金件。
- 限使用附帶的螺絲釘。

## assager ou sur le plancher /

### 或地毯下面時

**2** Decide on the installation position, and remove any dirt or stains from that surface. Place the changer onto the mounting pad ②, then peel the backing and stick ② to the floor.

Choisissez la position d'installation et nettoyez la surface de montage de toute trace de poussière ou de souillures. Placez le changeur sur le support de montage ②, décollez-en la protection et fixez-le ② sur le plancher.

Determine la posición de instalación y elimine la suciedad o las manchas de esa superficie. Coloque el cambiador sobre la almohadilla de montaje ②, despegue la tira de recubrimiento y adhiéralo ② al suelo.

決定安裝位置，並擦乾淨安裝面。把轉換器放在安裝用襯墊 ② 上面，把襯墊背後的紙張撕下，然後把襯墊 ② 貼在汽車裏的地板上。

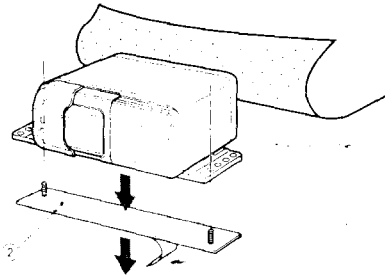

**3**

Remove the MD changer.  
Retirez le changeur de MD.  
Retire el cambiador de MD.  
取出微型磁碟的轉換器。

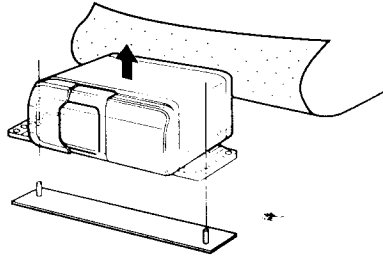
**4**

Make cuts in the carpet with a box knife.  
Découpez le tapis de sol à l'aide d'un cutter.  
Realice cortes en la alfombra con una cuchilla.  
以切刀按照襪墊大小切割地毯。

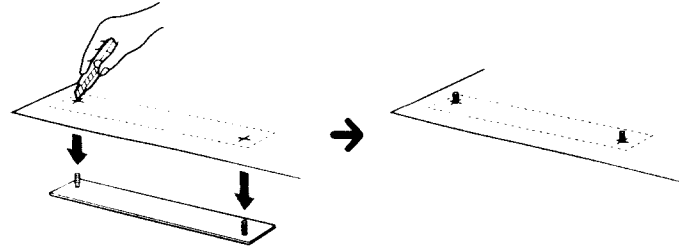

- 5** Mount firmly with the nuts ⑤.  
Fixez l'ensemble solidement au moyen des écrous ⑤.  
Realice el montaje firmemente con las tuercas ⑤.  
牢固地鎖緊螺母 ⑤。

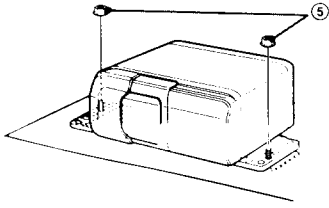



**Glove box or console box installation / Installation dans une boîte à gants ou sur un boîtier de console**  
**Instalación en la guantera o en el compartimiento de la consola / 要裝在貯物箱或托架箱裏時**

- 1** Tear off the backing, and attach the double-sided adhesive tapes ③ to the bottom of the unit.  
Décollez la protection et appliquez les bandes adhésives double face ③ sur le fond de l'appareil.  
Despegue la tira de recubrimiento y fije las cintas adhesivas ③ de doble cara a la base de la unidad.  
把兩面黏著膠紙 ③ 後面的紙撕下，然後把膠紙貼在本機機底。

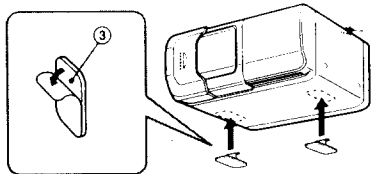

- 2** Remove any dirt or stains from the surface you're going to mount the unit on, then attach the unit.  
Éliminez la poussière ou les souillures de la surface de montage de l'appareil et fixez ensuite l'appareil dessus.  
Elimine la suciedad o las manchas de la superficie en la que va a montar la unidad y, a continuación, fijela.  
要安裝以前，必須先把黏著面擦乾淨。

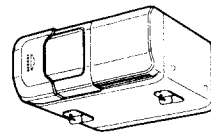

**Notes**

- Before attaching the unit, be sure that nothing interferes with the operation of the unit, and that the unit does not interfere with the glove box or console box cover.
- When you install the main unit in a glove box, be sure to install the unit at a positive angle.

**Remarques**

- Avant de fixer l'appareil, assurez-vous que rien ne puisse gêner son fonctionnement et que l'appareil n'entrave pas l'ouverture du couvercle de la boîte à gants ou du boîtier de console.
- Si vous installez l'appareil principal dans une boîte à gants, montez-le suivant un angle positif.

**Notas**

- Antes de fijar la unidad, compruebe que nada dificulte su funcionamiento y que dicha unidad no interfiera con la cubierta de la guantera o del compartimento de la consola.
- Si instala la unidad principal en la guantera, asegúrese de instalar la unidad en un ángulo positivo.

**註**

- 安裝轉換器以前，須先確認安裝位置是否不會妨礙轉換器的操作，也不會妨礙貯物箱或托架箱蓋子的開、閉。
- 要把主機裝在貯物箱裏時，須將本機以正角度安裝。

**Mounting angle adjustment / Réglage de l'angle de montage /  
Ajuste del ángulo de montaje / 安裝角度之調整**

You may install the unit at any positive angle as long as it is attached to a secure part of the car.

Vous pouvez installer l'appareil sous n'importe quel angle positif, pour peu qu'il soit fixé à un endroit sûr de la voiture.

Puede instalar la unidad en cualquier ángulo positivo siempre que la fije en una parte segura del automóvil.

本轉換器祇要安裝在汽車裏的安全之處，則可以任何正角度安裝。

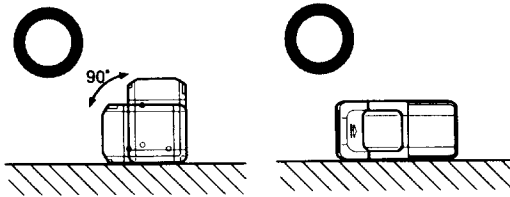

Do not install the unit on a detached mounting board for placement on uneven surfaces or upside down.

N'installez pas l'appareil sur une plaque de montage amovible en vue d'une installation sur un support inégal ou à l'envers.

No instale la unidad sobre un tablero de montaje sin fijación para colocarla sobre superficies irregulares o en posición invertida.

不可把本機裝在不平坦的分離安裝板上，或上下裝反了。

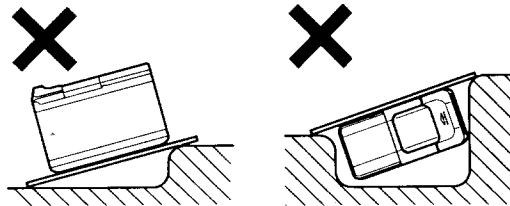

**Use the supplied screws / Utilisez les vis fournies/  
Utilice los tornillos suministrados / 附屬螺絲釘的用法須知**

Be sure to install this unit with the supplied screws ④. If you have to find replacement screws, use screws with the following specifications.

Installez cet appareil à l'aide des vis fournies ④. Si vous étiez amené à utiliser des vis de remplacement, sélectionnez des vis satisfaisant aux spécifications suivantes.

Asegúrese de utilizar los tornillos suministrados ④ para instalar la unidad. En caso de que necesite tornillos de repuesto, utilícelos con las siguientes características:

請以附屬的螺絲釘 ④ 安裝。若要換新的螺絲釘時，請使用下列規格的螺絲釘。

**Replacement screw**  
max. size M4 × 6 mm

**Tornillo de repuesto**  
Tamaño máx.: M4 × 6 mm

**Vis de remplacement**  
Dimension max. M4 × 6 mm

**備用螺絲釘**  
最大尺寸 M4×6 mm

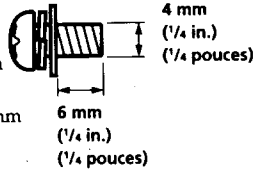

**To prevent damage to the unit, do not use screws longer than 6 mm (1/4 in.).**

**Pour éviter d'endommager l'appareil, n'utilisez pas de vis d'une longueur supérieure à 6 mm (1/4 pouces).**

**Para evitar dañar la unidad, no utilice tornillos con una longitud superior a 6 mm.**

**為防止本機受損不可使用超過 6 mm 的螺絲釘。**

# Connections

For details, refer to the Installation/Connections manual of each product.

# Connexions

Pour plus de détails, consultez le manuel d'installation/connexions de chaque produit.

# Conexiones

Con respecto a los detalles, consulte el manual de instalación/conexiones de cada producto.

# 連接

詳細請參考各產品的安裝/連接說明。

## Connection diagram

## Schéma de connexions

## Diagrama de conexiones

## 接線圖

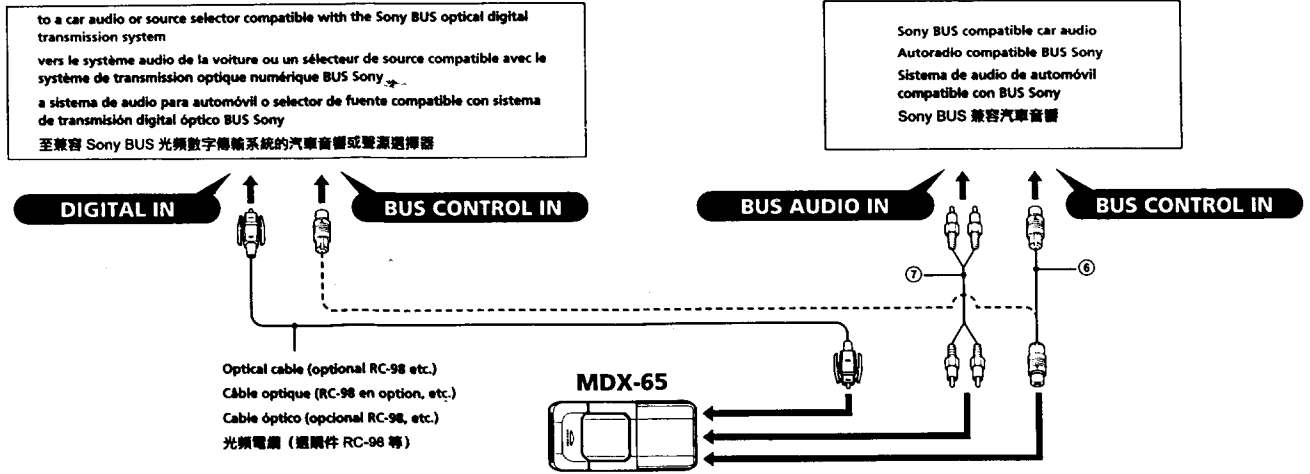

### How to detach and attach the protection cover

Before connecting the cords, detach the protection cover.

### Comment déposer et installer le couvercle de protection

Avant de brancher les câbles, retirez le couvercle de protection.

### Forma de extraer y fijar la cubierta protectora

Antes de conectar los cables, extraiga la cubierta protectora.

### 如何拆卸和安裝保護蓋

連接導線前，請先拆下保護蓋。

To detach  
Pour enlever  
Extracción  
要拆卸時

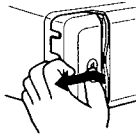

Push in and slide the protection cover off.  
Enfoncez et retirez le couvercle de protection en le faisant glisser.  
Ejerza presión y deslice la cubierta protectora hacia fuera.  
按入並滑動保護蓋把它拆下。

To attach  
Pour installer  
Fijación  
要安裝時

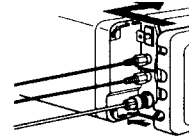

### Connecting the optional optical cable

### Connexion du câble optique en option

### Conexión del cable óptico opcional

### 連接選購件的光頻電纜

1

Set the DIGITAL/ANALOG switch on the side of the MD changer to DIGITAL.

Mettez le commutateur DIGITAL/ANALOG sur le côté du changeur de MD sur DIGITAL.

Ajuste el selector DIGITAL/ANALOG, situado en el lateral posterior del cambiador de MD, en la posición DIGITAL.

將在 MD 換碟器側的 DIGITAL/ANALOG (數字/模擬) 開關設定於 DIGITAL。

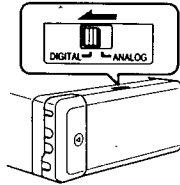

After changing the position of the switch, be sure to press the reset button on the main unit.

#### Notes

- This switch is factory-set to the ANALOG position.
- Improper setting of the switch may prevent any sound from being reproduced even when the MD changer is activated.

Après avoir modifié la position du commutateur, veillez à appuyer sur la touche de réinitialisation de l'appareil principal.

#### Remarques

- Ce sélecteur est pré-réglé en usine sur la position ANALOG (analogique).
- Un réglage incorrect du sélecteur peut empêcher la reproduction du son même quand le changeur de MD fonctionne.

Una vez cambiada la posición del selector, asegúrese de presionar el botón de restauración de la unidad principal.

#### Notas

- Este selector ha sido ajustado en fábrica a ANALOG.
- El ajuste inadecuado del selector podría impedir la reproducción de sonido incluso aunque el cambiador de minidiscos compactos estuviese activado.

切換了開關位置之後，一定要按下主機上的重調按鈕。

#### 註

- 本開關的工廠設定是設定在 ANALOG (模擬位置)。
- 開關如果設定不對，即使已激活 (打開) 了 MD 換碟器，仍可能不能再播放任何聲音。

2

Do not touch the coupler parts.  
Ne pas toucher les pièces du coupleur.  
No toque las partes de acoplamiento.  
不要接觸連接器部分。

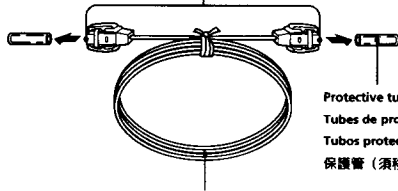

Protective tubes (to be removed)  
Tubes de protection (à enlever)  
Tubos protectores (a quitar)  
保護管 (須移除)

Optical cable (optional RC-98 etc.)  
Câble optique (RC-98 en option, etc.)  
Cable óptico (opcional RC-98, etc.)  
光頻電纜 (選購件 RC-98 等)

3

Remove the protective cap, and firmly plug in the connector.  
Retirez le bouchon de protection et enfichez correctement le connecteur.

Retire la tapa protectora y enchufe firmemente el conector.  
移除保護罩穩固地插到接頭上。

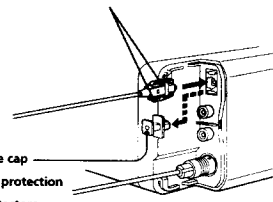

Protective cap  
Cache de protection  
Tapa protectora  
保護罩

Notes

- When you wish to disconnect the cable, simply push in on both sides of the connector and pull.
- Be sure to keep the protective cap in a safe place for future use.

Remarques

- Pour déconnecter le câble, appuyez simplement sur les deux côtés du connecteur et tirez.
- Garder le capuchon de protection dans un endroit sûr pour une utilisation ultérieure.

Notas

- Cuando desee desconectar el cable, bastará con ejercer presión sobre ambos lados del conector y tirar de él.
- Asegúrese de guardar la tapa protectora en un lugar seguro para utilizarla en el futuro.

註

- 拆卸下連接電纜時，只要按下接頭的兩側並把它拉出即可。
- 保護罩應妥為保存供將來使用。

Notes on the optical cable

- Observe the following when connecting the cable:
- Do not bend the cable too much. If the bent part (arc) is less than 10 cm (4 in.) in diameter, sound may not be reproduced.
  - Make sure the cable does not get compressed or constricted in any way by objects around it.
  - Never let the coupler parts of the connectors get scratched or become contaminated with dirt.
  - If this unit is not connected to a car audio compatible with the Sony BUS optical digital transmission system, reinstall the protective cap to its original position.
  - Use an optical cable designed for Sony car audio systems.
  - Not all optical cables can be used with this MD changer.

Remarques sur le câble optique

- Lors de la connexion du câble:
- Ne pas forcer le câble en le pliant. Si la partie courbée (coude) fait moins de 10 cm (4 po.) de diamètre, il est possible que le son ne soit pas reproduit.
  - Vérifier que le câble n'est pas coincé ou écrasé par des objets environnants.
  - Protéger les pièces du coupleur des égratignures et de la saleté.
  - Si cet appareil n'est pas raccordé à un autoradio compatible avec le système de transmission numérique optique BUS Sony digital, réinstaller le capuchon de protection dans sa position d'origine.
  - Utilisez un câble optique conçu pour les systèmes audio pour voiture Sony.
  - Tous les câbles optiques ne peuvent pas être utilisés avec ce changeur de MD.

Notas sobre el cable óptico

- Tenga en cuenta lo siguiente cuando conecte el cable:
- No doble el cable excesivamente. Si el diámetro de la parte doblada (arco) es inferior a 10 cm, es posible que el sonido no se reproduzca.
  - Compruebe que el cable no quede oprimido por objetos que se encuentren a su alrededor.
  - No deje nunca que las partes de acoplamiento de los conectores se rayen ni se ensucien.
  - Si esta unidad no se conecta a un sistema de audio de automóvil compatible con el sistema de transmisión digital óptico BUS de Sony, vuelva a instalar la tapa protectora en su posición original.
  - Utilice un cable óptico diseñado para los sistemas de audio para automóvil Sony.
  - No todos los cables ópticos pueden utilizarse con este cambiador de MD.

光頻電纜須知

- 連接電纜時，請參照以下事項：
- 不要過度折彎電纜。彎曲部分的曲率直徑小於 10 cm 時，聲音可能不能再現。
  - 確認電纜是否沒被周圍物體擠壓著。
  - 別讓接頭的連接部分刮傷或污染。
  - 保護罩應放回原位置上。
  - 請用 Sony 汽車音響系統專用的光頻電纜。
  - 本 MD 換碟器並不是所有光頻電纜都可以利用的。

## Features

- Sony BUS system compatible with mobile MD changers.
- Direct-in system for inserting and removing MDs easily.
- No waiting time to change discs in continuous play.
- The MD changer compartment has a built in light for easy use even in the dark.
- 1 bit Digital/Analog converter for high quality sound reproduction.

## Caractéristiques

- Système BUS Sony compatible avec les changeurs MD mobiles.
- Système de montage direct pour une introduction et un retrait simplifiés des MD.
- Pas de temps d'attente pour le changement de disques en lecture continue.
- Le compartiment du changeur MD est doté d'un éclairage intégré destiné à en faciliter l'utilisation dans le noir.
- Convertisseur numérique/analogique à 1 bit pour une restitution sonore de haute qualité.

## Características

- Sistema BUS de Sony compatible con cambiadores móviles de minidiscos.
- Sistema de inserción directa que permite insertar y extraer minidiscos con facilidad.
- Cambio de discos sin espera en reproducción continua.
- El compartimento del cambiador de MD incorpora una luz para utilizarlo fácilmente en la oscuridad.
- Convertidor digital/análogo de 1 bit que proporciona una reproducción de sonido de alta calidad.

## 特徵

- 汽車微型磁碟轉換器與 Sony BUS 系統有兼容性。
- 具有直接啟動功能，使微型磁碟插入及取出時容易進行。
- 進行連續播放，要交換磁碟時，不必等待，而能立即交換。
- 微型磁碟轉換器裝置具有內藏照明燈，因此在暗處也易於使用。
- 1 比特 DAC (從數碼轉換到模擬信號的轉換器)，可獲得清晰的重播聲音。

## Preparations

## Préparation

## Preparativos

## 準備

### 1 Slide the door open until it clicks.

About one minute after opening the door, the inside compartment will be lit.

Ouvrez le panneau frontal en le faisant coulisser jusqu'à ce qu'il s'encliquette.

Le compartiment intérieur s'éclaircira environ une minute après avoir ouvert le panneau frontal.

Deslice la tapa para abrirla hasta oír un chasquido.

Transcurrido un minuto aproximadamente tras abrir la tapa, el compartimento interior se iluminará.

推開磁碟室門直至聽到“喀勒”聲為止。

磁碟室門推開 1 分鐘以後，裏面的磁碟室燈便亮起來。

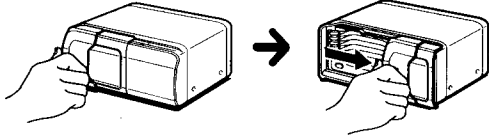

Do not reach into the changer to avoid injury.

Cautionary notice for opening and closing the door  
If you press on the transparent window too hard, it may break or cause injury.

N'introduisez pas les doigts à l'intérieur du changeur de manière à éviter tout risque de blessure.

Précaution pour l'ouverture et la fermeture du panneau frontal  
Si vous appuyez trop fort sur la fenêtre transparente, vous risquez de la briser ou de vous blesser.

Con el fin de evitar lesiones, no introduzca los dedos en el cambiador.

Aviso de precaución para abrir y cerrar la tapa  
Si ejerce excesiva presión sobre la ventana transparente, puede romperse o causar heridas.

不可把手指伸入換碟器裏，以免受傷。

打開和關閉磁碟室門的注意事項  
若您過份按壓此透明窗口，它可能會破裂或損傷。

### 2 Insert an MD until it clicks.

introduisez un MD jusqu'à ce qu'il s'encliquette.

Inserte un MD hasta oír un chasquido.

插入一張磁碟直至聽到“喀勒”聲為止。

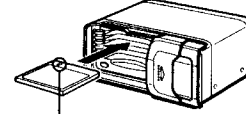

Insert an MD with the arrow and label facing up.

Introduisez un MD avec la flèche et l'étiquette orientées vers le haut.

Inserte el MD con la flecha y la etiqueta orientadas hacia arriba.

裝入磁碟時，箭頭及標籤都必須向上才行。

#### Notes

- Do not insert an MD with the label facing downwards.
- Make sure the MD's shutter is closed before inserting it into the magazine.

#### Remarques

- N'introduisez pas un MD avec l'étiquette vers le bas.
- Assurez-vous que le volet du MD est fermé avant de l'introduire dans le magasin.

#### Notas

- No inserte el MD con la etiqueta orientada hacia abajo.
- Compruebe que el obturador del MD esté cerrado antes de insertarlo en el cargador.

#### 註

- 插入時，不可使磁碟有標籤之面向下。
- 在把磁碟裝進磁碟室以前，必須確認磁碟卡盒的光圈是否關閉。

### 3 Slide the door closed until it clicks.

Refermez le panneau frontal en le faisant coulisser jusqu'à ce qu'il s'encliquette.

Deslice la tapa para cerrarla hasta oír un chasquido.

關上磁碟室門直至聽到“喀勒”聲為止。

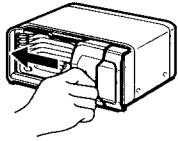

Always use the unit with the door closed.

Otherwise, foreign matter may enter the unit and contaminate the lenses inside the changer.

#### Note

When an MD is inserted and the door is closed, or the reset button of the connected car audio is pressed, the unit will be automatically activated and read the information on the MDs. After the information on all of the MDs has been read, the unit is ready to play.

Le panneau frontal doit toujours être fermé en cours d'utilisation.

Sinon, des corps étrangers risquent de pénétrer à l'intérieur et de souiller les lentilles du changeur.

#### Remarque

Lorsqu'un MD est inséré et le volet refermé ou que la touche de réinitialisation de l'autoradio connecté est enfoncée, l'appareil est automatiquement activé et entame la lecture des informations contenues sur les MD. Lorsque les informations de tous les MD ont été lues, l'appareil est prêt pour la lecture.

Utilice siempre la unidad con la tapa cerrada.

De lo contrario, es posible que se introduzcan elementos extraños en la unidad y ensucien las lentes del interior del cambiador.

#### Nota

Si hay un MD insertado y la tapa está cerrada, o si presiona el botón de restauración del sistema de audio de automóvil conectado, la unidad se activará de forma automática y leerá la información de los minidiscos. Una vez leída la información de todos los minidiscos, la unidad estará preparada para iniciar la reproducción.

每次使用本機時磁碟室門都必須關好。

以防任何異物掉入機內，弄髒轉換器裏的透鏡。

#### 註

當把磁碟插入并關上磁碟室門時，或所連接的汽車音響裝置的重置按鍵被按下，本機將自動啟動並解讀型磁碟裏的信息。所有磁碟之信息都解讀完畢以後，本機便進入隨時都可播放的狀態。



## To remove an MD / Pour retirer un MD / Para extraer un MD / 如何取出微型磁碟

Press the EJECT button.  
Appuyez sur la touche EJECT.  
Presione el botón EJECT.  
按壓 EJECT 鍵。

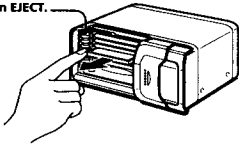

You can remove MDs anytime except while one is playing.  
Vous pouvez retirer des MD à tout moment sauf en cours de lecture.  
Es posible extraer los minidisks en cualquier momento, excepto durante la reproducción.  
除了在播放微型磁碟以外，隨時都可以取出微型磁碟。

### Notes

- When removing two or more MDs, remove them in order from the upper tray.
- Never press the EJECT button for the MD which is in the play position.

### Remarques

- Si vous retirez deux MD ou plus, commencez par le plateau supérieur.
- N'appuyez jamais sur la touche EJECT pour le MD qui se trouve en position de lecture.

### Notas

- Si extrae dos o más minidisks, realicelo a partir de la bandeja superior.
- No presione el botón EJECT del minidisco que está en la posición de reproducción.

### 註

- 要取出兩張以上的微型磁碟時，請從上面的碟架開始按順序取下。
- 微型磁碟位於播放位置時切勿按壓 EJECT 鍵。

## To remove the MD in the play position / Pour retirer le MD en position de lecture / Para extraer el MD que se encuentra en la posición de reproducción / 要取出處於播放位置的微型磁碟時

Press the stop button.  
Appuyez sur la touche STOP.  
Presione el botón STOP.  
按壓停止鍵。

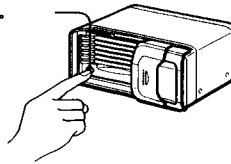

The MD goes to the loading position.  
Press the EJECT button, and remove the MD.  
You can remove an MD in this way while it's playing or in the play position.

Le MD se met en position de chargement.  
Appuyez sur la touche EJECT et retirez le MD.  
Vous pouvez retirer un MD de cette façon lorsqu'il est en cours de lecture ou dans la position de lecture.

El MD pasa a la posición de carga.  
Presione el botón EJECT y extraiga el MD.  
Es posible extraer un MD de esta forma mientras se reproduce o se encuentra en la posición de reproducción.

微型磁碟則進到安裝位置。  
然後按壓 EJECT 鍵即可取出磁碟。  
即使該微型磁碟正被播放著，或處於播放狀態，都可以此方法取出磁碟。

Shutter  
Volet  
Obturador  
光壓

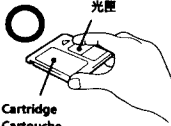

Cartridge  
Cartouche  
Cartucho  
卡盒

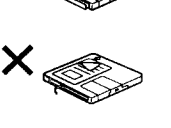
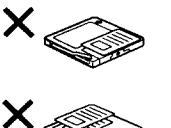
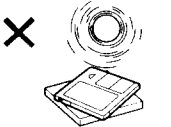
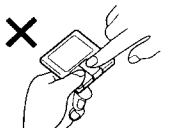

## Notes on minidisks

Since the MD itself is housed in a cartridge, free from accidental contact with your fingers and dust etc., it can withstand a certain degree of rough handling. However, dirt or dust on the surface of the cartridge or a warped cartridge may cause a malfunction in the unit.  
To enjoy optimum sound quality, observe the following.

Never touch the surface of the MD itself by deliberately opening the shutter on the cartridge.

### Notes on mounting labels

Be sure to mount labels on cartridges correctly, as failing to do so may cause an MD to become stuck in the changer.

- Mount the label in a suitable position.
- Remove old labels before putting new ones on.
- Replace labels that are beginning to peel away from the MD.

Do not expose the MD to direct sunlight or heat sources such as hot air-ducts. Do not leave it in a car parked in direct sunlight where there can be a considerable rise in temperature.  
Make sure that it is not left on the dashboard or the rear tray of a car etc. where the temperature can also be excessive.

### Cleaning

Wipe the surface of the MD cartridge from time to time with a soft dry cloth.

### Moisture condensation

On a rainy day or in a very damp area, moisture may condense on the lenses inside the unit. Should this occur, the unit will not operate properly. In this case, remove the MD and wait for about an hour until the moisture evaporates.

## Remarques sur les minidisks

Le minidisk proprement dit est logé dans une cartouche qui le protège des contacts accidentels avec les doigts, de la poussière, etc., et pouvant résister à des manipulations assez brusques. Cependant, la présence de poussière ou de saletés sur la cartouche ou une déformation de la cartouche peuvent entraîner un dysfonctionnement de l'appareil.  
Pour obtenir un son d'une qualité optimale, veuillez vous conformer aux précautions suivantes.

Ne touchez jamais la surface sensible du minidisk en ouvrant délibérément le volet de la cartouche.

### Remarques sur les étiquettes

Veuillez appliquer correctement les étiquettes sur les cartouches, faute de quoi un MD risque de rester coincé à l'intérieur du changeur.

- Appliquez l'étiquette dans une position appropriée.
- Enlevez les anciennes étiquettes avant d'en appliquer de nouvelles.
- Remplacez les étiquettes lorsqu'elles commencent à se décoller du MD.

N'exposez pas les MD au rayonnement direct du soleil ni à des sources de chaleur telles que des conduits d'air chaud. Ne les laissez pas dans une voiture parkée en plein soleil, où la température peut augmenter considérablement à l'intérieur de l'habitacle.  
Veuillez à ne pas en laisser sur le tableau de bord ni sur la lunette arrière d'une voiture, etc., là où la température risque également d'être excessive.

### Nettoyage

Essayez de temps à autre la surface des cartouches de MD à l'aide d'un chiffon doux et sec.

### Condensation d'humidité

Les jours de pluie ou dans les régions très humides, de l'humidité risque de se condenser sur les lentilles à l'intérieur de l'appareil. Si cela se produit, l'appareil ne fonctionnera pas correctement. Dans ce cas, retirez le MD et attendez environ une heure que l'humidité se soit évaporée.

## Notas sobre los minidisks

Puesto que el MD se encuentra alojado en un cartucho, que lo protege del contacto accidental con los dedos y el polvo, etc., dicho MD puede resistir hasta cierto grado tratos bruscos. Sin embargo, la existencia de suciedad o polvo en la superficie del cartucho o la deformación del mismo pueden causar fallos de funcionamiento. Para disfrutar de una calidad de sonido óptima, observe lo siguiente:

No toque nunca la superficie del MD mediante la apertura deliberada del obturador del cartucho.

### Notas sobre el montaje de las etiquetas

Asegúrese de montar las etiquetas sobre los cartuchos de forma correcta, ya que en caso contrario es posible que los minidisks se atasquen en el cambiador.

- Monte la etiqueta en una posición adecuada.
- Retire las etiquetas antiguas antes de montar otras nuevas.
- Sustituya las etiquetas que comiencen a despegarse del MD.

No exponga el MD a la luz solar directa ni a fuentes térmicas como conductos de aire caliente. No lo deje en un automóvil aparcado bajo la luz solar directa, ya que puede producirse un considerable aumento de temperatura en su interior.

Asegúrese de que no lo deja en el salpicadero ni en la bandeja trasera de un automóvil, etc., donde la temperatura puede igualmente ser excesiva.

### Limpieza

Limpie periódicamente la superficie del cartucho del MD con un paño seco y suave.

### Condensación de humedad

En días lluviosos o en zonas muy húmedas, es posible que se condense humedad en las lentes del interior de la unidad. Si esto ocurre, ésta no funcionará correctamente. En este caso, extraiga el MD y espere durante una hora aproximadamente hasta que se evapore la humedad.

## 使用微型磁碟時的注意事項

微型磁碟是裝在卡盒裏使用的，故能防止不慎被手指觸摸或灰塵沾著，可以較隨便持拿把玩。但磁碟卡盒表面若軟弱或堆積灰塵，或者扭曲磁碟卡盒，仍然會造成機器故障原因。  
為要獲得最高音響效果，請注意下列事項。

不可故意打開卡盒的小光壓並觸及微型磁碟表面。

### 貼標籤時的注意事項

在卡盒貼標籤時，位置要謹慎選擇，否則會使微型磁碟黏在轉換器。

- 請把標籤貼在適當的位置。
- 要貼新的標籤時，須先把舊的撕下來。
- 貼在微型磁碟上的標籤已失去黏著力時，請撕下來，換張新的貼上去。

不可把微型磁碟放在直射陽光底下，或如暖氣管等熱源之處。也不可把微型磁碟放在陽光底下的汽車裏，因為車內溫度將極度升高。又，放在車內時，不可放在溫度會升高的儀表板上或後座櫃台上。

### 清潔

微型磁碟卡盒外表，請時常用柔軟抹布擦拭。

### 關於結露

在雨天或極其潮濕的地方使用本機時，機內的透鏡會凝結水滴，致使本機不能正常工作。遇此情形，請把微型磁碟拿出機外約 1 小時左右，直到機內水分蒸發，嚴峻為止。