

# Bluetooth™ Audio System

---

Operating Instructions \_\_\_\_\_ **US**

Mode d'emploi \_\_\_\_\_ **FR**

Manual de instrucciones \_\_\_\_\_ **ES**

## Owner's Record

The model and serial numbers are located on the bottom of the unit.

Record the serial number in the space provided below.

Refer to these numbers whenever you call upon your Sony dealer regarding this product.

Model No. MEX-BT2500 Serial No. \_\_\_\_\_

To cancel the demonstration (DEMO) display, see page 15.

Pour annuler l'affichage de démonstration (DEMO), reportez-vous à la page 16.

Para cancelar la pantalla de demostración (DEMO), consulte la página 15.



## MEX-BT2500

Be sure to install this unit in the dashboard of the car for safety. For installation and connections, see the supplied installation/connections manual.

## Warning

This equipment has been tested and found to comply with the limits for a Class B digital device, pursuant to Part 15 of the FCC Rules and RSS-Gen of IC Rules.

These limits are designed to provide reasonable protection against harmful interference in a residential installation. This equipment generates, uses, and can radiate radio frequency energy and, if not installed and used in accordance with the instructions, may cause harmful interference to radio communications. However, there is no guarantee that interference will not occur in a particular installation. If this equipment does cause harmful interference to radio or television reception, which can be determined by turning the equipment off and on, the user is encouraged to try to correct the interference by one or more of the following measures:

- Reorient or relocate the receiving antenna.
- Increase the separation between the equipment and receiver.
- Connect the equipment into an outlet on a circuit different from that to which the receiver is connected.
- Consult the dealer or an experienced radio/TV technician for help.

This transmitter must not be co-located or operated in conjunction with any other antenna or transmitter.

This equipment complies with FCC and IC radiation exposure limits set forth for uncontrolled equipment and meets the FCC radio frequency (RF) Exposure Guidelines in Supplement C to OET65 and RSS-102 of the IC radio frequency (RF) Exposure rules. This equipment has very low levels of RF energy that it deemed to comply without maximum permissive exposure evaluation (MPE). But it is desirable that it should be installed and operated with at least 20 cm and more between the radiator and person's body (excluding extremities: hands, wrists, feet and legs).

You are cautioned that any changes or modifications not expressly approved in this manual could void your authority to operate this equipment.

## CAUTION

The use of optical instruments with this product will increase eye hazard.

### For the state of california, USA only

Perchlorate Material – special handling may apply, See [www.dtsc.ca.gov/hazardouswaste/perchlorate](http://www.dtsc.ca.gov/hazardouswaste/perchlorate)  
Perchlorate Material: Lithium battery contains perchlorate

### Warning if your car's ignition has no ACC position

Be sure to set the Auto Off function (page 15). The unit will shut off completely and automatically in the set time after the unit is turned off, which prevents battery drain. If you do not set the Auto Off function, press and hold **(OFF)** until the display disappears each time you turn the ignition off.

# Table of Contents

Welcome ! . . . . .	4
---------------------	---

## Getting Started

---

Resetting the unit. . . . .	5
Preparing the card remote commander . . . . .	5
Setting the clock . . . . .	6
Adjusting the volume level of each device . . . . .	6
Detaching the front panel . . . . .	6
Attaching the front panel . . . . .	7

## Location of controls and basic operations

---

Main unit. . . . .	8
Card remote commander RM-X304. . . . .	8

## CD

---

Display items . . . . .	10
Repeat and shuffle play. . . . .	10

## Radio

---

Storing and receiving stations . . . . .	10
Storing automatically — BTM . . . . .	10
Storing manually. . . . .	10
Receiving the stored stations . . . . .	10
Tuning automatically . . . . .	11

## Bluetooth function

---

Bluetooth operations . . . . .	11
Pairing . . . . .	11
About Bluetooth icons . . . . .	12
Connection. . . . .	12
To switch the Bluetooth signal output of this unit to on . . . . .	12
Connecting a cellular phone . . . . .	12
Connecting an audio device . . . . .	13
Handsfree talk . . . . .	13
Receiving calls . . . . .	13
Making calls . . . . .	13
Call transfer. . . . .	13
Music streaming . . . . .	14
Listening to music from an audio device . . . . .	14
Operating an audio device with this unit . . . . .	14
Deleting registration of all paired devices. . . . .	14

## Other functions

---

Changing the sound settings . . . . .	15
Adjusting the balance and fader — BAL/FAD . . . . .	15
Customizing the equalizer curve — EQ lite . . . . .	15
Adjusting setup items — SET . . . . .	15
Using optional equipment. . . . .	16
Auxiliary audio equipment. . . . .	16

## Additional Information

---







Precautions . . . . .	17
Notes on discs . . . . .	17
About MP3/WMA files . . . . .	17
About Bluetooth function. . . . .	18
Maintenance . . . . .	19
Removing the unit. . . . .	19
Specifications . . . . .	20
Troubleshooting . . . . .	21
Error displays/Messages. . . . .	22

## Welcome !

Thank you for purchasing this Sony Bluetooth™ Audio System. You can enjoy your drive with the following functions.

### • CD playback

You can play CD-DA (also containing CD TEXT\*) and CD-R/CD-RW (MP3/WMA files also containing Multi Session (page 17)).

Type of discs	Label on the disc	
CD-DA		
MP3 WMA		
		

### • Radio reception

– You can store up to 6 stations per band (FM1, FM2, FM3, AM1 and AM2).

– **BTM** (Best Tuning Memory): the unit selects strong signal stations and stores them.

### • Bluetooth function

– Handsfree talking with your cellular phone in the car. This unit can answer and redial.

– Music streaming from your cellular phone or portable audio device.

– HFP 1.0, HSP, A2DP and AVRCP profiles supported.

### • Sound adjustment

– **EQ lite**: You can choose any one of 6 preset equalizer curves.

### • Auxiliary equipment connection

An AUX input jack on the front of the unit allows connection of a portable audio device.

\* A CD TEXT disc is a CD-DA that includes information such as disc, artist and track name.

The Bluetooth word mark and logos are owned by the Bluetooth SIG, Inc. and any use of such marks by Sony Corporation is under license. Other trademarks and trade names are those of their respective owners.



Microsoft, Windows Media, and the Windows logo are trademarks or registered trademarks of Microsoft

Corporation in the United States and/or other countries.

### Caution

IN NO EVENT SHALL SONY BE LIABLE FOR ANY INCIDENTAL, INDIRECT OR CONSEQUENTIAL DAMAGES OR OTHER DAMAGES INCLUDING, WITHOUT LIMITATION, LOSS OF PROFITS, LOSS OF REVENUE, LOSS OF DATA, LOSS OF USE OF THE PRODUCT OR ANY ASSOCIATED EQUIPMENT, DOWNTIME, AND PURCHASER'S TIME RELATED TO OR ARISING OUT OF THE USE OF THIS PRODUCT, ITS HARDWARE AND/OR ITS SOFTWARE.

### IMPORTANT NOTICE!

Safe and efficient use

Changes or modifications to this unit not expressly approved by Sony may void the user's authority to operate the equipment.

Please check for exceptions, due to national requirement or limitations, in usage of Bluetooth equipment before using this product.

### Driving

Check the laws and regulations on the use of cellular phones and handsfree equipment in the areas where you drive.

Always give full attention to driving and pull off the road and park before making or answering a call if driving conditions so require.

### Connecting to other devices

When connecting to any other device, please read its user guide for detailed safety instructions.

## Radio frequency exposure

RF signals may affect improperly installed or inadequately shielded electronic systems in cars, such as electronic fuel injection systems, electronic antiskid (antilock) braking systems, electronic speed control systems or air bag systems. For installation or service of this device, please consult with the manufacturer or its representative of your car. Faulty installation or service may be dangerous and may invalidate any warranty that may apply to this device.

Consult with the manufacturer of your car to ensure that the use of your cellular phone in the car will not affect its electronic system.

Check regularly that all wireless device equipment in your car is mounted and operating properly.

## Emergency calls

This Bluetooth car handsfree and the electronic device connected to the handsfree operate using radio signals, cellular, and landline networks as well as user-programmed function, which cannot guarantee connection under all conditions.

Therefore do not rely solely upon any electronic device for essential communications (such as medical emergencies).

Remember, in order to make or receive calls, the handsfree and the electronic device connected to the handsfree must be switched on in a service area with adequate cellular signal strength.

Emergency calls may not be possible on all cellular phone networks or when certain network services and/or phone features are in use.

Check with your local service provider.

## Getting Started

### Resetting the unit

Before operating the unit for the first time, or after replacing the car battery or changing the connections, you must reset the unit. Detach the front panel and press the RESET button with a pointed object, such as a ball-point pen.

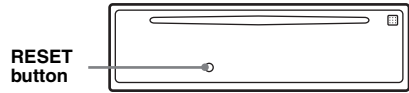

#### Note

*Pressing the RESET button will erase the clock setting and some stored contents.*

### Preparing the card remote commander

Before using the card remote commander for the first time, remove the insulation film.

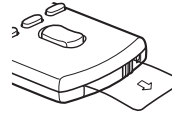

## Setting the clock

The clock uses a 12-hour digital indication.

- 1 Press and hold the select button.**  
The setup display appears.
- 2 Press the select button repeatedly until “CLOCK-ADJ” appears.**
- 3 Press **(SEEK)** +.**  
The hour indication flashes.
- 4 Rotate the select button to set the hour and minute.**  
To move the digital indication, press **(DSPL)**.
- 5 Press the select button.**  
The setup is complete and the clock starts.

To display the clock, press **(DSPL)**. Press **(DSPL)** again to return to the previous display.

**With the card remote commander**

In step 4, to set the hour and minute, press **↑** or **↓**.

## Adjusting the volume level of each device

When connecting to a portable audio device via Bluetooth connection or AUX input jack, we recommend adjusting the volume level of the connected device, or adjusting the volume level for each connected device in the setup menu on this unit. See “Adjusting the volume level” (page 14) for Bluetooth device, and “Adjusting the volume level” (page 16) for a device connected to AUX.

## Detaching the front panel

You can detach the front panel of this unit to prevent theft.

### Caution alarm

If you turn the ignition switch to the OFF position without detaching the front panel, the caution alarm will sound for a few seconds. The alarm will only sound if the built-in amplifier is used.

- 1 Press **(OFF)**.**  
The unit is turned off.
- 2 Press **🏠**, then pull it off towards you.**

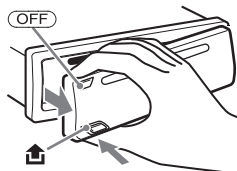

### Notes

- Do not drop or put excessive pressure on the front panel and display window.
- Do not subject the front panel to heat/high temperature or moisture. Avoid leaving it in a parked car or on a dashboard/rear tray.

---

## Attaching the front panel

Engage part (A) of the front panel with part (B) of the unit, as illustrated, and push the left side into position until it clicks.

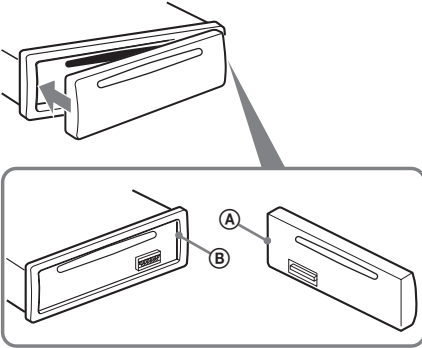

### **Note**

*Do not put anything on the inner surface of the front panel.*

# Location of controls and basic operations

## Main unit

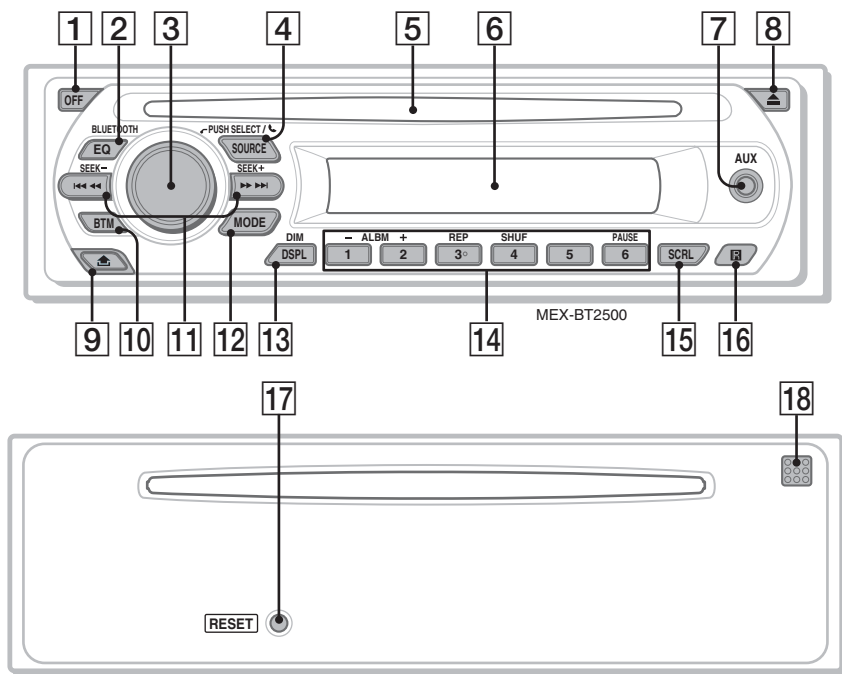

## Card remote commander RM-X304

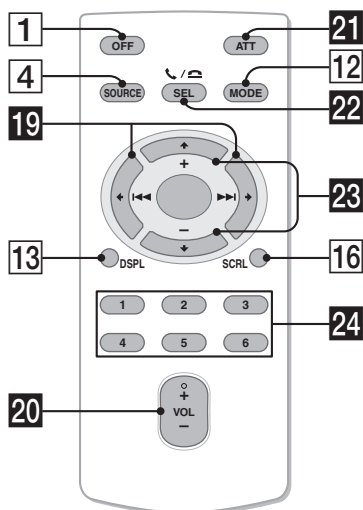

Refer to the pages listed for details. The corresponding buttons on the card remote commander control the same functions as those on the unit.

- 1 OFF button**  
To power off; stop the source.
- 2 EQ (equalizer)/BLUETOOTH button 15**  
**CD/Radio/Bluetooth audio:**  
To select an equalizer type (XPLOD, NATURAL, HARD, UPBEAT, VOCAL, CUSTOM or OFF).  
**Power off:**  
For Bluetooth signal on/off, pairing.
- 3 Volume control dial/select/ (handsfree) button 13, 15**  
To adjust volume (rotate); select setup items (press and rotate); receive/end a call (press).
- 4 SOURCE button**  
To power on; change the source (Radio/CD/AUX/Bluetooth audio/Bluetooth phone).



**5 Disc slot**

To insert the disc (label side up). Playback starts automatically.

**6 Display window**

**7 AUX input jack 16**

To connect a portable audio device.

**8 ▲ (eject) button**

To eject the disc.

**9 🏠 (front panel release) button 6**

**10 BTM button 10**

To start the BTM function (press and hold).

**11 SEEK -/+ buttons**

**CD:**

To skip tracks (press); skip tracks continuously (press, then press again within about 1 second and hold); reverse/fast-forward a track (press and hold).

**Radio:**

To tune in stations automatically (press); find a station manually (press and hold).

**Bluetooth audio device\*1:**

To skip tracks (press).

**12 MODE button 10**

To select the radio band (FM/AM).

**13 DSPL (display)/DIM (dimmer) button 10**

To change display items (press); change the display brightness (press and hold).

**14 Number buttons**

**CD:**

①/②: **ALBM -/+\*2**

To skip albums (press); skip albums continuously (press and hold).

③: **REP 10**

④: **SHUF 10**

⑥: **PAUSE\*3**

To pause playback. To cancel, press again.

**Radio:**

To receive stored stations (press); store stations (press and hold).

**Bluetooth audio device\*1:**

⑥: **PAUSE**

To pause playback. To cancel, press again.

**15 SCRL (scroll) button 10**

To scroll the display item.

**16 Receptor for the card remote commander**

**17 RESET button** (located behind the front panel) 5

**18 Microphone 13**

**Note**

*Do not cover the microphone, the handsfree function may not work properly.*

The following buttons on the card remote commander have also different buttons/functions from the unit. Remove the insulation film before use (page 5).

**19 ⏮ (◀◀)/⏭ (▶▶) buttons**

The same as **(SEEK) -/+** on the unit.

**20 VOL (volume) +/- button**

To adjust volume.

**21 ATT (attenuate) button**

To attenuate the sound. To cancel, press again.

**22 SEL (select)/📞 (handsfree) button**

The same as the select button on the unit.

**23 ⬆ (+)/⬇ (-) buttons**

To control CD, the same as **①/②** (ALBM -/+) on the unit.

**24 Number buttons**

To receive stored stations (press); store stations (press and hold).

\*1 *When a Bluetooth audio device (supports AVRCP of Bluetooth technology) is connected. Depending on the device, certain operations may not be available.*

\*2 *When an MP3/WMA is played.*

\*3 *When playing back on this unit.*

**Note**

*If the unit is turned off and the display disappears, it cannot be operated with the card remote commander unless **(SOURCE)** on the unit is pressed, or a disc is inserted to activate the unit first.*

**Tip**

*For details on how to replace the battery, see "Replacing the lithium battery of the card remote commander" on page 19.*

## Display items



Track number/Elapsed playing time, Disc/artist name, Album number\*1, Album name, Track name, Text information\*2, Clock

\*1 Album number is displayed only when the album is changed.

\*2 When playing an MP3, ID3 tag is displayed, and when playing a WMA, WMA tag is displayed.

To change display items, press **(DSPL)**; scroll display items, press **(SCRL)** or set "A.SCRL-ON" (page 15).

### Tip

Displayed items will differ, depending on the disc type, recorded format and settings. For details on MP3/WMA, see page 17.

## Repeat and shuffle play

**1** During playback, press **(3)** (REP) or **(4)** (SHUF) repeatedly until the desired setting appears.

Select	To play
<b>↶ TRACK</b>	track repeatedly.
<b>↶ ALBUM*</b>	album repeatedly.
<b>SHUF ALBUM*</b>	album in random order.
<b>SHUF DISC</b>	disc in random order.

\* When an MP3/WMA is played.

To return to normal play mode, select "↶ OFF" or "SHUF OFF."

## Storing and receiving stations

### Caution

When tuning in stations while driving, use Best Tuning Memory (BTM) to prevent an accident.

### Storing automatically — BTM

**1** Press **(SOURCE)** repeatedly until "TUNER" appears.

To change the band, press **(MODE)** repeatedly. You can select from FM1, FM2, FM3, AM1 or AM2.

**2** Press and hold **(BTM)** until "BTM" flashes.

The unit stores stations in order of frequency on the number buttons.

A beep sounds when the setting is stored.

### Storing by the setup menu

**1** After step 1 above, press and hold the select button.

The setup display appears.

**2** Press the select button repeatedly until "BTM" appears.

**3** Press **(SEEK) +**.

### Storing manually

**1** While receiving the station that you want to store, press and hold a number button (**(1)** to **(6)**) until "MEMORY" appears.

The number button indication appears in the display.

### Note

If you try to store another station on the same number button, the previously stored station will be replaced.

### Receiving the stored stations

**1** Select the band, then press a number button (**(1)** to **(6)**).

## Tuning automatically

### 1 Select the band, then press **(SEEK)** **-/+** to search for the station.

Scanning stops when the unit receives a station. Repeat this procedure until the desired station is received.

#### Tip

If you know the frequency of the station you want to listen to, press and hold **(SEEK)** **-/+** to locate the approximate frequency, then press **(SEEK)** **-/+** repeatedly to fine adjust to the desired frequency (manual tuning).

## Bluetooth function

### Bluetooth operations

To use the Bluetooth function, the following procedure is necessary.

#### 1 Pairing:

When connecting Bluetooth devices for the first time, mutual registration is required. This is called "pairing." This registration (pairing) is required only for the first time, as this unit and the other devices will recognize each other automatically from the next time. You can pair up to 8 devices. (Depending on the device, you may need to input a passcode for each connection.)

#### 2 Connection

Sometimes pairing allows to connect automatically. To use the device after pairing is made, start the connection.

#### 3 Handsfree talk/Music streaming

You can call a cellular phone and listen to music when the connection is made.

## Pairing

First, register ("pair") a Bluetooth device (cellular phone, etc.) and this unit with each other. You can pair up to 8 devices. Once pairing is established, there is no need for pairing again.

#### 1 Press **(OFF)**.

Be sure the clock or the demonstration appears.

The Auto off function is set, if the unit is turned off and the display disappears, press and hold **(OFF)** to set the power on.

#### 2 Place the Bluetooth device within 1 m (3 ft) of this unit.

#### 3 Press and hold **(EQ/BLUETOOTH)** until "8" flashes (about 7 seconds).

The unit enters pairing standby mode.



flashing

continue to next page →

#### 4 Set the Bluetooth device to search for this unit.

A list of detected devices appears in the display of the connecting device. This unit is displayed as “XPLOD” on the connecting device.

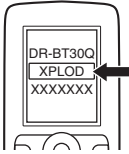

#### 5 If Passcode\* input is required on the display of a connecting device, input “0000”.

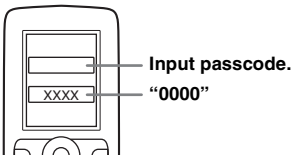



This unit and the Bluetooth device memorize each other’s information, and when pairing is made, the unit is ready for connection to the device.



“” flashes and then stays lit after pairing is complete.

#### 6 Set the Bluetooth device to connect to this unit.

“” or “” appears when the connection is made.



\* Passcode may be called “passkey,” “PIN code,” “PIN number” or “Password,” etc., depending on the device.

#### Note

Pairing standby mode is not released until the connection is made.

### About Bluetooth icons

The following icons are used by this unit.

	lit: flashing: off:	Bluetooth signal on Pairing standby mode Bluetooth signal off
	lit: flashing: off:	Connection successful Connecting No connection
	lit: flashing: off:	Connection successful Connecting No connection

### Connection

If pairing has already been achieved, start operation from here.

#### To switch the Bluetooth signal output of this unit to on

To use the Bluetooth function, switch the Bluetooth signal output of this unit to on.

#### 1 While the unit is turned off, press and hold (EQ/BLUETOOTH) until “” lights (about 3 seconds).

Bluetooth signal is switched to on.



#### Connecting a cellular phone



#### 1 Be sure that both this unit and a cellular phone are switched to Bluetooth signal on.

#### 2 Connect to this unit using your cellular phone.

“” appears when the connection is made.



## Connecting the last-connected cellular phone from this unit

- 1 Be sure that both this unit and the cellular phone are switched to Bluetooth signal on.
- 2 Press **(SOURCE)** repeatedly until “BT PHONE” appears.
- 3 Press  (handsfree).  
“” flashes while the connection is being made. And then “” stays lit when the connection is made.

### Note

While streaming Bluetooth audio, you cannot connect from this unit to the cellular phone. Connect from the cellular phone to this unit instead. A connecting noise may be heard over playback sound.

### Tip



With Bluetooth signal on: when the ignition is switched to on, this unit reconnects automatically to the last-connected cellular phone. But automatic connection also depends on the cellular phone's specification. If this unit does not reconnect automatically, connect manually.

## Connecting an audio device

- 1 Be sure that both this unit and the audio device are switched to Bluetooth signal on.
- 2 Connect to this unit using the audio device.  
“” appears when the connection is made.



## Connecting the last-connected audio device from this unit

- 1 Be sure that both this unit and the audio device are switched to Bluetooth signal on.
- 2 Press **(SOURCE)** repeatedly until “BT AUDIO” appears.
- 3 Press **(6)**.  
“” flashes while the connection is being made. And then “” stays lit when the connection is made.

## Handsfree talk

### Receiving calls

When receiving a call, a ring tone is output from your car speakers. Check that the unit and cellular phone are connected beforehand.

- 1 Press  (handsfree) when a call is received with a ring tone.  
The phone call starts.

### To end a call

Press  (handsfree) again.

To reject an incoming call, press and hold  (handsfree) for 2 seconds.

### Note

The microphone of this unit is located on the rear of the front panel (page 9). Do not cover the microphone with tape, etc.

## Making calls

In the case of making calls from this unit, only redial is used.

- 1 Press **(SOURCE)** repeatedly until “BT PHONE” appears.
- 2 Press and hold  (handsfree) for 3 seconds or more.  
The phone call starts.

### To end a call

Press  (handsfree) again.

To call another phone, use your cellular phone, and then transfer the call.

For call transfer details, check the following.

## Call transfer

In order to activate/deactivate the appropriate device (this unit/cellular phone), check the following.

- 1 Press and hold  (handsfree) or use your cellular phone.

For details on cellular phone operation, refer to your cellular phone manual.

### Note

Depending on the cellular phone, handsfree connection may be cut off when call transfer is attempted.

## Music streaming

### Listening to music from an audio device

You can listen to music of an audio device on this unit if the audio device supports A2DP (Advanced Audio Distribution Profile) of Bluetooth technology.

- 1 Turn down the volume on this unit.
- 2 Press **(SOURCE)** repeatedly until “BT AUDIO” appears.
- 3 Operate the audio device to start playback.
- 4 Adjust the volume on this unit.

### Adjusting the volume level

The volume level is adjustable for any difference between the unit and the Bluetooth audio device.

- 1 Start playback of the Bluetooth audio device at a moderate volume.
- 2 Set your usual listening volume on the unit.
- 3 Press the select button repeatedly until “BT AU” appears, and rotate the volume control dial to adjust the input level (-8 dB to +18 dB).

### Operating an audio device with this unit

You can perform the following operations on this unit if the audio device supports AVRCP (Audio Video Remote Control Profile) of Bluetooth technology. (The operation differs depending on the audio device.)

To	Press
Play	<b>(6)</b> (PAUSE) on this unit.
Pause	<b>(6)</b> (PAUSE)* on this unit.
Skip tracks	SEEK -/+ ( <b>◀◀</b> / <b>▶▶</b> ) [once for each track]

\* Depending on the device, it may be necessary to press twice.

Operations other than the above should be performed on the audio device.

#### Note

Even if the source is changed on this unit, playback of the audio device does not stop.

#### Tip

You can connect a cellular phone that supports A2DP (Advanced Audio Distribution Profile) as an audio device and listen to music.

## Deleting registration of all paired devices

- 1 Press **(OFF)**.  
This unit is turned off.
- 2 If “**⊗**” lights, press and hold **(EQ/BLUETOOTH)** until “**⊗**” turns off.
- 3 Press and hold the select button.
- 4 Press the select button repeatedly until “BT INIT” appears.
- 5 Press **(SEEK) +**.  
Initializing starts.  
It takes 8 seconds to cancel all registration.  
Do not turn off the power while “INITIAL” is flashing.

## Other functions

### Changing the sound settings

#### Adjusting the balance and fader — BAL/FAD

- 1 Press the select button repeatedly until “BAL” or “FAD” appears.

The item changes as follows:

**LOW**\*1 → **HI**\*1 → **BAL** (left-right) →  
**FAD** (front-rear) → **AUX**\*2 → **BT AU**\*3

\*1 When EQ lite is activated (page 15).

\*2 When AUX source is activated (page 16).

\*3 When Bluetooth audio source is activated.  
(page 14)

- 2 Rotate the select button to adjust the selected item.

After 3 seconds, the setting is complete and the display returns to normal play/reception mode.

#### With the card remote commander

In step 2, to adjust the selected item, press ←, ↑, → or ↓.

#### Customizing the equalizer curve — EQ lite

“CUSTOM” of EQ lite allows you to make your own equalizer settings.

- 1 Select a source, then press **(EQ)** repeatedly to select “CUSTOM.”
- 2 Press the select button repeatedly until “LOW” or “HI” appears.
- 3 Rotate the select button to adjust the selected item.

The volume level is adjustable in 1 dB steps, from -10 dB to +10 dB.



Repeat steps 2 and 3 to adjust the equalizer curve.

To restore the factory-set equalizer curve, press and hold the select button before the setting is complete.

After 3 seconds, the setting is complete and the display returns to normal play/reception mode.

#### Tip

Other equalizer types are also adjustable.

#### With the card remote commander

In step 3, to adjust the selected item, press ←, ↑, → or ↓.

## Adjusting setup items — SET

- 1 Press and hold the select button.  
The setup display appears.
- 2 Press the select button repeatedly until the desired item appears.
- 3 Rotate the select button to select the setting (example “ON” or “OFF”).
- 4 Press and hold the select button.  
The setup is complete and the display returns to normal play/reception mode.

#### Note

Displayed items will differ, depending on the source and setting.

#### With the card remote commander

In step 3, to select the setting, press ← or →.

The following items can be set (follow the page reference for details):

“●” indicates the default settings.

#### CLOCK-ADJ (Clock Adjust) (page 6)

#### BEEP

To set “BEEP-ON” (●) or “BEEP-OFF.”

#### AUX-A\*1 (AUX Audio)

To turn the AUX source display “AUX-A-ON” (●) or “AUX-A-OFF” (page 16).

#### A.OFF (Auto Off)

To shut off automatically after a desired time when the unit is turned off: “A.OFF-NO” (●), “A.OFF-30S (Seconds),” “A.OFF-30M (Minutes)” or “A.OFF-60M (Minutes).”

#### DEMO\*1 (Demonstration)

To set “DEMO-ON” (●) or “DEMO-OFF.”

#### DIM (Dimmer)

To change the brightness of the display.

- “DIM-ON”: to dim the display.
- “DIM-OFF” (●): to deactivate the dimmer.

#### A.SCRL (Auto Scroll)

To scroll long displayed item automatically when the album/track is changed.

- “A.SCRL-ON” (●): to scroll.
- “A.SCRL-OFF”: to not scroll.

#### LOCAL (Local Seek Mode)

- “LOCAL-ON”: to only tune into stations with stronger signals.
- “LOCAL-OFF” (●): to tune normal reception.

continue to next page →

---

**MONO** (Monaural Mode)\*2

---

To improve poor FM reception, select monaural reception mode.

- “MONO-ON” : to hear stereo broadcast in monaural.
  - “MONO-OFF” (●): to hear stereo broadcast in stereo.
- 

**LOUD** (Loudness)

To allow you to listen clearly at low volume levels.

- “LOUD -ON” : to reinforce bass and treble.
  - “LOUD -OFF” (●): to not reinforce bass and treble.
- 

**BTM** (page 10)**BT INIT**\*1 (page 14)

---

\*1 When the unit is turned off.

\*2 When FM is received.

## Using optional equipment

### Auxiliary audio equipment

By connecting an optional portable audio device to the AUX input jack (stereo mini jack) on the unit and then simply selecting the source, you can listen on your car speakers. The volume level is adjustable for any difference between the unit and the portable audio device. Follow the procedure below:

### Connecting the portable audio device

- 1 Turn off the portable audio device.
- 2 Turn down the volume on the unit.
- 3 Connect to the unit.

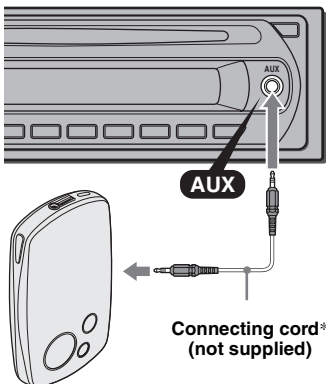

\* Be sure to use a straight type plug.

### Adjusting the volume level

Be sure to adjust the volume for each connected audio device before playback.

- 1 Turn down the volume on the unit.
- 2 Press **(SOURCE)** repeatedly until “AUX” appears. “FRONT IN” appears.
- 3 Start playback of the portable audio device at a moderate volume.
- 4 Set your usual listening volume on the unit.
- 5 Press the select button repeatedly until “AUX” appears, and rotate the volume control dial to adjust the input level (-8 dB to +18 dB).



## Additional Information

### Precautions

- If your car has been parked in direct sunlight, allow the unit to cool off before operating it.
- Power antenna (aerial) will extend automatically while the unit is operating.

### Moisture condensation

On a rainy day or in a very damp area, moisture condensation may occur inside the lenses and display of the unit. Should this occur, the unit will not operate properly. In such a case, remove the disc and wait for about an hour until the moisture has evaporated.

### To maintain high sound quality

Be careful not to splash juice or other soft drinks onto the unit or discs.

### Notes on discs

- To keep a disc clean, do not touch its surface. Handle the disc by its edge.
- Keep your discs in their cases or disc magazines when not in use.
- Do not subject discs to heat/high temperature. Avoid leaving them in a parked car or on a dashboard/rear tray.
- Do not attach labels, or use discs with sticky ink/residue. Such discs may stop spinning when used, causing a malfunction, or may ruin the disc.



- Do not use any discs with labels or stickers attached. The following malfunctions may result from using such discs:
  - Inability to eject a disc (due to a label or sticker peeling off and jamming the eject mechanism).
  - Inability to read audio data correctly (e.g., playback skipping, or no playback) due to heat shrinking of a sticker or label causing a disc to warp.
- Discs with non-standard shapes (e.g., heart, square, star) cannot be played on this unit. Attempting to do so may damage the unit. Do not use such discs.
- You cannot play 8 cm (3 1/4 in) CDs.

- Before playing, clean the discs with a commercially available cleaning cloth. Wipe each disc from the center out. Do not use solvents such as benzene, thinner, commercially available cleaners, or antistatic spray intended for analog discs.



### Notes on CD-R/CD-RW discs

- Some CD-Rs/CD-RWs (depending on the equipment used for its recording or the condition of the disc) may not play on this unit.
- You cannot play a CD-R/a CD-RW that is not finalized.

### Music discs encoded with copyright protection technologies

This product is designed to play back discs that conform to the Compact Disc (CD) standard. Recently, various music discs encoded with copyright protection technologies are marketed by some record companies. Please be aware that among those discs, there are some that do not conform to the CD standard and may not be playable by this product.

### Note on DualDiscs

A DualDisc is a two sided disc product which mates DVD recorded material on one side with digital audio material on the other side. However, since the audio material side does not conform to the Compact Disc (CD) standard, playback on this product is not guaranteed.

### About MP3/WMA files

MP3, which stands for MPEG-1 Audio Layer-3, is a music file compression format standard. It compresses audio CD data to approximately 1/10 of its original size.

WMA, which stands for Windows Media Audio, is another music file compression format standard. It compresses audio CD data to approximately 1/22\* of its original size.

\* only for 64 kbps

- The unit is compatible with the ISO 9660 level 1/level 2 format, Joliet/Romeo in the expansion format, and Multi Session.
- The maximum number of:
  - folders (albums): 150 (including root and empty folders).
  - MP3/WMA files (tracks) and folders contained in a disc: 300 (if a folder/file names contain many characters, this number may become less than 300).
  - displayable characters for a folder/file name is 32 (Joliet), or 64 (Romeo).

continue to next page →

- ID3 tag versions 1.0, 1.1, 2.2, 2.3 and 2.4 apply to MP3 only. ID3 tag is 15/30 characters (1.0 and 1.1), or 63/126 characters (2.2, 2.3 and 2.4). WMA tag is 63 characters.

## Playback order of MP3/WMA files

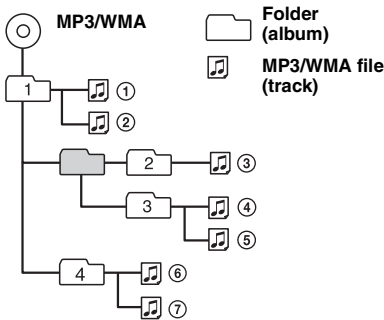

### Notes

- When naming an MP3 file/WMA file, be sure to add the file extension “.mp3”/“.wma” to the file name.
- During playback of a VBR (variable bit rate) MP3/WMA file or fast-forward/reverse, elapsed playing time may not display accurately.
- When the disc is recorded in Multi Session, only the first track of the first session format is recognized and played (any other format is skipped). The priority of the format is CD-DA and MP3/WMA.
  - When the first track is a CD-DA, only CD-DA of the first session is played.
  - When the first track is not a CD-DA, an MP3/WMA session is played. If the disc has no data in any of these formats, “NO MUSIC” is displayed.

### Notes on MP3

- Be sure to finalize the disc before using on the unit.
- If you play a high-bit-rate MP3, such as 320 kbps, sound may be intermittent.

### Notes on WMA

- Files made with lossless compression are not playable.
- Files protected by copyright are not playable.

## About Bluetooth function

### What is Bluetooth technology?

- Bluetooth wireless technology is a short-range wireless technology that enables wireless data communication between digital devices, such as a cellular phone and a headset. Bluetooth wireless technology operates within a range of about 10 m (about 33 feet). Connecting two devices is common, but some devices can be connected to multiple devices at the same time.
- You do not need to use a cable for connection since Bluetooth technology is a wireless technology, neither is it necessary for the devices to face one another, such as the case with infrared technology. For example, you can use such a device in a bag or pocket.

- Bluetooth technology is an international standard supported by millions of companies all over the world, and employed by various companies worldwide.

### On Bluetooth communication

- Bluetooth wireless technology operates within a range of about 10 m. Maximum communication range may vary depending on obstacles (person, metal, wall, etc.) or electromagnetic environment.
- The following conditions may affect the sensitivity of Bluetooth communication.
  - There is an obstacle such as a person, metal, or wall between this unit and Bluetooth device.
  - A device using 2.4 GHz frequency, such as a wireless LAN device, cordless telephone, or microwave oven, is in use near this unit.
- Because Bluetooth devices and wireless LAN (IEEE802.11b/g) use the same frequency, microwave interference may occur and resulting in communication speed deterioration, noise, or invalid connection if this unit is used near a wireless LAN device. In such as case, perform the following.
  - Use this unit at least 10 m away from the wireless LAN device.
  - If this unit is used within 10 m of a wireless LAN device, turn off the wireless LAN device.
  - Install this unit and Bluetooth device as near to each other as possible.
- Microwaves emitting from a Bluetooth device may affect the operation of electronic medical devices. Turn off this unit and other Bluetooth devices in the following locations, as it may cause an accident.
  - where inflammable gas is present, in a hospital, train, airplane, or a petrol station
  - near automatic doors or a fire alarm
- This unit supports security capabilities that comply with the Bluetooth standard to provide a secure connection when the Bluetooth wireless technology is used, but security may not be enough depending on the setting. Be careful when communicating using Bluetooth wireless technology.
- We do not take any responsibility for the leakage of information during Bluetooth communication.
- Connection with all Bluetooth devices cannot be guaranteed.
  - A device featuring Bluetooth function is required to conform to the Bluetooth standard specified by Bluetooth SIG, and be authenticated.
  - Even if the connected device conforms to the above mentioned Bluetooth standard, some devices may not be connected or work correctly, depending on the features or specifications of the device.
  - While talking on the phone hands free, noise may occur, depending on the device or communication environment.
- Depending on the device to be connected, it may require some time to start communication.

## Others

- Using the Bluetooth device may not function on cellular phones, depending on radio wave conditions and location where the equipment is being used.
- If you experience discomfort after using the Bluetooth device, stop using the Bluetooth device immediately. Should any problem persist, consult your nearest Sony dealer.

If you have any questions or problems concerning your unit that are not covered in this manual, consult your nearest Sony dealer.

## Maintenance

### Replacing the lithium battery of the card remote commander

Under normal conditions, the battery will last approximately 1 year. (The service life may be shorter, depending on the conditions of use.) When the battery becomes weak, the range of the card remote commander becomes shorter. Replace the battery with a new CR2025 lithium battery. Use of any other battery may present a risk of fire or explosion.

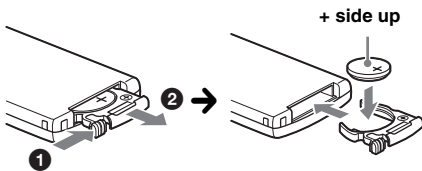

#### Notes on the lithium battery

- Keep the lithium battery out of the reach of children. Should the battery be swallowed, immediately consult a doctor.
- Wipe the battery with a dry cloth to assure a good contact.
- Be sure to observe the correct polarity when installing the battery.
- Do not hold the battery with metallic tweezers, otherwise a short-circuit may occur.

#### WARNING

Battery may explode if mistreated. Do not recharge, disassemble, or dispose of in fire.

## Fuse replacement

When replacing the fuse, be sure to use one matching the amperage rating stated on the original fuse. If the fuse blows, check the power connection and replace the fuse. If the fuse blows again after replacement, there may be an internal malfunction. In such a case, consult your nearest Sony dealer.

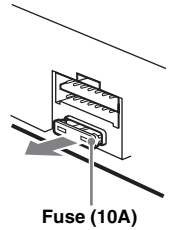

## Cleaning the connectors

The unit may not function properly if the connectors between the unit and the front panel are not clean. In order to prevent this, detach the front panel (page 6) and clean the connectors with a cotton swab. Do not apply too much force. Otherwise, the connectors may be damaged.

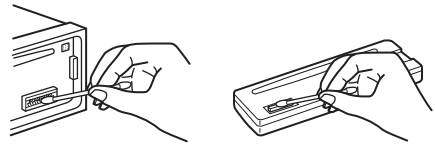

Main unit

Back of the front panel

#### Notes

- For safety, turn off the ignition before cleaning the connectors, and remove the key from the ignition switch.
- Never touch the connectors directly with your fingers or with any metal device.

## Removing the unit

### 1 Remove the protection collar.

- 1 Detach the front panel (page 6).
- 2 Engage the release keys together with the protection collar.

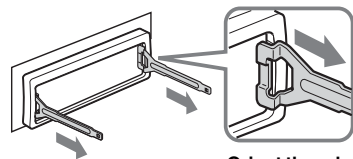

Orient the release keys as shown.

continue to next page →

- ③ Pull out the release keys to remove the protection collar.

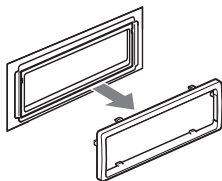

## 2 Remove the unit.

- ① Insert both release keys simultaneously until they click.

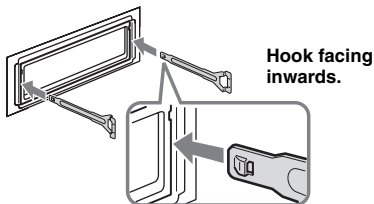

- ② Pull the release keys to unseat the unit.

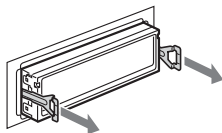

- ③ Slide the unit out of the mounting.

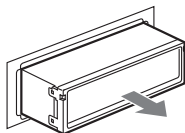

## Specifications

### AUDIO POWER SPECIFICATIONS

#### POWER OUTPUT AND TOTAL HARMONIC DISTORTION

23 watts per channel minimum continuous average power into 4 ohms, 4 channels driven from 20 Hz to 20 kHz with no more than 5% total harmonic distortion.



CEA2006 Standard  
Power Output: 17 Watts RMS × 4 at 4 Ohms < 1% THD+N  
SN Ratio: 82 dBA  
(reference: 1 Watt into 4 Ohms)

### CD Player section

**Signal-to-noise ratio:** 95 dB

**Frequency response:** 10 – 20,000 Hz

**Wow and flutter:** Below measurable limit

### Tuner section

#### FM

**Tuning range:** 87.5 – 107.9 MHz

**Antenna (aerial) terminal:**

External antenna (aerial) connector

**Intermediate frequency:** 10.7 MHz/450 kHz

**Usable sensitivity:** 9 dBf

**Selectivity:** 75 dB at 400 kHz

**Signal-to-noise ratio:** 67 dB (stereo), 69 dB (mono)

**Harmonic distortion at 1 kHz:** 0.5 % (stereo), 0.3 % (mono)

**Separation:** 35 dB at 1 kHz

**Frequency response:** 30 – 15,000 Hz

#### AM

**Tuning range:** 530 – 1,710 kHz

**Antenna (aerial) terminal:**

External antenna (aerial) connector

**Intermediate frequency:** 10.7 MHz/450 kHz

**Sensitivity:** 30 μV

### Wireless Communication

#### Communication System:

Bluetooth Standard version 2.0

#### Output:

Bluetooth Standard Power Class 2 (Max. +4 dBm)

#### Maximum communication range:

Line of sight approx. 10 m (32.8 ft)\*1

#### Frequency band:

2.4 GHz band (2.4000 – 2.4835 GHz)

#### Modulation method: FHSS

#### Compatible Bluetooth Profiles\*2:

A2DP (Advanced Audio Distribution Profile)

AVRCP (Audio Video Remote Control Profile)

HFP (Handsfree Profile) 1.0

HSP (Headset Profile)

\*1 The actual range will vary depending on factors such as obstacles between devices, magnetic fields around a microwave oven, static electricity, reception sensitivity, antenna's performance, operating system, software application, etc.

\*2 Bluetooth standard profiles indicate the purpose of Bluetooth communication between devices.

### Power amplifier section

**Outputs:** Speaker outputs (sure seal connectors)

**Speaker impedance:** 4 – 8 ohms

**Maximum power output:** 52 W × 4 (at 4 ohms)

### General

#### Output:

Power antenna (aerial) relay control terminal

#### Inputs:

Antenna (aerial) input terminal

AUX input jack (stereo mini jack)

#### Tone controls:

Low: ±10 dB at 100 Hz (XPLOD)

High: ±10 dB at 10 kHz (XPLOD)

#### Loudness:

+ 9 dB at 100 Hz

+ 5 dB at 10 kHz

**Power requirements:** 12 V DC car battery (negative ground (earth))

**Dimensions:** Approx. 178 × 50 × 179 mm (7 1/8 × 2 × 7 1/8 in) (w/h/d)

**Mounting dimensions:** Approx. 182 × 53 × 162 mm  
(7 1/4 × 2 1/8 × 6 1/2 in) (w/h/d)

**Mass:** Approx. 1.2 kg (2 lb 11 oz)

**Supplied accessory:**

- Card remote commander: RM-X304
- Parts for installation and connections (1 set)

MPEG Layer-3 audio coding technology and patents licensed from Fraunhofer IIS and Thomson.

*Design and specifications are subject to change without notice.*



- Halogenated flame retardants are not used in the certain printed wiring boards.
- Halogenated flame retardants are not used in cabinets.
- Cushions made from paper.

## Troubleshooting

The following checklist will help you remedy problems you may encounter with your unit. Before going through the checklist below, check the connection and operating procedures.

### General

**No power is being supplied to the unit.**

Check the connection. If everything is in order, check the fuse.

**The power antenna (aerial) does not extend.**

The power antenna (aerial) does not have a relay box.

**No sound.**

- The volume is too low.
- The ATT function is activated (page 9).
- The position of the fader control “FAD” is not set for a 2-speaker system.

**No beep sound.**

The beep sound is canceled (page 15).

**The contents of the memory have been erased.**

- The RESET button has been pressed.  
→ Store again into the memory.
- The power supply lead or battery has been disconnected.
- The power supply lead is not connected properly.

**Stored stations and correct time are erased.**

**The fuse has blown.**

**Makes noise when the position of the ignition is switched.**

The leads are not matched correctly with the car’s accessory power connector.

**The display disappears from/does not appear in the display window.**

- The dimmer is set “DIM-ON” (page 15).
- The display disappears if you press and hold **(OFF)**.  
→ Press and hold **(OFF)** on the unit until the display appears.
- The connectors are dirty (page 19).

**The Auto Off function does not operate.**

The unit is turned on. The Auto Off function activates after turning off the unit.

→ Turn off the unit.

**Card remote commander operation is not possible.**

Make sure the insulation film has been removed (page 5).

### CD playback

**The disc cannot be loaded.**

- Another disc is already loaded.
- The disc has been forcibly inserted upside down or in the wrong way.

**The disc does not playback.**

- Defective or dirty disc.
- The CD-Rs/CD-RWs are not for audio use (page 17).

**MP3/WMA files cannot be played back.**

The disc is incompatible with the MP3/WMA format and version (page 17).

**MP3/WMA files take longer to play back than others.**

The following discs take a longer time to start playback.

- a disc recorded with a complicated tree structure.
- a disc recorded in Multi Session.
- a disc to which data can be added.

**The display items do not scroll.**

- For discs with very many characters, those may not scroll.
- “A.SCRL” is set to “OFF”.  
→ Set “A.SCRL-ON” (page 15).

**The sound skips.**

- Installation is not correct.  
→ Install the unit at an angle of less than 45° in a sturdy part of the car.
- Defective or dirty disc.

**The disc will not eject.**

Press **(eject)** (page 9).

### Radio reception

**The stations cannot be received.**

**The sound is hampered by noises.**

- Connect a power antenna (aerial) control lead (blue) or accessory power supply lead (red) to the power supply lead of a car’s antenna (aerial) booster (only when your car has built-in FM/AM antenna (aerial) in the rear/side glass).
- Check the connection of the car antenna (aerial).
- The auto antenna (aerial) will not go up.  
→ Check the connection of the power antenna (aerial) control lead.
- Check the frequency.

**Preset tuning is not possible.**

- Store the correct frequency in the memory.
- The broadcast signal is too weak.

continue to next page →

---

**Automatic tuning is not possible.**

- Setting of the local seek mode is not correct.
  - Tuning stops too frequently:
    - Set "LOCAL-ON" (page 15).
  - Tuning does not stop at a station:
    - Set "MONO-ON" (page 16).
- The broadcast signal is too weak.
  - Perform manual tuning.

---

**During FM reception, the "ST" indication flashes.**

- Tune in the frequency accurately.
- The broadcast signal is too weak.
  - Set "MONO-ON" (page 16).

---

**An FM program broadcast in stereo is heard in monaural.**

The unit is in monaural reception mode.  
→ Set "MONO-OFF" (page 16).

---

**Bluetooth function**

---

**The connecting device cannot detect this unit.**

- Before the pairing is made, set this unit to pairing standby mode.
- While connected to a Bluetooth device, this unit cannot be detected from another device. Disconnect the current connection and search for this unit from another device.
- When the device pairing is made, set the Bluetooth signal output to on (page 12).

---

**Connection is not possible.**

- Connect to this unit from a Bluetooth device or vice versa. The connection is controlled from one side (this unit or Bluetooth device), but not both.
- Check the pairing and connection procedures in the manual of the other device, etc., and perform the operation again.

---

**The talker's voice volume is low.**

Adjust the volume level.

---

**Echo or noise occurs in phone call conversations.**

- Lower the volume.
- If the ambient noise other than the phone call sound is loud, try reducing this noise.  
E.g.: If a window is open and road noise, etc., is loud, shut the window. If the air conditioner is loud, lower the air conditioner.

---

**The phone is not connected.**

When the Bluetooth audio is played back, the phone is not connected even if you press  (handsfree).  
→ Connect from the phone.

---

**The phone sound quality is poor.**

Phone sound quality depends on reception conditions of cellular phone.  
→ Move your car to a place where you can enhance the cellular phone's signal if the reception is poor.

---

**The volume of the connected audio device is low (high).**

Volume level will differ depending on the audio device.  
→ Adjust the volume of the connected audio device or this unit.

---

**The sound skips during playback of a Bluetooth audio device.**

- Reduce the distance between the unit and the Bluetooth audio device.
- If the Bluetooth audio device is stored in a case which interrupts the signal, remove the audio device from the case while using.
- Several Bluetooth devices or other devices which emit radio waves are used nearby.
  - Turn off the other devices.
  - Reduce the distance from the other devices.
- The playback sound stops momentarily when the connection between this unit and the cellular phone is being made. This is not a malfunction.

---

**The connected Bluetooth audio device cannot be controlled.**

Check that the connected Bluetooth audio device supports AVRCP.

---

**Some functions do not work.**

Check if the connecting device supports the functions in question.

---

**A call is answered unintentionally.**

The connecting phone is set to answer a call automatically.

---

**No sound is output from the car speakers during handsfree call.**

If the sound is output from the cellular phone, set the cellular phone to output the sound from the car speakers.

---

**"OFF BT" appears when initializing.**

Press **(OFF)**. Press and hold **(EQ/BLUETOOTH)** until **(BT)** turns off. Then initialize again.

---

**Error displays/Messages**

---

**ERROR**

- The disc is dirty or inserted upside down.
  - Clean or insert the disc correctly.
- A blank disc has been inserted.
- The disc cannot play due to a problem.
  - Insert another disc.

---

**FAILURE**

The connection of speakers is incorrect.  
→ See the installation guide manual of this model to check the connection.

---

**L. SEEK +/-**

The local seek mode is on during automatic tuning.

---

**NO INFO**

Text information is not written in the MP3/WMA file.

---

**NO MUSIC**

The disc is not a music file.  
→ Insert a music CD.

---

**NO NAME**

An album/track name is not written in the track.

---

**OFFSET**

There may be an internal malfunction.  
→ Check the connection. If the error indication remains on in the display, consult your nearest Sony dealer.

---

**READ**

The unit is reading all track and album information on the disc.

→ Wait until reading is complete and playback starts automatically. Depending on the disc structure, it may take more than a minute.









---

**PUSH EJECT**

The CD unit cannot be operated due to a problem.

→ Press  (eject) (page 9).

---

“   ” or “   ”

During reverse or fast-forward, you have reached the beginning or the end of the disc and you cannot go any further.

---

“”

The character cannot be displayed with the unit.

---

**Support site**

If you have any questions or for the latest support information on this product, please visit the web site below:

<http://esupport.sony.com>

<http://www.sony.com/xplod>

If these solutions do not help improve the situation, consult your nearest Sony dealer.

If you take the unit to be repaired because of CD playback trouble, bring the disc that was used at the time the problem began.

Pour plus de sécurité, installez cet appareil dans le tableau de bord de votre véhicule. Pour de plus amples informations sur l'installation et les raccordements, reportez-vous au manuel d'installation et de raccordements fourni.

## Informations

Cet appareil est conforme à la section 15 de la réglementation FCC ainsi qu'à la RSS-Gen de la réglementation IC. Son utilisation est autorisée seulement aux conditions suivantes : (1) il ne doit pas produire de brouillage et (2) l'utilisateur du dispositif doit être prêt à accepter tout brouillage radioélectrique reçu, même si ce brouillage est susceptible de compromettre le fonctionnement du dispositif.

Vous devez savoir que tout changement ou toute modification non expressément approuvé dans ce mode d'emploi risque d'annuler votre pouvoir d'utiliser cet appareil.

Cet équipement ne doit pas être placé au même endroit ni utilisé avec une autre antenne ou un autre émetteur.

Cet émetteur est conforme aux limitations concernant l'exposition aux radiations établies par la FCC/IC définies dans un environnement non contrôlé ainsi qu'aux directives relatives à l'exposition aux fréquences radio (RF) FCC du supplément C du bulletin OET65 et au règlement RSS-102 relatif à l'exposition aux radiofréquences (RF) IC. Cet équipement présente des niveaux d'énergie RF très bas considérés comme conformes et ne nécessite pas d'évaluation d'exposition maximale admise (MPE). Il est toutefois souhaitable d'installer et d'utiliser l'émetteur à une distance minimale de 20 cm entre l'appareil rayonnant et vous (sans compter les extrémités : mains, poignets, pieds et jambes).

## ATTENTION

L'utilisation d'instruments optiques avec ce produit augmente les risques pour les yeux.

### **Avertissement si le contact de votre véhicule ne comporte pas de position ACC**

Veillez à régler la fonction arrêt automatique (page 15).

L'appareil s'éteint complètement et automatiquement à l'issue d'un délai réglé, une fois l'appareil mis hors tension. Cela évite que la batterie ne se décharge.

Si vous ne réglez pas la fonction arrêt automatique, appuyez sur **(OFF)** et maintenez la pression jusqu'à ce que l'affichage disparaisse chaque fois que vous coupez le contact.



Félicitations ! .....	4
-----------------------	---

## Préparation

Réinitialisation de l'appareil .....	5
Préparation de la mini-télécommande .....	5
Réglage de l'horloge .....	6
Réglage du niveau sonore de chaque appareil .....	6
Retrait de la façade .....	6
Installation de la façade .....	7

## Emplacement des commandes et opérations de base

Appareil principal .....	8
Mini-télécommande RM-X304 .....	8

## CD

Rubriques d'affichage .....	10
Lecture répétée et aléatoire .....	10

## Radio

Mémorisation et réception des stations .....	10
Mémorisation automatique — BTM .....	10
Mémorisation manuelle .....	10
Réception des stations mémorisées .....	11
Syntonisation automatique .....	11

## Fonction Bluetooth

Opérations Bluetooth .....	11
Pairage .....	11
À propos des icônes Bluetooth .....	12
Connexion .....	12
Pour régler le signal Bluetooth émis par cet appareil à activé .....	12
Connexion d'un téléphone mobile .....	12
Connexion d'un périphérique audio .....	13
Discussion en mains libres .....	13
Réception d'appels .....	13
Appels .....	13
Transfert d'appel .....	14
Transmission de musique en continu .....	14
Écoute de musique à partir d'un périphérique audio .....	14
Fonctionnement d'un périphérique audio avec cet appareil .....	14
Suppression de l'enregistrement de tous les périphériques jumelés .....	14

## Autres fonctions

Modification des caractéristiques du son .....	15
Réglage de la balance gauche/droite et de l'équilibre avant/arrière — BAL/FAD .....	15
Personnalisation de la courbe de l'égaliseur — EQ lite .....	15
Réglage des paramètres de configuration — SET .....	15
Utilisation d'un appareil en option .....	16
Appareil audio auxiliaire .....	16

## Informations complémentaires







Précautions .....	17
Remarques sur les disques .....	17
À propos des fichiers MP3/WMA .....	17
À propos de la fonction Bluetooth .....	18
Entretien .....	19
Retrait de l'appareil .....	20
Caractéristiques techniques .....	20
Dépannage .....	21
Affichage des erreurs et messages .....	23

## Félicitations !

Nous vous remercions d'avoir fait l'acquisition de ce système audio Bluetooth™ Sony. Vous pouvez profiter de votre trajet grâce aux fonctions ci-dessous.

### • Lecture de CD

Possibilité de lecture de CD-DA (contenant également des informations CD TEXT\*) et de CD-R/CD-RW (fichiers MP3/WMA contenant également des multisessions (page 17)).

Type de disque	Symbole indiqué sur le disque	
CD-DA		
MP3 WMA		
		

### • Réception radio

– Vous pouvez mémoriser jusqu'à 6 stations par bande de fréquences (FM1, FM2, FM3, AM1 et AM2).

– **BTM** (Mémorisation des meilleurs accords) : l'appareil sélectionne les stations pour lesquelles les signaux reçus sont clairs et les mémorise.

### • Fonction Bluetooth

– Discussion en mains libres avec votre téléphone mobile pendant la conduite. Cet appareil permet de répondre et de recomposer le numéro.

– Transmission en continu de musique à partir de votre téléphone mobile ou d'un autre appareil audio portatif.

– Prise en charge des profils HFP 1.0, HSP, A2DP et AVRCP.

### • Réglage du son

– **EQ lite** : vous pouvez choisir l'une des 6 courbes d'égaliseur présélectionnées.

### • Raccordement d'un appareil auxiliaire

Une prise d'entrée AUX située à l'avant de l'appareil permet de raccorder un appareil audio portatif.

\* Un disque CD TEXT est un CD-DA contenant des informations, telles que le nom du disque, le nom de l'artiste et le nom de la page.

La marque Bluetooth et les logos appartiennent à Bluetooth SIG, Inc. et sont utilisés sous licence uniquement par Sony Corporation. Les autres marques de commerce et noms de commerce appartiennent à leurs propriétaires respectifs.



Microsoft, Windows Media et le logo Windows sont des marques de commerce ou des marques déposées de

Microsoft Corporation aux États-Unis et/ou dans d'autres pays.

## Attention

SONY NE PEUT EN AUCUN CAS ÊTRE TENU RESPONSABLE DE TOUT DOMMAGE DIRECT OU INDIRECT OU DE TOUT AUTRE DOMMAGE, Y COMPRIS, SANS LIMITATION, TOUTE PERTE DE REVENU, DE DONNÉES, D'UTILISATION DU PRODUIT OU DE TOUT ÉQUIPEMENT ASSOCIÉ, DU TEMPS D'ARRÊT LIÉ A OU DÉCOULANT DE L'UTILISATION DE CE PRODUIT, MATÉRIEL ET/OU LOGICIEL.

## NOTIFICATION IMPORTANTE !

Utilisation efficace et en sécurité

Les modifications ou changements apportés à cet appareil, qui ne sont pas approuvés expressément par Sony, peuvent annuler le droit d'utilisation de l'appareil.

Veillez vérifier les exceptions, dues à des exigences ou limitations nationales, relatives aux équipements Bluetooth avant d'utiliser ce produit.

## Conduite

Vérifiez la législation et la réglementation en vigueur concernant l'utilisation des téléphones mobiles et des équipements mains libres dans les endroits où vous circulez.

Soyez toujours très attentif au volant et gardez-vous avant d'effectuer ou de répondre à un appel si les conditions de circulation l'exigent.

## Connexion à d'autres périphériques

Avant de connecter un autre périphérique, lisez attentivement son mode d'emploi pour plus de détails concernant les instructions de sécurité.

## Exposition aux fréquences radio

Les signaux RF peuvent affecter des systèmes électroniques automobiles mal installés ou insuffisamment protégés, tels que les systèmes d'injection électronique, les dispositifs d'antiblocage de frein électronique (ABS), les systèmes de contrôle de vitesse électroniques ou les systèmes airbag. Pour toute installation ou réparation de cet appareil, veuillez consulter le constructeur de votre véhicule ou son concessionnaire. Une installation ou une réparation incorrecte peut être dangereuse et annuler toute garantie qui s'applique à cet appareil.

Vérifiez auprès du constructeur de votre véhicule que l'utilisation de votre téléphone mobile ne risque pas d'affecter les systèmes électroniques embarqués.

Vérifiez régulièrement que tous les équipements périphériques sans fil installés dans votre véhicule sont bien montés et fonctionnent correctement.

## Appels d'urgence

Cet appareil mains libres Bluetooth et l'appareil électronique connecté au système mains libres fonctionnent grâce à des signaux radio, des réseaux mobiles et terrestres, ainsi que grâce à des fonctions programmées par l'utilisateur, qui ne peuvent garantir la connexion dans toutes les conditions. Par conséquent, ne vous reposez pas uniquement sur les périphériques électroniques pour vos communications importantes (telles que les urgences médicales).

Rappelez-vous que pour passer ou recevoir des appels, le périphérique mains libres et le périphérique électronique connecté à celui-ci doivent être activés dans une zone de service dans laquelle la puissance des signaux cellulaires est adaptée.

Les appels d'urgence peuvent ne pas être possibles sur tous les téléphones mobiles ou lorsque certains services de réseau ou certaines fonctions du téléphone sont utilisés.

Consultez votre fournisseur de service local pour plus de renseignements.

## Préparation

### Réinitialisation de l'appareil

Avant la première mise en service de l'appareil ou après avoir remplacé la batterie du véhicule ou modifié les raccordements, vous devez réinitialiser l'appareil.

Retirez la façade, puis appuyez sur la touche RESET avec un objet pointu comme un stylo à bille.

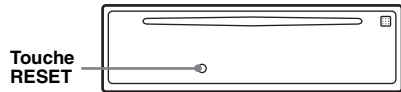

#### Remarque

Une pression sur la touche RESET remet l'heure à zéro et efface certaines informations mémorisées.

### Préparation de la mini-télécommande

Avant d'utiliser la mini-télécommande pour la première fois, retirez le film isolant.

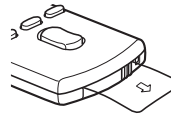

## Réglage de l'horloge

L'horloge numérique fonctionne suivant un cycle de 12 heures.

- 1 Appuyez sur la touche de sélection et maintenez-la enfoncée.**  
L'écran de configuration apparaît.
- 2 Appuyez plusieurs fois sur la touche de sélection jusqu'à ce que « CLOCK-ADJ » apparaisse.**
- 3 Appuyez sur (SEEK) +.**  
L'indication des heures clignote.
- 4 Tournez la touche de sélection pour régler l'heure et les minutes.**  
Appuyez sur (DSPL) pour déplacer l'indication numérique.
- 5 Appuyez sur la touche de sélection.**  
Le réglage est terminé et l'horloge démarre.

Pour afficher l'horloge, appuyez sur (DSPL). Appuyez de nouveau sur (DSPL) pour revenir à l'écran précédent.

### Avec la mini-télécommande

À l'étape 4, pour régler l'heure et les minutes, appuyez sur ↑ ou ↓.

## Réglage du niveau sonore de chaque appareil

Lors du raccordement à un périphérique audio portatif au moyen d'une connexion Bluetooth ou d'une prise d'entrée AUX, nous vous recommandons de régler le niveau sonore sur chaque périphérique connecté ou de régler le niveau sonore de chaque périphérique connecté dans le menu de configuration de cet appareil. Reportez-vous à la section « Réglage du niveau de volume » (page 14) pour les périphériques Bluetooth et à la section « Réglage du niveau de volume » (page 16) pour les périphériques raccordés à la prise AUX.

## Retrait de la façade

Vous pouvez retirer la façade de cet appareil pour le protéger du vol.

### Alarme d'avertissement

Si vous mettez la clé de contact en position OFF sans ôter la façade, l'alarme d'avertissement retentit pendant quelques secondes. L'alarme est émise uniquement lorsque l'amplificateur intégré est utilisé.

- 1 Appuyez sur (OFF).**  
L'appareil est mis hors tension.
- 2 Appuyez sur ↑, puis sortez la façade en tirant vers vous.**

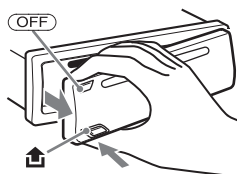

### Remarques

- N'exercez pas de pression excessive sur la façade ni sur la fenêtre d'affichage et ne la laissez pas tomber.
- N'exposez pas la façade à des températures élevées ou à l'humidité. Évitez de la laisser dans un véhicule en stationnement, sur le tableau de bord ou la plage arrière.

## Installation de la façade

Insérez la partie (A) de la façade dans la partie (B) de l'appareil, tel qu'illustré, puis poussez sur le côté gauche jusqu'au déclic indiquant qu'elle est en position.

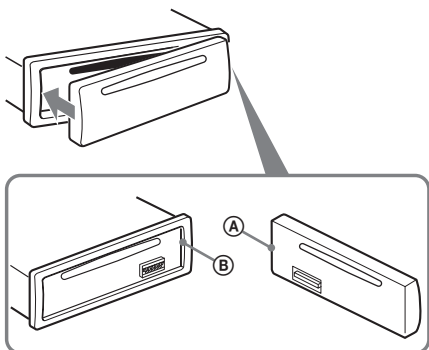

### Remarque

Ne posez rien sur la face interne de la façade.

# Emplacement des commandes et opérations de base

## Appareil principal

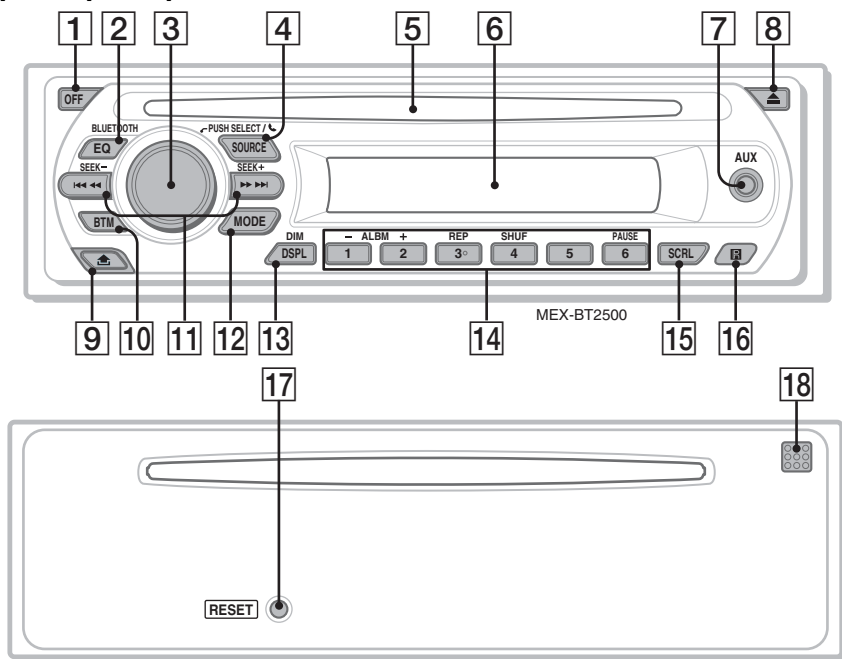

## Mini-télécommande RM-X304

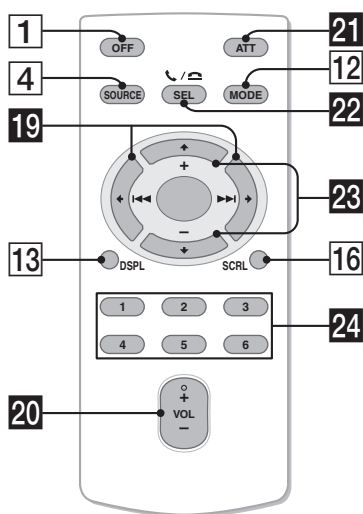

Pour plus de détails, reportez-vous aux numéros de pages indiqués. Les touches correspondantes de la mini-télécommande commandent les mêmes fonctions que celles de l'appareil.

- 1 Touche OFF**  
Permet de mettre l'appareil hors tension ; d'arrêter la source.
- 2 Touche EQ3 (égaliseur)/BLUETOOTH 15 CD/radio/son du Bluetooth :**  
Sélection d'un type d'égaliseur (XPLOD, NATURAL, HARD, UPBEAT, VOCAL, CUSTOM ou OFF).  
**Hors tension :**  
Utilisation d'un signal Bluetooth activé/désactivé, du pairing.
- 3 Molette de réglage du volume/touche de sélection/ (mains libres) 13, 15**  
Réglage du niveau du volume (tournez) ; sélection des paramètres du son (appuyez et tournez) ; réception/fin d'un appel (appuyez).
- 4 Touche SOURCE**  
Permet de mettre l'appareil sous tension ; de changer de source (radio/CD/AUX/son du Bluetooth/téléphone Bluetooth).

**5 Fente d'insertion du disque**  
Permet d'insérer le disque (côté imprimé vers le haut). La lecture commence automatiquement.

**6 Fenêtre d'affichage**

**7 Prise d'entrée AUX 16**  
Permet de connecter un appareil audio portatif.

**8 Touche  (éjecter)**  
Permet d'éjecter le disque.

**9 Touche  (déverrouillage de la façade) 6**

**10 Touche BTM 10**  
Permet de démarrer la fonction BTM (appuyez sur la touche et maintenez-la enfoncée).

**11 Touches SEEK -/+ CD :**  
Permettent de sauter des plages (appuyez) ; de sauter des plages en continu (appuyez, puis appuyez dans un délai d'environ 1 seconde et maintenez la touche enfoncée) ; d'effectuer un retour/une avance rapide dans une plage (appuyez sur la touche et maintenez-la enfoncée).

**Radio :**

Permettent d'effectuer une syntonisation automatique (appuyez) ; de rechercher une station manuellement (appuyez sur la touche et maintenez-la enfoncée).

**Périphérique audio Bluetooth\*1 :**

Permettent d'ignorer des plages (appuyez).

**12 Touche MODE 10**  
Permet de sélectionner la bande radio (FM/AM).

**13 Touche DSPL (affichage)/DIM (régulateur de luminosité) 10**  
Permet de modifier les rubriques d'affichage (appuyez) ; la luminosité de l'affichage (appuyez sur la touche et maintenez-la enfoncée).

**14 Touches numériques CD :**

**① / ② : ALBM -/+\*2**

Permettent de sauter des albums (appuyez) ; de sauter plusieurs albums en continu (appuyez sur la touche et maintenez-la enfoncée).

**③ : REP 10**

**④ : SHUF 10**

**⑥ : PAUSE\*3**

Permet d'interrompre la lecture. Appuyez de nouveau sur cette touche pour annuler.

**Radio :**

Permettent de capter les stations enregistrées (appuyez) ; de mémoriser des stations (appuyez sur la touche et maintenez-la enfoncée).

**Périphérique audio Bluetooth\*1 :**

**⑥ : PAUSE**

Permet d'interrompre la lecture. Appuyez de nouveau sur cette touche pour annuler.

**15 Touche SCRL (défilement) 10**  
Permet de faire défiler l'élément affiché.

**16 Récepteur de la mini-télécommande**

**17 Touche RESET (située derrière la façade) 5**

**18 Microphone 13**  
**Remarque**



*Ne masquez pas le microphone, la fonction mains libres risquerait de ne pas fonctionner correctement.*

Les touches suivantes de la mini-télécommande ont également des touches ou des fonctions différentes de celles de l'appareil. Retirez le film isolant avant l'utilisation (page 5).

**19 Touches / (SEEK) -/+ de l'appareil.**

**20 Touche VOL (volume) +/-**  
Permet de régler le niveau du volume.

**21 Touche ATT (atténuer)**  
Permet d'atténuer le son. Appuyez de nouveau sur cette touche pour annuler.

**22 Touche SEL (sélection)  /  (mains libres)**  
Identique à la touche de sélection de l'appareil.

**23 Touches / (ALBM -/+)**  
Permettent de commander le CD, identiques aux touches **① / ②** (ALBM -/+) de l'appareil.

**24 Touches numériques**  
Permettent de capter les stations enregistrées (appuyez) ; de mémoriser des stations (appuyez sur la touche et maintenez-la enfoncée).

\*1 *Lorsqu'un périphérique audio Bluetooth (prenant en charge le profil AVRCP de la technologie Bluetooth) est connecté. Selon l'appareil, il est possible que certaines opérations ne soient pas disponibles.*

\*2 *Lors de la lecture d'un fichier MP3/WMA.*

\*3 *Lors de la lecture sur cet appareil.*

**Remarque**

*Si vous mettez l'appareil hors tension et que l'affichage est désactivé, il ne peut plus être utilisé avec la mini-télécommande sauf si la touche **(SOURCE)** de l'appareil est enfoncée ou si un disque est inséré dans le lecteur pour l'activer.*

**Conseil**

*Pour obtenir des informations détaillées sur la façon de remplacer la pile, reportez-vous à la section « Remplacement de la pile au lithium de la mini-télécommande » à la page 19.*

## Rubriques d'affichage

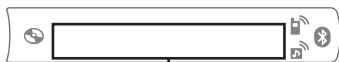

Numéro de plage/temps de lecture écoulé, nom du disque/de l'artiste, numéro de l'album\*1, nom de l'album, nom de la plage, informations textuelles\*2, horloge

\*1 Le numéro d'album s'affiche uniquement lorsque vous changez d'album.

\*2 Lorsque vous lisez un fichier MP3, une étiquette ID3 s'affiche et lorsque vous lisez un fichier WMA, une étiquette WMA s'affiche.

Pour changer de rubrique d'affichage, appuyez sur **(DSPL)** ; pour faire défiler les rubriques d'affichage, appuyez sur **(SCRL)** ou réglez « A.SCRL-ON » (page 16).

### Conseil

Les paramètres affichés diffèrent selon le type de disque, le format d'enregistrement et les réglages. Pour plus de détails à propos des fichiers MP3/WMA, reportez-vous à la page 17.

## Lecture répétée et aléatoire

**1** En cours de lecture, appuyez plusieurs fois sur **(3)** (REP) ou sur **(4)** (SHUF) jusqu'à ce que le réglage souhaité apparaisse.

Sélectionnez	Pour lire
<b>↶ TRACK</b>	une plage en boucle.
<b>↶ ALBUM*</b>	un album en boucle.
<b>SHUF ALBUM*</b>	un album dans un ordre aléatoire.
<b>SHUF DISC</b>	un disque dans un ordre aléatoire.

\* Lors de la lecture d'un fichier MP3/WMA.

Pour revenir au mode de lecture normale, sélectionnez « **↶ OFF** » ou « **SHUF OFF** ».

## Mémorisation et réception des stations

### Attention

Pour syntoniser des stations pendant que vous conduisez, utilisez la fonction de mémorisation des meilleurs accords (BTM) afin d'éviter les accidents.

## Mémorisation automatique — BTM

**1** Appuyez plusieurs fois sur **(SOURCE)** jusqu'à ce que l'indication « **TUNER** » apparaisse.

Pour changer de bande, appuyez plusieurs fois sur **(MODE)**. Vous pouvez sélectionner FM1, FM2, FM3, AM1 ou AM2.

**2** Appuyez sur la touche **(BTM)** et maintenez-la enfoncée jusqu'à ce que « **BTM** » clignote.

L'appareil enregistre les stations sur les touches numériques dans l'ordre des fréquences.

Un bip retentit lorsque le réglage est mémorisé.

## Mémorisation à partir du menu de configuration

**1** Après l'étape 1 ci-dessus, appuyez sur la touche de sélection et maintenez-la enfoncée. L'écran de configuration apparaît.

**2** Appuyez plusieurs fois sur la touche de sélection jusqu'à ce que « **BTM** » apparaisse.

**3** Appuyez sur **(SEEK)** +.

## Mémorisation manuelle

**1** Lorsque vous captez la station que vous souhaitez mémoriser, appuyez sur une touche numérique (**(1)** à **(6)**) et maintenez-la enfoncée jusqu'à ce que l'indication « **MEMORY** » s'affiche.

Le numéro de la touche apparaît dans la fenêtre d'affichage.

### Remarque

Si vous mémorisez une autre station sur la même touche numérique, la station mémorisée précédemment est effacée.



## Réception des stations mémorisées

- 1 Sélectionnez la bande, puis appuyez sur une touche numérique (① à ⑥).

### Syntonisation automatique

- 1 Sélectionnez la bande, puis appuyez sur **(SEEK)** +/- pour rechercher la station.

Le balayage s'interrompt lorsque l'appareil capte une station. Répétez cette procédure jusqu'à ce que vous captiez la station souhaitée.

#### Conseil

Si vous connaissez la fréquence de la station que vous souhaitez écouter, maintenez la touche **(SEEK)** +/- enfoncée pour localiser la fréquence approximativement, puis appuyez plusieurs fois sur **(SEEK)** +/- pour la régler avec précision (syntonisation manuelle).

## Fonction Bluetooth

### Opérations Bluetooth

Pour utiliser la fonction Bluetooth, vous devez suivre la procédure suivante.

#### ① Pairage :

Lorsque vous connectez des périphériques Bluetooth pour la première fois, il est nécessaire que les périphériques se reconnaissent mutuellement. Cette reconnaissance est appelée « pairage ». Elle est nécessaire la première fois uniquement ; à partir de la seconde connexion, cet appareil et le périphérique se reconnaissent automatiquement. Vous pouvez jumeler jusqu'à 8 appareils. (Selon le périphérique, il peut être nécessaire de saisir un code d'authentification à chaque connexion.)

#### ② Connexion

Le pairage permet parfois de se connecter automatiquement. Lancez la connexion pour utiliser le périphérique une fois le pairage effectué.

#### ③ Discussion en mains libres/ Transmission de musique en continu

Vous pouvez appeler un téléphone mobile et écouter de la musique une fois la connexion établie.

### Pairage

Enregistrez d'abord (« pairage ») un périphérique Bluetooth (téléphone mobile, etc.) et cet appareil auprès l'un de l'autre. Vous pouvez jumeler jusqu'à 8 appareils. Une fois le pairage effectué, il n'est pas nécessaire de le recommencer.

#### 1 Appuyez sur **(OFF)**.

Vérifiez que l'horloge ou la démonstration s'affiche.

La fonction arrêt automatique est activée, si l'appareil est mis hors tension et que l'affichage disparaît, maintenez la touche **(OFF)** enfoncée pour mettre l'appareil sous tension.

#### 2 Placez le périphérique Bluetooth dans un rayon de 1 m (3 pieds) par rapport à cet appareil.

suite à la page suivante →

**3 Maintenez la touche EQ/BLUETOOTH enfoncée jusqu'à ce que «  » clignote (environ 7 secondes).**

L'appareil passe en mode de veille de pairage.

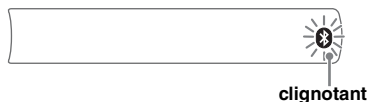

**4 Réglez le périphérique Bluetooth pour rechercher cet appareil.**

Une liste des périphériques détectés apparaît sur la fenêtre d'affichage du périphérique à connecter. Cet appareil est affiché comme « XPLOD » sur le périphérique connecté.

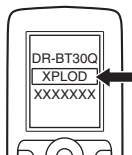

**5 Si la saisie du code d'authentification\* est requise sur la fenêtre d'affichage d'un périphérique à connecter, saisissez « 0000 ».**





Cet appareil ainsi que le périphérique Bluetooth mémorisent mutuellement leurs informations et lorsque le pairage est terminé, l'appareil est prêt à être connecté au périphérique.



«  » clignote puis reste allumé une fois le pairage terminé.

**6 Réglez le périphérique Bluetooth à connecter à cet appareil.**

«  » ou «  » s'affiche une fois la connexion établie.



\* Le code d'authentification peut également être nommé « clé d'authentification », « code PIN », « nombre PIN » ou « mot de passe », en fonction du périphérique.

**Remarque**

Le mode de veille de pairage reste actif tant que la connexion est établie.

**À propos des icônes Bluetooth**

Cet appareil utilise les icônes suivantes.

	allumé : Signal Bluetooth activé clignotant : Mode de veille de pairage éteint : Signal Bluetooth désactivé
	allumé : Connexion réussie clignotant : Connexion en cours éteint : Pas de connexion
	allumé : Connexion réussie clignotant : Connexion en cours éteint : Pas de connexion

**Connexion**

Si le pairage a déjà été effectué, commencez ici.

**Pour régler le signal Bluetooth émis par cet appareil à activé**

Pour utiliser la fonction Bluetooth, commutez le signal Bluetooth émis par cet appareil à activé.

**1 Lorsque l'appareil est hors tension, maintenez la touche EQ/BLUETOOTH enfoncée jusqu'à ce que «  » s'allume (environ 3 secondes).**

Le signal Bluetooth est commuté à activé.



**Connexion d'un téléphone mobile**



**1 Assurez-vous que cet appareil et un téléphone mobile sont tous les deux réglés avec le signal Bluetooth activé.**

**2 Raccordez cet appareil à l'aide de votre téléphone mobile.**

«  » s'affiche une fois la connexion établie.



## Connexion du dernier téléphone mobile connecté à partir de cet appareil

- 1 Veillez à ce que le signal Bluetooth soit activé sur cet appareil et sur le téléphone mobile.
- 2 Appuyez plusieurs fois sur **(SOURCE)** jusqu'à ce l'indication « BT PHONE » apparaisse.
- 3 Appuyez sur  (mains libres).  
«  » clignote en cours de connexion. «  » reste ensuite allumé une fois la connexion établie.

### Remarque

En cours de transmission audio en continu Bluetooth, vous ne pouvez pas vous connecter au téléphone mobile à partir de cet appareil. Connectez-vous plutôt du téléphone mobile à cet appareil. Des parasites de connexion peuvent être audibles sur le son de lecture.

### Conseil



Avec le signal Bluetooth activé : si la clé de contact est réglée en position on, cet appareil se reconnecte automatiquement au dernier téléphone mobile Bluetooth connecté. Mais la connexion automatique dépend également des caractéristiques techniques du téléphone mobile. Si cet appareil ne se reconnecte pas automatiquement, connectez-le manuellement.

## Connexion d'un périphérique audio

- 1 Veillez à ce que le signal Bluetooth soit activé sur cet appareil et sur le périphérique audio.
- 2 Connectez-vous à cet appareil à l'aide du périphérique audio.  
«  » s'affiche une fois la connexion établie.



## Connexion au dernier périphérique audio connecté à partir de cet appareil

- 1 Veillez à ce que le signal Bluetooth soit activé sur cet appareil et sur le périphérique audio.
- 2 Appuyez plusieurs fois sur **(SOURCE)** jusqu'à ce l'indication « BT AUDIO » apparaisse.
- 3 Appuyez sur **(6)**.  
«  » clignote en cours de connexion. «  » reste ensuite allumé une fois la connexion établie.

## Discussion en mains libres

### Réception d'appels

Lorsque vous recevez un appel, les haut-parleurs de votre véhicule émettent une sonnerie. Vérifiez au préalable que l'appareil et le téléphone mobile sont connectés.

#### 1 Appuyez sur (mains libres) lorsqu'un appel est reçu avec une sonnerie.

L'appel commence.

### Pour terminer un appel

Appuyez à nouveau sur  (mains libres).

Pour rejeter un appel entrant, appuyez sur  (mains libres) et maintenez la touche enfoncée pendant 2 secondes.

### Remarque

Le microphone de cet appareil est situé à l'arrière de la façade (page 9). Ne masquez pas le microphone avec du ruban adhésif, etc.

## Appels

Si vous effectuez des appels à partir de cet appareil, seule la recomposition du numéro est utilisée.

#### 1 Appuyez plusieurs fois sur **(SOURCE)** jusqu'à ce l'indication « BT PHONE » apparaisse.

#### 2 Appuyez sur (mains libres) et maintenez la touche enfoncée pendant 3 secondes minimum.

L'appel commence.

### Pour terminer un appel

Appuyez à nouveau sur  (mains libres).

Pour appeler un autre téléphone, utilisez votre téléphone mobile, puis transférez l'appel. Pour plus détails sur le transfert d'appel, effectuez les vérifications suivantes.

## Transfert d'appel

Pour activer/désactiver le périphérique adéquat (cet appareil/le téléphone mobile), effectuez les vérifications suivantes.

- 1 Appuyez sur  (mains libres) et maintenez la touche enfoncée ou utilisez votre téléphone mobile.

Pour plus de détails sur le fonctionnement du téléphone mobile, reportez-vous au mode d'emploi de ce dernier.

### Remarque

Selon votre téléphone mobile, la connexion mains libres peut être interrompue lorsque vous essayez d'effectuer un transfert d'appel.

## Transmission de musique en continu

### Écoute de musique à partir d'un périphérique audio

Vous pouvez écouter de la musique lue sur un périphérique audio sur cet appareil si le périphérique audio prend en charge le profil A2DP (Advanced Audio Distribution Profile) de la technologie Bluetooth.

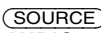
- 1 Baissez le volume de l'appareil.
- 2 Appuyez plusieurs fois sur  jusqu'à ce l'indication « BT AUDIO » apparaisse.
- 3 Faites fonctionner le périphérique audio pour commencer la lecture.
- 4 Réglez le volume sur cet appareil.





### Réglage du niveau de volume

Le niveau de volume peut être réglé pour corriger toutes les différences entre l'appareil et le périphérique audio Bluetooth.

- 1 Démarrez la lecture sur le périphérique audio Bluetooth, à un niveau de volume moyen.
- 2 Réglez votre appareil sur le volume d'écoute habituel.
- 3 Appuyez plusieurs fois sur la touche de sélection jusqu'à ce que l'indication « BT AU » apparaisse, puis tournez la molette de réglage du volume pour régler le niveau d'entrée (- 8 dB à + 18 dB).

## Fonctionnement d'un périphérique audio avec cet appareil

Vous pouvez effectuer les opérations suivantes sur cet appareil si le périphérique audio prend en charge le profil AVRCP (Audio Video Remote Control Profile) de la technologie Bluetooth. (Le fonctionnement diffère selon le périphérique audio.)

Pour	Appuyez sur
lire	 (PAUSE) sur cet appareil.
interrompre la lecture	 (PAUSE)* sur cet appareil.
ignorer des plages	SEEK -/+ (  /  ) [une fois pour chaque plage]

\* En fonction du périphérique, il peut être nécessaire d'appuyer deux fois sur la touche.

Les opérations autres que celles citées ci-dessus doivent être effectuées à partir du périphérique audio.





### Remarque

Même si la source change sur cet appareil, la lecture ne s'interrompt pas sur le périphérique audio.

### Conseil

Vous pouvez connecter un téléphone mobile compatible avec le profil A2DP (Advanced Audio Distribution Profile) comme périphérique audio et écouter de la musique.

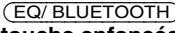
## Suppression de l'enregistrement de tous les périphériques jumelés

- 1 Appuyez sur .  
Cet appareil est mis hors tension.
- 2 Si «  » s'allume appuyez sur  et maintenez la touche enfoncée jusqu'à ce que «  » s'éteigne.
- 3 Appuyez sur la touche de sélection et maintenez-la enfoncée.
- 4 Appuyez plusieurs fois sur la touche de sélection jusqu'à ce que « BT INIT » apparaisse.
- 5 Appuyez sur  +.  
L'initialisation commence.  
L'annulation de tous les enregistrements prend 8 secondes. Ne mettez pas l'appareil hors tension tandis que « INITIAL » clignote.

## Autres fonctions

### Modification des caractéristiques du son

#### Réglage de la balance gauche/droite et de l'équilibre avant/arrière — BAL/FAD

##### 1 Appuyez plusieurs fois sur la touche de sélection jusqu'à ce que « BAL » ou « FAD » apparaisse.

Le paramètre change comme suit :

**LOW**\*1 → **HI**\*1 → **BAL** (gauche-droite) → **FAD** (avant-arrière) → **AUX**\*2 → **BT AU**\*3

\*1 Lorsque EQ lite est activé (page 15).

\*2 Lorsque la source AUX est activée (page 16).

\*3 Lorsque la source audio Bluetooth est activée. (page 14)

##### 2 Tournez la touche de sélection pour régler le paramètre sélectionné.

Le réglage est terminé après 3 secondes et la fenêtre d'affichage revient au mode de lecture/réception normal.

#### Avec la mini-télécommande

À l'étape 2, appuyez sur ◀, ▶, ↵ ou ↓ pour régler le paramètre sélectionné.

#### Personnalisation de la courbe de l'égaliseur — EQ lite

L'option « CUSTOM » de EQ lite vous permet de définir vos propres réglages de l'égaliseur.

##### 1 Sélectionnez une source, puis appuyez plusieurs fois sur (EQ) pour sélectionner « CUSTOM ».

##### 2 Appuyez plusieurs fois sur la touche de sélection jusqu'à ce que « LOW » ou « HI » apparaisse.

##### 3 Tournez la touche de sélection pour régler le paramètre sélectionné.

Le niveau de volume peut être réglé par incréments de 1 dB, de -10 dB à +10 dB.



Répétez les étapes 2 et 3 pour régler la courbe de l'égaliseur.

Pour restaurer la courbe par défaut de l'égaliseur, appuyez sur la touche de sélection et maintenez-la enfoncée avant la fin du réglage.

Le réglage est terminé après 3 secondes et la fenêtre d'affichage revient au mode de lecture/réception normal.

#### Conseil

D'autres types d'égaliseur peuvent aussi être réglés.

#### Avec la mini-télécommande

À l'étape 3, appuyez sur ◀, ▶, ↵ ou ↓ pour régler le paramètre sélectionné.

### Réglage des paramètres de configuration — SET

##### 1 Appuyez sur la touche de sélection et maintenez-la enfoncée.

L'écran de configuration apparaît.

##### 2 Appuyez plusieurs fois sur la touche de sélection jusqu'à ce que le paramètre souhaité s'affiche.

##### 3 Tournez la touche de sélection pour sélectionner le réglage (par exemple, « ON » ou « OFF »).

##### 4 Appuyez sur la touche de sélection et maintenez-la enfoncée.

Le réglage est terminé, la fenêtre d'affichage revient au mode de lecture/de réception normal.

#### Remarque

Les rubriques affichées diffèrent selon la source et le réglage.

#### Avec la mini-télécommande

À l'étape 3, appuyez sur ◀ ou ▶ pour sélectionner le réglage.

Les paramètres suivants peuvent être réglés (reportez-vous à la page indiquée pour plus de détails) :

« ● » indique les réglages par défaut.

#### CLOCK-ADJ (Réglage de l'horloge) (page 6)

#### BEEP

Pour choisir « BEEP-ON » (●) ou « BEEP-OFF ».

#### AUX-A\*1 (Audio AUX)

Pour régler l'affichage de la source AUX sur « AUX-A-ON » (●) ou « AUX-A-OFF » (page 16).

#### A.OFF (Arrêt automatique)

Pour arrêter automatiquement après une durée déterminée lorsque l'appareil est mis hors tension : « A.OFF-NO » (●), « A.OFF-30S (Secondes) », « A.OFF-30M (Minutes) » ou « A.OFF-60M (Minutes) ».

suite à la page suivante →

---

**DEMO**\*1 (Démonstration)

Pour choisir « DEMO-ON » (●) ou « DEMO-OFF ».

---

**DIM** (Régulateur de luminosité)

Pour modifier la luminosité de l’affichage.

– « DIM-ON » : pour réduire la luminosité de l’affichage.

– « DIM-OFF » (●) : pour désactiver le régulateur de luminosité.

---

**A.SCRL** (Défilement automatique)

Pour faire défiler automatiquement les longs paramètres d’affichage lorsque l’album/la plage est modifié(e).

– « A.SCRL-ON » (●) : pour faire défiler.

– « A.SCRL-OFF » : pour ne pas faire défiler.

---

**LOCAL** (Mode de recherche locale)

– « LOCAL-ON » : pour régler uniquement les stations émettant des signaux forts.

– « LOCAL-OFF » (●) : pour régler la réception normale.

---

**MONO** (Mode monaural)\*2

Pour améliorer la réception FM faible, sélectionnez le mode de réception monaurale.

– « MONO-ON » : pour entendre les émissions stéréo en mono.

– « MONO-OFF » (●) : pour entendre les émissions stéréo en stéréo.

---

**LOUD** (Intensité sonore)

Pour vous permettre d’entendre des sons nets à des volumes faibles.

– « LOUD -ON » : pour renforcer les graves et les aigus.

– « LOUD -OFF » (●) : pour ne pas renforcer les graves et les aigus.

---

**BTM** (page 10)**BT INIT**\*1 (page 14)

\*1 Lorsque l’appareil est hors tension.

\*2 Lorsqu’une station FM est captée.

## Utilisation d’un appareil en option

### Appareil audio auxiliaire

En raccordant un appareil audio portable en option à la prise d’entrée AUX (mini-prise stéréo) de l’appareil, puis en sélectionnant simplement la source, vous pouvez l’écouter par l’intermédiaire des haut-parleurs du véhicule. Le niveau de volume peut être réglé pour corriger toutes les différences entre l’appareil et l’appareil audio portable. Suivez la procédure ci-dessous :

### Raccordement de l’appareil audio portable

- 1 Mettez l’appareil audio portable hors tension.
- 2 Baissez le volume de l’appareil.
- 3 Effectuez le raccordement à l’appareil.

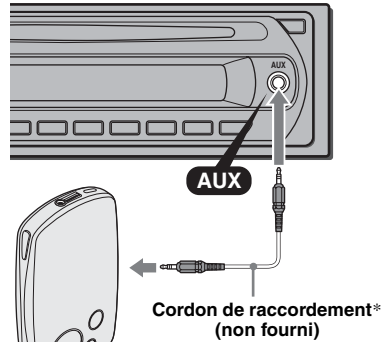

\* Veuillez à utiliser une fiche de type droite.

### Réglage du niveau de volume

Avant de commencer la lecture, n’oubliez pas de régler le volume de chaque périphérique audio connecté.

- 1 Baissez le volume de l’appareil.
- 2 Appuyez plusieurs fois sur **(SOURCE)** jusqu’à ce que l’indication « AUX » apparaisse.  
« FRONT IN » apparaît.
- 3 Démarrez la lecture sur l’appareil audio portable, à un niveau de volume moyen.
- 4 Réglez votre appareil sur le volume d’écoute habituel.
- 5 Appuyez plusieurs fois sur la touche de sélection jusqu’à ce que l’indication « AUX » apparaisse, puis tournez la molette de réglage du volume pour régler le niveau d’entrée (– 8 dB à + 18 dB).

## Informations complémentaires

### Précautions

- Si votre véhicule est resté garé en plein soleil, laissez l'appareil refroidir avant de l'utiliser.
- L'antenne électrique se déploie automatiquement lorsque l'appareil est en fonctionnement.

### Condensation

Par temps de pluie ou dans des régions très humides, de l'humidité peut se condenser à l'intérieur des lentilles et dans la fenêtre d'affichage de l'appareil. Si cela se produit, l'appareil ne fonctionne pas correctement. Dans ce cas, retirez le disque et attendez environ une heure que l'humidité se soit évaporée.

### Pour conserver un son de haute qualité

Veillez à ne pas renverser de jus de fruit ou d'autres boissons sucrées sur l'appareil ou sur les disques.

### Remarques sur les disques

- Pour que le disque reste propre, ne touchez pas sa surface. Manipulez le disque en le tenant par les bords.
- Rangez vos disques dans leurs boîtiers ou dans des chargeurs lorsque vous ne vous en servez pas.
- Ne soumettez pas les disques à des températures élevées. Évitez de les laisser dans un véhicule en stationnement, sur le tableau de bord ou la plage arrière.
- Ne collez pas d'étiquettes sur les disques et n'utilisez pas de disques rendus collants par de l'encre ou des résidus. De tels disques peuvent s'arrêter de tourner en cours de lecture et provoquer des problèmes de fonctionnement ou être endommagés.



- N'utilisez pas de disques sur lesquels sont collés des étiquettes ou des autocollants. L'utilisation de tels disques peut entraîner les problèmes de fonctionnement suivants :
  - impossibilité d'éjecter un disque (parce que l'étiquette ou l'autocollant s'est détaché et bloque le mécanisme d'éjection) ;
  - erreurs de lecture des données audio (notamment sauts de lecture ou absence de lecture) provoquées par une déformation du disque suite au rétrécissement de l'étiquette ou de l'autocollant sous l'effet de la chaleur.

- Les disques de forme non standard (notamment en forme de cœur, de carré ou d'étoile) ne peuvent pas être lus avec cet appareil. Vous risquez d'endommager votre appareil si vous essayez de le faire. N'utilisez pas de tels disques.
- Cet appareil ne permet pas la lecture des CD de 8 cm (3 1/4 po).
- Avant la lecture, nettoyez les disques avec un chiffon de nettoyage disponible dans le commerce. Essuyez chaque disque en partant du centre vers l'extérieur. N'utilisez pas de solvants tels que de l'essence, du diluant, des nettoyants disponibles dans le commerce ou des vaporisateurs antistatiques destinés aux disques analogiques.



### Remarques sur les disques CD-R/CD-RW

- Il est possible que cet appareil ne puisse pas lire certains CD-R/CD-RW (en fonction de l'appareil utilisé pour l'enregistrement ou de l'état du disque).
- Cet appareil ne permet pas la lecture des CD-R/CD-RW non finalisés.

### Disques de musique encodés à l'aide d'une technologie de protection des droits d'auteur

Cet appareil est conçu pour la lecture des disques conformes à la norme Compact Disc (CD). Dernièrement, certaines maisons de disques ont lancé sur le marché divers types de disques de musique encodés selon des technologies de protection des droits d'auteur. Notez que, parmi ces types de disques, certains ne sont pas conformes à la norme CD. La lecture de ces disques avec cet appareil peut être impossible.

### Remarque sur les DualDiscs

Un DualDisc est un disque double face qui comporte les données d'un DVD sur une face et des données audio numériques sur l'autre face. La face du contenu audio des DualDiscs n'étant pas conforme à la norme Compact Disc (CD), la lecture de ces disques sur cet appareil n'est pas garantie.

### À propos des fichiers MP3/WMA

MP3, qui est l'abréviation de MPEG-1 Audio Layer-3, est un format standard de compression de fichiers musicaux. Il comprime les données de CD audio à environ 1/10e de leur taille initiale. WMA, qui est l'abréviation de Windows Media Audio, est un autre format standard de compression des fichiers musicaux. Il comprime les données de CD audio à environ un 1/22e\* de leur taille initiale.

\* uniquement pour 64 kbit/s

- L'appareil est compatible avec le format ISO 9660 niveau 1 ou 2, avec les extensions Joliet/Romeo et les multisessions.
- Nombre maximal de :
  - dossiers (albums) : 150 (y compris le répertoire racine et les dossiers vides).
  - fichiers (plages) MP3/WMA et de dossiers contenus sur un disque : 300 (voire moins si des noms de fichier/de dossier contiennent de nombreux caractères).
  - caractères affichables pour un nom de dossier/fichier : 32 (Joliet) ou 64 (Romeo).
- Versions 1.0, 1.1, 2.2, 2.3 et 2.4 des étiquettes ID3 applicables aux fichiers MP3 uniquement. L'étiquette ID3 compte 15/30 caractères (1.0 et 1.1) ou 63/126 caractères (2.2, 2.3 et 2.4). L'étiquette WMA compte 63 caractères.

## Ordre de lecture des fichiers MP3/WMA

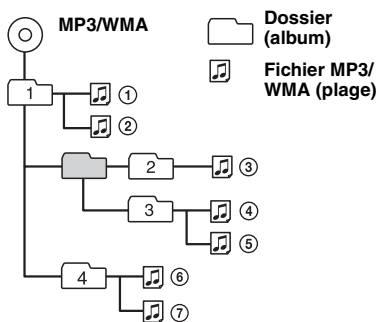

### Remarques

- Lors de l'identification d'un fichier MP3/WMA, veillez à ajouter l'extension « .mp3 »/« .wma » au nom de fichier.
- Lors de la lecture d'un fichier MP3/WMA VBR (Débit variable) ou pendant l'avance/le retour rapide, le temps de lecture écoulé qui s'affiche peut être inexact.
- Lors de l'enregistrement d'un disque en multisession, seule la première plage du premier format de session est reconnue et lue (tout autre format est ignoré). Le format prioritaire est CD-DA et MP3/WMA.
  - Lorsque la première plage est un CD-DA, seul le CD-DA de la première session est lu.
  - Lorsque la première plage n'est pas un CD-DA, une session MP3/WMA est lue. Si le disque ne contient aucune information dans ces formats, l'indication « NO MUSIC » apparaît.

### Remarques sur les fichiers MP3

- Assurez-vous de finaliser le disque avant de l'utiliser sur l'appareil.
- Il est possible que le son soit intermittent lors de la lecture d'un fichier MP3 à haut débit binaire (par exemple 320 kbit/s).

### Remarques sur les fichiers WMA

- Il n'est pas possible de lire des fichiers compressés sans perte.
- Il n'est pas possible de lire des fichiers protégés par copyright.

## À propos de la fonction Bluetooth

### Qu'est-ce que la technologie Bluetooth ?

- La technologie Bluetooth sans fil est une technologie sans fil à courte portée permettant la communication sans fil de données entre des appareils numériques comme un téléphone mobile et un casque. La technologie Bluetooth sans fil fonctionne dans un rayon de 10 m (environ 33 pieds). La connexion de deux appareils est commune, mais certains appareils peuvent être connectés à plusieurs appareils à la fois.
- Vous n'avez pas besoin d'utiliser un câble de raccordement étant donné que la technologie Bluetooth est une technologie sans fil, il n'est pas non plus nécessaire que les appareils se trouvent face à face, contrairement à la technologie infrarouge. Vous pouvez par exemple utiliser un appareil dans un sac ou une poche.
- La technologie Bluetooth est une norme internationale prise en charge et utilisée par des millions de sociétés à travers le monde.

### Communication Bluetooth

- La technologie sans fil Bluetooth fonctionne dans un rayon d'environ 10 mètres. La portée de communication maximum peut varier selon les obstacles (personne, métal, mur, etc.) ou l'environnement électromagnétique.
- Les conditions suivantes peuvent affecter la sensibilité de la communication Bluetooth :
  - un obstacle, par exemple une personne, un objet métallique ou un mur se trouve entre cet appareil et le périphérique Bluetooth ;
  - un appareil utilisant une fréquence de 2,4 GHz, par exemple un périphérique LAN sans fil, un téléphone sans fil ou un four à micro-ondes est utilisé à proximité de cet appareil.
- Étant donné que les périphériques Bluetooth et les périphériques LAN sans fil (IEEE802.11b/g) utilisent la même fréquence, des interférences en hyperfréquences peuvent survenir et entraîner une dégradation de la vitesse de communication, des parasites ou une connexion non valide si cet appareil est utilisé à proximité d'un périphérique LAN sans fil. En pareil cas, prenez les mesures suivantes :
  - utilisez cet appareil à au moins 10 m du périphérique LAN sans fil ;
  - si cet appareil est utilisé dans un rayon de 10 m par rapport au périphérique LAN sans fil, mettez ce dernier hors tension ;
  - installez cet appareil et le périphérique Bluetooth aussi près que possible l'un de l'autre.
- Les émissions d'hyperfréquences d'un périphérique Bluetooth peuvent perturber le fonctionnement des appareils médicaux électroniques. Mettez cet appareil ainsi que les autres périphériques Bluetooth situés dans les endroits suivants hors tension afin d'éviter tout accident :
  - endroits où du gaz inflammable est présent, dans un hôpital, un train, un avion ou une station service ;



– à proximité de portes automatiques ou d’alarmes incendie.

- Cet appareil prend en charge les capacités de sécurité conformes à la norme Bluetooth pour offrir une connexion sécurisée lors de l’utilisation de la technologie sans fil Bluetooth. Cependant, la sécurité peut être insuffisante selon le réglage. Soyez prudent lorsque vous communiquez au moyen de la technologie sans fil Bluetooth.
- Nous ne pouvons être tenus responsables de la fuite d’informations lors d’une communication Bluetooth.
- La connexion ne peut pas être garantie avec tous les périphériques Bluetooth.
  - Un périphérique doté de la fonction Bluetooth doit être conforme à la norme Bluetooth spécifiée par Bluetooth SIG et être authentifié.
  - Même si le périphérique connecté est conforme à la norme Bluetooth précédemment mentionnée, certains périphériques risquent de ne pas se connecter ou de ne pas fonctionner correctement, selon leurs caractéristiques ou spécifications.
  - Lors de communications téléphoniques en mains libres, des parasites peuvent se produire, en fonction du périphérique ou de l’environnement de communication.
- Selon le périphérique à connecter, le délai avant le début de la communication peut être plus ou moins long.

### Autres

- Le périphérique Bluetooth peut ne pas fonctionner avec les téléphones mobiles, en fonction des conditions des ondes radio et de l’endroit où l’appareil est utilisé.
- Si vous éprouvez une gêne après avoir utilisé le périphérique Bluetooth, cessez de l’utiliser immédiatement. Si le problème persiste, consultez votre détaillant Sony le plus proche.

Si vous avez des questions ou des problèmes concernant cet appareil qui ne sont pas abordés dans ce mode d’emploi, contactez votre détaillant Sony.

## Entretien

### Remplacement de la pile au lithium de la mini-télécommande

Dans des conditions d’utilisation normales, la pile dure environ 1 an. (En fonction des conditions d’utilisation, sa durée de vie peut être plus courte.)

Lorsque la pile est faible, la portée de la mini-télécommande diminue. Remplacez la pile par une pile au lithium CR2025 neuve. L’utilisation de tout autre type de pile présente un risque d’incendie ou d’explosion.

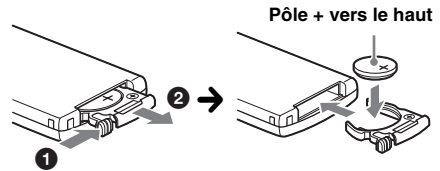

### Remarques sur la pile au lithium

- Tenez la pile au lithium hors de la portée des enfants. En cas d’ingestion de la pile, consultez immédiatement un médecin.
- Essuyez la pile avec un chiffon sec pour assurer un bon contact.
- Veillez à respecter la polarité lors de l’installation de la pile.
- Ne tenez pas la pile avec des pinces métalliques, car cela pourrait entraîner un court-circuit.

### ATTENTION

Utilisée de façon incorrecte, la pile peut exploser. Ne pas la recharger, la démonter ni la jeter au feu.

### Remplacement du fusible

Lorsque vous remplacez le fusible, veillez à utiliser un fusible dont l’intensité, en ampères, correspond à la valeur indiquée sur le fusible usagé. Si le fusible saute, vérifiez le branchement de l’alimentation et remplacez-le. Si le nouveau fusible saute également, il est possible que l’appareil soit défectueux. Dans ce cas, consultez votre détaillant Sony le plus proche.

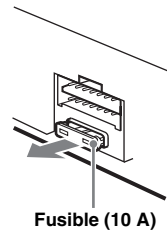

### Nettoyage des connecteurs

L’appareil peut ne pas fonctionner correctement si les connecteurs entre l’appareil et la façade sont encrassés. Pour éviter cette situation, retirez la façade (page 6) et nettoyez les connecteurs avec un coton-tige. N’exercez pas une pression trop forte, car les connecteurs pourraient être endommagés.

suite à la page suivante →

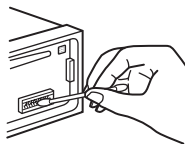

Appareil principal

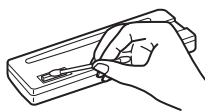

Arrière de la façade

### Remarques

- Pour plus de sécurité, coupez le moteur avant de nettoyer les connecteurs et retirez la clé du contact.
- Ne touchez jamais les connecteurs directement avec les doigts ou avec un objet métallique.

## Retrait de l'appareil

### 1 Retirez le tour de protection.

- 1 Retirez la façade (page 6).
- 2 Insérez les clés de déblocage simultanément dans le tour de protection.

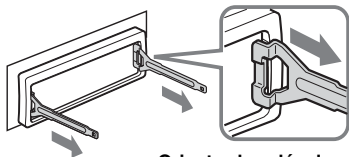

Orientez les clés de déblocage comme illustré.

- 3 Tirez sur les clés de déblocage pour retirer le tour de protection.

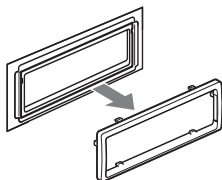

### 2 Retirez l'appareil.

- 1 Insérez simultanément les deux clés de déblocage jusqu'à ce qu'elles émettent un déclic.

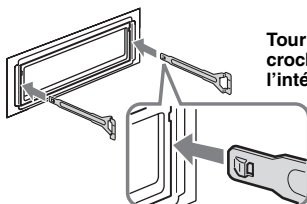

Tournez le crochet vers l'intérieur.

- 2 Tirez sur les clés de déblocage pour extraire l'appareil.

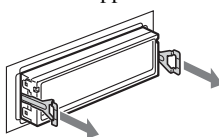

- 3 Faites glisser l'appareil en dehors de son support.

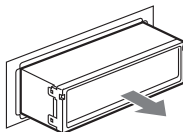

## Caractéristiques techniques

### Lecteur CD

**Rapport signal/bruit :** 95 dB  
**Réponse en fréquence :** 10 à 20 000 Hz  
**Pleurage et scintillement :** en dessous du seuil mesurable

### Radio

#### FM

**Plage de syntonisation :** 87,5 à 107,9 MHz  
**Borne d'antenne :** connecteur d'antenne externe  
**Moyenne fréquence :** 10,7 MHz/450 kHz  
**Sensibilité utile :** 9 dBf  
**Sélectivité :** 75 dB à 400 kHz  
**Rapport signal/bruit :** 67 dB (stéréo), 69 dB (mono)  
**Distorsion harmonique à 1 kHz :** 0,5 % (stéréo), 0,3 % (mono)  
**Séparation :** 35 dB à 1 kHz  
**Réponse en fréquence :** 30 à 15 000 Hz

#### AM

**Plage de syntonisation :** 530 à 1 710 kHz  
**Borne d'antenne :** connecteur d'antenne externe  
**Moyenne fréquence :** 10,7 MHz/450 kHz  
**Sensibilité :** 30 µV

### Communication sans fil

#### Système de communication :

Norme Bluetooth version 2.0

#### Sortie :

Norme Bluetooth Power Class 2 (Max. + 4 dBm)

#### Portée de communication maximale :

En ligne directe : environ 10 m (32,8 pieds)\*1

#### Bande de fréquences :

Bande de 2,4 GHz (2,4000 – 2,4835 GHz)

#### Méthode de modulation :

FHSS

#### Profiles Bluetooth compatibles\*2 :

A2DP (Advanced Audio Distribution Profile)  
 AVRCP (Audio Video Remote Control Profile)  
 HFP (Handsfree Profile) 1.0  
 HSP (Headset Profile)

- \*1 La portée réelle varie en fonction de nombreux facteurs tels que la présence d'obstacles entre les périphériques, les champs magnétiques autour des fours à micro-ondes, l'électricité statique, la sensibilité de la réception, les performances de l'antenne, le système d'exploitation, les applications logicielles, etc.
- \*2 Les profils standard Bluetooth sont destinés à la communication Bluetooth entre les périphériques.

## Amplificateur de puissance

**Sorties :** sorties haut-parleurs (connecteurs de sécurité)

**Impédance des haut-parleurs :** 4 à 8 ohms

**Puissance de sortie maximale :** 52 W × 4 (à 4 ohms)

## Généralités

**Sortie :**

Borne de commande de relais d'antenne électrique

**Entrées :**

Borne d'entrée de l'antenne

Prise d'entrée AUX (mini-prise stéréo)

**Commandes de tonalité :**

Graves : ± 10 dB à 100 Hz (XPLD)

Aigus : ± 10 dB à 10 kHz (XPLD)

**Intensité sonore :**

+ 9 dB à 100 Hz

+ 5 dB à 10 kHz

**Alimentation requise :** batterie de véhicule 12 V CC (masse négative)

**Dimensions :** approx. 178 × 50 × 179 mm  
(7 1/8 × 2 × 7 1/8 po) (l/h/p)

**Dimensions du support :** environ 182 × 53 × 162 mm  
(7 1/4 × 2 1/8 × 6 1/2 po) (l/h/p)

**Poids :** environ 1,2 kg (2 lb 11 oz)

**Accessoire fourni :**

Mini-télécommande : RM-X304

Composants destinés à l'installation et aux raccordements (1 jeu)

Licence de la technologie de codage audio MPEG Layer-3 et des brevets obtenue auprès de Fraunhofer IIS et Thomson.

La conception et les caractéristiques techniques sont sujettes à modification sans préavis.



- Aucun retardateur de flamme halogéné n'est utilisé dans certaines cartes à circuits imprimés.
- Aucun retardateur de flamme halogéné n'est utilisé dans la composition des coques.
- Du papier est utilisé pour les cales d'emballage.

## Dépannage

La liste de contrôles suivante vous aidera à remédier aux problèmes que vous pourriez rencontrer avec cet appareil.

Avant de passer en revue la liste de contrôles ci-dessous, vérifiez les procédures de raccordement et d'utilisation.

### Généralités

**L'appareil n'est pas alimenté.**

Vérifiez le raccordement. Si tout est en ordre, vérifiez le fusible.

**L'antenne électrique ne se déploie pas.**

L'antenne électrique ne dispose pas d'un boîtier de relais.

**Aucun son.**

- Le volume est trop faible.
- La fonction ATT est activée (page 9).
- La position de la commande d'équilibre avant/arrière « FAD » n'est pas réglée sur un système à 2 haut-parleurs.

**Aucun bip n'est émis.**

Le bip est désactivé (page 15).

**Le contenu de la mémoire a été effacé.**

- La touche RESET a été enfoncée.  
→ Recommencez la procédure d'enregistrement dans la mémoire.
- Le cordon d'alimentation ou la batterie a été déconnecté.
- Le cordon d'alimentation n'est pas raccordé correctement.

**Les stations mémorisées et l'heure sont effacées.**

**Le fusible a sauté.**

**Émission de bruit lorsque la position de la clé de contact est modifiée.**

Les fils ne sont pas raccordés correctement au connecteur d'alimentation du véhicule destiné aux accessoires.

**L'affichage disparaît de la fenêtre d'affichage ou il ne s'affiche pas.**

- Le régulateur de luminosité est réglé à « DIM-ON » (page 16).
- L'affichage est désactivé si vous maintenez la touche **(OFF)** enfoncée.  
→ Maintenez de nouveau la touche **(OFF)** de l'appareil enfoncée jusqu'à ce que l'affichage apparaisse.
- Les connecteurs sont sales (page 19).

**La fonction arrêt automatique est inopérante.**

L'appareil est mis sous tension. La fonction arrêt automatique s'active après la mise hors tension de l'appareil.

→ Mettez l'appareil hors tension.

suite à la page suivante →

---

**Impossible de faire fonctionner la mini-télécommande.**

Assurez-vous que la feuille isolante a été retirée (page 5).

---

**Lecture de CD****Impossible d'introduire le disque.**

- Un autre disque est déjà en place.
- Le disque a été introduit de force à l'envers ou dans le mauvais sens.

**La lecture du disque ne commence pas.**

- Le disque est défectueux ou sale.
- Les CD-R/CD-RW ne sont pas destinés à un usage audio (page 17).

**Impossible de lire des fichiers MP3/WMA.**

Le disque n'est compatible ni avec le format, ni avec la version MP3/WMA (page 17).

**Certains fichiers MP3/WMA exigent un délai plus long que d'autres avant le début de la lecture.**

La lecture des types de disques suivants exige un délai de démarrage plus long :

- disques comportant une hiérarchie de dossiers complexe ;
- disques enregistrés en multisession ;
- disques auxquels il est possible d'ajouter des données.

**Les rubriques d'affichage ne défilent pas.**

- Pour les disques contenant un grand nombre de caractères, le défilement peut être inopérant.
- « A.SCRL » est réglé à « OFF ».  
→ Réglez « A.SCRL-ON » (page 16).

**Le son saute.**

- L'installation est incorrecte.  
→ Installez l'appareil suivant un angle de moins de 45° dans un endroit stable de la voiture.
- Le disque est défectueux ou sale.

**Le disque ne s'éjecte pas.**

Appuyez sur  (éjecter) (page 9).

---

**Réception radio****Impossible de capter des stations.****Le son comporte des parasites.**

- Raccordez un câble de commande d'antenne électrique (bleu) ou un câble d'alimentation d'accessoire (rouge) au câble d'alimentation de l'amplificateur d'antenne de la voiture (uniquement si votre voiture est équipée d'une antenne FM/AM intégrée dans la vitre arrière/laterale).
  - Vérifiez le raccordement de l'antenne du véhicule.
  - L'antenne automatique ne se déploie pas.  
→ Vérifiez le raccordement du câble de commande de l'antenne électrique.
  - Vérifiez la fréquence.
- 

**Impossible de capter une présélection.**

- Enregistrez la fréquence correcte dans la mémoire.
- Le signal capté est trop faible.

**La syntonisation automatique est impossible.**

- Le réglage du mode de recherche locale est incorrect.  
→ La syntonisation s'arrête trop souvent :  
Réglez « LOCAL-ON » (page 16).  
→ La syntonisation ne s'arrête sur aucune station :  
Réglez « MONO-ON » (page 16).
- Le signal capté est trop faible.  
→ Réglez manuellement la fréquence.

**En cours de réception FM, l'indication « ST » clignote.**

- Réglez la fréquence correctement.
- Le signal capté est trop faible.  
→ Réglez « MONO-ON » (page 16).

**Un programme FM émis en stéréo est entendu en mono.**

- L'appareil est en mode de réception mono.  
→ Réglez « MONO-OFF » (page 16).
- 

**Fonction Bluetooth****Le périphérique à connecter ne détecte pas cet appareil.**

- Avant d'effectuer le pairage, réglez cet appareil en mode de veille de pairage.
- Lorsqu'il est connecté à un périphérique Bluetooth, cet appareil ne peut pas être détecté par un autre périphérique. Désactivez la connexion en cours et recherchez l'appareil à partir de l'autre périphérique.
- Une fois le pairage du périphérique effectué, activez la sortie du signal Bluetooth (page 12).

**Impossible d'établir la connexion.**

- Connectez cet appareil à partir d'un périphérique Bluetooth ou vice versa. La connexion est contrôlée d'un côté (cet appareil ou le périphérique Bluetooth), mais pas des deux.
- Vérifiez les procédures de pairage et de connexion en vous reportant au manuel de l'autre périphérique, etc., puis effectuez à nouveau cette opération.

**Le volume de la voix du correspondant est faible.**

Réglez le niveau de volume.

---

**Il y a de l'écho ou des parasites pendant les conversations téléphoniques.**

- Baissez le volume.
- Si les bruits ambiants autres que ceux de la conversation téléphonique sont forts, essayez de les réduire.  
Par exemple : si une fenêtre est ouverte et que le bruit du trafic, par exemple, est fort, fermez la fenêtre. Si la climatisation fait beaucoup de bruit, baissez-la.

**Le téléphone n'est pas connecté.**

Lorsque le son Bluetooth est lu, le téléphone n'est pas connecté, même si vous appuyez sur  (mains libres).  
→ Établissez la connexion à partir du téléphone.

---

---

**La qualité sonore du téléphone est mauvaise.**

La qualité sonore du téléphone dépend des conditions de réception du téléphone mobile.

→ Déplacez votre véhicule dans un endroit où la réception est meilleure si elle était mauvaise.

---

**Le volume du périphérique audio raccordé est faible (élevé).**

Le niveau de volume varie d'un périphérique audio à l'autre.

→ Réglez le volume du périphérique audio connecté ou de cet appareil.

---

**Le son saute en cours de lecture d'un périphérique audio Bluetooth.**

- Réduisez la distance entre l'appareil et le périphérique audio Bluetooth.
- Si le périphérique audio Bluetooth est rangé dans un étui qui interrompt le signal, sortez-le de cet étui pour l'utiliser.
- Plusieurs périphériques Bluetooth ou autres périphériques qui émettent des ondes radio sont utilisés à proximité.
  - Mettez les autres périphériques hors tension.
  - Réduisez la distance par rapport aux autres périphériques.
- Le son de la lecture s'interrompt momentanément lorsque la connexion entre cet appareil et le téléphone mobile est en cours. Il ne s'agit pas d'un problème de fonctionnement.

---

**Impossible de commander le périphérique audio Bluetooth connecté.**

Vérifiez que le périphérique audio Bluetooth connecté prend en charge le profil AVRCP.

---

**Certaines fonctions ne sont pas activées.**

Vérifiez que le périphérique à connecter prend en charge les fonctions en question.

---

**Un appel commence involontairement.**

Le téléphone à connecter est réglé pour répondre automatiquement à un appel.

---

**Aucun son n'est émis par les haut-parleurs du véhicule lors d'un appel en mains libres.**

Si le son est émis par le téléphone mobile, réglez ce dernier de sorte qu'il émette le son via les haut-parleurs du véhicule.

---

**« OFF BT » apparaît lors de l'initialisation.**

Appuyez sur (OFF). Appuyez sur la touche (EQ/BLUETOOTH) jusqu'à ce que «  » s'éteigne. Initialisez ensuite à nouveau l'appareil.

---

**Affichage des erreurs et messages**

---

**ERROR**

- Le disque est sale ou inséré à l'envers.
  - Nettoyez le disque ou insérez-le correctement.
- Un disque vierge a été inséré.
- Le disque ne peut pas être lu en raison d'un problème.
  - Insérez-en un autre.

---

**FAILURE**

Les haut-parleurs ne sont pas raccordés correctement.

→ Reportez-vous au manuel d'installation de ce modèle pour vérifier les raccordements.

---

**L. SEEK +/-**

Le mode de recherche locale est activé en cours de syntonisation automatique.

---

**NO INFO**

Les informations textuelles ne sont pas écrites dans le fichier MP3/WMA.

---

**NO MUSIC**

Le disque n'est pas un fichier audio.

→ Insérez un CD musical.

---

**NO NAME**

Aucun nom d'album/de page n'est écrit dans la page.

---

**OFFSET**

Il est possible qu'il y ait un problème de fonctionnement.

→ Vérifiez le raccordement. Si le message d'erreur reste affiché, contactez votre détaillant Sony le plus proche.

---

**READ**

L'appareil lit toutes les informations de plage et d'album sur le disque.

→ Attendez que la lecture soit terminée et la lecture commence automatiquement. Selon la structure du disque, cette opération peut prendre plus d'une minute.







---

**PUSH EJT**

Impossible de commander le lecteur CD en raison d'un problème.

→ Appuyez sur  (éjecter) (page 9).

---

«    » ou «    »

Pendant le retour ou l'avance rapide, vous avez atteint le début ou la fin du disque et vous ne pouvez pas aller plus loin.

---

« — »

Le caractère ne peut pas être affiché.

---

**Site d'assistance**

Si vous avez des questions ou si vous souhaitez consulter les toutes dernières informations techniques sur ce produit, rendez-vous sur le site Web suivant :  
<http://esupport.sony.com>  
<http://www.sony.com/xplod>

Si ces solutions ne permettent pas d'améliorer la situation, contactez votre détaillant Sony le plus proche.

Si vous portez l'appareil à réparer en raison d'un problème de lecture de CD, apportez le disque utilisé au moment où le problème s'est produit.

Asegúrese de instalar esta unidad en el tablero del automóvil por razones de seguridad. Para realizar la instalación y las conexiones, consulte el manual de conexiones y de instalación suministrado.

**Advertencia: si el encendido del automóvil no dispone de una posición ACC**

Asegúrese de ajustar la función de desconexión automática (página 15). La unidad se desconectará completa y automáticamente en el tiempo establecido después de apagarla, lo cual evita que se agote la batería.

Si no ajusta la función de desconexión automática, mantenga presionado (OFF) hasta que la pantalla se apague cada vez que apague el motor.

# Tabla de contenido

Bienvenido . . . . .	4
----------------------	---

## Procedimientos iniciales

Restauración de la unidad . . . . .	5
Preparación del control remoto de tarjeta . . . . .	5
Ajuste del reloj . . . . .	6
Ajuste del nivel de volumen de cada dispositivo . . . . .	6
Extracción del panel frontal . . . . .	6
Colocación del panel frontal . . . . .	7

## Ubicación de los controles y operaciones básicas

Unidad principal . . . . .	8
Control remoto de tarjeta RM-X304 . . . . .	8

## CD

Elementos de la pantalla . . . . .	10
Reproducción repetida y aleatoria . . . . .	10

## Radio

Almacenamiento y recepción de emisoras . . . . .	10
Almacenamiento automático	
— BTM . . . . .	10
Almacenamiento manual . . . . .	10
Recepción de las emisoras almacenadas . . . . .	10
Sintonización automática . . . . .	11

## Función Bluetooth

Operaciones Bluetooth . . . . .	11
Emparejamiento . . . . .	11
Acerca de los iconos Bluetooth . . . . .	12
Conexión . . . . .	12
Para activar la salida de la señal Bluetooth de esta unidad . . . . .	12
Conexión de un teléfono celular . . . . .	12
Conexión de un dispositivo de audio . . . . .	13
Conversación con manos libres . . . . .	13
Recepción de llamadas . . . . .	13
Realización de llamadas . . . . .	13
Transferencia de llamadas . . . . .	14
Transmisión continua de música . . . . .	14
Escuchar música desde un dispositivo de audio . . . . .	14
Operación de un dispositivo de audio con esta unidad . . . . .	14
Eliminación del registro de todos los dispositivos emparejados . . . . .	14

## Otras funciones

Cambio de los ajustes de sonido . . . . .	15
Ajuste del balance y el equilibrio	
— BAL/FAD . . . . .	15
Personalización de la curva de ecualizador	
— EQ lite . . . . .	15
Ajuste de los elementos de ajuste — SET . . . . .	15
Uso de un equipo opcional . . . . .	16
Equipo auxiliar de audio . . . . .	16

## Información complementaria







Precauciones . . . . .	17
Notas sobre los discos . . . . .	17
Acerca de los archivos MP3/WMA . . . . .	17
Acerca de la función Bluetooth . . . . .	18
Mantenimiento . . . . .	19
Extracción de la unidad . . . . .	20
Especificaciones . . . . .	20
Solución de problemas . . . . .	21
Mensajes/indicaciones de error . . . . .	23

## Bienvenido

Gracias por adquirir este sistema de audio Sony Bluetooth™. Mientras maneja puede disfrutar de las funciones siguientes.

### • Reproducción de CD

Puede reproducir CD-DA (incluidos CD TEXT\*) y CD-R/CD-RW (archivos MP3/WMA, incluidos también Multi Session (página 17)).

Tipos de discos	Etiqueta del disco	
CD-DA		
MP3 WMA		
		

### • Recepción de radio

- Puede almacenar hasta 6 emisoras de radio por banda (FM1, FM2, FM3, AM1 y AM2).
- **BTM** (Memoria de la mejor sintonía): la unidad selecciona las emisoras que emiten la señal más intensa y las almacena.

### • Función Bluetooth

- Permite usar su teléfono celular en el automóvil en modo de manos libres. Esta unidad es capaz de responder a una llamada y volver a marcar números.
- Transmisión continua de música desde su teléfono celular o dispositivo de audio portátil.
- Compatible con los perfiles HFP 1.0, HSP, A2DP y AVRCP.

### • Ajuste del sonido

- **EQ lite**: es posible seleccionar entre 6 curvas de ecualizador preajustadas.

### • Conexión de equipos auxiliares

La toma de entrada AUX situada en la parte frontal de la unidad permite conectar dispositivos de audio portátiles.

\* Un disco CD TEXT es un CD-DA que incluye información como el nombre del disco, del artista y de la pista.

Los logotipos y la marca de Bluetooth son propiedad de Bluetooth SIG, Inc. y cualquier uso de dichas marcas por parte de Sony Corporation es bajo licencia. Las demás marcas y marcas comerciales pertenecen a sus respectivos propietarios.



Microsoft, Windows Media y el logotipo de Windows son marcas comerciales o marcas comerciales

registradas de Microsoft Corporation en Estados Unidos o en otros países.

### Precaución

SONY NO SERÁ RESPONSABLE DE NINGÚN DAÑO INCIDENTAL, INDIRECTO O DERIVADO NI DE OTROS DAÑOS INCLUYENDO, SIN LÍMITES, PÉRDIDA DE GANANCIAS, PÉRDIDA DE INGRESOS, PÉRDIDA DE DATOS, PÉRDIDA DE LA UTILIDAD DEL PRODUCTO O DE CUALQUIER EQUIPO RELACIONADO. TIEMPO DE INACTIVIDAD NI TIEMPO DEL COPRADOR RELACIONADO CON O RESULTANTE DE LA UTILIZACIÓN DE ESTE PRODUCTO, SU HARDWARE Y / O SU SOFTWARE.

### AVISO IMPORTANTE

Utilización segura y eficaz

Los cambios o modificaciones que se realicen en esta unidad sin la aprobación de Sony pueden anular la autorización del usuario para utilizar el equipo. Revise las excepciones, debido a requisitos nacionales o limitaciones, en cuanto a la utilización de los equipos Bluetooth antes de utilizar el equipo.

### Manejo

Revise las leyes y normas acerca de la utilización de teléfonos celulares y equipos de manos libres en las áreas en las que conduce.

Preste siempre atención a la carretera y estacione el automóvil antes de realizar o contestar una llamada si las condiciones lo requieren.

### Conexión a otros dispositivos

Al conectar el equipo a cualquier otro dispositivo, lea el manual de instrucciones para obtener las instrucciones de seguridad.



## Exposición a radiofrecuencia

Las señales de radiofrecuencia pueden afectar a los sistemas electrónicos que no hayan sido instalados o protegidos correctamente en automóviles, como los sistemas electrónicos de inyección de combustible, sistemas electrónicos de frenado antideslizante (antibloqueo), sistemas electrónicos de control de velocidad o sistemas de bolsas de aire. Para la instalación o mantenimiento de este dispositivo, consulte al fabricante de su automóvil o su representante. La instalación o mantenimiento incorrectos podrían ser peligrosos e invalidar cualquier garantía aplicada a este dispositivo. Consulte al fabricante de su automóvil para asegurarse que el uso del teléfono celular en el mismo no afectará su sistema electrónico. Controle regularmente que todos los equipos del dispositivo inalámbrico de su automóvil estén instalados y funcionen correctamente.

## Llamadas de emergencia

El dispositivo de manos libres Bluetooth para automóviles y el dispositivo electrónico conectados al manos libres funcionan utilizando redes de señales de radio, celulares y terrestres así como también la función programada por el usuario, que no pueden garantizar la conexión bajo todas las condiciones.

Por lo tanto, no dependa únicamente de un dispositivo electrónico para las comunicaciones esenciales (como las emergencias médicas). Recuerde que, para realizar o recibir llamadas, el dispositivo de manos libres y el dispositivo electrónico conectado al manos libres deben operar en una zona de servicio que tenga una intensidad de señal para celulares adecuada.

Es posible que no se pueda realizar llamadas de emergencia en todas las redes de teléfonos celulares o cuando se estén utilizando ciertos servicios de la red y/o características del teléfono.

Verifíquelo con su proveedor de servicio local.

## Procedimientos iniciales

### Restauración de la unidad

Antes de utilizar la unidad por primera vez, o después de sustituir la batería del automóvil o de cambiar las conexiones, debe restaurarla. Extraiga el panel frontal y presione el botón RESET con un objeto puntiagudo, como por ejemplo un bolígrafo.



#### Nota

Al presionar el botón RESET, se borrará el ajuste del reloj y algunos contenidos memorizados.

### Preparación del control remoto de tarjeta

Antes de utilizar el control remoto de tarjeta por primera vez, retire la lámina de aislamiento.

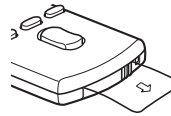

## Ajuste del reloj

El reloj emplea una indicación digital de 12 horas.

- 1 Mantenga presionado el botón de selección.**  
Aparecerá la pantalla de ajustes.
- 2 Presione el botón de selección varias veces hasta que aparezca “CLOCK-ADJ”.**
- 3 Presione **(SEEK)** +.**  
La indicación de la hora parpadea.
- 4 Gire el botón de selección para ajustar la hora y los minutos.**  
Para mover la indicación digital, presione **(DSPL)**.
- 5 Presione el botón de selección.**  
El ajuste se completa y el reloj se pone en funcionamiento.

Para mostrar el reloj, presione **(DSPL)**. Vuelva a presionar **(DSPL)** para regresar a la pantalla anterior.

### Con el control remoto de tarjeta

En el paso 4, para ajustar la hora y los minutos, presione **↑** o **↓**.

## Ajuste del nivel de volumen de cada dispositivo

Al conectar la unidad a un dispositivo de audio portátil a través de la conexión Bluetooth o de la toma de entrada AUX, se recomienda ajustar el nivel de volumen del dispositivo conectado, o bien ajustar el nivel de volumen de cada uno de los dispositivos conectados en el menú de configuración de la unidad. Consulte “Ajuste del nivel de volumen” (página 14) para obtener información acerca del dispositivo Bluetooth y “Ajuste del nivel de volumen” (página 16) para un dispositivo conectado a la toma de entrada AUX.

## Extracción del panel frontal

Puede extraer el panel frontal de la unidad para evitar que la roben.

### Alarma de precaución

Si gira el interruptor de encendido hasta la posición OFF sin haber extraído el panel frontal, la alarma de precaución sonará durante unos segundos.

La alarma sonará únicamente si se utiliza el amplificador incorporado.

- 1 Presione **(OFF)**.**  
La unidad se apaga.
- 2 Presione **↑** y luego extraiga el panel frontal hacia usted.**

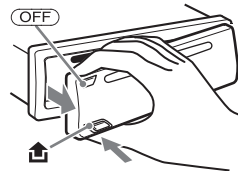

### Notas

- No deje caer ni ejerza excesiva presión sobre el panel frontal ni la pantalla.
- No someta el panel frontal al calor ni a temperaturas altas o excesiva humedad. Evite dejarlo en un automóvil estacionado o sobre el tablero o la bandeja trasera.

## Colocación del panel frontal

Fije la parte **(A)** del panel frontal en la parte **(B)** de la unidad, tal como muestra la ilustración, y presione el lado izquierdo hasta que encaje.

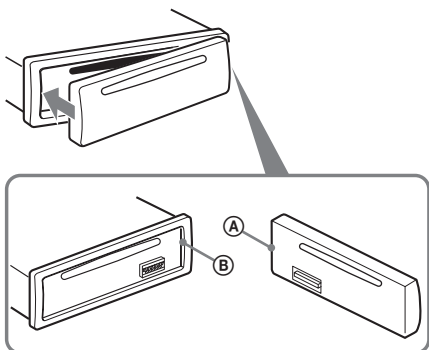

### **Nota**

*No coloque ningún objeto sobre la superficie interior del panel frontal.*

# Ubicación de los controles y operaciones básicas

## Unidad principal

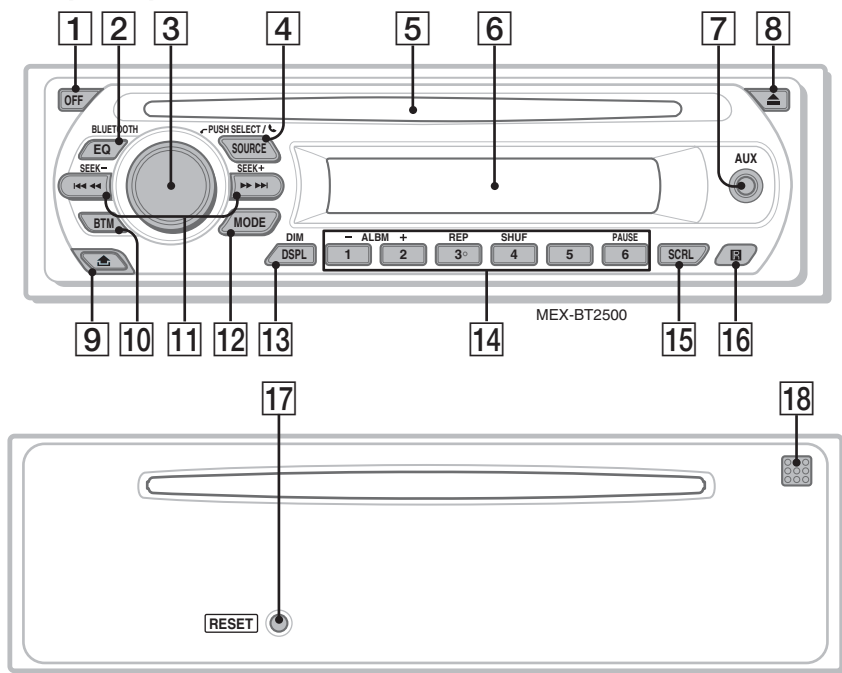

## Control remoto de tarjeta RM-X304

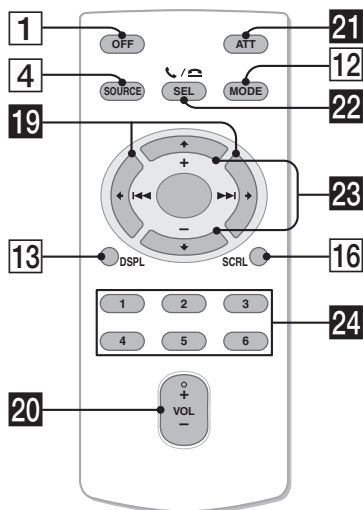

Consulte las páginas indicadas para obtener información detallada. Los botones correspondientes en el control remoto de tarjeta controlan las mismas funciones que los de la unidad.

- 1 Botón OFF**  
Para apagar la unidad o detener la fuente.
- 2 Botón EQ (ecualizador)/BLUETOOTH 15 CD/Radio/audio Bluetooth:**  
Para seleccionar un tipo de ecualizador (XPLD, NATURAL, HARD, UPBEAT, VOCAL, CUSTOM u OFF).  
**Apagado de la alimentación:**  
Para activar/desactivar la señal Bluetooth o realizar el emparejamiento.
- 3 Selector de control de volumen/botón de selección/ (manos libres) 13, 15**  
Para ajustar el volumen (girar); para seleccionar elementos de ajuste (presionar y girar); para recibir o finalizar una llamada (presionar).
- 4 Botón SOURCE**  
Para encender la unidad o cambiar la fuente (Radio/CD/AUX/audio Bluetooth/teléfono Bluetooth).

**5 Ranura del disco**

Para insertar el disco (con la etiqueta hacia arriba). La reproducción se inicia automáticamente.

**6 Pantalla**

**7 Toma de entrada AUX 16**

Para conectar un dispositivo de audio portátil.

**8 Botón ▲ (expulsar)**

Para expulsar el disco.

**9 Botón ↕ (extracción del panel frontal) 6**

**10 Botón BTM 10**

Para iniciar la función BTM (mantener presionado).

**11 Botones SEEK -/+**

**CD:**

Para omitir pistas (presionar); para omitir pistas en forma continua (presionar y volver a presionar dentro de 1 segundo y mantener presionado); para retroceder o avanzar una pista rápidamente (mantener presionado).

**Radio:**

Para sintonizar emisoras en forma automática (presionar); para localizar una emisora en forma manual (mantener presionado).

**Dispositivo de audio Bluetooth\*1:**

Para omitir pistas (presionar).

**12 Botón MODE 10**

Para seleccionar la banda de radio (FM/AM).

**13 Botón DSPL (pantalla)/DIM (atenuador) 10**

Para cambiar los elementos de pantalla (presionar); para cambiar el brillo de pantalla (mantener presionado).

**14 Botones numéricos**

**CD:**

①/②: **ALBM -/+\*2**

Para omitir álbumes (presionar); para omitir álbumes en forma continua (mantener presionado).

③: **REP 10**

④: **SHUF 10**

⑥: **PAUSE\*5**

Para hacer una pausa en la reproducción. Para cancelar esta función, vuelva a presionarlo.

**Radio:**

Para recibir las emisoras almacenadas (presionar); para almacenar emisoras (mantener presionado).

**Dispositivo de audio Bluetooth\*1:**

⑥: **PAUSE**

Para hacer una pausa en la reproducción. Para cancelar esta función, vuelva a presionarlo.

**15 Botón SCRL (desplazamiento) 10**

Para desplazar el elemento de la pantalla.

**16 Receptor del control remoto de tarjeta**

**17 Botón RESET (ubicado detrás del panel frontal) 5**

**18 Micrófono 13**

**Nota**

No cubra el micrófono. Si lo hace, es posible que no pueda llamar con la función de manos libres.

Los botones siguientes del control remoto de tarjeta también presentan botones y funciones distintos de los de la unidad. Retire la lámina de aislamiento antes de utilizar la unidad (página 5).

**19 Botones ◀ (◀◀)/▶ (▶▶)**

Funcionan del mismo modo que **SEEK -/+** en la unidad.

**20 Botón VOL (volumen) +/-**

Para ajustar el volumen.

**21 Botón ATT (atenuación)**

Para atenuar el sonido. Para cancelar esta función, vuelva a presionarlo.

**22 Botón SEL (selección)/↶ / ↷ (manos libres)**

Funciona igual que el botón de selección de la unidad.

**23 Botones ↑ (+)/↓ (-)**

Para controlar el CD, del mismo modo que ①/② (ALBM -/+) en la unidad.

**24 Botones numéricos**

Para recibir las emisoras almacenadas (presionar); para almacenar emisoras (mantener presionado).

\*1 Si se conecta un dispositivo de audio Bluetooth (compatible con el AVRCP de la tecnología Bluetooth). Según el tipo de dispositivo, hay algunas operaciones que no se encuentran disponibles.

\*2 Si se reproduce un archivo MP3/WMA.

\*3 Si se reproduce en esta unidad.

**Nota**

Si la unidad está apagada y desaparece la indicación de pantalla, no se podrá utilizar con el control remoto de tarjeta salvo que se presione **SOURCE** en la unidad o se inserte un disco para activarla en primer lugar.

**Sugerencia**

Si desea obtener información adicional sobre cómo sustituir la pila, consulte "Sustitución de la pila de litio del control remoto de tarjeta" en la página 19.

## Elementos de la pantalla

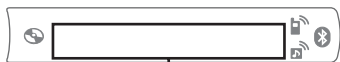

Número de pista/tiempo de reproducción transcurrido, nombre del disco/artista, número de álbum\*1, nombre del álbum, nombre de la pista, información de texto\*2, reloj

\*1 El número del álbum se muestra solamente cuando se cambia de álbum.

\*2 Si se reproduce un archivo MP3, se muestra el indicador ID3; cuando se reproduce un archivo WMA, se muestra el indicador WMA.

Para cambiar los elementos de la pantalla, presione **(DSP)**; para desplazarlos, presione **(SCRL)** o ajuste "A.SCRL-ON" (página 16).

### Sugerencia

Los elementos que se muestran variarán en función del tipo de disco, el formato de grabación y los ajustes. Si desea obtener más información acerca de los archivos MP3/WMA, consulte la página 17.

## Reproducción repetida y aleatoria

**1 Durante la reproducción, presione **(3)** (REP) o **(4)** (SHUF) varias veces hasta que aparezca el ajuste deseado.**

Seleccione	Para reproducir
<b>(3)</b> TRACK	pistas en forma repetida.
<b>(4)</b> ALBUM*	álbumes en forma repetida.
<b>SHUF ALBUM*</b>	álbumes en orden aleatorio.
<b>SHUF DISC</b>	discos en orden aleatorio.

\* Si se reproduce un archivo MP3/WMA.

Para regresar al modo de reproducción normal, seleccione "**(3)** OFF" o "**SHUF** OFF".

## Almacenamiento y recepción de emisoras

### Precaución

Para sintonizar emisoras mientras maneja, utilice la función BTM (Memoria de la mejor sintonía) para evitar accidentes.

## Almacenamiento automático

### — BTM

**1 Presione **(SOURCE)** varias veces hasta que aparezca "TUNER".**

Para cambiar de banda, presione **(MODE)** varias veces. Puede seleccionar entre FM1, FM2, FM3, AM1 y AM2.

**2 Mantenga presionado **(BTM)** hasta que "BTM" parpadee.**

La unidad almacena las emisoras en el orden de frecuencia en los botones numéricos. La unidad emite un pitido al almacenar el ajuste.

## Almacenamiento en el menú de configuración

**1** Después del paso 1 anterior, mantenga presionado el botón de selección. Aparecerá la pantalla de ajustes.

**2** Presione el botón de selección varias veces hasta que aparezca "BTM".

**3** Presione **(SEEK)** +.

## Almacenamiento manual

**1 Mientras recibe la emisora que desea almacenar, mantenga presionado un botón numérico (de **(1)** a **(6)**) hasta que aparezca "MEMORY".**

La indicación del botón numérico aparece en pantalla.

### Nota

Si intenta almacenar otra emisora en el mismo botón numérico, se reemplazará la que estaba almacenada previamente.

## Recepción de las emisoras almacenadas

**1 Seleccione la banda y, a continuación, presione un botón numérico (de **(1)** a **(6)**).**

## Sintonización automática

### 1 Seleccione la banda y, a continuación, presione **(SEEK)** -/+ para buscar la emisora.

La búsqueda se detiene cuando la unidad recibe una emisora. Repita este procedimiento hasta recibir la emisora deseada.

#### **Sugerencia**

*Si conoce la frecuencia de la emisora que desea escuchar, mantenga presionado **(SEEK)** -/+ para localizar la frecuencia aproximada y, a continuación, presione **(SEEK)** -/+ varias veces para ajustar la frecuencia deseada con mayor precisión (sintonización manual).*

## Función Bluetooth

### Operaciones Bluetooth

Para utilizar la función Bluetooth, es necesario realizar el procedimiento siguiente.

#### 1 **Emparejamiento:**

Cuando dos dispositivos Bluetooth se conectan por primera vez, se requiere un registro mutuo. Esto se llama “emparejamiento”. Sólo es necesario realizar el registro (emparejamiento) la primera vez, ya que, una vez emparejados, los dispositivos se reconocerán entre sí automáticamente. Es posible emparejar hasta 8 dispositivos. (Según el tipo de dispositivo, es posible que necesite ingresar una contraseña para cada conexión.)

#### 2 **Conexión**

En ocasiones, el emparejamiento permite establecer la conexión automáticamente. Para utilizar el dispositivo después de realizar el emparejamiento, inicie la conexión.

#### 3 **Conversación con manos libres/ Transmisión continua de música**

Es posible llamar a un teléfono celular y escuchar música cuando se ha establecido la conexión.

## Emparejamiento

En primer lugar, registre (“empareje”) un dispositivo Bluetooth (teléfono celular, etc.) y esta unidad entre sí. Es posible emparejar hasta 8 dispositivos. Después de establecer el emparejamiento, no será necesario volver a realizarlo.

#### 1 **Presione **(OFF)**.**

Compruebe que aparece el reloj o la demostración.

Se ajusta la función de desconexión automática; si la unidad se apaga y la pantalla desaparece, mantenga presionado **(OFF)** para encender la alimentación.

#### 2 **Coloque el dispositivo Bluetooth a una distancia máxima de 1 metro respecto de la unidad.**

continúa en la página siguiente →

- 3 Mantenga presionado** (EQ/BLUETOOTH) hasta que “” parpadee (durante unos 7 segundos). La unidad entra en modo de espera de emparejamiento.

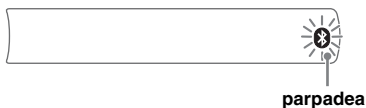

- 4 Ajuste el dispositivo Bluetooth para que busque esta unidad.**

Aparece una lista de los dispositivos detectados en la pantalla del dispositivo de conexión. La unidad se muestra como “XPLOD” en el dispositivo de conexión.



- 5 Si se requiere introducir la contraseña\* en la pantalla de un dispositivo de conexión, especifique “0000”.**

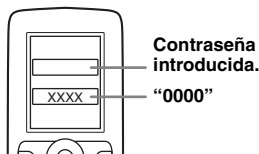



Esta unidad y el dispositivo Bluetooth memorizan la información entre sí y, después de realizar el emparejamiento, la unidad está preparada para conectarse al dispositivo.



“” parpadea y, cuando se ha establecido la conexión, pasa a permanecer encendido.

- 6 Ajuste el dispositivo Bluetooth para conectarlo a esta unidad.**

“” o “” aparece cuando se ha realizado la conexión.



\* La contraseña puede denominarse “passkey”, “PIN code”, “PIN number” o “Password”, etc., según el tipo de dispositivo.

**Nota**

El modo de espera de emparejamiento no se cancela hasta que se ha establecido la conexión.

**Acerca de los iconos Bluetooth**

En esta unidad, se utilizan los iconos siguientes.

	encendido: señal Bluetooth activa parpadea: modo de espera de emparejamiento apagado: señal Bluetooth desactivada
	encendido: conexión establecida correctamente parpadea: conexión en curso apagado: sin conexión
	encendido: conexión establecida correctamente parpadea: conexión en curso apagado: sin conexión

**Conexión**

Si ha conseguido realizar el emparejamiento, inicie la operación a partir de este punto.

**Para activar la salida de la señal Bluetooth de esta unidad**

Puede utilizar la función Bluetooth para activar la salida de la señal Bluetooth de esta unidad.

- 1 Mientras la unidad se encuentre apagada, mantenga presionado** (EQ/BLUETOOTH) hasta que “” se ilumine (durante unos 3 segundos). La señal Bluetooth se activa.



**Conexión de un teléfono celular**

- 1 Compruebe que esta unidad y el teléfono celular tengan la señal Bluetooth activada.**
- 2 Realice la conexión a esta unidad mediante el teléfono celular.**
- “” aparece cuando se ha realizado la conexión.





## Conexión del último teléfono celular conectado desde esta unidad

- 1 Asegúrese de que tanto esta unidad como el teléfono celular tienen la señal Bluetooth activada.
- 2 Presione **(SOURCE)** varias veces hasta que aparezca "BT PHONE".
- 3 Presione  (manos libres).  
"📞" parpadea mientras se establece la conexión. "📞" parpadea y, cuando se ha establecido la conexión, pasa a permanecer encendido.

### Nota

*Durante la transmisión continua de audio Bluetooth, no es posible establecer una conexión desde esta unidad al teléfono celular. Realice la conexión desde el teléfono celular a esta unidad en su lugar. Es posible que se escuche un ruido de conexión superpuesto al sonido de reproducción.*

### Sugerencia

*Con la señal Bluetooth activada: cuando el encendido se ajusta en la posición ON, la unidad vuelve a conectarse automáticamente al último teléfono celular conectado. La conexión automática también depende de la especificación del teléfono celular. Si la unidad no vuelve a conectarse automáticamente, conéctela manualmente.*

## Conexión de un dispositivo de audio

- 1 Compruebe que esta unidad y el dispositivo de audio tengan la señal Bluetooth activada.
- 2 Realice la conexión a esta unidad mediante el dispositivo de audio.  
"📞" aparece cuando se ha realizado la conexión.



## Conexión del último dispositivo de audio conectado desde esta unidad

- 1 Compruebe que esta unidad y el dispositivo de audio tengan la señal Bluetooth activada.
- 2 Presione **(SOURCE)** varias veces hasta que aparezca "BT AUDIO".
- 3 Presione **(6)**.  
"📞" parpadea mientras se establece la conexión. "📞" parpadea y, cuando se ha establecido la conexión, pasa a permanecer encendido.

## Conversación con manos libres

### Recepción de llamadas

Cuando se recibe una llamada, se emite un tono de llamada a través de los altavoces del automóvil. Para empezar, compruebe que la unidad y el teléfono celular estén conectados.

- 1 Presione  (manos libres) cuando reciba una llamada con un tono de llamada.

Comienza la llamada telefónica.

### Para finalizar una llamada

Presione de nuevo  (manos libres).

Para rechazar una llamada entrante, mantenga presionado  (manos libres) durante 2 segundos.

### Nota

*El micrófono de esta unidad se encuentra en la parte posterior del panel frontal (página 9). No cubra el micrófono con cinta, etc.*

## Realización de llamadas

En el caso de realizar llamadas desde esta unidad, sólo se utiliza la remarcación.

- 1 Presione **(SOURCE)** varias veces hasta que aparezca "BT PHONE".
- 2 Mantenga presionado  (manos libres) durante 3 segundos como mínimo.  
Comienza la llamada telefónica.

### Para finalizar una llamada

Presione de nuevo  (manos libres).

Para llamar a otro teléfono, realice una llamada a su teléfono celular y, a continuación, transfiera la llamada.

Para obtener más información acerca de la transferencia de llamadas, consulte el siguiente apartado.

## Transferencia de llamadas

Con el fin de activar o desactivar el dispositivo correcto (esta unidad o el teléfono celular), compruebe lo siguiente.

### 1 Mantenga presionado (manos libres) o utilice el teléfono celular.

Para obtener más información acerca del funcionamiento del teléfono celular, consulte el manual de instrucciones de dicho dispositivo.

#### Nota

En función del teléfono celular, es posible que la conexión se interrumpa al intentar transferir una llamada.

## Transmisión continua de música

### Escuchar música desde un dispositivo de audio

Esta unidad permite escuchar música de un dispositivo de audio si el dispositivo de audio es compatible con A2DP (Advanced Audio Distribution Profile) de la tecnología Bluetooth.

- 1 Baje el volumen de esta unidad.
- 2 Presione **(SOURCE)** varias veces hasta que aparezca “BT AUDIO”.
- 3 Para comenzar la reproducción utilice las funciones del dispositivo de audio.
- 4 Ajuste el volumen en la unidad.

### Ajuste del nivel de volumen

El nivel de volumen puede regularse para ajustar cualquier diferencia existente entre la unidad y el dispositivo de audio Bluetooth.

- 1 Inicie la reproducción en el dispositivo de audio Bluetooth con un volumen moderado.
- 2 Seleccione el volumen habitual en la unidad.
- 3 Presione el botón de selección varias veces hasta que aparezca “BT AU” y gire el selector de control de volumen para ajustar el nivel de entrada (de -8 dB a +18 dB).

## Operación de un dispositivo de audio con esta unidad

Puede realizar las siguientes operaciones en esta unidad si el dispositivo de audio es compatible con AVRCP (Audio Video Remote Control Profile) de la tecnología Bluetooth. (La operación puede variar en función del tipo de dispositivo de audio.)

Para	Presione
Reproducir	<b>(6)</b> (PAUSE) en esta unidad.
Insertar una pausa	<b>(6)</b> (PAUSE)* en esta unidad.
Omitir pistas	SEEK -/+ ( <b>◀◀</b> / <b>▶▶</b> ) [una vez por pista]

\* Según el tipo de dispositivo, es posible que sea necesario presionar dos veces.

Cualquier otra operación se debe realizar directamente en el dispositivo de audio.



#### Nota

Es posible cambiar la fuente en la unidad sin que se interrumpa la reproducción de la señal del dispositivo de audio.

#### Sugerencia

Puede conectar un teléfono celular que admita A2DP (Advanced Audio Distribution Profile) como dispositivo de audio y escuchar música.

## Eliminación del registro de todos los dispositivos emparejados

- 1 Presione **(OFF)**.  
La unidad se apaga.
- 2 Si “” se ilumina, mantenga presionado **(EQ/BLUETOOTH)** hasta que “” se apague.
- 3 Mantenga presionado el botón de selección.
- 4 Presione el botón de selección varias veces hasta que aparezca “BT INIT”.
- 5 Presione **(SEEK) +**.  
Comenzará la inicialización.  
La cancelación de todos los registros tarda 8 segundos. No apague la alimentación mientras “INITIAL” esté parpadeando.

## Otras funciones

### Cambio de los ajustes de sonido

#### Ajuste del balance y el equilibrio — BAL/FAD

- 1 Presione el botón de selección varias veces hasta que aparezca “BAL” o “FAD”.

El elemento cambia de la manera siguiente:

LOW\*1 → HI\*1 → BAL (izquierda-derecha) → FAD (frontal-posterior) → AUX\*2 → BT AU\*3

\*1 Si EQ lite está activado (página 15).

\*2 Si la fuente AUX está activada (página 16).

\*3 Si la fuente de audio Bluetooth está activada. (página 14)

- 2 Gire el botón de selección para ajustar el elemento seleccionado.

Después de 3 segundos, finaliza el ajuste y la pantalla vuelve al modo de reproducción/recepción normal.

#### Con el control remoto de tarjeta

En el paso 2, para ajustar el elemento seleccionado, presione ←, ↑, → o ↓.

#### Personalización de la curva de ecualizador — EQ lite

La función “CUSTOM” de EQ lite le permite realizar sus propios ajustes del ecualizador.

- 1 Seleccione una fuente y, a continuación, presione (EQ) varias veces para seleccionar “CUSTOM”.
- 2 Presione el botón de selección varias veces hasta que aparezca “LOW” o “HI”.
- 3 Gire el botón de selección para ajustar el elemento seleccionado.

El nivel de volumen puede ajustarse en intervalos de 1 dB entre -10 dB y +10 dB.



Repita los pasos 2 y 3 para ajustar la curva de ecualizador.

Para restaurar la curva de ecualizador ajustada en fábrica, mantenga presionado el botón de selección antes de que finalice el ajuste.

Después de 3 segundos, finaliza el ajuste y la pantalla vuelve al modo de reproducción/recepción normal.

#### Sugerencia

También es posible ajustar otros tipos de ecualizador.

#### Con el control remoto de tarjeta

En el paso 3, para ajustar el elemento seleccionado, presione ←, ↑, → o ↓.

#### Ajuste de los elementos de ajuste — SET

- 1 Mantenga presionado el botón de selección.  
Aparecerá la pantalla de ajustes.
- 2 Presione el botón de selección varias veces hasta que aparezca el elemento deseado.
- 3 Gire el botón de selección para seleccionar el ajuste (por ejemplo, “ON” u “OFF”).
- 4 Mantenga presionado el botón de selección.

La configuración finaliza y la pantalla regresa al modo de reproducción/recepción normal.

#### Nota

Los elementos que se muestran en pantalla variarán en función de la fuente y del ajuste.

#### Con el control remoto de tarjeta

En el paso 3, presione ← o → para seleccionar el ajuste.

Se pueden ajustar los elementos siguientes (consulte la referencia de página para obtener más información):

“●” indica el ajuste predeterminado.

#### CLOCK-ADJ (Ajuste del reloj) (página 6)

#### BEEP

Para ajustar “BEEP-ON” (●) o “BEEP-OFF”.

#### AUX-A\*1 (Audio AUX)

Para activar “AUX-A-ON” (●) o desactivar “AUX-A-OFF” la pantalla de la fuente AUX (página 16).

#### A.OFF (Desconexión automática)

Para cortar la alimentación automáticamente una vez transcurrido un período de tiempo deseado cuando la unidad está apagada: “A.OFF-NO” (●), “A.OFF-30S (segundos)”, “A.OFF-30M (minutos)” o “A.OFF-60M (minutos)”.

#### DEMO\*1 (Demostración)

Para ajustar “DEMO-ON” (●) o “DEMO-OFF”.

continúa en la página siguiente →

## DIM (Atenuador)

- Para cambiar el brillo de la pantalla.
- "DIM-ON": para atenuar la pantalla.
- "DIM-OFF" (●): para desactivar el atenuador.

## A.SCRL (Desplazamiento automático)

- Para desplazar automáticamente los elementos de la pantalla cuando se cambia de disco, álbum o pista.
- "A.SCRL-ON" (●): para desplazarlo.
- "A.SCRL-OFF": para no desplazarlo.

## LOCAL (Modo de búsqueda local)

- "LOCAL-ON": para que se sintonicen solamente las emisoras de señal más intensa.
- "LOCAL-OFF" (●): para ajustar la recepción normal.

## MONO (Modo monoaural)\*2

- Para mejorar una recepción de FM defectuosa, seleccione el modo de recepción monoaural.
- "MONO-ON": para escuchar las emisiones estéreo en monoaural.
- "MONO-OFF" (●): para escuchar las emisiones estéreo en estéreo.

## LOUD (Sonoridad)

- Permite escuchar el sonido con nitidez con niveles de volumen bajos.
- "LOUD -ON": para reforzar graves y agudos.
- "LOUD -OFF" (●): para no reforzar graves y agudos.

## BTM (página 10)

## BT INIT\*1 (página 14)

\*1 Cuando la unidad está apagada.

\*2 Cuando se recibe FM.

## Uso de un equipo opcional

### Equipo auxiliar de audio

Si conecta un dispositivo de audio portátil opcional a la toma de entrada AUX (minitoma estéreo) de la unidad y simplemente selecciona la fuente, podrá escuchar por los altavoces del automóvil. Puede ajustar cualquier diferencia en el nivel de volumen entre la unidad y el dispositivo de audio portátil. Siga este procedimiento:

### Conexión del dispositivo de audio portátil

- 1 Apague el dispositivo de audio portátil.
- 2 Baje el volumen de la unidad.
- 3 Conecte a la unidad.

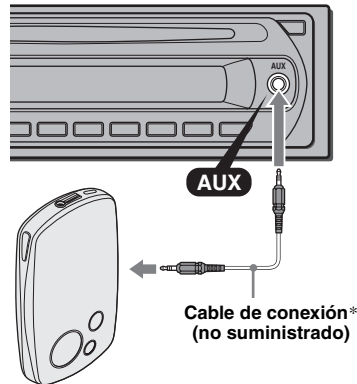

\* Asegúrese de utilizar una clavija recta.

### Ajuste del nivel de volumen

Asegúrese de ajustar el volumen de cada equipo de audio conectado antes de la reproducción.

- 1 Baje el volumen de la unidad.
- 2 Presione **(SOURCE)** varias veces hasta que aparezca "AUX".  
Aparecerá "FRONT IN".
- 3 Inicie la reproducción en el dispositivo de audio portátil con un volumen moderado.
- 4 Seleccione el volumen habitual en la unidad.
- 5 Presione el botón de selección varias veces hasta que aparezca "AUX" y gire el selector de control de volumen para ajustar el nivel de entrada (de -8 dB a +18 dB).

## Información complementaria

### Precauciones

- Si estaciona el automóvil bajo la luz directa del sol, deje que la unidad se enfríe antes de usarla.
- La antena motorizada se extenderá automáticamente mientras la unidad se encuentre en funcionamiento.

### Condensación de humedad

En días lluviosos o en zonas muy húmedas, es posible que se condense humedad en el interior de las lentes y la pantalla de la unidad. Si esto ocurre, la unidad no funcionará de forma correcta. En tal caso, extraiga el disco y espere una hora aproximadamente hasta que se haya evaporado la humedad.

### Para mantener una alta calidad de sonido

Asegúrese de no derramar jugos ni refrescos sobre la unidad o los discos.

### Notas sobre los discos

- Para mantener los discos limpios, no toque su superficie. Tómelos por los bordes.
- Guarde los discos en sus cajas o en los cargadores de discos cuando no los use.
- No someta los discos al calor ni a altas temperaturas. Evite dejarlos en un automóvil estacionado, o sobre el tablero o la bandeja trasera.
- No adhiera etiquetas ni utilice discos con residuos de pegamento o tinta. Tales discos pueden dejar de girar durante el uso, lo que provocaría una falla de funcionamiento o daños en el disco.



- No use discos con etiquetas o autoadhesivos. Su uso puede producir las siguientes fallas de funcionamiento:
  - Imposibilidad de expulsar el disco (dado que se despegó la etiqueta o el autoadhesivo y se obstruye el mecanismo de expulsión).
  - Imposibilidad de leer los datos de audio correctamente (por ejemplo, se interrumpe la reproducción o simplemente no la hay) debido a que el calor contrae el autoadhesivo o la etiqueta y hace que el disco se deforme.
- No se pueden reproducir en esta unidad discos con formas no estandarizadas (por ejemplo, formas de corazón, cuadrado o estrella). Si lo intenta, puede dañar la unidad. No use este tipo de discos.
- No es posible reproducir discos compactos de 8 cm.

- Antes de reproducir discos, límpielos con un paño de limpieza disponible en el mercado. Hágalo desde el centro hacia los bordes. No utilice disolventes como bencina, diluyentes, productos de limpieza comerciales ni aerosoles antiestáticos para discos analógicos.



### Notas sobre los discos CD-R/CD-RW

- Según el estado del disco o el equipo utilizado para su grabación, es posible que algunos discos CD-R/CD-RW no puedan reproducirse en esta unidad.
- No es posible reproducir un disco CD-R/CD-RW que no esté finalizado.

### Discos de música codificados con tecnologías de protección de los derechos de autor

Este producto se diseñó para reproducir discos que cumplen con el estándar Compact Disc (CD). Recientemente, algunas compañías discográficas comercializan discos de música codificados con tecnologías de protección de derechos de autor. Tenga en cuenta que, entre estos discos, algunos no cumplen con el estándar CD, por lo que no podrán reproducirse con este producto.

### Nota sobre discos DualDisc

Un DualDisc es un disco de dos caras que combina material grabado en DVD en una cara con material de audio digital en la otra cara. Sin embargo, como el lado del material de audio no cumple con la norma Compact Disc (CD), no es seguro que la reproducción pueda hacerse en este producto.

### Acerca de los archivos MP3/WMA

MP3, que significa MPEG-1 Audio Layer-3, es un formato estándar que permite comprimir archivos de música. Comprime los datos de CD de audio a aproximadamente 1/10 de su tamaño original. WMA, que significa Windows Media Audio, es otro formato de compresión estándar de archivos de música. Comprime los datos de CD de audio a aproximadamente 1/22\* de su tamaño original.

\* solamente los de 64 kbps

- La unidad es compatible con la norma ISO 9660 de formato de nivel 1/nivel 2, con la norma Joliet/Romeo en cuanto al formato de expansión y con Multi Session.

continúa en la página siguiente →

- Cantidad máxima de:
  - carpetas (álbumes): 150 (incluidas la carpeta raíz y las carpetas vacías).
  - archivos MP3/WMA (pistas) y carpetas contenidas en un disco: 300 (si un nombre de archivo o carpeta contiene muchos caracteres, este número puede ser inferior a 300).
  - caracteres que se pueden visualizar en el nombre de una carpeta/archivo: 32 (Joliet) o 64 (Romeo).
- Las versiones 1.0, 1.1, 2.2, 2.3 y 2.4 del indicador ID3 se aplican únicamente a archivos MP3. El indicador ID3 puede tener entre 15/30 caracteres (versiones 1.0 y 1.1) o entre 63/126 (versiones 2.2, 2.3 y 2.4). El indicador de WMA tiene 63 caracteres.

## Orden de reproducción de los archivos MP3/WMA

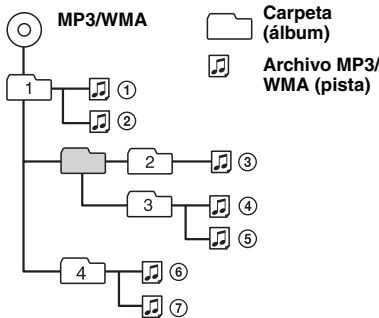

### Notas

- Al asignar un nombre a un archivo MP3 o WMA, asegúrese de añadir la extensión ".mp3"/".wma" al nombre de archivo.
- Durante la reproducción de un archivo MP3/WMA de VBR (velocidad de bits variable), o al avanzar o retroceder rápidamente, es posible que el tiempo de reproducción transcurrido no se muestre con precisión.
- Si el disco se grabó en Multi Session, solamente se reconoce y reproduce la primera pista del formato de la primera sesión (cualquier otro formato se omitirá). La prioridad del formato es CD-DA/MP3/WMA.
  - Cuando la primera pista es un CD-DA, sólo se reproduce el CD-DA de la primera sesión.
  - Cuando la primera pista no es un CD-DA, se reproduce una sesión de MP3/WMA. Si el disco no contiene datos en ninguno de estos formatos, aparece "NO MUSIC".

### Notas sobre MP3

- Asegúrese de finalizar el disco antes de utilizarlo en la unidad.
- Si reproduce un archivo MP3 de alta velocidad de bits, como 320 kbps, el sonido puede ser discontinuo.

### Notas sobre WMA

- No es posible reproducir archivos con compresión sin pérdidas.
- No es posible reproducir archivos protegidos por derechos de autor.

## Acerca de la función Bluetooth

### ¿Qué es la tecnología Bluetooth?

- La tecnología inalámbrica Bluetooth es una tecnología inalámbrica de corto alcance que permite la comunicación de datos inalámbrica entre dispositivos digitales como, por ejemplo, un teléfono celular y unos auriculares. La tecnología inalámbrica Bluetooth tiene una cobertura de unos 10 m. La conexión de dos dispositivos es la más habitual, pero algunos dispositivos pueden conectarse a varios dispositivos al mismo tiempo.
- No es necesario utilizar un cable para realizar la conexión, ya que la tecnología Bluetooth es inalámbrica. Tampoco es necesario que los dispositivos estén orientados entre sí, como sucede con la tecnología de infrarrojos. Por ejemplo, puede utilizar este tipo de dispositivos dentro de una bolsa o un bolsillo.
- La tecnología Bluetooth es un estándar internacional admitido por millones de empresas en todo el mundo y que utilizan varias compañías a escala internacional.

### Acerca de la comunicación Bluetooth

- La tecnología inalámbrica Bluetooth tiene una cobertura de unos 10 m. El área de cobertura puede variar en función de los obstáculos (personas, objetos metálicos, paredes, etc.) o del entorno electromagnético.
- Las condiciones siguientes pueden afectar la sensibilidad de la comunicación Bluetooth.
  - La existencia de obstáculos como, por ejemplo, una persona, un objeto metálico o una pared entre esta unidad y el dispositivo Bluetooth.
  - El uso de dispositivos que utilicen una frecuencia de 2,4 GHz como, por ejemplo, un dispositivo LAN inalámbrico o un microondas cerca de la unidad.
- Como los dispositivos Bluetooth y las LAN inalámbricas (IEEE802.11b/g) utilizan la misma frecuencia, pueden producirse interferencias de microondas que provoquen el deterioro de la velocidad de comunicación, la aparición de ruido o una conexión no válida si la unidad se utiliza cerca de un dispositivo LAN inalámbrico. En este caso, realice el procedimiento siguiente.
  - Utilice esta unidad a una distancia mínima de 10 m del dispositivo LAN inalámbrico.
  - Si utiliza esta unidad a menos de 10 m de un dispositivo LAN inalámbrico, apague el dispositivo LAN inalámbrico.
  - Instale esta unidad y el dispositivo Bluetooth a la distancia más corta posible entre sí.
- Las microondas que emite un dispositivo Bluetooth pueden afectar al funcionamiento de dispositivos médicos electrónicos. Apague esta unidad y los demás dispositivos Bluetooth en los lugares siguientes, ya que podrían provocar un accidente.
  - donde exista gas inflamable, en un hospital, tren, avión o gasolinera
  - cerca de puertas automáticas o alarmas de incendio

- Esta unidad admite capacidades de seguridad que cumplen con el estándar Bluetooth para proporcionar una conexión segura al utilizar la tecnología inalámbrica Bluetooth, pero es posible que la seguridad sea insuficiente según el ajuste. Tenga cuidado al realizar una comunicación con la tecnología inalámbrica Bluetooth.
- No se aceptan responsabilidades por la pérdida de información que pudiera producirse durante una comunicación Bluetooth.
- No se garantiza la comunicación con todos los dispositivos Bluetooth.
  - Un dispositivo que disponga de la función Bluetooth debe cumplir el estándar Bluetooth SIG y estar autenticado.
  - Incluso en el caso de que el dispositivo conectado cumpla el estándar Bluetooth mencionado anteriormente, es posible que algunos dispositivos no puedan conectarse o funcionar correctamente, según las características o las especificaciones del dispositivo.
  - Mientras esté hablando con el manos libres del teléfono, puede producirse ruido, según el dispositivo o el entorno de comunicación.
- En función del dispositivo que vaya a conectarse, es posible que transcurra cierto tiempo antes de que se inicie la comunicación.

### Otros

- Es posible que el dispositivo Bluetooth no funcione en teléfonos celulares, dependiendo de las condiciones de las ondas de radio y la ubicación en la que se utilice el equipo.
- Si no se siente cómodo después de utilizar el dispositivo Bluetooth, deje de utilizarlo inmediatamente. Si el problema persiste, consulte con el distribuidor Sony más cercano.

Si desea realizar alguna consulta o solucionar algún problema relativo a la unidad que no se trate en este manual, póngase en contacto con el distribuidor Sony más cercano.

## Mantenimiento

### Sustitución de la pila de litio del control remoto de tarjeta

En condiciones normales, la pila dura aproximadamente 1 año (la duración puede ser menor en función de las condiciones de uso). El alcance del control remoto de tarjeta disminuye a medida que se agota la pila. Sustitúyala por una pila de litio CR2025 nueva. El uso de cualquier otra pila podría provocar un incendio o una explosión.

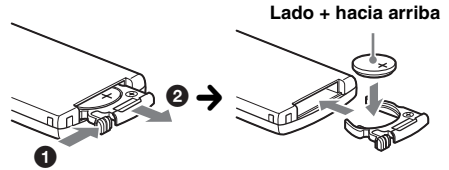

#### Notas sobre la pila de litio

- Mantenga la pila de litio fuera del alcance de los niños. Si se ingiere, póngase en contacto inmediatamente con un médico.
- Limpie la pila con un paño seco para garantizar un contacto óptimo.
- Asegúrese de observar la polaridad correcta al instalarla.
- No sujete la pila con pinzas metálicas, ya que podría producirse un cortocircuito.

### ADVERTENCIA

La pila puede explotar si no se emplea adecuadamente.

No recargue la pila; tampoco la desmonte ni la arroje al fuego.

### Sustitución del fusible

Al sustituir el fusible, asegúrese de utilizar uno cuyo amperaje coincida con el especificado en el original. Si el fusible se funde, verifique la conexión de alimentación y sustitúyalo. Si el fusible vuelve a fundirse después de sustituirlo, es posible que exista alguna falla de funcionamiento interno. En tal caso, consulte con el distribuidor Sony más cercano.

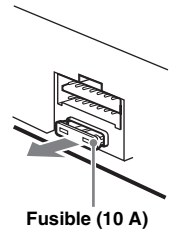

continúa en la página siguiente →

## Limpieza de los conectores

Es posible que la unidad no funcione correctamente si los conectores entre ésta y el panel frontal están sucios. Para evitar esta situación, extraiga el panel frontal (página 6) y limpie los conectores con un hisopo de algodón. No aplique demasiada fuerza, ya que podría dañar los conectores.

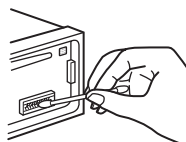

Unidad principal

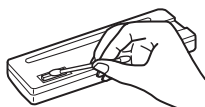

Parte posterior del panel frontal

### Notas

- Por razones de seguridad, apague el motor antes de limpiar los conectores y extraiga la llave del interruptor de encendido.
- No toque nunca los conectores directamente con los dedos ni con ningún dispositivo metálico.

## Extracción de la unidad

### 1 Extraiga el marco de protección.

- 1 Extraiga el panel frontal (página 6).
- 2 Fije las llaves de liberación al marco de protección.

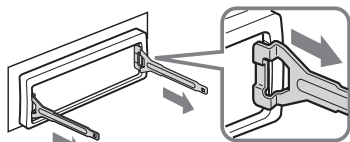

Orienta las llaves de liberación como se indica en la ilustración.

- 3 Tire de las llaves de liberación para extraer el marco de protección.

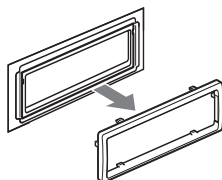

### 2 Extraiga la unidad.

- 1 Inserte las dos llaves de liberación simultáneamente hasta escuchar un clic.

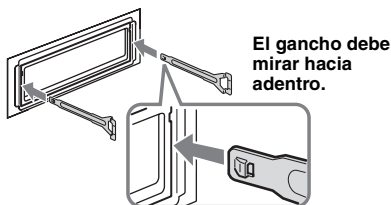

- 2 Tire de las llaves de liberación para extraer la unidad.

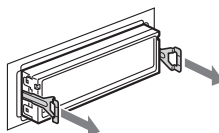

- 3 Deslice la unidad para extraerla del marco.

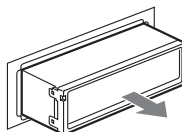

## Especificaciones

### Sección del reproductor de CD

Relación señal-ruido: 95 dB  
Respuesta de frecuencia: de 10 a 20 000 Hz  
Fluctuación y trémolo: inferior al límite medible

### Sección del sintonizador

#### FM

Rango de sintonización: de 87,5 a 107,9 MHz  
Terminal de antena: conector de antena externa  
Frecuencia intermedia: 10,7 MHz/450 kHz  
Sensibilidad útil: 9 dBf  
Selectividad: 75 dB a 400 kHz  
Relación señal-ruido: 67 dB (estéreo), 69 dB (mono)  
Distorsión armónica a 1 kHz: 0,5 % (estéreo), 0,3 % (mono)  
Separación: 35 dB a 1 kHz  
Respuesta de frecuencia: de 30 a 15 000 Hz

#### AM

Rango de sintonización: de 530 a 1 710 kHz  
Terminal de antena: conector de antena externa  
Frecuencia intermedia: 10,7 MHz/450 kHz  
Sensibilidad: 30  $\mu$ V



## Comunicación inalámbrica

### Sistema de comunicación:

Versión estándar Bluetooth 2.0

### Salida:

Energía estándar Bluetooth Clase 2 (Máx. +4 dBm)

### Alcance máximo de la comunicación:

Línea de visión aprox. 10 m\*1

### Banda de frecuencias:

Banda de 2,4 GHz (2,4000 – 2,4835 GHz)

### Método de modulación: FHSS

### Perfiles compatibles de Bluetooth\*2:

A2DP (Advanced Audio Distribution Profile)  
AVRCP (Audio Video Remote Control Profile)  
HFP (Handsfree Profile) 1.0  
HSP (Headset Profile)

\*1 *El alcance real variará según factores como los obstáculos entre los dispositivos, los campos magnéticos alrededor de un horno de microondas, electricidad estática, sensibilidad de recepción, funcionamiento de la antena, sistema operativo, aplicación del software, etc.*

\*2 *Los perfiles estándar de Bluetooth indican el propósito de la comunicación Bluetooth entre dispositivos.*

## Sección del amplificador de potencia

**Salidas:** salidas de altavoz (conectores de sellado seguro)

**Impedancia de altavoces:** de 4 a 8  $\Omega$

**Salida máxima de potencia:** 52 W  $\times$  4 (a 4  $\Omega$ )

## Generales

### Salida:

Terminal de control del relé de la antena motorizada

### Entradas:

Terminal de entrada de la antena  
Toma de entrada AUX (minitoma estéreo)

### Controles de tono:

Bajos:  $\pm 10$  dB a 100 Hz (XPLOD)  
Altos:  $\pm 10$  dB a 10 kHz (XPLOD)

### Sonoridad:

+ 9 dB a 100 Hz  
+ 5 dB a 10 kHz

**Requisitos de alimentación:** batería de automóvil de cc de 12 V (masa negativa)

**Dimensiones:** aprox. 178  $\times$  50  $\times$  179 mm (an/al/prf)

**Dimensiones de montaje:** aprox. 182  $\times$  53  $\times$  162 mm (an/al/prf)

**Peso:** aprox. 1,2 kg

### Accesorios suministrados:

Control remoto de tarjeta: RM-X304  
Componentes de instalación y conexiones  
(1 juego)

Tecnología de codificación de audio MPEG Layer-3 y patentes bajo licencia de Fraunhofer IIS y Thomson.

*El diseño y las especificaciones están sujetos a cambios sin previo aviso.*



- Ciertas placas del circuito impreso no contienen retardantes de llama halogenados.
- Los chasis impresos no contienen retardantes de llama halogenados.
- Para el material de relleno y protección se ha utilizado papel.

## Solución de problemas

La siguiente lista de comprobación le ayudará a solucionar los problemas que puedan producirse con la unidad.

Antes de consultarla, revise los procedimientos de conexión y de funcionamiento.

### Generales

#### La unidad no recibe alimentación.

Revise la conexión. Si todo está en orden, compruebe el fusible.

#### La antena motorizada no se extiende.

La antena motorizada no dispone de una caja de relé.

#### No se emite el sonido.

- El volumen es demasiado bajo.
- La función ATT está activada (página 9).
- La posición del control de equilibrio "FAD" no está ajustada para un sistema de 2 altavoces.

#### No se escuchan pitidos.

El sonido de los pitidos está cancelado (página 15).

#### El contenido de la memoria se borró.

- Presionó el botón RESET.  
→ Vuelva a almacenar los datos en la memoria.
- Se desconectó el cable de la alimentación o la batería.
- El cable de la alimentación no está conectado correctamente.

#### Las emisoras almacenadas y la hora correcta se borraron.

#### El fusible se fundió.

#### Se escucha ruido cuando se cambia la posición de la llave de encendido.

Los cables no se conectaron de forma correcta al conector de alimentación auxiliar del automóvil.

#### Las indicaciones desaparecen de la pantalla o no aparecen en ella.

- El atenuador está ajustado en "DIM-ON" (página 16).
- La pantalla se apaga si mantiene presionado **(OFF)**.  
→ Mantenga presionado **(OFF)** en la unidad hasta que se ilumine la pantalla.
- Los conectores están sucios (página 20).

continúa en la página siguiente →

---

### La función de desconexión automática no funciona.

La unidad está encendida. La función de desconexión automática se activa después de apagar la unidad.

→ Apague la unidad.

---

### No es posible utilizar la unidad mediante el control remoto de tarjeta.

Asegúrese de que ha retirado la lámina de aislamiento (página 5).

---

## Reproducción de CD

---

### No es posible insertar el disco.

- Ya hay un disco insertado.
- El disco se insertó a la fuerza al revés o de forma incorrecta.

---

### No se inicia la reproducción.

- Disco defectuoso o sucio.
- Los discos CD-R/CD-RW no son para audio (página 17).

---

### No es posible reproducir archivos MP3/WMA.

El disco no es compatible con el formato y la versión de los archivos MP3/WMA (página 17).

---

### Los archivos MP3/WMA tardan más tiempo en reproducirse que los demás.

El inicio de la reproducción de los siguientes discos tarda algo más de tiempo.

- disco grabado con una estructura de árbol complicada.
- disco grabado en Multi Session.
- disco al que es posible añadir datos.

---

### Los elementos de pantalla no se desplazan.

- En el caso de discos con muchos caracteres, es posible que éstos no se desplacen.
- “A.SCRL” está ajustado en “OFF”.  
→ Ajuste “A.SCRL-ON” (página 16).

---

### Se producen saltos de sonido.

- La instalación no es correcta.  
→ Instale la unidad en un ángulo inferior a 45° en una parte firme del automóvil.
- Disco defectuoso o sucio.

---

### El disco no se expulsa.

Presione  (expulsar) (página 9).

---

## Recepción de radio

---

### No es posible recibir las emisoras.

### Hay ruidos que obstaculizan el sonido.

- Conecte un cable de control de antena motorizada (azul) o un cable de fuente de alimentación auxiliar (rojo) al cable de fuente de alimentación del amplificador de antena del automóvil (sólo cuando el automóvil tenga una antena de FM/AM integrada en el cristal posterior o lateral).
- Compruebe la conexión de la antena del automóvil.
- La antena automática no se extiende.  
→ Compruebe la conexión del cable de control de la antena motorizada.
- Revise la frecuencia.

---

### No es posible utilizar la sintonización programada.

- Almacene la frecuencia correcta en la memoria.
- La señal de emisión es demasiado débil.

---

### No es posible utilizar la sintonización automática.

- El ajuste del modo de búsqueda local no es correcto.  
→ La sintonización se detiene con demasiada frecuencia:  
Ajuste “LOCAL-ON” (página 16).
- La sintonización no se detiene en una emisora:  
Ajuste “MONO-ON” (página 16).
- La señal de emisión es demasiado débil.  
→ Use la sintonización manual.

---

### Durante la reproducción de FM, la indicación “ST” parpadea.

- Sintonice la frecuencia con precisión.
- La señal de emisión es demasiado débil.  
→ Ajuste “MONO-ON” (página 16).

---

### Un programa de FM emitido en estéreo se escucha en monoaural.

La unidad se encuentra en el modo de recepción monoaural.

→ Ajuste “MONO-OFF” (página 16).

---

## Función Bluetooth

---

### El dispositivo de conexión no puede detectar esta unidad.

- Antes de finalizar el emparejamiento, ajuste la unidad en el modo de espera de emparejamiento.
- Mientras se conecta a un dispositivo Bluetooth, esta unidad no puede detectarse desde otro dispositivo. Desconecte la conexión actual y busque esta unidad desde otro dispositivo.
- Después de realizar el emparejamiento del dispositivo, active la salida de la señal Bluetooth (página 12).

---

### No es posible realizar la conexión.

- Realice la conexión a esta unidad desde un dispositivo Bluetooth o viceversa. La conexión se controla desde un extremo (esta unidad o el dispositivo Bluetooth), pero no desde ambos.
- Compruebe el proceso de emparejamiento y conexión en el manual del otro dispositivo, etc. y repítalo.

---

### El volumen de la voz de la persona que habla es bajo.

Ajuste el nivel de volumen.

---

### Se producen ecos o ruidos durante las conversaciones telefónicas.

- Baje el volumen.
- Si el ruido del ambiente es alto, sin tomar en cuenta el sonido de la llamada, intente reducir dicho ruido. Ej.: Si hay una ventanilla abierta y el ruido de la calle, etc., es alto, cierre la ventanilla. Si el aire acondicionado está alto, baje el aire acondicionado.

---

### El teléfono no está conectado.

Durante la reproducción desde el dispositivo de audio Bluetooth, el teléfono no se conecta aunque presione .

→ Realice la conexión desde el teléfono.

---

**La calidad de sonido del teléfono es baja.**

La calidad del sonido del teléfono depende de las condiciones de recepción del teléfono celular.  
→ Mueva su automóvil a un lugar en el que pueda mejorar la señal del teléfono celular si la recepción es de mala calidad.

---

**El volumen del dispositivo de audio conectado es bajo (alto).**

El nivel de volumen cambiará dependiendo del dispositivo de audio.  
→ Ajuste el volumen del dispositivo de audio conectado o de esta unidad.

---

**Se omite el sonido durante la reproducción de un dispositivo de audio Bluetooth.**

- Reduzca la distancia entre la unidad y el dispositivo de audio Bluetooth.
- Si el dispositivo de audio Bluetooth está guardado en una caja que interrumpe la señal, retire la caja el dispositivo de audio para utilizarlo.
- En los alrededores se utilizan varios dispositivos Bluetooth u otros dispositivos que emiten ondas de radio.  
→ Apague los otros dispositivos.  
→ Reduzca la distancia que lo separa de los otros dispositivos.
- El sonido de reproducción se detiene momentáneamente mientras se establece la conexión entre esta unidad y el teléfono celular. No se trata de una falla de funcionamiento.

---

**No es posible controlar el dispositivo de audio Bluetooth conectado.**

Compruebe que el dispositivo de audio Bluetooth conectado sea compatible con AVRCP.

---

**Algunas funciones no funcionan.**

Compruebe que el dispositivo de conexión sea compatible con las funciones en cuestión.

---

**Se contesta una llamada accidentalmente.**

El teléfono conectado está configurado para contestar las llamadas automáticamente.

---

**Durante la llamada con manos libres, los altavoces del automóvil no emiten ningún sonido.**

Si el sonido de salida viene del teléfono celular, ajuste el teléfono para que el sonido se emita por los altavoces del automóvil.

---

**“OFF BT” aparece durante la inicialización.**

Presione (OFF). Mantenga presionado (EQ/BLUETOOTH) hasta que “” se apague. A continuación, vuelva a realizar la inicialización.

---

**Mensajes/indicaciones de error**

---

**ERROR**

- El disco está sucio o se insertó al revés.  
→ Límpielo o insértelo de forma correcta.
- Se insertó un disco vacío.
- No es posible reproducir el disco debido a un problema.  
→ Inserte otro disco.

---

**FAILURE**

La conexión de los altavoces no es correcta.  
→ Consulte el manual de instalación de este modelo para revisar la conexión.

---

**L. SEEK +/-**

El modo de búsqueda local está activado durante la sintonización automática.

---

**NO INFO**

No se grabó información de texto en el archivo MP3/WMA.

---

**NO MUSIC**

El disco no contiene archivos de música.  
→ Inserte un CD de música.

---

**NO NAME**

El nombre del álbum o la pista no está escrito en la pista.

---

**OFFSET**

Es posible que se haya producido una falla interna.  
→ Revise la conexión. Si el indicador de error permanece en pantalla, póngase en contacto con el distribuidor Sony más cercano.

---

**READ**

La unidad está leyendo toda la información de pistas y de álbumes del disco.  
→ Espere hasta que finalice la lectura y se inicie la reproducción automáticamente. Es posible que demore más de un minuto en función de la estructura del disco.

---

**PUSH EJT**

No es posible utilizar la unidad de CD debido a un problema.  
→ Presione  (expulsar) (página 9).

---

**“LLLL” o “rrrr”**

Durante la operación de avance o retroceso rápido, llegó al principio o al final del disco, por lo que no es posible continuar.

---

**“\_”**

No se puede mostrar el carácter con la unidad.

---

**Sitio web de asistencia al cliente**

Si desea realizar alguna consulta u obtener la información de asistencia más reciente para este producto, consulte el siguiente sitio web:  
<http://esupport.sony.com>  
<http://www.sony.com/xplod>

Si estas soluciones no ayudan a mejorar la situación, póngase en contacto con el distribuidor Sony más cercano.

Si entrega la unidad para su reparación a causa de problemas en la reproducción de CD, lleve el disco que se utilizó cuando se produjo el problema.

**If you have any questions/problems  
regarding this product, try the following:**

**1** *Read Troubleshooting in these  
Operating Instructions.*

**2** *Reset the unit.*

*Note: Stored data may be erased.*

**3** *Please contact (U.S.A. only);*

*Call* **1-800-222-7669**

*URL* **<http://www.SONY.com>**

**Support site**

If you have any questions or for the latest support information on this product, please visit the web site below:

<http://esupport.sony.com>

<http://www.sony.com/xplod>

<http://www.sony.net/>

Sony Corporation Printed in Thailand