

# TFT LCD Color Computer Display

Quick Setup Guide \_\_\_\_\_ **US**

Guide de configuration rapide \_\_\_\_\_ **FR**

Guía de instalación rápida \_\_\_\_\_ **ES**

快速操作指南 \_\_\_\_\_ **CS**

## **DO NOT RETURN TO PLACE OF PURCHASE NE PAS RETOURNER AU MAGASIN**

**If you believe the product purchased in the U.S. is defective, call Sony for assistance or Advance Exchange.**  
For assistance in the U.S. call: 1-866-357-SONY (7669)  
For assistance in Canada call: 1-800-961-SONY (7669)

**Si vous croyez que le produit acheté aux E.-U. est defectueux, communiquer avec Sony pour obtenir de l'aide ou un remplacement.**  
Pour obtenir de l'aide aux E.-U., composer le : 1-866-357-SONY (7669)  
Pour obtenir de l'aide au Canada, composer le :1-800-961-SONY (7669)

**Si usted compro' este producto en E.E.U.U. y necesita asistencia, no regrese el producto comuniquese al 1-866-357-SONY (7669).**

**<http://www.sony.com/displays/support>**

## ***SDM-S205* \***

# Owner's Record

The model and serial numbers are located at the rear of the unit. Record these numbers in the spaces provided below. Refer to them whenever you call upon your dealer regarding this product.

Model No. \_\_\_\_\_ Serial No. \_\_\_\_\_

## WARNING

**To reduce the risk of fire or electric shock, do not expose this apparatus to rain or moisture. Dangerously high voltages are present inside the unit. Do not open the cabinet. Refer servicing to qualified personnel only.**

## Precautions

### Warning on power connections

- Use the supplied power cord. If you use a different power cord, be sure that it is compatible with your local power supply.

#### For the customers in the U.S.A.

If you do not use the appropriate cord, this display will not conform to mandatory FCC standards.

#### For the customers in the UK

If you use the display in the UK, be sure to use the appropriate UK power cord.

Example of plug types

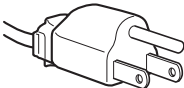

for 100 to 120 V AC

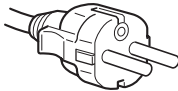

for 200 to 240 V AC

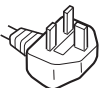

for 240 V AC only

The equipment should be installed near an easily accessible outlet.

## Installation

Do not install or leave the display:

- In places subject to extreme temperatures, for example near a radiator, heating vent, or in direct sunlight. Subjecting the display to extreme temperatures, such as in an automobile parked in direct sunlight or near a heating vent, could cause deformations of the casing or malfunctions.
- In places subject to mechanical vibration or shock.
- Near any equipment that generates a strong magnetic field, such as a TV or various other household appliances.
- In places subject to inordinate amounts of dust, dirt, or sand, for example near an open window or an outdoor exit. If setting up temporarily in an outdoor environment, be sure to take adequate precautions against airborne dust and dirt. Otherwise irreparable malfunctions could occur.

Be careful not to touch the air vents on the upper rear of the display, since they become heated.

### Note on the LCD (Liquid Crystal Display)

Please note that the LCD screen is made with high-precision technology. However, black points or bright points of light (red, blue, or green) may appear constantly on the LCD screen, and irregular colored stripes or brightness may appear on the LCD screen. This is not malfunction.

(Effective dots: more than 99.99%)

### Transportation

- Disconnect all the cables from the display. If you use a height adjustable stand adjust its height to the highest position and hold both sides of the LCD display securely. Be careful not to scratch the screen when transporting. If you drop the display, you may be injured or the display may be damaged.

- When you transport this display for repair or shipment, use the original carton and packing materials.
- Replace the stopper pin for the height adjustable stand to fix the stand during the transportation.

### **For customers in the United States**

This product contains mercury. Disposal of this product may be regulated if sold in the United States. For disposal or recycling information, please contact your local authorities or the Electronics Industries Alliance (<http://www.eiae.org>).

---

## **Checking the model name of the display**

Check the model name of the display first. The model name is located at the rear of the display (Example: SDM-S205F). You cannot use some of the functions or menu options for certain display models.

**The contents with \* mark for specifications vary depending on the models. For details, see “Specifications”.**

---

## **To view the Operating Instructions on the CD-ROM**

### **Note**

To view the Operating instructions, you are required to have Macromedia Shockwave Player and Adobe Acrobat Reader (version 6.0 or later) on your computer. The supplied CD-ROM contains installing software for Windows. To get the software installed on your computer, open “My Computer” and right-click the CD-ROM icon and select “Explorer.” Select the application from the “installs” folder and then install it on your computer. Once you have your installation completed the CD-ROM starts automatically.

**US**

### **For Windows User**

#### **When the CD-ROM auto-runs:**

Select the region and model first. And then select and open the “Operating Instructions (PDF) .”

#### **When the CD-ROM fails to auto run:**

- ① Open “My Computer.”
- ② Right-click “CD-ROM” and select “Explorer.”
- ③ Open the “Manuals” folder in Windows.
- ④ Select and open “S\_205\_GB.pdf.”

### **For Macintosh User**

- ① Double-click the CD-ROM icon.
- ② Double-click “MONITOR.”
- ③ Select the region and model first. And then select and open the “Operating Instructions (PDF) .”

#### **To exit from the CD-ROM**

Click “EXIT/CD.ROM.”

# Setup

## Unpacking

Make sure your carton contains everything listed below.

- LCD display
- Power cord
- Stand Base
- HD15-HD15 video signal cable (analog RGB)
- DVI-D video signal cable (digital RGB)
- Audio cord (stereo miniplug)
- USB cable\*
- CD-ROM (utility software for Windows/Macintosh, Operating Instructions, etc.)
- Warranty card
- This Quick Setup Guide

The contents with \* mark for specifications vary depending on the models. For details, see "Specifications."

## Connecting your display

Connect your display to a computer or other equipment.

- Turn off the display, computer, and any other equipment before connecting them.
- Do not touch the pins of the video signal cable plug.

### 1 Assemble the stand.

Do not press the LCD screen when placing or raising the display straight on a desk or a like. It may affect the uniformity of the screen or damage the LCD display.

Refer to an enclosed instruction, "Assemble the stand," for assembling the stand.

### 2 Slide down the connector cover.

### 3 Tilt the display up. And then move the display's angle higher.

### 4 Connect your display to a computer.

#### Connecting a Macintosh computer

Connect the supplied video signal cable to a video output connector on the computer. If necessary, use an adapter (not supplied). Connect the adapter to the computer before connecting the video signal cable.

### 5 Connect the supplied power cord securely to the display's AC IN connector.

### 6 Connect the other end securely to a power outlet.

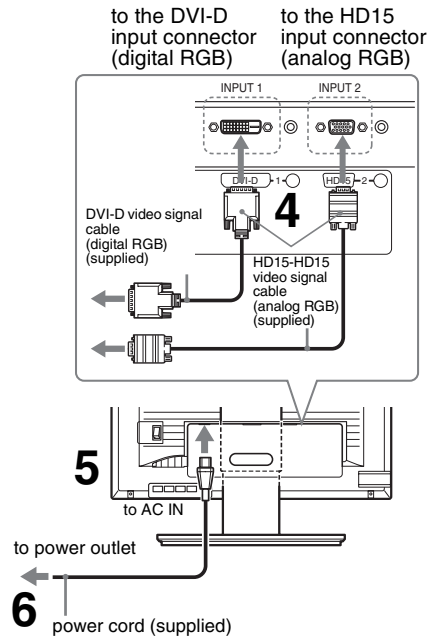

## 7 Secure the cords.

Draw the cords and cables through the cable holder as illustrated.

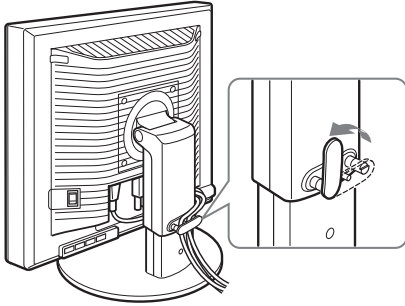

### Notes

- Slide up the cable holder of the height adjustable stand to open as illustrated.
- When bounding the cords and cables, be sure to loosen them a little. If they get pulled hard they may come off from the connectors or plugs as you adjust the screen angle. If you stretch the cords and cables too hard they may get damaged.

## Turn on the display and computer

- 1 Make sure that the  (power) Indicator blinks red. At the time of your purchase, the MAIN POWER switch is set to the I side.**

### Note

When the MAIN POWER switch on the right side of your display is not set to the **I** side, press the **I** side and check that the  (power) indicator blinks red.

- 2 Press the  (power) switch located on the front right of the display.**

The  (power) indicator lights up in green.

**US**

- 3 Turn on the computer.**

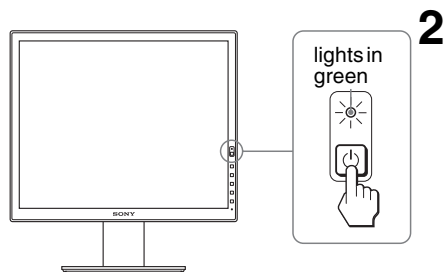
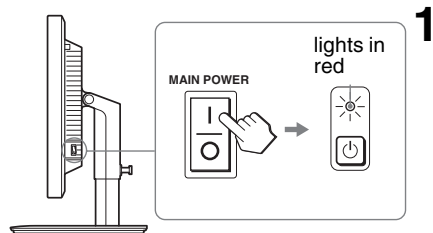

### No need for specific drivers

The display complies with the “DDC” Plug & Play standard and automatically detects all the display’s information. No specific driver needs to be installed on the computer.

---

# Troubleshooting

---

## Trouble symptoms and remedies (If no picture appears on the screen)

If no picture appears on the screen, check the following table for possible solutions. If you are experiencing difficulties not listed below, refer to the Operating Instructions on the supplied CD-ROM. For problems caused by a computer or other equipment, refer to the user's manuals supplied with the respective items.

| Symptom                                                                                                                      | Check these items                                                                                                                                                                                                                                                                                                                                                                                                                                                                                                                                                                                                                                                                                                                                                       |
|------------------------------------------------------------------------------------------------------------------------------|-------------------------------------------------------------------------------------------------------------------------------------------------------------------------------------------------------------------------------------------------------------------------------------------------------------------------------------------------------------------------------------------------------------------------------------------------------------------------------------------------------------------------------------------------------------------------------------------------------------------------------------------------------------------------------------------------------------------------------------------------------------------------|
| If the ⏻ (power) indicator is not lit, or if the ⏻ (power) indicator will not light up when the ⏻ (power) switch is pressed, | <ul style="list-style-type: none"><li>• Check that the power cord is properly connected.</li><li>• Check that the display's MAIN POWER switch is on.</li></ul>                                                                                                                                                                                                                                                                                                                                                                                                                                                                                                                                                                                                          |
| If the ⏻ (power) indicator turns on in red,                                                                                  | <ul style="list-style-type: none"><li>• Check that the ⏻ (power) switch is on.</li></ul>                                                                                                                                                                                                                                                                                                                                                                                                                                                                                                                                                                                                                                                                                |
| If "CABLE DISCONNECTED" appears on the screen,                                                                               | <ul style="list-style-type: none"><li>• Check that the video signal cable is properly connected and all plugs are firmly seated in their sockets (page 4 (US)).</li><li>• Check that the video input connector's pins are not bent or pushed in.</li><li>• Check that the input select setting is correct (For details, refer to the Operating Instructions on the supplied CD-ROM).</li><li>• A non-supplied video signal cable is connected. If you connect a non-supplied video signal cable, "CABLE DISCONNECTED" may appear on the screen. This is not a malfunction.</li></ul>                                                                                                                                                                                    |
| "NO INPUT SIGNAL" warning message appears on the screen, or ⏻ (power) indicator turns orange,                                | <ul style="list-style-type: none"><li>• Check that the video signal cable is properly connected and all plugs are firmly seated in their sockets (page 4 (US)).</li><li>• Check that the video input connector's pins are not bent or pushed in.</li><li>• Check that the input select setting is correct (For details, refer to the Operating Instructions on the supplied CD-ROM).</li><li>■ <b>Problem caused by a computer or other equipment connected, and not caused by the display</b></li><li>• The computer is in the power saving mode. Try pressing any key on the keyboard or moving the mouse.</li><li>• Check that your graphics board is installed properly.</li><li>• Check that the computer's power is on.</li><li>• Restart the computer.</li></ul> |

| Symptom                                                                 | Check these items                                                                                                                                                                                                                                                                                                                                                                                                                                                                                                                                                                                                                                                        |
|-------------------------------------------------------------------------|--------------------------------------------------------------------------------------------------------------------------------------------------------------------------------------------------------------------------------------------------------------------------------------------------------------------------------------------------------------------------------------------------------------------------------------------------------------------------------------------------------------------------------------------------------------------------------------------------------------------------------------------------------------------------|
| If "OUT OF RANGE" appears on the screen,                                | <p data-bbox="385 122 992 169">■ <b>Problem caused by a computer or other equipment connected, and not caused by the display</b></p> <ul data-bbox="385 169 992 416" style="list-style-type: none"> <li data-bbox="385 169 992 416">• Check that the video frequency range is within that specified for the display. If you replaced an old display with this display, reconnect the old display and adjust the computer's graphics board within the following ranges:<br/>Horizontal frequency: 28–92 kHz (analog RGB)<br/>28–75 kHz (digital RGB)<br/>Vertical frequency: 48–85 Hz (analog RGB)<br/>60 Hz (digital RGB)<br/>Resolution: 1600 × 1200 or less</li> </ul> |
| If you are using Windows and replaced an old display with this display, | <ul data-bbox="385 435 992 603" style="list-style-type: none"> <li data-bbox="385 435 992 603">• If you replaced an old display with this display, reconnect the old display and do the following. Select "SONY" from the "Manufacturers" list and select the desired model name from the "Models" list in the Windows device selection screen. If the model name of this display does not appear in the "Models" list, try "Plug &amp; Play."</li> </ul>                                                                                                                                                                                                                |
| If using a Macintosh system,                                            | <ul data-bbox="385 622 992 703" style="list-style-type: none"> <li data-bbox="385 622 992 703">• When connecting a Macintosh computer, use an adapter (not supplied) if necessary. Connect the adapter to the computer before connecting the video signal cable.</li> </ul>                                                                                                                                                                                                                                                                                                                                                                                              |

---

# Displaying this display's information

**While the display is receiving a video signal, press and hold the MENU button for more than 5 seconds until the information box appears.**

Press the MENU button again to make the box disappear.



## Example

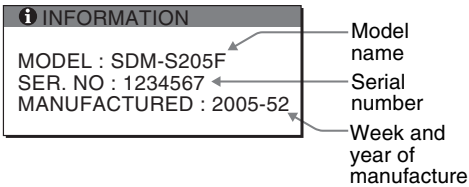

Although the safety standard registered model name of this display is SDM-S205\*, the name of SDM-S205F/S205K is used on sale.

If any problem persists, call your authorized Sony dealer and give the following information:

- Model name
- Serial number
- Detailed description of the problem
- Date of purchase
- Name and specifications of your computer and graphics board
- Type of input signals (analog RGB/digital RGB)



# Specifications

| Model name                            | SDM-S205F                                                                                                                                                                                                                                                                                                                                  | SDM-S205K                                                                                                                                                                                                                                                                                                                                                                                                                                                                                                                                                   |
|---------------------------------------|--------------------------------------------------------------------------------------------------------------------------------------------------------------------------------------------------------------------------------------------------------------------------------------------------------------------------------------------|-------------------------------------------------------------------------------------------------------------------------------------------------------------------------------------------------------------------------------------------------------------------------------------------------------------------------------------------------------------------------------------------------------------------------------------------------------------------------------------------------------------------------------------------------------------|
| LCD panel                             | Panel type: a-Si TFT Active Matrix                                                                                                                                                                                                                                                                                                         |                                                                                                                                                                                                                                                                                                                                                                                                                                                                                                                                                             |
| Picture size: inch                    | 20.1                                                                                                                                                                                                                                                                                                                                       |                                                                                                                                                                                                                                                                                                                                                                                                                                                                                                                                                             |
| Input signal format                   | RGB operating frequency <sup>1)</sup><br>Horizontal: 28 – 92 kHz (analog RGB), 28 – 75 kHz (digital RGB)<br>Vertical: 48 – 85 Hz (analog RGB), 60 Hz (digital RGB)                                                                                                                                                                         |                                                                                                                                                                                                                                                                                                                                                                                                                                                                                                                                                             |
| Resolution                            | Horizontal: Max.1600 dots<br>Vertical: Max.1200 lines                                                                                                                                                                                                                                                                                      |                                                                                                                                                                                                                                                                                                                                                                                                                                                                                                                                                             |
| Type of input signal (Digital/Analog) | Digital × 1/Analog × 1                                                                                                                                                                                                                                                                                                                     |                                                                                                                                                                                                                                                                                                                                                                                                                                                                                                                                                             |
| Input signal levels                   | Analog RGB video signal 0.7 Vp-p, 75 Ω, positive SYNC signal TTL level, 2.2 kΩ, positive or negative<br>Digital RGB (DVI) signal TMDS (single link)                                                                                                                                                                                        |                                                                                                                                                                                                                                                                                                                                                                                                                                                                                                                                                             |
| Audio input                           | Stereo minijack, 0.5 Vrms                                                                                                                                                                                                                                                                                                                  |                                                                                                                                                                                                                                                                                                                                                                                                                                                                                                                                                             |
| USB port                              | –                                                                                                                                                                                                                                                                                                                                          | USB Full-Speed (Max12 Mbps)<br>A Port × 4, B Port × 2                                                                                                                                                                                                                                                                                                                                                                                                                                                                                                       |
| Audio output                          | Stereo minijack                                                                                                                                                                                                                                                                                                                            |                                                                                                                                                                                                                                                                                                                                                                                                                                                                                                                                                             |
| Power requirements                    | 100 – 240 V, 50 – 60 Hz, Max. 1.2 A                                                                                                                                                                                                                                                                                                        |                                                                                                                                                                                                                                                                                                                                                                                                                                                                                                                                                             |
| Power consumption                     | Max. 55 W                                                                                                                                                                                                                                                                                                                                  |                                                                                                                                                                                                                                                                                                                                                                                                                                                                                                                                                             |
| Operating temperature                 | 5 – 35 °C                                                                                                                                                                                                                                                                                                                                  |                                                                                                                                                                                                                                                                                                                                                                                                                                                                                                                                                             |
| Type of the stand                     | Height adjust                                                                                                                                                                                                                                                                                                                              | Pivot                                                                                                                                                                                                                                                                                                                                                                                                                                                                                                                                                       |
| Dimensions (width/height/depth)       | Approx. 441.5 × 410.5 – 520.5 × 277.5 mm<br>(17 <sup>3</sup> / <sub>8</sub> × 16 <sup>1</sup> / <sub>4</sub> – 20 <sup>1</sup> / <sub>2</sub> × 11 inches)<br>(with stand)<br>Approx. 441.5 × 356.5 × 74 mm<br>(17 <sup>3</sup> / <sub>8</sub> × 14 <sup>1</sup> / <sub>8</sub> × 2 <sup>7</sup> / <sub>8</sub> inches)<br>(without stand) | Approx. 441.5 × 421 – 551 × 277.5 mm<br>(17 <sup>3</sup> / <sub>8</sub> × 16 <sup>5</sup> / <sub>8</sub> – 21 <sup>3</sup> / <sub>4</sub> × 11 inches)<br>(with stand (normal condition))<br>Approx. 356.5 × 470.5 – 600.5 × 277.5 mm<br>(14 <sup>1</sup> / <sub>8</sub> × 18 <sup>5</sup> / <sub>8</sub> – 23 <sup>3</sup> / <sub>4</sub> × 11 inches)<br>(with stand (pivoted condition))<br>Approx. 441.5 × 356.5 × 74 mm<br>(17 <sup>3</sup> / <sub>8</sub> × 14 <sup>1</sup> / <sub>8</sub> × 2 <sup>7</sup> / <sub>8</sub> inches)<br>(without stand) |
| Mass                                  | Approx. 9.6 kg (21 lb 2 <sup>3</sup> / <sub>8</sub> oz)<br>(with stand)<br>Approx. 6.0 kg (13 lb 3 <sup>3</sup> / <sub>8</sub> oz)<br>(without stand)                                                                                                                                                                                      | Approx. 9.9 kg (21 lb 12 <sup>3</sup> / <sub>16</sub> oz)<br>(with stand)<br>Approx. 6.1 kg (13 lb 6 <sup>3</sup> / <sub>5</sub> oz)<br>(without stand)                                                                                                                                                                                                                                                                                                                                                                                                     |
| Plug & Play                           | DDC2B                                                                                                                                                                                                                                                                                                                                      |                                                                                                                                                                                                                                                                                                                                                                                                                                                                                                                                                             |
| Accessories                           | See page 4 (US).                                                                                                                                                                                                                                                                                                                           |                                                                                                                                                                                                                                                                                                                                                                                                                                                                                                                                                             |

US

<sup>1)</sup> Recommended horizontal and vertical timing condition

- Horizontal sync width duty should be more than 4.8% of total horizontal time or 0.8 μs, whichever is larger.
- Horizontal blanking width should be more than 2.5 μsec.
- Vertical blanking width should be more than 450 μsec.

Design and specifications are subject to change without notice.

# AVERTISSEMENT

**Pour réduire le risque d'incendie ou d'électrocution, placez cet appareil à l'abri de la pluie et de l'humidité.**

**Des tensions extrêmement élevées sont présentes à l'intérieur de l'appareil. N'ouvrez jamais le boîtier de l'appareil. Confiez l'entretien à un technicien qualifié uniquement.**

## Précautions

### Avertissement sur les raccordements d'alimentation

- Utilisez le cordon d'alimentation fourni. Si vous utilisez un cordon d'alimentation différent, assurez-vous qu'il est compatible avec la tension secteur locale.  
**Pour les clients résidant aux États-Unis**  
Si vous n'utilisez pas le cordon approprié, ce moniteur ne sera pas conforme aux normes FCC obligatoires.  
**Pour les clients résidant au Royaume-Uni**  
Si vous utilisez le moniteur au Royaume-Uni, veuillez utiliser le cordon d'alimentation adapté aux prises utilisées au Royaume-Uni.

Exemples de types de fiches

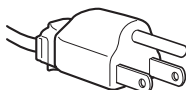

pour 100 à 120 V  
CA



pour 200 à 240 V  
CA

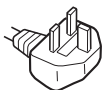

pour 240 V CA  
uniquement

L'appareil doit être installé à proximité d'une prise de courant facile d'accès.

## Installation

N'installez pas et ne laissez pas le moniteur :

- A des endroits exposés à des températures extrêmes, par exemple à proximité d'un radiateur, d'un conduit de chauffage ou exposés aux rayons directs du soleil. L'exposition du moniteur à des températures extrêmes, comme dans l'habitacle d'un véhicule garé en plein soleil ou à proximité d'un conduit de chauffage risque d'entraîner des déformations du boîtier ou des problèmes de fonctionnement.
- A des endroits soumis à des vibrations mécaniques ou à des chocs.
- A proximité d'appareils générant de puissants champs magnétiques, comme un téléviseur ou d'autres appareils électroménagers.
- A des endroits soumis à des quantités inhabituelles de poussière, de saletés ou de sable, par exemple à côté d'une fenêtre ouverte ou d'une porte donnant sur l'extérieur. En cas d'installation temporaire à l'extérieur, veillez à prendre les précautions requises contre la poussière et les saletés en suspension dans l'air, faute de quoi des dommages irréparables risquent de se produire.

Les orifices de ventilation, situés sur le dessus à l'arrière de l'écran, chauffent. Veillez donc à ne pas les toucher.

### Remarque sur l'écran à cristaux liquides (LCD - Liquid Crystal Display)

Veillez noter que l'écran LCD est issu d'une technologie de haute précision. Toutefois, il est possible que des points noirs ou des points brillants de lumière (rouge, bleu ou vert) apparaissent constamment sur l'écran LCD, ainsi que des bandes de couleurs irrégulières ou une certaine luminosité. Il ne s'agit pas d'un dysfonctionnement.

(Points effectifs : supérieurs à 99,99%)

### Transport

- Débranchez tous les câbles de l'écran. Si vous utilisez un support à hauteur réglable, réglez-le sur la position la plus élevée et tenez convenablement l'écran LCD par les deux côtés. Veillez à ne pas griffer l'écran pendant le transport. Si

vous laissez tomber l'écran, vous risquez de vous blesser ou de l'endommager.

- Pour transporter ce moniteur en vue de réparations ou de son expédition, utilisez le carton et les matériaux de conditionnement originaux.
- Remplacez la goupille d'arrêt du support à hauteur réglable pour immobiliser le support pendant le transport.

---

## Vérification du nom du modèle de l'écran

Commencez par vérifier le nom du modèle de l'écran.

Le nom du modèle se trouve à l'arrière de l'écran (Exemple : SDM-S205F).

Vous ne pouvez pas utiliser certaines fonctions et certains menus avec certains modèles de l'écran.

**La marque \* indique des informations de spécifications diverses selon les modèles. Pour plus de détails, reportez-vous à la section « Spécifications ».**

---

## Pour lire le mode d'emploi sur le CD-ROM

### Remarque

Pour afficher le Mode d'emploi, Macromedia Shockwave Player et Adobe Acrobat Reader (version 6.0 ou ultérieure) doivent être installés sur votre ordinateur. Le CD-ROM fourni contient le logiciel d'installation pour Windows. Pour installer le logiciel sur votre ordinateur, ouvrez le « Poste de travail », cliquez avec le bouton droit sur l'icône du CD-ROM et sélectionnez « Explorer ». Sélectionnez l'application dans le dossier « installs », puis installez le logiciel sur votre ordinateur. Une fois l'installation terminée, le CD-ROM démarre automatiquement.

### Pour l'utilisateur Windows

#### En cas de démarrage automatique du CD-ROM :

Sélectionnez d'abord la région et le modèle. Ensuite, sélectionnez et ouvrez le « Mode d'emploi (PDF) ».

#### Si le CD-ROM ne démarre pas automatiquement :

- ① Ouvrez le « Poste de travail ».
- ② Cliquez avec le bouton droit sur le « CD-ROM » et sélectionnez « Explorer ».
- ③ Ouvrez le dossier « Manuals » dans Windows.
- ④ Sélectionnez et ouvrez « S\_205\_FR.pdf ».

### Pour l'utilisateur Macintosh

- ① Double-cliquez sur l'icône du CD-ROM.
- ② Double-cliquez sur « MONITOR ».
- ③ Sélectionnez d'abord la région et le modèle. Ensuite, sélectionnez et ouvrez le « Mode d'emploi (PDF) ».

### Pour quitter le CD-ROM

Cliquez sur « EXIT/CD.ROM ».

FR

# Installation

## Déballage

Avant d'utiliser votre écran, vérifiez si les accessoires suivants se trouvent bien dans le carton d'emballage :

- Écran LCD
- Cordon d'alimentation
- Base du support
- Câble de signal vidéo HD15-HD15 (RVB analogique)
- Câble de signal vidéo DVI-D (RVB numérique)
- Câble audio (minifiche stéréo)
- Câble USB\*
- CD-ROM (logiciel utilitaire pour Windows et Macintosh, mode d'emploi, etc.)
- Carte de garantie
- Guide de configuration rapide

La marque\* indique des informations de spécifications diverses selon les modèles. Pour plus de détails, reportez-vous à la section « Spécifications ».

## Branchement du moniteur

Raccordez votre moniteur à un ordinateur ou à un autre appareil.

- **Eteignez le moniteur, l'ordinateur et tout autre appareil avant d'effectuer le raccordement.**
- **Ne touchez pas les broches de la fiche du câble de signal vidéo.**

### 1 Assemblez le support.

**N'appuyez pas sur l'écran LCD lorsque vous placez ou soulevez l'écran proprement dit sur un bureau ou une surface similaire.**

**Cela peut endommager l'écran LCD ou affecter son uniformité.**

Reportez-vous aux instructions fournies, « Assemblez le support » pour procéder au montage du support.

### 2 Abaissez le couvercle des connecteurs en le faisant glisser.

### 3 Inclinez l'écran vers le haut. Ensuite, relevez l'angle de l'écran.

### 4 Raccordez votre moniteur à un ordinateur.

#### Raccordement à un ordinateur Macintosh

Raccordez le câble de signal vidéo fourni à un connecteur de sortie vidéo sur l'ordinateur. Si nécessaire, utilisez un adaptateur (non fourni). Raccordez l'adaptateur à l'ordinateur avant de raccorder le câble de signal vidéo.

### 5 Raccordez solidement le cordon d'alimentation fourni au connecteur AC IN du moniteur.

### 6 Raccordez solidement l'autre extrémité du cordon à une prise secteur.

vers le connecteur d'entrée DVI-D (RVB numérique)

vers le connecteur d'entrée HD15 (RVB analogique)

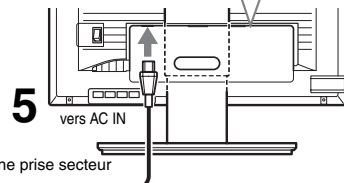
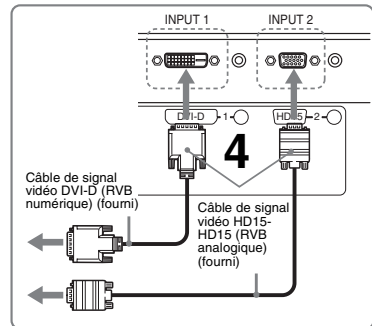

vers une prise secteur

6 Cordon d'alimentation (fourni)

## 7 Fixez les cordons.

Tirez les cordons et les câbles en les passant dans le collier des câbles, comme illustré.

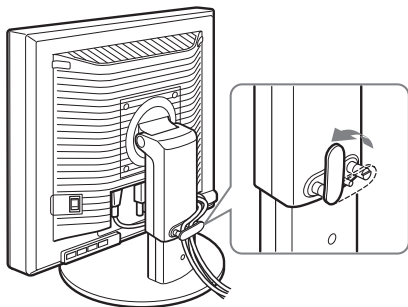

### Remarques

- Relevez le support de câble du support à hauteur réglable afin de l'ouvrir, de la manière illustrée.
- Lorsque vous rassemblez les cordons et les câbles, veillez à laisser un peu de jeu. S'ils sont trop tendus, ils risquent de se détacher des connecteurs ou des prises quand vous réglez l'angle de l'écran. Si vous tirez trop fort sur les cordons et les câbles, vous risquez de les endommager.

## Mise sous tension du moniteur et de l'ordinateur

- 1 Assurez-vous que l'indicateur (alimentation) clignote en rouge. Au moment de l'achat, le côté I de l'interrupteur MAIN POWER est enfoncé.**

### Remarque

Si le côté I de l'interrupteur MAIN POWER situé sur le côté droit de l'écran n'est pas enfoncé, appuyez dessus et assurez-vous que le témoin (alimentation) clignote en rouge.

- 2 Appuyez sur le commutateur d'alimentation (symbole) situé à droite à l'avant du moniteur.**

Le voyant d'alimentation (symbole) s'allume en vert.

- 3 Mettez l'ordinateur sous tension.**

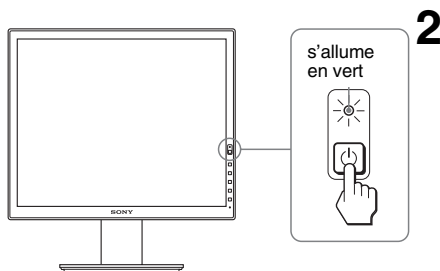
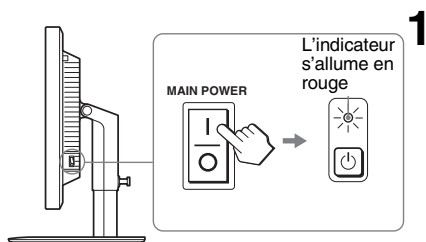

FR

### **Vous n'avez besoin d'aucun pilote spécifique**

Ce moniteur est compatible avec la norme Plug & Play « DDC » et détecte automatiquement toutes les informations relatives au moniteur. Il n'est pas nécessaire d'installer de pilote sur l'ordinateur.





---

# Dépannage

---

## Problèmes et solutions (si aucune image n'apparaît à l'écran)

Si aucune image n'apparaît à l'écran, recherchez une solution possible dans le tableau suivant. Si vous rencontrez des problèmes qui ne sont pas abordés ci-dessous, reportez-vous au mode d'emploi sur le CD-ROM fourni. Si les problèmes sont causés par l'ordinateur ou un autre appareil, reportez-vous au mode d'emploi fourni avec l'appareil concerné.

| Symptôme                                                                                                                                                                                                                                                                                                                                                                                                        | Vérifiez ces éléments                                                                                                                                                                                                                                                                                                                                                                                                                                                                                                                                                                                                                                                          |
|-----------------------------------------------------------------------------------------------------------------------------------------------------------------------------------------------------------------------------------------------------------------------------------------------------------------------------------------------------------------------------------------------------------------|--------------------------------------------------------------------------------------------------------------------------------------------------------------------------------------------------------------------------------------------------------------------------------------------------------------------------------------------------------------------------------------------------------------------------------------------------------------------------------------------------------------------------------------------------------------------------------------------------------------------------------------------------------------------------------|
| Si l'indicateur  (alimentation) n'est pas allumé ou si l'indicateur  (alimentation) ne s'allume pas lorsque vous appuyez sur le commutateur  (alimentation), | <ul style="list-style-type: none"><li>• Vérifiez que le cordon d'alimentation est correctement raccordé.</li><li>• Assurez-vous que l'interrupteur MAIN POWER de l'écran est bien sous tension.</li></ul>                                                                                                                                                                                                                                                                                                                                                                                                                                                                      |
| Si l'indicateur  (alimentation) s'allume en rouge,                                                                                                                                                                                                                                                                             | <ul style="list-style-type: none"><li>• Vérifiez que le commutateur  (alimentation) est activé.</li></ul>                                                                                                                                                                                                                                                                                                                                                                                                                                                                                     |
| Si l'indication « CABLE NON CONNECTÉ » apparaît sur l'écran,                                                                                                                                                                                                                                                                                                                                                    | <ul style="list-style-type: none"><li>• Vérifiez que le câble de signal vidéo est correctement raccordé et que toutes les fiches sont correctement branchées dans leur prise (page 4 (FR)).</li><li>• Vérifiez que les broches du connecteur d'entrée vidéo ne sont pas pliées ou enfoncées.</li><li>• Vérifiez que le réglage de sélection d'entrée est correct (pour plus de détails, reportez-vous au Mode d'emploi dans le CD-ROM fourni).</li><li>• Un câble de signal vidéo non fourni est raccordé. Si vous raccordez un câble de signal vidéo non fourni, « CABLE NON CONNECTÉ » peut s'afficher à l'écran. Il ne s'agit pas d'un fonctionnement défectueux.</li></ul> |

| Symptôme                                                                                                                                                                                                                | Vérifiez ces éléments                                                                                                                                                                                                                                                                                                                                                                                                                                                                                                                                                                                                                                                                                                                                                                                                                                                                                                   |
|-------------------------------------------------------------------------------------------------------------------------------------------------------------------------------------------------------------------------|-------------------------------------------------------------------------------------------------------------------------------------------------------------------------------------------------------------------------------------------------------------------------------------------------------------------------------------------------------------------------------------------------------------------------------------------------------------------------------------------------------------------------------------------------------------------------------------------------------------------------------------------------------------------------------------------------------------------------------------------------------------------------------------------------------------------------------------------------------------------------------------------------------------------------|
| <p>Si le message d'avertissement « PAS D'ENTRÉE VIDÉO » apparaît sur l'écran, ou, si l'indicateur  (alimentation) vire à l'orange,</p> | <ul style="list-style-type: none"> <li>• Vérifiez que le câble de signal vidéo est correctement raccordé et que toutes les fiches sont correctement branchées dans leur prise (page 4 (FR)).</li> <li>• Vérifiez que les broches du connecteur d'entrée vidéo ne sont pas pliées ou enfoncées.</li> <li>• Vérifiez que le réglage de sélection d'entrée est correct (pour plus de détails, reportez-vous au Mode d'emploi dans le CD-ROM fourni).</li> </ul> <p><b>■ Problème causé par un ordinateur ou un autre appareil raccordé et non par l'écran</b></p> <ul style="list-style-type: none"> <li>• L'ordinateur est en mode d'économie d'énergie. Appuyez sur une touche quelconque du clavier ou déplacez la souris.</li> <li>• Vérifiez que votre carte graphique est correctement installée.</li> <li>• Vérifiez que l'alimentation de l'ordinateur est activée.</li> <li>• Redémarrez l'ordinateur.</li> </ul> |
| <p>Si l'indication « HORS PLAGE FRÉQUENCES » apparaît sur l'écran,</p>                                                                                                                                                  | <p><b>■ Problème causé par un ordinateur ou un autre appareil raccordé et non par l'écran</b></p> <ul style="list-style-type: none"> <li>• Vérifiez que la plage de fréquences vidéo est comprise dans la plage spécifiée pour l'écran. Si vous avez remplacé un ancien écran par cet écran, rebranchez l'ancien, puis ajustez la carte graphique de l'ordinateur dans les plages suivantes :</li> </ul> <p style="margin-left: 40px;">Fréquence horizontale: 28–92 kHz (RVB analogique)<br/>28–75 kHz (RVB numérique)</p> <p style="margin-left: 40px;">Fréquence verticale: 48–85 Hz (RVB analogique)<br/>60 Hz (RVB numérique)</p> <p>Résolution: 1 600 × 1 200 ou moins</p>                                                                                                                                                                                                                                         |
| <p>Si vous utilisez Windows et que vous remplacez un ancien moniteur par celui-ci,</p>                                                                                                                                  | <ul style="list-style-type: none"> <li>• Si vous avez remplacé votre ancien écran par cet écran, rebranchez l'ancien écran et suivez la procédure suivante. Sélectionnez « SONY » dans la liste « Fabricants », puis sélectionnez le nom de modèle souhaité dans la liste « Modèles » dans l'écran de sélection de périphériques Windows. Si le nom de modèle de cet écran n'apparaît pas dans la liste « Modèles », essayez « Plug &amp; Play ».</li> </ul>                                                                                                                                                                                                                                                                                                                                                                                                                                                            |
| <p>Si vous utilisez un système Macintosh,</p>                                                                                                                                                                           | <ul style="list-style-type: none"> <li>• En cas de raccordement d'un ordinateur Macintosh, utilisez si nécessaire un adaptateur (non fourni). Raccordez l'adaptateur à l'ordinateur avant de raccorder le câble du signal vidéo.</li> </ul>                                                                                                                                                                                                                                                                                                                                                                                                                                                                                                                                                                                                                                                                             |

---

# Affichage des informations de l'écran

Lorsque l'écran reçoit un signal vidéo, appuyez sur la touche MENU et maintenez-la enfoncée pendant plus de 5 secondes jusqu'à ce que la boîte de dialogue d'informations s'affiche.

Appuyez de nouveau sur la touche MENU pour faire disparaître la boîte de dialogue.

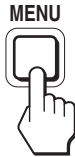

## Exemple

| i INFORMATIONS         |                                   |
|------------------------|-----------------------------------|
| MODEL : SDM-S205F      | ← Désignation                     |
| SER. NO : 1234567      | ← Numéro de série                 |
| MANUFACTURED : 2005-52 | ← Semaine et année de fabrication |

Bien que le nom de modèle enregistré pour les normes de sécurité soit SDM-S205\*, les noms SDM-S205F/S205K sont utilisés lors de la vente.

Si le problème persiste, appelez votre revendeur Sony agréé et fournissez-lui les informations suivantes :

- Désignation
- Numéro de série
- Description détaillée du problème
- Date d'achat
- Nom et spécifications de votre ordinateur et de votre carte graphique
- Type de signaux d'entrée (RVB analogique/RVB numérique)



# Spécifications

| Nom du modèle                                  | SDM-S205F                                                                                                                                                                                                                                                                                                                                   | SDM-S205K                                                                                                                                                                                                                                                                                                                                                                                                                                                                                                                                                              |
|------------------------------------------------|---------------------------------------------------------------------------------------------------------------------------------------------------------------------------------------------------------------------------------------------------------------------------------------------------------------------------------------------|------------------------------------------------------------------------------------------------------------------------------------------------------------------------------------------------------------------------------------------------------------------------------------------------------------------------------------------------------------------------------------------------------------------------------------------------------------------------------------------------------------------------------------------------------------------------|
| Panneau LCD                                    | Type de panneau : a-Si TFT à matrice active                                                                                                                                                                                                                                                                                                 |                                                                                                                                                                                                                                                                                                                                                                                                                                                                                                                                                                        |
| Taille de l'image : pouces                     | 20,1                                                                                                                                                                                                                                                                                                                                        |                                                                                                                                                                                                                                                                                                                                                                                                                                                                                                                                                                        |
| Format du signal d'entrée                      | Fréquence opérationnelle RVB <sup>1)</sup><br>Horizontale : 28 – 92 kHz (RVB analogique), 28 – 75 kHz (RVB numérique)<br>Verticale : 48 – 85 Hz (RVB analogique), 60 Hz (RVB numérique)                                                                                                                                                     |                                                                                                                                                                                                                                                                                                                                                                                                                                                                                                                                                                        |
| Résolution                                     | Horizontale : Max. 1 600 points<br>Verticale : Max. 1 200 lignes                                                                                                                                                                                                                                                                            |                                                                                                                                                                                                                                                                                                                                                                                                                                                                                                                                                                        |
| Type de signal d'entrée (Numérique/Analogique) | Numérique × 1/Analogique × 1                                                                                                                                                                                                                                                                                                                |                                                                                                                                                                                                                                                                                                                                                                                                                                                                                                                                                                        |
| Niveaux des signaux d'entrée                   | Signal vidéo RVB 0,7 Vp-p, 75 Ω, positif<br>Signal SYNC Niveau TTL, 2,2 kΩ, positif ou négatif<br>Signal RVB numérique (DVI) : TMDS (lien simple)                                                                                                                                                                                           |                                                                                                                                                                                                                                                                                                                                                                                                                                                                                                                                                                        |
| Entrée audio                                   | Mini-prise stéréo, 0,5 V eff.                                                                                                                                                                                                                                                                                                               |                                                                                                                                                                                                                                                                                                                                                                                                                                                                                                                                                                        |
| Port USB                                       | –                                                                                                                                                                                                                                                                                                                                           | USB Full-Speed (12 Mbits/s max.)<br>Port A × 4, Port B × 2                                                                                                                                                                                                                                                                                                                                                                                                                                                                                                             |
| Sortie audio                                   | Mini-prise stéréo                                                                                                                                                                                                                                                                                                                           |                                                                                                                                                                                                                                                                                                                                                                                                                                                                                                                                                                        |
| Puissance de raccordement                      | 100 – 240 V, 50 – 60 Hz, Max. 1,2 A                                                                                                                                                                                                                                                                                                         |                                                                                                                                                                                                                                                                                                                                                                                                                                                                                                                                                                        |
| Consommation électrique                        | Max. 55 W                                                                                                                                                                                                                                                                                                                                   |                                                                                                                                                                                                                                                                                                                                                                                                                                                                                                                                                                        |
| Température de fonctionnement                  | 5 – 35 °C                                                                                                                                                                                                                                                                                                                                   |                                                                                                                                                                                                                                                                                                                                                                                                                                                                                                                                                                        |
| Type de support                                | Hauteur réglable                                                                                                                                                                                                                                                                                                                            | Pivotant                                                                                                                                                                                                                                                                                                                                                                                                                                                                                                                                                               |
| Dimensions (largeur/hauteur/profondeur)        | environ 441,5 × 410,5 – 520,5 × 277,5 mm<br>(17 <sup>3</sup> / <sub>8</sub> × 16 <sup>1</sup> / <sub>4</sub> – 20 <sup>1</sup> / <sub>2</sub> × 11 pouces)<br>(avec support)<br>environ 441,5 × 356,5 × 74 mm<br>(17 <sup>3</sup> / <sub>8</sub> × 14 <sup>1</sup> / <sub>8</sub> × 2 <sup>7</sup> / <sub>8</sub> pouces)<br>(sans support) | environ 441,5 × 421 – 551 × 277,5 mm<br>(17 <sup>3</sup> / <sub>8</sub> × 16 <sup>5</sup> / <sub>8</sub> – 21 <sup>3</sup> / <sub>4</sub> × 11 pouces)<br>(avec support (position normale))<br>environ 356,5 × 470,5 – 600,5 × 277,5 mm<br>(14 <sup>1</sup> / <sub>8</sub> × 18 <sup>5</sup> / <sub>8</sub> – 23 <sup>3</sup> / <sub>4</sub> × 11 pouces)<br>(avec support (position après pivotement))<br>environ 441,5 × 356,5 × 74 mm<br>(17 <sup>3</sup> / <sub>8</sub> × 14 <sup>1</sup> / <sub>8</sub> × 2 <sup>7</sup> / <sub>8</sub> pouces)<br>(sans support) |
| Masse                                          | environ 9,6 kg (21 lb 2 <sup>3</sup> / <sub>8</sub> oz)<br>(avec support)<br>environ 6,0 kg (13 lb 3 <sup>3</sup> / <sub>8</sub> oz)<br>(sans support)                                                                                                                                                                                      | environ 9,9 kg (21 lb 12 <sup>3</sup> / <sub>16</sub> oz)<br>(avec support)<br>environ 6,1 kg (13 lb 6 <sup>3</sup> / <sub>5</sub> oz)<br>(sans support)                                                                                                                                                                                                                                                                                                                                                                                                               |
| Plug & Play                                    | DDC2B                                                                                                                                                                                                                                                                                                                                       |                                                                                                                                                                                                                                                                                                                                                                                                                                                                                                                                                                        |
| Accessoires                                    | Voir à la page 4 (FR).                                                                                                                                                                                                                                                                                                                      |                                                                                                                                                                                                                                                                                                                                                                                                                                                                                                                                                                        |

FR

<sup>1)</sup> Condition de synchronisation horizontale et verticale recommandée

- La largeur de synchronisation horizontale doit être supérieure de plus de 4,8% à la durée horizontale totale ou 0,8 μs, suivant la plus grande valeur.
- La largeur de suppression horizontale doit être supérieure à 2,5 μs.
- La largeur de suppression verticale doit être supérieure à 450 μs.

La conception et les spécifications sont sujettes à modifications sans préavis.

# ADVERTENCIA

Para reducir el riesgo de incendios o electrocución, no exponga este aparato a la lluvia ni a la humedad.

La tensión existente dentro de la unidad es muy elevada y puede resultar peligrosa. No abra el aparato. Solicite asistencia técnica únicamente a personal cualificado.

## Precauciones

### Advertencia sobre la conexión de la alimentación

- Utilice el cable de alimentación suministrado. En caso de utilizar un cable de alimentación distinto, asegúrese de que sea compatible con el suministro eléctrico local.

#### Para los clientes de EE.UU.

Si no utiliza el cable adecuado, este monitor no cumplirá con las normas obligatorias de la FCC.

#### Para los clientes del Reino Unido

Si utiliza el monitor en el Reino Unido, asegúrese de utilizar el cable de alimentación adecuado para este país.

Ejemplo de tipos de enchufe

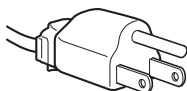

para ca de 100 a 120 V

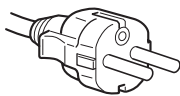

para ca de 200 a 240 V

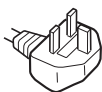

sólo para ca de 240 V

El equipo debe instalarse cerca de una toma de corriente de fácil acceso.

## Instalación

No instale ni deje el monitor:

- En lugares expuestos a temperaturas extremas, por ejemplo cerca de un radiador, una salida de aire caliente o bajo la luz solar directa. Si lo expone a temperaturas extremas, como en un automóvil bajo la luz solar directa o cerca de una salida de aire caliente, pueden producirse deformaciones del exterior o fallos de funcionamiento.
- En lugares expuestos a vibraciones mecánicas o golpes.
- Cerca de equipos que generan un campo magnético intenso, como un televisor o demás electrodomésticos.
- En lugares expuestos a grandes cantidades de polvo, suciedad o arena, como cerca de una ventana abierta o de una salida al exterior. Si lo coloca temporalmente en el exterior, asegúrese de tomar las precauciones adecuadas contra el polvo y la suciedad, ya que de lo contrario podrían producirse fallos irreparables en el funcionamiento.

Asegúrese de no tocar las aberturas de ventilación situadas en la parte superior posterior del monitor, ya que éstas se calientan.

### Nota sobre la pantalla LCD (Pantalla de cristal líquido)

Tenga en cuenta que la pantalla LCD está fabricada con tecnología de alta precisión. No obstante, es posible que aparezcan puntos negros o brillantes de luz (rojos, azules o verdes) de forma constante y ocasionalmente brillos o rayas de color irregular. Esto no es un fallo de funcionamiento.

(Puntos efectivos: más del 99,99%)

### Transporte

- Desconecte todos los cables de la pantalla. Si utiliza un soporte de altura regulable, ajuste la altura lo más arriba posible y sujete firmemente ambos lados de la pantalla LCD. Asegúrese de no rayar la pantalla al transportarla. Si la pantalla se cae, ésta puede dañarse o usted puede sufrir daños.

- Cuando transporte este monitor para su reparación o desplazamiento, utilice la caja de cartón y los materiales de embalaje originales.
- Sustituya el retén del pasador por el soporte de altura regulable para fijar el soporte durante el traslado.

---

## Comprobación del nombre de modelo de la pantalla

Compruebe primero el nombre de modelo de la pantalla que encontrará en la parte posterior de la misma (Ejemplo: SDM-S205F).

Con algunos modelos de la pantalla no podrá utilizar determinadas funciones o menús.

**El contenido de las especificaciones con la marca \* variará en función de los modelos. Para obtener más información, consulte la sección "Especificaciones".**

---

## Visualizar el manual de instrucciones del CD-ROM

### Nota

Para ver el manual de instrucciones, debe tener instalado Macromedia Shockwave Player y Adobe Acrobat Reader (versión 6.0 o superior) en el ordenador. El CD-ROM suministrado contiene software de instalación para Windows: Para instalar el software en el ordenador, abra "Mi PC", haga clic con el botón derecho en el icono de CD-ROM y seleccione "Explorar". Seleccione la aplicación de la carpeta "installs" y, a continuación, instálelo en el ordenador. Cuando haya completado la instalación, el CD-ROM se iniciará automáticamente.

### Para usuarios de Windows Si el CD-ROM se ejecuta automáticamente:

Seleccione la región y el modelo primero. Y, a continuación, seleccione y abra el "Manual de instrucciones (PDF)".

### Si el CD-ROM no se ejecuta automáticamente:

- ① Abra "Mi PC".
- ② Haga clic con el botón derecho en el icono "CD-ROM" y seleccione "Explorar".
- ③ Abra la carpeta "Manuals" en Windows.
- ④ Seleccione y abra el archivo "S\_205\_ES.pdf".

### Para usuarios de Macintosh

- ① Haga doble clic en el icono del CD-ROM.
- ② Haga doble clic en "MONITOR".
- ③ Seleccione la región y el modelo primero. Y, a continuación, seleccione y abra el "Manual de instrucciones (PDF)".

### Para salir del CD-ROM

Haga clic en "EXIT/CD.ROM".

**ES**

# Configuración

## Desembalaje

Antes de utilizar la pantalla, compruebe que los siguientes artículos se incluyen en la caja:

- Pantalla LCD
- Cable de alimentación
- Base del Soporte
- Cable de señal de vídeo HD15-HD15 (RVA analógico)
- Cable de señal de vídeo DVI-D (RVA digital)
- Cable de audio (miniclavija estéreo)
- Cable USB\*
- CD-ROM (software de utilidades para Windows/Macintosh, manual de instrucciones, etc.)
- Tarjeta de garantía
- Guía de instalación rápida

El contenido de las especificaciones con la marca\* variará en función de los modelos. Para obtener más información, consulte la sección “Especificaciones”.

## Conexión del monitor

Conecte el monitor a un ordenador o a otro equipo.

- Apague el monitor, el ordenador y cualquier otro equipo antes de conectarlos.
- No toque los terminales del conector del cable de señal de vídeo.

### 1 Montaje del soporte.

**No presione la pantalla LCD al ajustar la altura del monitor o colocarlo directamente sobre una mesa o similar. Esto puede afectar a la uniformidad de la pantalla o dañar el monitor LCD.**

Para montar el soporte, consulte las instrucciones suministradas, “Montaje del soporte”.

**2** Deslice hacia abajo la cubierta del conector.

**3** Incline la pantalla hacia arriba. A continuación, ajuste el ángulo de la pantalla más arriba.

**4** Conecte el monitor al ordenador.

#### Conexión de un ordenador Macintosh

Conecte el cable de señal de vídeo suministrado a un conector de salida de vídeo del ordenador. En caso necesario, utilice un adaptador (no suministrado) y conéctelo al ordenador antes de conectar el cable de señal de vídeo.

**5** Conecte firmemente el cable de alimentación suministrado al conector AC IN del monitor.

**6** Conecte firmemente el otro extremo a una toma de corriente.

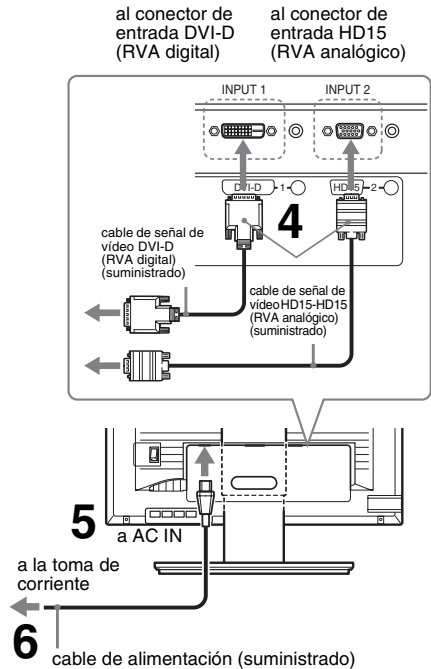

## 7 Fijación de los cables.

Pase los cables por el portacables como se muestra en la ilustración.

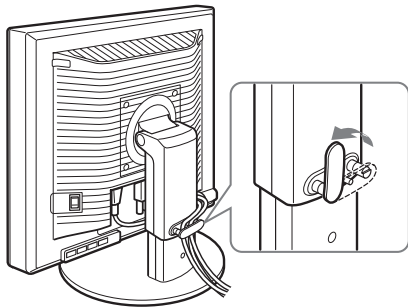

### Notas



- Deslice el portacables del soporte regulable en altura hacia arriba para abrir como se muestra en la ilustración.
- Cuando agrupe los cables, asegúrese de dejarlos ligeramente flojos. Si se tira con fuerza de ellos, puede que se salgan de sus conectores o enchufes mientras ajusta el ángulo de la pantalla. Si estira demasiado los cables, éstos pueden resultar dañados.

## Encendido del monitor y el ordenador

- 1 Asegúrese de que el indicador  (alimentación) parpadea en rojo. En el momento de la compra, el interruptor MAIN POWER se encuentra ajustado en la posición I.

### Nota

Si el interruptor MAIN POWER situado en lateral derecho del monitor no se encuentra ajustado en la posición I, pulse el lado I y compruebe que el indicador  (alimentación) parpadea en rojo.

- 2 Pulse el interruptor  (alimentación) situado en la parte frontal derecha del monitor. El indicador  (alimentación) se ilumina en verde.

- 3 Encienda el ordenador.

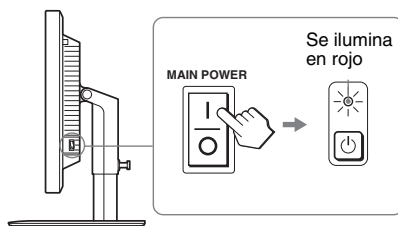

1 ES

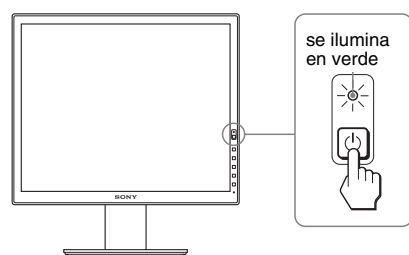

2

### No es necesario instalar controladores específicos

El monitor cumple el estándar Plug & Play “DDC” y detecta automáticamente toda la información de dicho monitor. No es necesario instalar controladores específicos en el ordenador.





---

# Resolución de problemas

---

## Problemas y soluciones (Si no aparece ninguna imagen en la pantalla)

Si no aparece ninguna imagen en la pantalla, compruebe la tabla siguiente para obtener posibles soluciones. Si el problema no aparece en la lista, consulte el manual de instrucciones en el CD-ROM suministrado. Para aquellos problemas causados por el ordenador u otro equipo, consulte los manuales de usuario suministrados con los artículos correspondientes.

| Problema                                                                                                                                                                                                                                                                                                                                                                                        | Compruebe lo siguiente                                                                                                                                                                                                                                                                                                                                                                                                                                                                                                                                                                                                                                                                                                                       |
|-------------------------------------------------------------------------------------------------------------------------------------------------------------------------------------------------------------------------------------------------------------------------------------------------------------------------------------------------------------------------------------------------|----------------------------------------------------------------------------------------------------------------------------------------------------------------------------------------------------------------------------------------------------------------------------------------------------------------------------------------------------------------------------------------------------------------------------------------------------------------------------------------------------------------------------------------------------------------------------------------------------------------------------------------------------------------------------------------------------------------------------------------------|
| Si el indicador  (alimentación) no está encendido o si el indicador  (alimentación) no se enciende al pulsar el interruptor  (alimentación), | <ul style="list-style-type: none"><li>• Compruebe que el cable de alimentación esté conectado correctamente.</li><li>• Compruebe que el interruptor MAIN POWER de la pantalla esté activado.</li></ul>                                                                                                                                                                                                                                                                                                                                                                                                                                                                                                                                       |
| Si el indicador  (alimentación) se ilumina en rojo,                                                                                                                                                                                                                                                            | <ul style="list-style-type: none"><li>• Compruebe que el interruptor  (alimentación) esté activado.</li></ul>                                                                                                                                                                                                                                                                                                                                                                                                                                                                                                                                               |
| Si “CABLE DESCONECTADO” aparece en pantalla,                                                                                                                                                                                                                                                                                                                                                    | <ul style="list-style-type: none"><li>• Compruebe que el cable de señal de vídeo está conectado correctamente y que los enchufes están perfectamente insertados en sus receptáculos (página 4 (ES)).</li><li>• Compruebe que los terminales del conector de entrada de vídeo no están doblados ni aplastados.</li><li>• Compruebe que el ajuste de selección de entrada es correcto (Para obtener más detalles, consulte el manual de instrucciones en el CD-ROM suministrado).</li><li>• Ha conectado un cable de señal de vídeo no suministrado. Si conecta un cable de señal de vídeo no suministrado con el equipo, es posible que aparezca el mensaje “CABLE DESCONECTADO” en pantalla. No se trata de un mal funcionamiento.</li></ul> |

| Problema                                                                                                                                                                                                  | Compruebe lo siguiente                                                                                                                                                                                                                                                                                                                                                                                                                                                                                                                                                                                                                                                                                                                                                                                                                                                                                                                      |
|-----------------------------------------------------------------------------------------------------------------------------------------------------------------------------------------------------------|---------------------------------------------------------------------------------------------------------------------------------------------------------------------------------------------------------------------------------------------------------------------------------------------------------------------------------------------------------------------------------------------------------------------------------------------------------------------------------------------------------------------------------------------------------------------------------------------------------------------------------------------------------------------------------------------------------------------------------------------------------------------------------------------------------------------------------------------------------------------------------------------------------------------------------------------|
| <p>El mensaje de advertencia “NO SEÑAL” aparece en la pantalla o el indicador  (alimentación) se ilumina en naranja,</p> | <ul style="list-style-type: none"> <li>• Compruebe que el cable de señal de vídeo está conectado correctamente y que los enchufes están perfectamente insertados en sus receptáculos (página 4 (ES)).</li> <li>• Compruebe que los terminales del conector de entrada de vídeo no están doblados ni aplastados.</li> <li>• Compruebe que el ajuste de selección de entrada es correcto (Para obtener más detalles, consulte el manual de instrucciones en el CD-ROM suministrado).</li> </ul> <p><b>■ Problema causado por un ordenador u otro equipo conectado y no por la pantalla</b></p> <ul style="list-style-type: none"> <li>• El ordenador se encuentra en el modo de ahorro de energía. Pulse una tecla del teclado o mueva el ratón.</li> <li>• Compruebe que la tarjeta gráfica está instalada correctamente.</li> <li>• Compruebe que la alimentación del ordenador está activada.</li> <li>• Reinicie el ordenador.</li> </ul> |
| <p>Si “FUERA DEL ALCANCE” aparece en pantalla,</p>                                                                                                                                                        | <p><b>■ Problema causado por un ordenador u otro equipo conectado y no por la pantalla</b></p> <ul style="list-style-type: none"> <li>• Compruebe que el rango de frecuencia de vídeo se encuentra dentro del especificado para la pantalla. Si ha sustituido una antigua pantalla por éste, vuelva a conectar la antigua y ajuste la tarjeta gráfica del ordenador en los siguientes rangos.</li> </ul> <p style="padding-left: 40px;">Frecuencia horizontal: 28–92 kHz (RVA analógico)<br/>28–75 kHz (RVA digital)</p> <p style="padding-left: 40px;">Frecuencia vertical: 48–85 Hz (RVA analógico)<br/>60 Hz (RVA digital)</p> <p style="padding-left: 40px;">Resolution: 1 600 × 1 200 o inferior</p>                                                                                                                                                                                                                                   |
| <p>Si utiliza Windows y ha sustituido un monitor antiguo por éste,</p>                                                                                                                                    | <ul style="list-style-type: none"> <li>• Si ha sustituido una antigua pantalla por ésta, vuelva a conectar la antigua y realice los pasos siguientes. Seleccione “SONY” de la lista “Fabricantes” y elija el nombre de modelo que desea de la lista “Modelos” en la pantalla de selección de dispositivos de Windows. Si el nombre de modelo de esta pantalla no aparece en la lista “Modelos”, inténtelo con “Plug &amp; Play”.</li> </ul>                                                                                                                                                                                                                                                                                                                                                                                                                                                                                                 |
| <p>Si utiliza un sistema Macintosh,</p>                                                                                                                                                                   | <ul style="list-style-type: none"> <li>• Si conecta un ordenador Macintosh, utilice un adaptador (no suministrado) si es necesario. Conecte el adaptador al ordenador antes de conectar el cable de señal de vídeo.</li> </ul>                                                                                                                                                                                                                                                                                                                                                                                                                                                                                                                                                                                                                                                                                                              |

---

# Visualización de la información del monitor

**Mientras el monitor recibe una señal de vídeo, mantenga pulsado el botón MENU durante más de 5 segundos hasta que aparezca el cuadro de información.**

Pulse el botón MENU de nuevo para cerrar el cuadro.



## Ejemplo

| i INFORMACIÓN          |                             |
|------------------------|-----------------------------|
| MODEL : SDM-S205F      | Nombre del modelo           |
| SER. NO : 1234567      | Número de serie             |
| MANUFACTURED : 2005-52 | Año y semana de fabricación |

Aunque el nombre de modelo de esta pantalla registrado según el estándar de seguridad es SDM-S205\*, en la venta al público se utiliza la denominación SDM-S205F/S205K.

Si el problema persiste, llame a su distribuidor Sony autorizado y proporcione la siguiente información:

- Nombre del modelo
- Número de serie
- Descripción detallada del problema
- Fecha de compra
- Nombre y especificaciones del ordenador y la tarjeta gráfica
- Tipo de señales de entrada (RVA analógica/RVA digital)



# Especificaciones

| Nombre del modelo                            | SDM-S205F                                                                                                                                                                                                                                                                                                                                   | SDM-S205K                                                                                                                                                                                                                                                                                                                                                                                                                                                                                                                                                   |
|----------------------------------------------|---------------------------------------------------------------------------------------------------------------------------------------------------------------------------------------------------------------------------------------------------------------------------------------------------------------------------------------------|-------------------------------------------------------------------------------------------------------------------------------------------------------------------------------------------------------------------------------------------------------------------------------------------------------------------------------------------------------------------------------------------------------------------------------------------------------------------------------------------------------------------------------------------------------------|
| Panel LCD                                    | Tipo de panel: Matriz activa a-Si TFT                                                                                                                                                                                                                                                                                                       |                                                                                                                                                                                                                                                                                                                                                                                                                                                                                                                                                             |
| Tamaño de imagen:                            | 51 cm (20,1 pulgadas)                                                                                                                                                                                                                                                                                                                       |                                                                                                                                                                                                                                                                                                                                                                                                                                                                                                                                                             |
| Formato de la señal de entrada               | Frecuencia de funcionamiento RVA <sup>1)</sup><br>Horizontal: 28 – 92 kHz (RVA analógico), 28 – 75 kHz (RVA digital)<br>Vertical: 48 – 85 Hz (RVA analógico), 60 Hz (RVA digital)                                                                                                                                                           |                                                                                                                                                                                                                                                                                                                                                                                                                                                                                                                                                             |
| Resolución                                   | Horizontal: Máx. 1 600 puntos<br>Vertical: Máx. 1 200 líneas                                                                                                                                                                                                                                                                                |                                                                                                                                                                                                                                                                                                                                                                                                                                                                                                                                                             |
| Tipo de señal de entrada (digital/analógica) | Digital × 1/analógica × 1                                                                                                                                                                                                                                                                                                                   |                                                                                                                                                                                                                                                                                                                                                                                                                                                                                                                                                             |
| Niveles de señal de entrada                  | Señal de vídeo RVA analógica 0,7 Vp-p, 75 Ω, positiva<br>Señal SYNC<br>Nivel TTL, 2,2 kΩ, positiva o negativa<br>Señal RVA (DVD) digital: TMDS (enlace único)                                                                                                                                                                               |                                                                                                                                                                                                                                                                                                                                                                                                                                                                                                                                                             |
| Entrada de audio                             | Minitoma estéreo, 0,5 Vrms                                                                                                                                                                                                                                                                                                                  |                                                                                                                                                                                                                                                                                                                                                                                                                                                                                                                                                             |
| Puerto USB                                   | –                                                                                                                                                                                                                                                                                                                                           | USB a toda velocidad (Máx. 12 Mbps)<br>Puerto A × 4, Puerto B × 2                                                                                                                                                                                                                                                                                                                                                                                                                                                                                           |
| Salida de audio                              | Minitoma estéreo                                                                                                                                                                                                                                                                                                                            |                                                                                                                                                                                                                                                                                                                                                                                                                                                                                                                                                             |
| Requisitos de alimentación                   | ca de 100 a 240 V, de 50 a 60 Hz, Máx. 1,2 A                                                                                                                                                                                                                                                                                                |                                                                                                                                                                                                                                                                                                                                                                                                                                                                                                                                                             |
| Consumo de energía                           | Máx. 55 W                                                                                                                                                                                                                                                                                                                                   |                                                                                                                                                                                                                                                                                                                                                                                                                                                                                                                                                             |
| Temperatura de funcionamiento                | De 5 a 35 °C                                                                                                                                                                                                                                                                                                                                |                                                                                                                                                                                                                                                                                                                                                                                                                                                                                                                                                             |
| Tipo de soporte                              | Altura regulable                                                                                                                                                                                                                                                                                                                            | Giratorio                                                                                                                                                                                                                                                                                                                                                                                                                                                                                                                                                   |
| Dimensiones (ancho/alto/profundidad)         | Aprox. 441,5 × 410,5 – 520,5 × 277,5 mm<br>(17 <sup>3</sup> / <sub>8</sub> × 16 <sup>1</sup> / <sub>4</sub> – 20 <sup>1</sup> / <sub>2</sub> × 11 pulgadas)<br>(con soporte)<br>Aprox. 441,5 × 356,5 × 74 mm<br>(17 <sup>3</sup> / <sub>8</sub> × 14 <sup>1</sup> / <sub>8</sub> × 2 <sup>7</sup> / <sub>8</sub> pulgadas)<br>(sin soporte) | Aprox. 441,5 × 421 – 551 × 277,5 mm<br>(17 <sup>3</sup> / <sub>8</sub> × 16 <sup>5</sup> / <sub>8</sub> – 21 <sup>3</sup> / <sub>4</sub> × 11 pulgadas)<br>(con soporte (posición normal))<br>Aprox. 356,5 × 470,5 – 600,5 × 277,5 mm<br>(14 <sup>1</sup> / <sub>8</sub> × 18 <sup>5</sup> / <sub>8</sub> – 23 <sup>3</sup> / <sub>4</sub> × 11 pulgadas)<br>(con soporte (posición girada))<br>Aprox. 441,5 × 356,5 × 74 mm<br>(17 <sup>3</sup> / <sub>8</sub> × 14 <sup>1</sup> / <sub>8</sub> × 2 <sup>7</sup> / <sub>8</sub> pulgadas)<br>(sin soporte) |
| Peso                                         | Aprox. 9,6 kg (21 lb 2 <sup>3</sup> / <sub>8</sub> oz)<br>(con soporte)<br>Aprox. 6,0 kg (13 lb 3 <sup>3</sup> / <sub>8</sub> oz)<br>(sin soporte)                                                                                                                                                                                          | Aprox. 9,9 kg (21 lb 12 <sup>3</sup> / <sub>16</sub> oz)<br>(con soporte)<br>Aprox. 6,1 kg (13 lb 6 <sup>3</sup> / <sub>5</sub> oz)<br>(sin soporte)                                                                                                                                                                                                                                                                                                                                                                                                        |
| Plug & Play                                  | DDC2B                                                                                                                                                                                                                                                                                                                                       |                                                                                                                                                                                                                                                                                                                                                                                                                                                                                                                                                             |
| Accesorios                                   | Consulte la página 4 (ES).                                                                                                                                                                                                                                                                                                                  |                                                                                                                                                                                                                                                                                                                                                                                                                                                                                                                                                             |

ES

<sup>1)</sup> Condición de temporización horizontal y vertical recomendada

- La anchura de sincronización horizontal de empleo debe ser superior al 4,8% del tiempo total horizontal o 0,8 μs, según el que sea mayor.
- La anchura de supresión horizontal debe ser superior a 2,5 μs
- La anchura de supresión vertical debe ser superior a 450 μs

Diseño y especificaciones sujetos a cambios sin previo aviso.

## **REFERENCIA DE TERMINOLOGÍA**

AC IN (entrada de ca)

CD-ROM (disco compacto de memoria de sólo lectura)

COMPUTER (computador)

DDC (Display Data Channel, Canal de datos de la pantalla)

DISPLAY (monitor)

DVI-D (el interfaz visual digital para digital)

INPUT (entrada)

LCD (pantalla de cristal líquido)

MAIN POWER (alimentación principal)

MENU (Menú)

PC (computadora personal)

PLUG & PLAY (conectar y listo)

RVA (Rojo, verde, azul)

RVA (volt ampere reactivo)

SYNC (Sincronizada)

TFT (transistor de película fina)

TMDS (señal diferencial minimizada de transición)

TTL (lógica de transistor a transistor)

USB (bus serie universal)



## 警告

为减少发生火灾或触电的危险，请勿让本机暴露于雨中或受潮。

机内存在危险的高电压。请勿打开机壳。只有有资格的人员才能进行维修。

## 使用前注意事项

### 有关电源连接的警告事项

- 请使用附带的电源线。如果使用其它电源线，则必须与当地的电源相匹配。

#### 对于美国用户

如果没有使用合适的电源线，该显示器将无法遵循 FCC 的强制性标准。

#### 对于英国用户

如果在英国使用显示器，请务必使用适合英国的电源线。

#### 插头类型范例

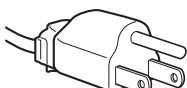

用于 100 V-120 V  
交流电

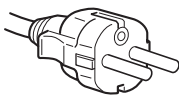

用于 200 V-240 V  
交流电

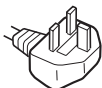

仅限于 240 V 交流电

设备必须安装在容易插拔的电源插座附近。

## 安装

切勿在下列场所安装或放置显示器：

- 受高温影响的地方，例如靠近暖气管、热气管道或直射阳光下。显示器若受到高温影响，如放置在直射阳光下的汽车内或靠近热气管道，会引起机壳变形或故障。
- 受到机械振动或冲击的地方。
- 靠近会产生强磁场的设备，如电视机或各种其它家用电器。
- 受大量灰尘或沙尘影响的地方，例如靠近开着的窗或门等等。如果临时放置在户外，则必须采取足够的预防措施防止空气中的灰尘。否则会产生不可修复的故障。

显示器后上方的通风孔会变热，请勿触碰。

## 有关 LCD（液晶显示器）的注意事项

请注意，液晶显示屏是由高精密技术制成。但在液晶显示屏上可能经常出现黑点或发光亮点（红色、蓝色或绿色），还可能出现不规则的彩色条纹或亮点。这并不是故障。

（有效点：99.99% 以上）

## 搬运

- 断开所有与显示器连接的电缆。如果使用高度可调的底座，请将底座的高度调到最高位置并牢牢抓住液晶显示器的两侧。注意在搬运时不要划伤屏幕。如果显示器掉落，您可能受伤，显示器可能损坏。
- 送维修或搬运本显示器时，请使用原纸箱和包装材料。
- 搬运时，请将高度可调底座的止动销重新插好，以固定底座。

## 检查显示器的型号名称

首先检查显示器的型号名称。

型号名称位于显示器后部（例如：SDM-S205F）。

对某些型号的显示器，您不能使用有些功能或菜单选项。

规格中带\*标记的内容因型号而异。  
有关详情，请参阅“规格”。

## 为阅读 CD-ROM 上的使用说明书

### 注意

要阅读使用说明书，您的计算机上需要安装 Macromedia Shockwave Player 和 Adobe Acrobat Reader（6.0 版或更新版本）。附带的 CD-ROM 中包含了 Windows 环境下的安装软件。要获得计算机上安装的软件，打开“我的电脑”，右击 CD-ROM 图标并选择“资源管理器”。从“安装”文件夹中选择应用程序，然后将其安装到您的计算机上。一旦安装完成，CD-ROM 自动启动。

### 对于 Windows 用户

当 CD-ROM 自动运行时：

首先选择地区和型号。然后选择并打开“使用说明书 (PDF)”

当 CD-ROM 无法自动运行时：

- ① 打开“我的电脑”。
- ② 右击“CD-ROM”并选择“资源管理器”。
- ③ 打开 Windows 中的“Manuals”文件夹。
- ④ 选择并打开“S\_205\_CS.pdf”。

### 对 Macintosh 用户

- ① 双击 CD-ROM 图标。
- ② 双击“MONITOR”。
- ③ 首先选择地区和型号。然后选择并打开“使用说明书 (PDF)”。

### 为从 CD-ROM 中退出

单击“EXIT/CD.ROM”。

## 安装

### 拆卸

请确认您的包装箱内包含下列所有物品。

- 液晶显示器
- 电源线
- 底座
- HD15-HD15 视频信号电缆（模拟 RGB）
- DVI-D 视频信号电缆（数字 RGB）
- 音频电缆（立体声袖珍插头）
- USB 电缆\*
- CD-ROM（Windows/Macintosh 实用软件、操作说明等）
- 保修卡
- 快速安装指南

规格中带\*标记的内容因型号而异。详情请参见“规格”。

## 连接您的显示器

将您的显示器连接到计算机或其它设备上。

- 连接之前，必须关闭显示器、计算机和其它设备。
- 请勿接触视频信号电缆插头内的针。

### 1 底座装配。

在桌子或类似平面上放置或竖直抬高显示器时，切勿按压液晶显示器。否则可能造成显示屏液晶不均匀或损坏液晶显示器。

底座装配请参见附带的说明“装配底座”。

### 2 向下滑动连接器盖。

### 3 向上倾斜显示器。 然后将显示器的角度调高。

### 4 将您的显示器连接至计算机上。

连接到 Macintosh 计算机上

将附带的视频信号电缆连接到计算机上的视频输出连接器上。如有必要请使用适配器（不附带）。连接视频信号电缆之前，请将适配器连接到计算机。

### 5 将附带的电源线牢牢地连接到显示器的交流输入连接器。

### 6 将另一端牢牢地连接到电源插座。

至 DVI-D 输入连接器  
(数字 RGB)

至 HD 15 输入连接器  
(模拟 RGB)

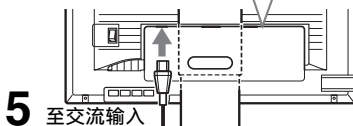
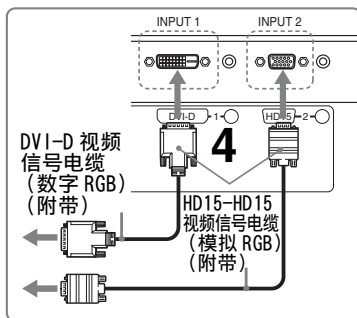

### 5 至交流输入

至电源插座

### 6 电源线（附带）

### 7 牢固连接电线。

如图所示，将电线和电缆穿过电缆支架。

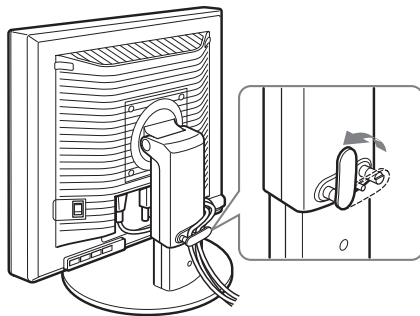

#### 注意



- 如图向上滑动高度可调底座的电缆夹，将其打开。
- 弯折电线和电缆时，务必先将电线和电缆松开一点。电线和电缆如果拉得太紧，在调节屏幕角度时它们可能会从连接器或插头中掉出。如果电线和电缆拉得太紧可能会损坏。

# 打开显示器和计算机

- 1 确认  (电源) 指示灯闪烁红色。  
购买时, MAIN POWER (主电源) 开关被设在 I 侧。

## 注意

如果显示器右侧的 MAIN POWER (主电源) 开关没有被设在 I 侧, 按 I 侧并检查  (电源) 指示灯闪烁红色。

- 2 按显示器右前方的  (电源) 开关。  
 (电源) 指示灯以绿色点亮。

- 3 打开计算机。

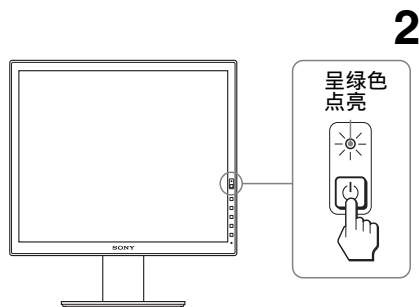
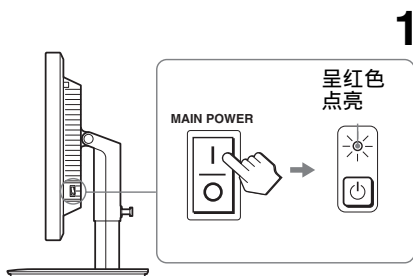







## 不需要特定的驱动程序

本显示器符合“DDC”即插即用标准, 并自动检测所有显示器信息。计算机不需要安装特定的驱动程序。

# 故障排除

## 故障现象和排除方法（如果屏幕上没有图像）

如果屏幕上没有图像，请查看下表寻求解决方法。如果您遇到下面未列出的难题，请参阅附带的 CD-ROM 上的使用说明书。对于由计算机或其它设备引起的问题，请参阅相应设备附带的用户使用说明书。

| 现象                                                                                                                                                                                                                                                                                         | 检查项目                                                                                                                                                                                                                                                                                                                                   |
|--------------------------------------------------------------------------------------------------------------------------------------------------------------------------------------------------------------------------------------------------------------------------------------------|----------------------------------------------------------------------------------------------------------------------------------------------------------------------------------------------------------------------------------------------------------------------------------------------------------------------------------------|
| 如果  （电源）指示灯不亮，或当  （电源）开关按下后  （电源）指示灯不亮， | <ul style="list-style-type: none"><li>• 检查电源线的连接是否正确。</li><li>• 请检查显示器上的 MAIN POWER（主电源）开关是否打开。</li></ul>                                                                                                                                                                                                                              |
| 如果  （电源）指示灯打开，并显示红色，                                                                                                                                                                                      | <ul style="list-style-type: none"><li>• 检查 （电源）开关是否打开。</li></ul>                                                                                                                                                                                      |
| 如果屏幕上出现“未连接信号线”，                                                                                                                                                                                                                                                                           | <ul style="list-style-type: none"><li>• 检查视频信号电缆是否连接正确，所有插头是否牢固地插在各自的插孔内（第 4 页 (CS)）。</li><li>• 检查视频输入连接器的针是否被弯曲或被挤入。</li><li>• 检查输入选择设定是否正确（详细内容，请参阅附带的 CD-ROM 上的使用说明书）。</li><li>• 连接了非附带的视频信号电缆。如果您连接了非附带的视频信号电缆，则屏幕上显示“未连接信号线”。这并不是故障。</li></ul>                                                                                    |
| 屏幕上出现“没有输入信号”的警告信息，或者  （电源）指示灯变为橙色，                                                                                                                                                                      | <ul style="list-style-type: none"><li>• 检查视频信号电缆是否连接正确，所有插头是否牢固地插在各自的插孔内（第 4 页 (CS)）。</li><li>• 检查视频输入连接器的针是否被弯曲或被挤入。</li><li>• 检查输入选择设定是否正确（详细内容，请参阅附带的 CD-ROM 上的使用说明书）。</li><li>■ <b>由所连接的计算机或其他设备引起的问题，不是由显示器引起的问题</b></li><li>• 计算机进入节电模式。试着按键盘上任意键或移动鼠标。</li><li>• 检查显示卡是否正确安装。</li><li>• 检查计算机电源是否打开。</li><li>• 重启计算机。</li></ul> |



| 现象                          | 检查项目                                                                                                                                                                                                                                                                                                                                                                                                                  |
|-----------------------------|-----------------------------------------------------------------------------------------------------------------------------------------------------------------------------------------------------------------------------------------------------------------------------------------------------------------------------------------------------------------------------------------------------------------------|
| 如果屏幕上出现“超出范围”，              | <ul style="list-style-type: none"> <li>■ <b>由所连接的计算机或其他设备引起的问题，不是由显示器引起的问题</b></li> <li>• 检查视频的频率范围是否在显示器制定的范围内。如果用本显示器更换旧显示器，请重新连接旧显示器，并把计算机显示卡调整到如下范围内： <ul style="list-style-type: none"> <li>水平频率：28-92 kHz（模拟 RGB）</li> <li style="padding-left: 40px;">28-75 kHz（数字 RGB）</li> <li>垂直频率：48-85 Hz（模拟 RGB）</li> <li style="padding-left: 40px;">60 Hz（数字 RGB）</li> </ul> </li> <li>分辨率： 1600 × 1200 或更小</li> </ul> |
| 如果您使用 Windows，并用本显示器更换旧显示器， | <ul style="list-style-type: none"> <li>• 如果您用本显示器更换旧显示器，请重新连接旧显示器并进行以下操作。在 Windows 设备选择画面中，从“厂家”列表中选择“SONY”，从“型号”列表中选择想要的型号名称。如果本显示器的型号名称不出现在“型号”列表中，请试一下“即插即用。”</li> </ul>                                                                                                                                                                                                                                           |
| 如果使用 Macintosh 系统，          | <ul style="list-style-type: none"> <li>• 当连接 Macintosh 计算机时，如有必要请使用适配器（不附带）。连接视频信号电缆之前，请将适配器连接到计算机。</li> </ul>                                                                                                                                                                                                                                                                                                        |

## 显示本显示器的信息

当显示器正在接收视频信号时，按住 MENU 按钮 5 秒钟以上，直至信息框出现。

再次按 MENU 按钮，信息框消失。

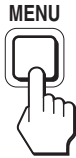

例如

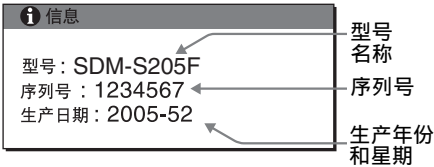

虽然本显示器型号名称注册的安全标准为 SDM-S205\*，但销售时使用 SDM-S205F/S205K 的名称。

如果问题仍然存在，请致电授权的 Sony 经销商，并提供下列信息：

- 型号名称
- 序列号
- 故障的详细说明
- 购买日期
- 您的计算机和显示卡的名称和规格
- 输入信号种类（模拟 RGB/ 数字 RGB）

# 规格

| 型号名称             | SDM-S205F                                                                                                                                              | SDM-S205K                                                                                                                                                                                                                                             |
|------------------|--------------------------------------------------------------------------------------------------------------------------------------------------------|-------------------------------------------------------------------------------------------------------------------------------------------------------------------------------------------------------------------------------------------------------|
| 液晶显示器面板          | 面板类型: a-Si TFT 有源矩阵                                                                                                                                    |                                                                                                                                                                                                                                                       |
| 画面尺寸: 英寸         | 20.1                                                                                                                                                   |                                                                                                                                                                                                                                                       |
| 输入信号格式           | RGB 工作频率 <sup>1)</sup><br>水平: 28 - 92 kHz (模拟 RGB), 28 - 75 kHz (数字 RGB)<br>垂直: 48 - 85 Hz (模拟 RGB), 60 Hz (数字 RGB)                                    |                                                                                                                                                                                                                                                       |
| 分辨率              | 水平: 最大 1600 点<br>垂直: 最大 1200 线                                                                                                                         |                                                                                                                                                                                                                                                       |
| 输入信号类型 (数字 / 模拟) | 数字 × 1 / 模拟 × 1                                                                                                                                        |                                                                                                                                                                                                                                                       |
| 输入信号等级           | 模拟 RGB 视频信号 0.7 V <sub>p-p</sub> , 75 Ω, 正极<br>SYNC 信号 TTL 级, 2.2 kΩ, 正极或负极<br>数字 RGB (DVI) 信号 TMD5 (单独连接)                                             |                                                                                                                                                                                                                                                       |
| 音频输入             | 立体声袖珍插孔, 0.5 V <sub>rms</sub>                                                                                                                          |                                                                                                                                                                                                                                                       |
| USB 端口           | -                                                                                                                                                      | USB 全速 (最大 12 Mbps)<br>A 端口 × 4, B 端口 × 2                                                                                                                                                                                                             |
| 音频输出             | 立体声袖珍插孔                                                                                                                                                |                                                                                                                                                                                                                                                       |
| 电源规格             | 100-240 V, 50-60 Hz, 最大 1.2 A                                                                                                                          |                                                                                                                                                                                                                                                       |
| 功率消耗             | 最大 55 W                                                                                                                                                |                                                                                                                                                                                                                                                       |
| 工作温度             | 5 - 35 °C                                                                                                                                              |                                                                                                                                                                                                                                                       |
| 底座类型             | 高度可调                                                                                                                                                   | Pivot                                                                                                                                                                                                                                                 |
| 尺寸 (宽 / 高 / 深)   | 约 441.5 × 410.5 - 520.5 × 277.5 mm<br>(17 3/8 × 16 1/4 - 20 1/2 × 11 英寸)<br>(带底座)<br>约 441.5 × 356.5 × 74 mm<br>(17 3/8 × 14 1/8 × 2 7/8 英寸)<br>(不带底座) | 约 441.5 × 421 - 551 × 277.5 mm<br>(17 3/8 × 16 5/8 - 21 3/4 × 11 英寸)<br>(带底座 (一般情况))<br>约 356.5 × 470.5 - 600.5 × 277.5 mm<br>(14 1/8 × 18 5/8 - 23 3/4 × 11 英寸)<br>(带底座 (回转情况))<br>约 441.5 × 356.5 × 74 mm<br>(17 3/8 × 14 1/8 × 2 7/8 英寸)<br>(不带底座) |
| 质量               | 约 9.6 kg (21 lb 2 3/8 oz)<br>(带底座)<br>约 6.0 kg (13 lb 3 3/8 oz)<br>(不带底座)                                                                              | 约 9.9 kg (21 lb 12 3/16 oz)<br>(带底座)<br>约 6.1 kg (13 lb 6 3/5 oz)<br>(不带底座)                                                                                                                                                                           |
| 即插即用             | DDC2B                                                                                                                                                  |                                                                                                                                                                                                                                                       |
| 附件               | 参阅第 3 页 (CS)。                                                                                                                                          |                                                                                                                                                                                                                                                       |

CS

<sup>1)</sup> 建议的水平和垂直计时条件

- 水平同步频宽比应该大于总水平计时的 4.8% 或 0.8 μsec (取最大的一个)。
- 水平空白宽度应该大于 2.5 μsec。
- 垂直空白宽度应该大于 450 μsec。

设计和规格如有变动, 恕不另行通知。

