

TFT LCD Color Computer Display

Quick Setup Guide _____ **US**

Setup	2 (US)
Troubleshooting	4 (US)

Guide de configuration rapide _____ **FR**

Installation	2 (FR)
Dépannage	4 (FR)

Guía de instalación rápida _____ **ES**

Instalación	2 (ES)
Resolución de problemas	4 (ES)

DO NOT RETURN TO PLACE OF PURCHASE NE PAS RETOURNER AU MAGASIN

If you believe the product purchased in the U.S. is defective, call Sony for assistance or Advance Exchange.
For assistance in the U.S. call: 1-866-357-SONY (7669)
For assistance in Canada call: 1-800-961-SONY (7669)

Si vous croyez que le produit acheté aux E.-U. est defectueux, communiquer avec Sony pour obtenir de l'aide ou un remplacement.
Pour obtenir de l'aide aux E.-U., composer le : 1-866-357-SONY (7669)
Pour obtenir de l'aide au Canada, composer le :1-800-961-SONY (7669)

<http://www.sony.com/displays/support>

SDM-S74
SDM-S94

Owner's Record

The model and serial numbers are located at the rear of the unit. Record these numbers in the spaces provided below. Refer to them whenever you call upon your dealer regarding this product.
Model No. _____ Serial No. _____

WARNING

To prevent fire or shock hazard, do not expose the unit to rain or moisture.

Dangerously high voltages are present inside the unit. Do not open the cabinet. Refer servicing to qualified personnel only.

Precautions

Warning on power connections

- Use the supplied power cord. If you use a different power cord, be sure that it is compatible with your local power supply.

For the customers in the U.S.A.

If you do not use the appropriate cord, this monitor will not conform to mandatory FCC standards.

For the customers in the UK

If you use the monitor in the UK, be sure to use the appropriate UK power cord.

Example of plug types

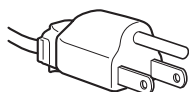

for 100 to 120 V AC

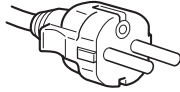

for 200 to 240 V AC

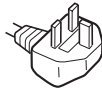

for 240 V AC only

The equipment should be installed near an easily accessible outlet.

Installation

Do not install or leave the monitor:

- In places subject to extreme temperatures, for example near a radiator, heating vent, or in direct sunlight. Subjecting the monitor to extreme temperatures, such as in an automobile parked in direct sunlight or near a heating vent, could cause deformations of the casing or malfunctions.
- In places subject to mechanical vibration or shock.
- Near any equipment that generates a strong magnetic field, such as a TV or various other household appliances.
- In places subject to inordinate amounts of dust, dirt, or sand, for example near an open window or an outdoor exit. If setting up temporarily in an outdoor environment, be sure to take adequate precautions against airborne dust and dirt. Otherwise irreparable malfunctions could occur.

Note on the LCD (Liquid Crystal Display)

Please note that the LCD screen is made with high-precision technology. However, black points or bright points of light (red, blue, or green) may appear constantly on the LCD screen, and irregular colored stripes or brightness may appear on the LCD screen. This is not malfunction.

(Effective dots: more than 99.99%)

Transportation

- Disconnect all cables from the monitor, **and after fixing the LCD display at its highest point**, grasp both side of the LCD display firmly taking care not to scratch the screen when transporting. If you drop the monitor, you may be injured or the monitor may be damaged.

- When you transport this monitor for repair or shipment, use the original carton and packing materials.

To view the Operating Instructions on the CD-ROM

Note

To view the Operating Instructions on the CD-ROM, Macromedia Shockwave Player and Adobe Acrobat Reader (version 5.0 or later) must be installed on your computer. The "installs" folder on the CD-ROM contains the installation programs for them.

If you want to install those programs, double-click the "My Computer" icon and right-click on the CD-ROM drive, then select "Explore" and open the "installs" folder. (for Windows only)

If you are using a Macintosh computer:

Double-click on the CD-ROM icon to open the window, then double-click on the "MONITOR" icon.

To view the Operating Instructions

Load the supplied CD-ROM into the CD-ROM drive of your computer. After a while, the introductory page of the CD-ROM will open automatically. Then follow the instructions below, according to the area you live in.

For customers in the USA

- Click "North America" on the introductory page.
The model page appears.
- Point to "S MODELS" and click the model name of the unit you have purchased on the drop-down list.
The page for the model you have selected appears.
- Click "USER MANUAL:ADOBE.PDF."
The language options appear.
- Click on the language button of your choice.
The Operating Instruction file opens.

To exit from the CD-ROM

Click "EXIT/CD.ROM."

For customers in Asia

- Click "Asia" on the introductory page.
- Click the "S74-S94" folder.
- Double-click on "index.html."
- Click on the language button of your choice.
The Operating Instruction file opens.

To open the Operating Instruction file manually

If the introductory page does not appear automatically, open the Operating Instruction file directly.

Double-click the "My Computer" icon and right-click on the CD-ROM drive, and select "Explore" (for Windows only), then click the folders and the file in the following order.

"manuals" → desired language folder → "*****.pdf"
(***** is the name of the model you have purchased.)

Setup

Unpacking

Make sure your carton contains everything listed below.

- LCD display
- Power cord
- HD15-HD15 video signal cable (analog RGB)
- DVI-D video signal cable (digital RGB)
- CD-ROM (utility software for Windows/Macintosh, Operating Instructions, etc.)
- Warranty card
- This Quick Setup Guide

Connecting your monitor

Connect your monitor to a computer or other equipment.

- Turn off the monitor, computer, and any other equipment before connecting them.
- Do not touch the pins of the video signal cable plug.

- 1 Slide up the back cover.
- 2 Tilt the display forward.
- 3 Connect your monitor to a computer.
Connecting a Macintosh computer
Connect the supplied video signal cable to a video output connector on the computer. If necessary, use an adapter (not supplied). Connect the adapter to the computer before connecting the video signal cable.
- 4 Connect the supplied power cord securely to the monitor's AC IN connector.
- 5 Connect the other end securely to a power outlet.

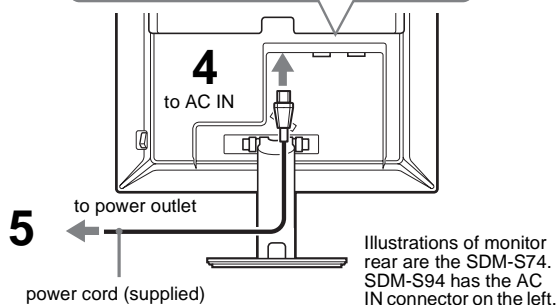
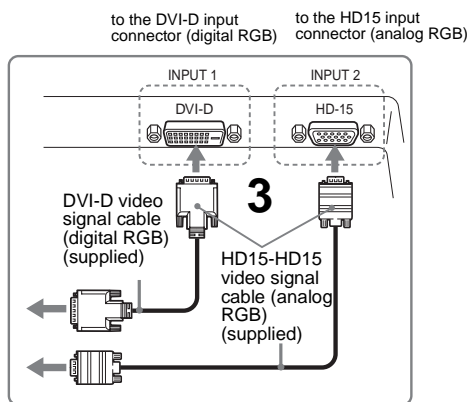
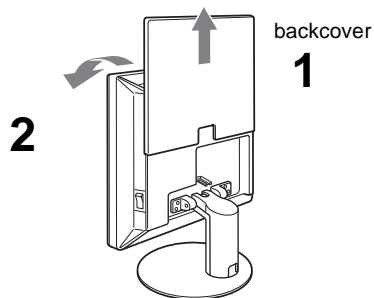

Note

For bundling the cords and cables, refer to the Operating Instructions on the supplied CD-ROM.

Turning on the monitor and computer

Turn on your monitor first, then a computer.

- 1 Press the MAIN POWER switch on the right side of the monitor in the direction of the I, if it is not already pressed. Make sure the  (power) indicator is lit in red.

Note

The default setting of the MAIN POWER switch is in the direction of the I.

- 2 Press the  (power) switch on the front right of the monitor.

The  (power) indicator lights up in green.

- 3 Turn on the computer.

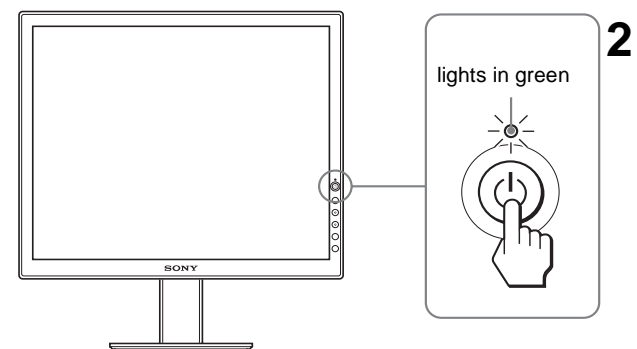
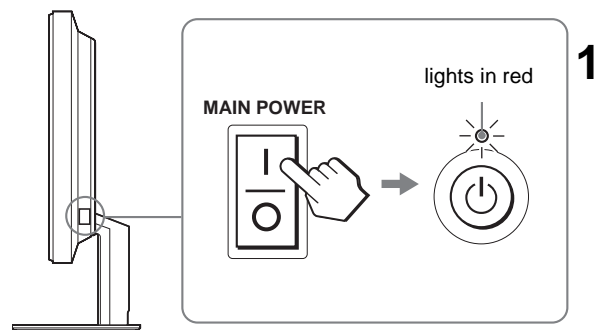







No need for specific drivers

The monitor complies with the "DDC" Plug & Play standard and automatically detects all the monitor's information. No specific driver needs to be installed on the computer.

Troubleshooting

Trouble symptoms and remedies (If no picture appears on the screen)

If no picture appears on the screen, check the following table for possible solutions. Then, if the problem persists, use the self-diagnosis function (page 5 (US)). If you are experiencing difficulties not listed below, refer to the Operating Instructions on the supplied CD-ROM. For problems caused by a computer or other equipment, refer to the user's manuals supplied with the respective items.

Symptom	Check these items
If the  (power) indicator is not lit, or if the  (power) indicator will not light up when the  (power) switch is pressed,	<ul style="list-style-type: none">• Check that the power cord is properly connected.• Check that the monitor's MAIN POWER switch is on (page 3 (US)).
If the  (power) indicator turns on in red,	<ul style="list-style-type: none">• Check that the  (power) switch is on.
If the  (power) indicator is green or flashing orange,	<ul style="list-style-type: none">• Use the self-diagnosis function (page 5 (US)).
If "CABLE DISCONNECTED" appears on the screen,	<ul style="list-style-type: none">• Check that the video signal cable is properly connected and all plugs are firmly seated in their sockets (page 3 (US)).• Check that the video input connector's pins are not bent or pushed in.• Check that the input select setting is correct (For details, refer to the Operating Instructions on the supplied CD-ROM).• A non-supplied video signal cable is connected. If you connect a non-supplied video signal cable, "CABLE DISCONNECTED" may appear on the screen. This is not a malfunction.
If "NO INPUT SIGNAL" appears on the screen, or the  (power) indicator is either orange or alternating green and orange,	<ul style="list-style-type: none">• Check that the video signal cable is properly connected and all plugs are firmly seated in their sockets (page 3 (US)).• Check that the video input connector's pins are not bent or pushed in.• Check that the input select setting is correct (For details, refer to the Operating Instructions on the supplied CD-ROM).■ Problem caused by a computer or other equipment connected, and not caused by the monitor• The computer is in the power saving mode. Try pressing any key on the keyboard or moving the mouse.• Check that your graphics board is installed properly.• Check that the computer's power is on.• Restart the computer.
If "OUT OF RANGE" appears on the screen,	<ul style="list-style-type: none">■ Problem caused by a computer or other equipment connected, and not caused by the monitor• Check that the video frequency range is within that specified for the monitor. If you replaced an old monitor with this monitor, reconnect the old monitor and adjust the computer's graphics board within the following ranges: Horizontal frequency: SDM-S74/SDM-S94: 28–80 kHz (analog RGB), 28–64 kHz (digital RGB) Vertical frequency: SDM-S74/SDM-S94: 48–75 Hz (analog RGB), 60 Hz (digital RGB) Resolution: SDM-S74/SDM-S94: 1280 × 1024 or less
If you are using Windows and replaced an old monitor with this monitor,	<ul style="list-style-type: none">• If you replaced an old monitor with this monitor, reconnect the old monitor and do the following. Select "SONY" from the "Manufacturers" list and select "SDM-S74 or SDM-S94" from the "Models" list in the Windows device selection screen. If "SDM-S74 or SDM-S94" does not appear in the "Models" list, try "Plug & Play."
If using a Macintosh system,	<ul style="list-style-type: none">• When connecting a Macintosh computer, use an adapter (not supplied) if necessary. Connect the adapter to the computer before connecting the video signal cable.

Self-diagnosis function

This monitor is equipped with a self-diagnosis function. If there is a problem with your monitor or computer(s), the screen will go blank and the  (power) indicator will light up in green.

If the function tells you the monitor may have a potential failure, consult your authorized Sony dealer.

If the picture disappears from the screen and the (power) indicator is green

1 Turn off the  (power) switch and disconnect the video signal cables from the monitor.

2 Turn the monitor on by pressing the  (power) switch.

If all four color bars appear (white, red, green, blue), the monitor is working properly. Reconnect the video input cables and check the condition of your computer(s).

If the color bars do not appear, there is a potential monitor failure.

Displaying this monitor's information

While the monitor is receiving a video signal, press and hold the MENU button for more than 5 seconds until the information box appears.

Press the MENU button again to make the box disappear.

Example

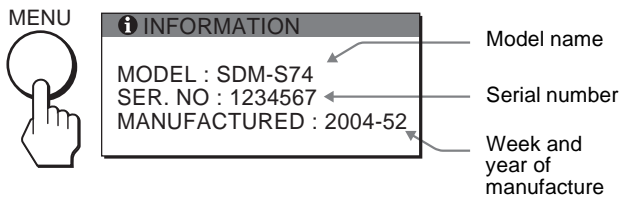

If any problem persists, call your authorized Sony dealer and give the following information:

- Model name: SDM-S74 or SDM-S94
- Serial number
- Detailed description of the problem
- Date of purchase
- Name and specifications of your computer and graphics board
- Type of input signals (analog RGB/digital RGB)

Specifications

LCD panel

Panel type: a-Si TFT Active Matrix

Picture size:

SDM-S74: 17 inch (43 cm)

SDM-S94: 19 inch (48 cm)

Input signal format

RGB operating frequency*

Horizontal × Vertical:

SDM-S74/SDM-S94

28–80 kHz × 48–75 Hz (analog RGB)

28–64 kHz × 60 Hz (digital RGB)

Resolution

Horizontal × Vertical: Max.

SDM-S74/SDM-S94: 1280 dots × 1024 lines

Input signal levels

Analog RGB video signal

0.7 Vp-p, 75 Ω, positive

SYNC signal

TTL level, 2.2 kΩ, positive or negative

(Separate horizontal and vertical, or composite sync)

0.3 Vp-p, 75 Ω, negative (Sync on green)

Digital RGB (DVI) signal: TMDS (Single link)

Power requirements

SDM-S74/SDM-S94:

100 – 240 V, 50 – 60 Hz, Max. 1.0 A

Power consumption

SDM-S74: Max. 45 W

SDM-S94: Max. 50 W

Operating temperature

5 – 35°C

Dimensions (width/height/depth)

Display (upright):

SDM-S74

Approx. 367 × 411 × 215 mm (with stand)

(14 1/2 × 16 1/4 × 8 1/2 inches)

Approx. 367 × 315 × 60 mm (without stand)

(14 1/2 × 12 1/2 × 2 3/8 inches)

SDM-S94

Approx. 412 × 445 × 234 mm (with stand)

(16 1/4 × 17 5/8 × 9 1/4 inches)

Approx. 412 × 350 × 64 mm (without stand)

(16 1/4 × 13 7/8 × 2 5/8 inches)

Mass

SDM-S74

Approx. 5.6 kg (12 lb 5 oz) (with stand)

Approx. 4.2 kg (9 lb 3 oz) (without stand)

SDM-S94

Approx. 6.5 kg (14 lb 5 oz) (with stand)

Approx. 5.1 kg (11 lb 4 oz) (without stand)

Plug & Play

DDC2B

Included items

See “Setup” on page 2.

* Recommended horizontal and vertical timing condition

- Horizontal sync width duty should be more than 4.8% of total horizontal time or 0.8 μs, whichever is larger.

- Horizontal blanking width should be more than 2.5 μsec.

- Vertical blanking width should be more than 450 μsec.

Design and specifications are subject to change without notice.

US

AVERTISSEMENT

Pour prévenir tout risque d'incendie ou d'électrocution, n'exposez jamais l'appareil à la pluie ou à l'humidité.

Des tensions extrêmement élevées sont présentes à l'intérieur de l'appareil. N'ouvrez jamais le boîtier de l'appareil. Confiez l'entretien à un technicien qualifié uniquement.

Précautions

Avertissement sur les raccordements d'alimentation

- Utilisez le cordon d'alimentation fourni. Si vous utilisez un cordon d'alimentation différent, assurez-vous qu'il est compatible avec la tension secteur locale.
Pour les clients résidant aux Etats-Unis
Si vous n'utilisez pas le cordon approprié, ce moniteur ne sera pas conforme aux normes FCC obligatoires.
Pour les clients résidant au Royaume-Uni
Si vous utilisez le moniteur au Royaume-Uni, veuillez utiliser le cordon d'alimentation adapté aux prises utilisées au Royaume-Uni.

Exemples de types de fiches

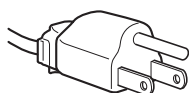

pour 100 à 120 V
CA

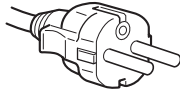

pour 200 à 240 V
CA

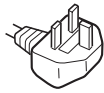

pour 240 V CA
uniquement

L'appareil doit être installé à proximité d'une prise de courant facile d'accès.

Installation

N'installez pas et ne laissez pas le moniteur :

- A des endroits exposés à des températures extrêmes, par exemple à proximité d'un radiateur, d'un conduit de chauffage ou exposés aux rayons directs du soleil. L'exposition du moniteur à des températures extrêmes, comme dans l'habitacle d'un véhicule garé en plein soleil ou à proximité d'un conduit de chauffage risque d'entraîner des déformations du boîtier ou des problèmes de fonctionnement.
- A des endroits soumis à des vibrations mécaniques ou à des chocs.
- A proximité d'appareils générant de puissants champs magnétiques, comme un téléviseur ou d'autres appareils électroménagers.
- A des endroits soumis à des quantités inhabituelles de poussière, de saletés ou de sable, par exemple à côté d'une fenêtre ouverte ou d'une porte donnant sur l'extérieur. En cas d'installation temporaire à l'extérieur, veillez à prendre les précautions requises contre la poussière et les saletés en suspension dans l'air, faute de quoi des dommages irréparables risquent de se produire.

Remarque sur l'écran à cristaux liquides (LCD - Liquid Crystal Display)

Veillez noter que l'écran LCD est issu d'une technologie de haute précision. Toutefois, il est possible que des points noirs ou des points brillants de lumière (rouge, bleu ou vert) apparaissent constamment sur l'écran LCD, ainsi que des bandes de couleurs irrégulières ou une certaine luminosité. Il ne s'agit pas d'un dysfonctionnement. (Points effectifs : supérieurs à 99,99%)

Transport

- Débranchez tous les câbles du moniteur, puis, après avoir réglé l'écran LCD à son point le plus haut, saisissez fermement les deux côtés de l'écran LCD en prenant soin de ne pas rayer ce dernier pendant le transport. Si vous laissez tomber le moniteur, vous risquez de vous blesser ou de l'endommager.

- Pour transporter ce moniteur en vue de réparations ou de son expédition, utilisez le carton et les matériaux de conditionnement d'origine.

Pour lire le mode d'emploi sur le CD-ROM

Remarque

Pour pouvoir lire le mode d'emploi figurant sur le CD-ROM, vous devez installer Macromedia Shockwave Player et Adobe Acrobat Reader (version 5.0 ou plus récente) sur votre ordinateur. Le dossier « installs » du CD-ROM contient les programmes d'installation de ces logiciels. Si vous souhaitez installer ces programmes, double-cliquez sur l'icône « Poste de travail » et cliquez avec le bouton droit de la souris sur le lecteur de CD-ROM, sélectionnez « Explorer » et ouvrez le dossier « installs ». (pour Windows uniquement)

Si vous utilisez un ordinateur Macintosh :

Double-cliquez sur l'icône du CD-ROM pour ouvrir la fenêtre, puis double-cliquez sur l'icône « MONITOR ».

Pour lire le mode d'emploi

Insérez le CD-ROM fourni dans le lecteur de CD-ROM de votre ordinateur. La page d'accueil du CD-ROM s'affiche automatiquement après quelques instants. Suivez ensuite les directives ci-dessous, en fonction de la zone géographique où vous vivez.

Pour les clients résidant aux Etats-Unis

- Cliquez sur « North America » dans la page d'accueil. La page des modèles s'affiche.
- Sélectionnez « S MODELS » et cliquez dans la liste déroulante sur le nom du modèle de l'appareil que vous avez acheté. La page du modèle que vous avez sélectionné s'affiche.
- Cliquez sur « USER MANUAL:ADOBE.PDF. » Les options linguistiques s'affichent.
- Cliquez sur la touche correspondant à la langue de votre choix. Le fichier du mode d'emploi s'ouvre.

Pour quitter le CD-ROM

Cliquez sur « EXIT/CD.ROM ».

Pour la clientèle en Asie

- Cliquez sur « Asia » sur la page d'accueil.
- Cliquez sur le dossier « S74-S94 ».
- Double-cliquez sur « index.html ».
- Cliquez sur la touche correspondant à la langue de votre choix. Le fichier du mode d'emploi s'ouvre.

Pour ouvrir le fichier du mode d'emploi manuellement

Si la page d'introduction ne s'affiche pas automatiquement, ouvrez directement le fichier du mode d'emploi.

Double-cliquez sur l'icône « Poste de travail » et cliquez avec le bouton droit de la souris sur le lecteur de CD-ROM, puis sélectionnez « Explorer » (pour Windows uniquement) et cliquez sur les dossiers et le fichier dans l'ordre suivant.

« manuals » → dossier de la langue souhaitée → « *****.pdf »
(***** correspond au nom du modèle que vous avez acheté.)

Installation

Déballage

Assurez-vous que votre emballage contient tous les éléments énumérés ci-dessous.

- Ecran LCD
- Cordon d'alimentation
- Câble de signal vidéo HD15-HD15 (RVB analogique)
- Câble de signal vidéo DVI-D (RVB numérique)
- CD-ROM (logiciel utilitaire pour Windows et Macintosh, mode d'emploi, etc.)
- Carte de garantie
- Le présent guide de configuration rapide

Branchement du moniteur

Raccordez votre moniteur à un ordinateur ou à un autre appareil.

- **Eteignez le moniteur, l'ordinateur et tout autre appareil avant d'effectuer le raccordement.**
- **Ne touchez pas les broches de la fiche du câble de signal vidéo.**

- 1** Faites coulisser le panneau arrière vers le haut.
- 2** Faites basculer l'écran vers l'avant.
- 3** Raccordez votre moniteur à un ordinateur.
Raccordement à un ordinateur Macintosh
Raccordez le câble de signal vidéo fourni à un connecteur de sortie vidéo sur l'ordinateur. Si nécessaire, utilisez un adaptateur (non fourni). Raccordez l'adaptateur à l'ordinateur avant de raccorder le câble de signal vidéo.
- 4** Raccordez solidement le cordon d'alimentation fourni au connecteur AC IN du moniteur.
- 5** Raccordez solidement l'autre extrémité du cordon à une prise secteur.

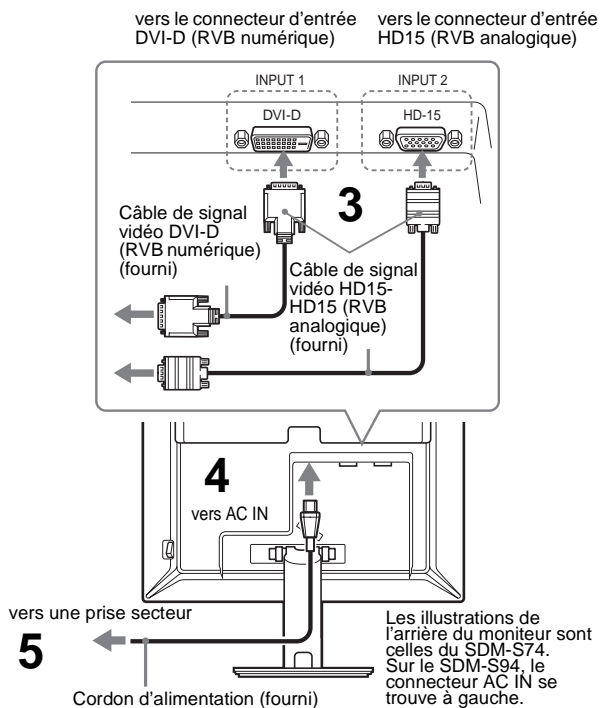
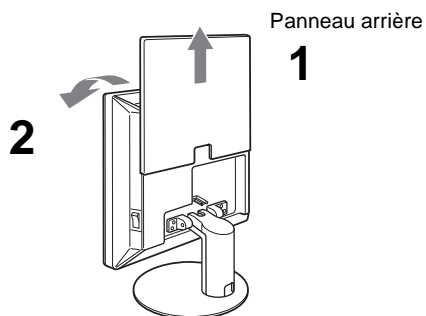

Remarque

Pour regrouper les cordons et les câbles, reportez-vous au mode d'emploi présent sur le CD-ROM fourni.



Mise sous tension du moniteur et de l'ordinateur

Mettez d'abord votre moniteur sous tension, puis l'ordinateur.

- 1** Si vous n'avez pas encore appuyé dessus, appuyez sur le commutateur MAIN POWER situé sur le côté droit du moniteur vers I. Vérifiez que l'indicateur d'alimentation  est allumé en rouge.

Remarque

Le commutateur MAIN POWER est réglé par défaut vers I.

- 2** Appuyez sur le commutateur d'alimentation  situé à droite à l'avant du moniteur.
Le voyant d'alimentation  s'allume en vert.

- 3** Mettez l'ordinateur sous tension.

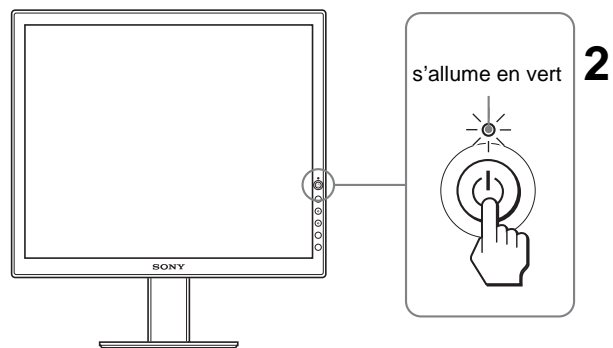
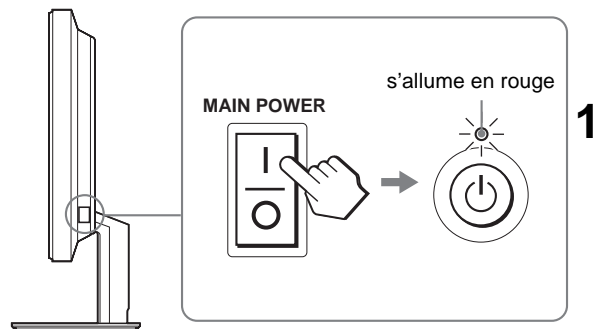

Vous n'avez besoin d'aucun pilote spécifique







Ce moniteur est compatible avec la norme Plug & Play « DDC » et détecte automatiquement toutes les informations relatives au moniteur. Il n'est pas nécessaire d'installer de pilote sur l'ordinateur.

FR

Dépannage

Problèmes et solutions (si aucune image n'apparaît à l'écran)



Si aucune image n'apparaît à l'écran, recherchez une solution possible dans le tableau suivant. Si le problème persiste, utilisez la fonction d'autodiagnostic (page 5 (FR)). Si vous rencontrez des problèmes qui ne sont pas abordés ci-dessous, reportez-vous au mode d'emploi sur le CD-ROM fourni. Si les problèmes sont causés par l'ordinateur ou un autre appareil, reportez-vous au mode d'emploi fourni avec l'appareil concerné.

Symptôme	Vérifiez ces éléments
Si l'indicateur  (alimentation) n'est pas allumé ou si l'indicateur  (alimentation) ne s'allume pas lorsque vous appuyez sur le commutateur  ,	<ul style="list-style-type: none">• Vérifiez que le cordon d'alimentation est correctement raccordé.• Vérifiez que le commutateur MAIN POWER du moniteur est activé (page 3 (FR)).
Si l'indicateur  (alimentation) devient rouge,	<ul style="list-style-type: none">• Vérifiez que le commutateur  (alimentation) est activé.
Si le voyant  (alimentation) est vert ou clignote en orange,	<ul style="list-style-type: none">• Utilisez la fonction d'autodiagnostic (page 5 (FR)).
Si l'indication « CABLE NON CONNECTÉ » apparaît sur l'écran,	<ul style="list-style-type: none">• Vérifiez que le câble de signal vidéo est correctement raccordé et que toutes les fiches sont correctement branchées dans leur prise (page 3 (FR)).• Vérifiez que les broches du connecteur d'entrée vidéo ne sont pas pliées ou enfoncées.• Vérifiez que le réglage de sélection d'entrée est correct (pour plus de détails, reportez-vous au Mode d'emploi dans le CD-ROM fourni).• Un câble de signal vidéo non fourni est raccordé. Si vous raccordez un câble de signal vidéo non fourni, « CABLE NON CONNECTÉ » peut s'afficher à l'écran. Il ne s'agit pas d'un fonctionnement défectueux.
Si l'indication « PAS D'ENTREE VIDEO » apparaît à l'écran ou si le voyant  (alimentation) est orange ou passe du vert au orange,	<ul style="list-style-type: none">• Vérifiez que le câble de signal vidéo est correctement raccordé et que toutes les fiches sont correctement branchées dans leur prise (page 3 (FR)).• Vérifiez que les broches du connecteur d'entrée vidéo ne sont pas pliées ou enfoncées.• Vérifiez que le réglage de sélection d'entrée est correct (pour plus de détails, reportez-vous au Mode d'emploi dans le CD-ROM fourni). <p>■ Problème causé par un ordinateur ou un autre appareil raccordé et non par le moniteur</p> <ul style="list-style-type: none">• L'ordinateur est en mode d'économie d'énergie. Appuyez sur une touche quelconque du clavier ou déplacez la souris.• Vérifiez que votre carte graphique est correctement installée.• Vérifiez que l'alimentation de l'ordinateur est activée.• Redémarrez l'ordinateur.
Si l'indication « HORS PLAGE FRÉQUENCES » apparaît sur l'écran,	<p>■ Problème causé par un ordinateur ou un autre appareil raccordé et non par le moniteur</p> <ul style="list-style-type: none">• Vérifiez que la plage de fréquences vidéo est comprise dans la plage spécifiée pour le moniteur. Si vous avez remplacé un ancien moniteur par ce moniteur, rebranchez l'ancien, puis ajustez la carte graphique de l'ordinateur dans les plages suivantes : <p>Fréquence horizontale :</p> <p>SDM-S74/SDM-S94 : 28–80 kHz (RVB analogique), 28–64 kHz (RVB numérique)</p> <p>Fréquence verticale :</p> <p>SDM-S74/SDM-S94 : 48–75 Hz (RVB analogique), 60 Hz (RVB numérique)</p> <p>Résolution :</p> <p>SDM-S74/SDM-S94 : 1280 × 1024 ou moins</p>
Si vous utilisez Windows et que vous remplacez un ancien moniteur par celui-ci,	<ul style="list-style-type: none">• Si vous avez remplacé votre ancien moniteur par ce moniteur, rebranchez l'ancien moniteur et suivez la procédure suivante. Sélectionnez « SONY » dans la liste « Fabricants » et sélectionnez « SDM-S74 ou SDM-S94 » dans la liste « Modèles » dans l'écran de sélection de périphériques Windows. Si « SDM-S74 ou SDM-S94 » n'apparaît pas dans la liste « Modèles », essayez « Plug & Play ».
Si vous utilisez un système Macintosh,	<ul style="list-style-type: none">• En cas de raccordement d'un ordinateur Macintosh, utilisez si nécessaire un adaptateur (non fourni). Raccordez l'adaptateur à l'ordinateur avant de raccorder le câble du signal vidéo.

Fonction d'autodiagnostic

Ce moniteur est équipé d'une fonction d'autodiagnostic. En cas de problème avec votre moniteur ou votre (vos) ordinateur(s), l'écran se vide et l'indicateur  (alimentation) s'allume en vert. Si la fonction d'autodiagnostic indique que le moniteur est peut-être en panne, consultez votre revendeur Sony.

Si l'image disparaît de l'écran et que l'indicateur (alimentation) est vert

- 1 Désactivez le commutateur d'alimentation  et débranchez les câbles de signaux vidéo du moniteur.**
- 2 Mettez le moniteur sous tension en appuyant sur le commutateur d'alimentation .**

Si les quatre barres de couleur apparaissent (blanche, rouge, verte et bleue), le moniteur fonctionne correctement. Rebranchez les câbles d'entrée vidéo et contrôlez le statut de votre/vos ordinateur(s).

Si les barres de couleurs n'apparaissent pas, le moniteur est peut-être en panne.

Affichage des informations du moniteur

Lorsque le moniteur reçoit un signal vidéo, appuyez sur la touche MENU et maintenez-la enfoncée pendant plus de 5 secondes jusqu'à ce que la boîte de dialogue d'informations s'affiche.

Appuyez de nouveau sur la touche MENU pour faire disparaître la boîte de dialogue.

Exemple

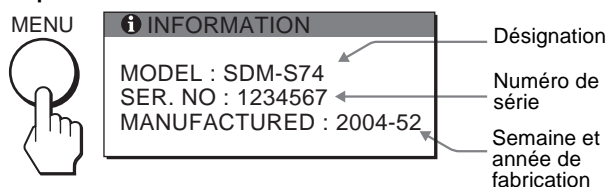

Si le problème persiste, contactez votre revendeur Sony agréé et fournissez-lui les informations suivantes :

- Désignation : SDM-S74 ou SDM-S94
- Numéro de série
- Description détaillée du problème
- Date d'achat
- Nom et spécifications de votre ordinateur et de votre carte graphique
- Type de signaux d'entrée (RVB analogique/RVB numérique)

Spécifications

Panneau LCD

Type de panneau : a-Si TFT à matrice active

Taille de l'image :

SDM-S74 : 17 pouces (43 cm)

SDM-S94 : 19 pouces (48 cm)

Format du signal d'entrée

Fréquence opérationnelle RVB*

Horizontale × Verticale :

SDM-S74/SDM-S94

28–80 kHz × 48–75 Hz (RVB analogique)

28–64 kHz × 60 Hz (RVB numérique)

Résolution

Horizontale × Verticale : max.

SDM-S74/SDM-S94 : 1280 × 1024

Niveaux des signaux d'entrée

Signal vidéo RVB analogique :

0,7 V_{c-c}, 75 Ω, positif

Signal SYNC :

Niveau TTL, 2,2 kΩ, positif ou négatif (horizontal et vertical séparément, ou synchro composite)

0,3 V_{c-c}, 75 Ω, négatif (synchro sur le vert)

Signal RVB numérique (DVI) : TMDS (lien simple)

Puissance de raccordement

SDM-S74/SDM-S94 :

100–240 V, 50–60 Hz, Max. 1,0 A

Consommation électrique

SDM-S74 : Max. 45 W

SDM-S94 : Max. 50 W

Température de fonctionnement

5–35°C

Dimensions (largeur/hauteur/profondeur)

Ecran (verticalement) :

SDM-S74

environ 367 × 411 × 215 mm (avec support)

environ 367 × 315 × 60 mm (sans support)

SDM-S94

environ 412 × 445 × 234 mm (avec support)

environ 412 × 350 × 64 mm (sans support)

Poids

SDM-S74

environ 5,6 kg (avec support)

environ 4,2 kg (sans support)

SDM-S94

environ 6,5 kg (avec support)

environ 5,1 kg (sans support)

Plug & Play

DDC2B

Accessoires fournis

Voir « Setup » (Installation) à la page 2.

* Condition de synchronisation horizontale et verticale recommandée

- La largeur de synchronisation horizontale doit être supérieure à 4,8 % de la durée horizontale totale ou 0,8 μs, suivant la plus grande valeur.
- La largeur de suppression horizontale doit être supérieure à 2,5 μsec.
- La largeur de suppression verticale doit être supérieure à 450 μsec.

La conception et les spécifications sont sujettes à modifications sans préavis.

ADVERTENCIA

Para evitar el riesgo de incendios o de electrocución, no exponga la unidad a la lluvia ni a la humedad.

La tensión existente dentro de la unidad es muy elevada y puede resultar peligrosa. No abra el aparato. Solicite asistencia técnica únicamente a personal cualificado.

Precauciones

Advertencia sobre la conexión de la alimentación

- Utilice el cable de alimentación suministrado. En caso de utilizar un cable de alimentación distinto, asegúrese de que sea compatible con el suministro eléctrico local.

Para los clientes de EE.UU.

Si no utiliza el cable adecuado, este monitor no cumplirá con las normas obligatorias de la FCC.

Para los clientes de Reino Unido

Si utiliza el monitor en el Reino Unido, asegúrese de utilizar el cable de alimentación adecuado para este país.

Ejemplo de tipos de enchufe

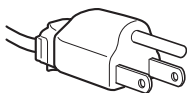

para ca de 100 a 120 V

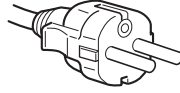

para ca de 200 a 240 V

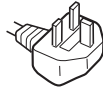

sólo para ca de 240 V

El equipo debe instalarse cerca de una toma de corriente de fácil acceso.

Instalación

No instale ni deje el monitor:

- En lugares expuestos a temperaturas extremas, por ejemplo cerca de un radiador, una salida de aire caliente o bajo la luz solar directa. Si lo expone a temperaturas extremas, como en un automóvil bajo la luz solar directa o cerca de una salida de aire caliente, pueden producirse deformaciones del exterior o fallos de funcionamiento.
- En lugares expuestos a vibraciones mecánicas o golpes.
- Cerca de equipos que generan un campo magnético intenso, como un televisor o demás electrodomésticos.
- En lugares expuestos a grandes cantidades de polvo, suciedad o arena, como cerca de una ventana abierta o de una salida al exterior. Si lo coloca temporalmente en el exterior, asegúrese de tomar las precauciones adecuadas contra el polvo y la suciedad, ya que de lo contrario podrían producirse fallos irreparables en el funcionamiento.

Nota sobre la pantalla LCD (Pantalla de cristal líquido)

Tenga en cuenta que la pantalla LCD está fabricada con tecnología de alta precisión. No obstante, es posible que aparezcan puntos negros o brillantes de luz (rojos, azules o verdes) de forma constante y ocasionalmente brillos o rayas de color irregular. Esto no es un fallo de funcionamiento. (Puntos efectivos: más del 99,99%)

Transporte

- Desconecte todos los cables del monitor y, **tras fijar la pantalla LCD en su punto más alto**, sujete ambos lados de la misma firmemente procurando no rayarla durante el transporte. Si dejara caer el monitor, podría resultar herido o el monitor podría estropearse.

- Cuando transporte este monitor para su reparación o desplazamiento, utilice la caja de cartón y los materiales de embalaje originales.

Visualizar el manual de instrucciones del CD-ROM

Nota

Para ver el manual de instrucciones del CD-ROM, Macromedia Shockwave Player y Adobe Acrobat Reader (versión 5.0 o posterior) deben estar instalados en su PC. La carpeta "installs" del CD-ROM contiene los programas de instalación de los mismos. Si desea instalar estos programas, haga doble clic en el icono "Mi PC" y haga clic con el botón derecho en la unidad de CD-ROM; a continuación, seleccione "Explorar" y abra la carpeta 17. "installs" (únicamente para Windows).

Si utiliza un Macintosh:

Haga doble clic en el icono del CD-ROM para abrir la ventana y, a continuación, haga doble clic en el icono "MONITOR".

Para ver el manual de instrucciones

Coloque el CD-ROM suministrado en la unidad de CD-ROM del PC. Unos instantes después, se abrirá automáticamente la página de introducción del CD-ROM. Siga las instrucciones que aparecen a continuación en función de la zona en la que viva.

Para los clientes de EE.UU.

- Haga clic en "North America" en la página de introducción. Aparecerá la página del modelo.
- Señale "S MODELS" y haga clic en el nombre del modelo de la unidad que adquirió en la lista desplegable. Aparecerá la página del modelo seleccionado.
- Haga clic en "USER MANUAL.ADOBE.PDF." Aparecerán las opciones de idioma.
- Haga clic en el botón del idioma que desee. Se abrirá el archivo del manual de instrucciones.

Para salir del CD-ROM

Haga clic en "EXIT/CD.ROM."

Para los clientes de Asia

- Haga clic en "Asia" en la página de introducción.
- Haga clic en la carpeta "S74-S94".
- Haga doble clic en "index.html".
- Haga clic en el botón del idioma que desee. Se abrirá el archivo del manual de instrucciones.

Para abrir manualmente el archivo del manual de instrucciones

Si la página de introducción no aparece automáticamente, abra el archivo del manual de instrucciones directamente.

Haga doble clic en el icono "Mi PC" y luego haga clic con el botón derecho en la unidad de CD-ROM. A continuación, seleccione "Explorar" (únicamente para Windows) y haga clic en las carpetas y el archivo en el orden siguiente.

"manuals" → carpeta del idioma deseado → "*****.pdf"
(***** corresponde al nombre del modelo adquirido.)

Instalación

Desembalaje

Asegúrese de que los siguientes artículos se incluyen en la caja.

- Pantalla LCD
- Cable de alimentación
- Cable de señal de vídeo HD15-HD15 (RGB analógico)
- Cable de señal de vídeo DVI-D (RGB digital)
- CD-ROM (software de utilidades para Windows/Macintosh, manual de instrucciones, etc.)
- Tarjeta de garantía
- Esta guía de instalación rápida

Conexión del monitor

Conecte el monitor a un ordenador o a otro equipo.

- Apague el monitor, el ordenador y cualquier otro equipo antes de conectarlos.
- No toque los terminales del conector del cable de señal de vídeo.

- 1** Deslice la cubierta posterior hacia arriba.
- 2** Incline la pantalla hacia adelante.
- 3** Conecte el monitor al ordenador.
Conexión de un ordenador Macintosh
Conecte el cable de señal de vídeo suministrado a un conector de salida de vídeo del ordenador. En caso necesario, utilice un adaptador (no suministrado) y conéctelo al ordenador antes de conectar el cable de señal de vídeo.
- 4** Conecte firmemente el cable de alimentación suministrado al conector AC IN del monitor.
- 5** Conecte firmemente el otro extremo a una toma de corriente.

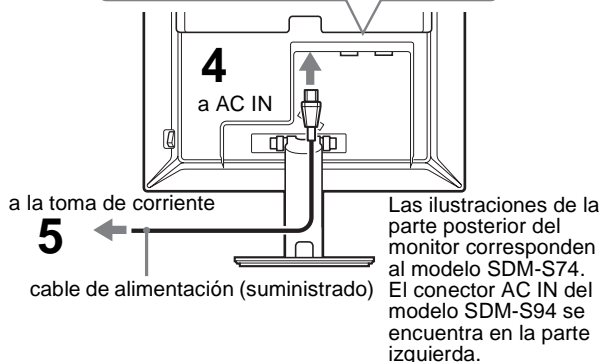
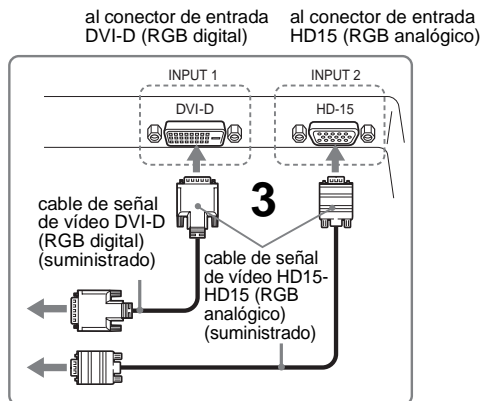
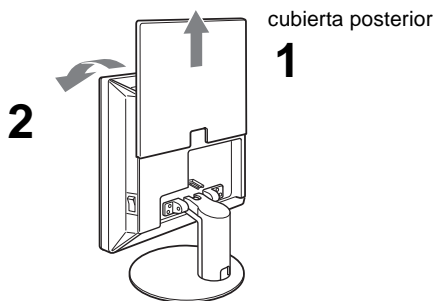

Nota

Para agrupar los cables, consulte el manual de instrucciones en el CD-ROM suministrado.

Encendido del monitor y el ordenador

Primero, encienda el monitor y, a continuación, el ordenador.

- 1** Pulse el interruptor MAIN POWER situado en el lateral derecho del monitor en el sentido de **I**, si no lo había pulsado. Compruebe que el indicador (alimentación) se ilumina en rojo.

Nota

El interruptor MAIN POWER se ajusta de forma predeterminada en el sentido de **I**.

- 2** Pulse el interruptor (alimentación) situado en la parte frontal derecha del monitor. El indicador (alimentación) se ilumina en verde.
- 3** Encienda el ordenador.

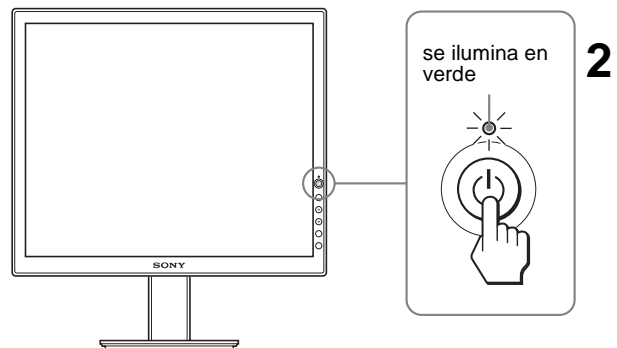
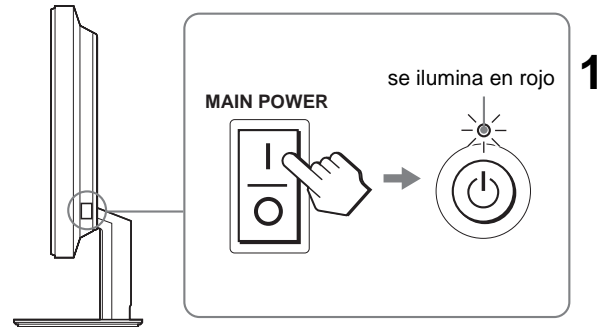

No es necesario instalar controladores específicos







El monitor cumple el estándar Plug & Play "DDC" y detecta automáticamente toda la información de dicho monitor. No es necesario instalar controladores específicos en el ordenador.

ES

Resolución de problemas

Problemas y soluciones (Si no aparece ninguna imagen en la pantalla)

Si no aparece ninguna imagen en la pantalla, compruebe la tabla siguiente para obtener posibles soluciones. Si el problema persiste, utilice la función de autodiagnóstico (página 5 (ES)). Si el problema no aparece en la lista, consulte el manual de instrucciones en el CD-ROM suministrado. Para aquellos problemas causados por el ordenador u otro equipo, consulte los manuales de usuario suministrados con los artículos correspondientes.

Problema	Compruebe lo siguiente
Si el indicador  (alimentación) no está encendido o si el indicador  (alimentación) no se enciende cuando se pulsa el interruptor  (alimentación),	<ul style="list-style-type: none">• Compruebe que el cable de alimentación está correctamente conectado.• Compruebe que el interruptor MAIN POWER del monitor está encendido (página 3 (ES)).
Si el indicador  (alimentación) se ilumina en rojo,	<ul style="list-style-type: none">• Compruebe que el interruptor  (alimentación) está activado.
Si el indicador  (alimentación) se ilumina en verde o parpadea en ámbar,	<ul style="list-style-type: none">• Utilice la función de autodiagnóstico (página 5 (ES)).
Si “CABLE DESCONECTADO” aparece en pantalla,	<ul style="list-style-type: none">• Compruebe que el cable de señal de vídeo está conectado correctamente y que los enchufes están perfectamente insertados en sus receptáculos (página 3 (ES)).• Compruebe que los terminales del conector de entrada de vídeo no están doblados ni aplastados.• Compruebe que el ajuste de selección de entrada es correcto (Para obtener más detalles, consulte el manual de instrucciones en el CD-ROM suministrado).• Ha conectado un cable de señal de vídeo no suministrado. Si conecta un cable de señal de vídeo no suministrado con el equipo, es posible que aparezca el mensaje “CABLE DESCONECTADO” en pantalla. No se trata de un mal funcionamiento.
Si “NO SEÑAL” aparece en la pantalla o el indicador  (alimentación) está en ámbar o alterna entre verde y ámbar,	<ul style="list-style-type: none">• Compruebe que el cable de señal de vídeo está conectado correctamente y que los enchufes están perfectamente insertados en sus receptáculos (página 3 (ES)).• Compruebe que los terminales del conector de entrada de vídeo no están doblados ni aplastados.• Compruebe que el ajuste de selección de entrada es correcto (Para obtener más detalles, consulte el manual de instrucciones en el CD-ROM suministrado). <p>■ Problema causado por un ordenador u otro equipo conectado y no por el monitor</p> <ul style="list-style-type: none">• El ordenador se encuentra en el modo de ahorro de energía. Pulse una tecla del teclado o mueva el ratón.• Compruebe que la tarjeta gráfica está instalada correctamente.• Compruebe que la alimentación del ordenador está activada.• Reinicie el ordenador.
Si “FUERA ALCANCE” aparece en pantalla,	<p>■ Problema causado por un ordenador u otro equipo conectado y no por el monitor</p> <ul style="list-style-type: none">• Compruebe que el rango de frecuencia de vídeo se encuentra dentro del especificado para el monitor. Si ha sustituido un monitor antiguo por este monitor, vuelva a conectar el monitor antiguo y ajuste la tarjeta gráfica del ordenador en los siguientes rangos. Frecuencia horizontal: SDM-S74/SDM-S94: 28–80 kHz (RGB analógico), 28–64 kHz (RGB digital) Frecuencia vertical: SDM-S74/SDM-S94: 48–75 Hz (RGB analógico), 60 Hz (RGB digital) Resolución: SDM-S74/SDM-S94: 1 280 × 1 024 o inferior
Si utiliza Windows y ha sustituido un monitor antiguo por éste,	<ul style="list-style-type: none">• Si ha sustituido un monitor antiguo por éste, vuelva a conectar el antiguo y realice lo siguiente. Seleccione “SONY” en la lista “Fabricantes” y elija “SDM-S74 o SDM-S94” en la lista “Modelos” de la pantalla de selección de dispositivos de Windows. Si “SDM-S74 o SDM-S94” no aparece en la lista “Modelos”, inténtelo con “Plug & Play”.
Si utiliza un sistema Macintosh,	<ul style="list-style-type: none">• Si conecta un ordenador Macintosh, utilice un adaptador (no suministrado) si es necesario. Conecte el adaptador al ordenador antes de conectar el cable de señal de vídeo.

Función de autodiagnóstico

Este monitor dispone de una función de autodiagnóstico. Si se produce algún problema con el monitor o el ordenador, la pantalla se quedará en blanco y el indicador  (alimentación) se iluminará en verde. Si la función detecta un posible fallo en el monitor, póngase en contacto con su distribuidor Sony autorizado.

Si la imagen desaparece de la pantalla y el indicador (alimentación) se ilumina en verde

1 Apague el interruptor  (alimentación) y desconecte los cables de señal de vídeo del monitor.

2 Encienda el monitor pulsando el interruptor  (alimentación).

Si aparecen cuatro barras de color (blanco, rojo, verde y azul), el monitor funciona correctamente. Vuelva a conectar los cables de entrada de vídeo y compruebe el estado del ordenador.

Si no aparecen las barras de colores, es posible que exista un fallo en el monitor.

Visualización de la información del monitor

Mientras el monitor recibe una señal de vídeo, mantenga pulsado el botón MENU durante más de 5 segundos hasta que aparezca el cuadro de información.

Pulse el botón MENU de nuevo para cerrar el cuadro.

Ejemplo

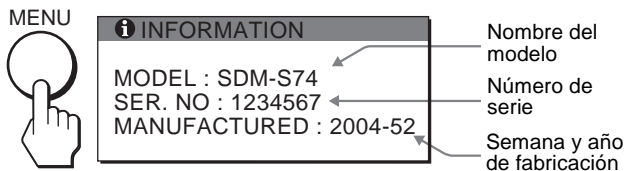

Si el problema persiste, llame a su distribuidor Sony autorizado y proporciónale la siguiente información:

- Nombre del modelo: SDM-S74 o SDM-S94
- Número de serie
- Descripción detallada del problema
- Fecha de compra
- Nombre y especificaciones del ordenador y la tarjeta gráfica
- Tipo de señales de entrada (RGB analógica/RGB digital)

Especificaciones

Panel LCD

Tipo de panel: Matriz activa a-Si TFT

Tamaño de imagen:

SDM-S74: 17 pulg (43 cm)

SDM-S94: 19 pulg (48 cm)

Formato de la señal de entrada

Frecuencia de funcionamiento RGB*

Horizontal × Vertical:

SDM-S74/SDM-S94

28–80 kHz × 48–75 Hz (RGB analógico)

28–64 kHz × 60 Hz (RGB digital)

Resolución

Horizontal × Vertical: Máx.

SDM-S74/SDM-S94: 1 280 × 1 024

Niveles de señal de entrada

Señal de vídeo RGB analógica:

0,7 Vp-p, 75 Ω, positiva

Señal SYNC:

Nivel TTL, 2,2 kΩ, positiva o negativa

(Horizontal y vertical independiente o sincronización compuesta)

0,3 Vp-p, 75Ω, negativa (Sincronización en verde)

Señal RGB (DVI) digital: TMDS (enlace único)

Requisitos de alimentación

SDM-S74/SDM-S94:

DE 100 a 240 V, de 50 a 60 Hz, Máx. 1,0 A

Consumo de energía

SDM-S74: Máx. 45 W

SDM-S94: Máx. 50 W

Temperatura de funcionamiento

De 5 a 35°C

Dimensiones (ancho/alto/profundo)

Pantalla (vertical):

SDM-S74

Aprox. 367 × 411 × 215 mm (con soporte)

(14 1/2 × 16 1/4 × 8 1/2 pulgadas)

Aprox. 367 × 315 × 60 mm (sin soporte)

(14 1/2 × 12 1/12 × 2 3/8 pulgadas)

SDM-S94

Aprox. 412 × 445 × 234 mm (con soporte)

(16 1/4 × 17 5/8 × 9 1/4 pulgadas)

Aprox. 412 × 350 × 64 mm (sin soporte)

(16 1/4 × 13 7/8 × 2 5/8 pulgadas)

Peso

SDM-S74

Aprox. 5,6 kg (12 lb. 5 oz.) (con soporte)

Aprox. 4,2 kg (9 lb. 3 oz.) (sin soporte)

SDM-S94

Aprox. 6,5 kg (14 lb. 5 oz.) (con soporte)

Aprox. 5,1 kg (11 lb. 4 oz.) (sin soporte)

Plug & Play

DDC2B

Accesorios

Consulte “Configuración” en la página 2.

* Condición de sincronización horizontal y vertical recomendada

- La anchura de sincronización horizontal debe ser superior al 4,8% del tiempo horizontal total o 0,8 μs, según el que sea mayor.
- La anchura de supresión horizontal debe ser superior a 2,5 μs.
- La anchura de supresión vertical debe ser superior a 450 μs.

El diseño y las especificaciones están sujetos a cambios sin previo aviso.

