Índice alfabético

A

AFT (Sintonía fina automática) 23
Ajuste de imagen 51
Ajuste del reloj 15
Ajuste del seguimiento 51

B

Búsqueda a distintas velocidades 44

C

Cambio de ajustes del temporizador 48
Comprobación de ajustes del temporizador 48
Canal Plus 27
Canal RF 11
Cancelación de ajustes del temporizador 48
Cinta grabada en NTSC 31
Conexión de antena 9
Conexión de la videograbadora y un TV 9
Contador 31
Copia. *Vea* Edición

D

Desactivación de posiciones de programa 23

E, F

Edición 54

G, H, I, J, K

Grabación 33
 mientras se visualiza otro programa 35
 protección 35
Grabación con temporizador 41
 cambio de ajustes del temporizador 48
 cancelación de ajustes del temporizador 48
 comprobación de ajustes del temporizador 48
 grabación diaria/semanal 39
 superposición de grabaciones con temporizador 49

L

Lengüeta de seguridad 35
Limpieza de cabezales 56

M, N

Mando a distancia 5
Modo LP 34
Modo SP 34

O

OPC (Control óptimo de imagen) 51

P, Q

PAY-TV 27
Programación de canales 21

R

Reproducción 30
 a varias velocidades 44
 cámara lenta 44
 fotograma por fotograma 44

S

ShowView 19
 grabación 37
Sistema de color
 sistemas de color compatibles 2

T

Temporizador rápido 47

Video Cassette Recorder

Manual de instrucciones



SHOWVIEW

SLV-E530VC/CP

SLV-E295VC/CP

ADVERTENCIA

Para evitar el riesgo de incendios o electrocución, no exponga la unidad a la lluvia ni a la humedad.

Para evitar descargas eléctricas, no abra la unidad. Solicite asistencia técnica sólo a personal especializado.

El cable de alimentación debe sustituirse únicamente en un centro de servicio técnico especializado.

Precauciones

Seguridad

- Esta unidad funciona con 220 - 240 V CA, 50 Hz. Compruebe que la tensión de funcionamiento de la unidad coincide con la del suministro eléctrico local.
- Si se introduce algo en la unidad, desenchúfela y haga que sea revisada por personal especializado antes de volver a utilizarla.
- La unidad no estará desconectada de la fuente de alimentación mientras esté conectada a la toma de corriente, aunque la haya apagado.
- Desenchufe la unidad de la toma de corriente si no va a utilizarla durante mucho tiempo. Para desconectar el cable, tire del enchufe, nunca del propio cable.

Instalación

- Permita que la unidad reciba una ventilación de aire adecuada con el fin de evitar el recalentamiento interno.
- No coloque la unidad sobre superficies (mantas, colchas, etc.) ni cerca de materiales (cortinas, tapices) que puedan bloquear los orificios de ventilación.
- No instale la unidad cerca de fuentes térmicas, como radiadores o conductos de aire caliente, ni en lugares sujetos a la luz solar directa, polvo excesivo o vibraciones o golpes mecánicos.
- No instale la unidad en posición inclinada. Está diseñada para emplearse en posición horizontal únicamente.
- Mantenga la unidad y los videocassettes alejados de equipos provistos de imanes potentes, como hornos microondas o altavoces grandes.
- No coloque objetos pesados sobre la unidad.
- Si traslada la unidad directamente de un lugar frío a otro cálido, es posible que se condense humedad en el interior de la videograbadora y causar daños a los cabezales y cintas de vídeo. Cuando instale la unidad por primera vez, o si la traslada de un lugar frío a otro cálido, espere al menos una hora antes de utilizarla.

Precaución

Los programas de televisión, películas, cintas de vídeo y demás materiales pueden estar protegidos por derechos de autor. La grabación no autorizada de tales materiales puede ir en contra de lo establecido en las leyes de derechos de autor. Igualmente, el uso de esta grabadora con transmisiones de televisión por cable puede requerir la autorización del transmisor de televisión por cable y/o del propietario del programa.

Sistemas de color compatibles

- Esta videograbadora está diseñada para grabar con el sistema de color PAL (B/G) y para reproducir con los sistemas de color PAL (B/G) y NTSC 4.43. No puede garantizarse la grabación de fuentes de vídeo basadas en otros sistemas de color.
- Las cintas grabadas con el sistema de color NTSC pueden reproducirse en esta unidad mediante un TV o un monitor en color para el sistema de color PAL.

Índice

Procedimientos iniciales

- 4 Paso 1: Desembalaje
- 5 Paso 2: Ajuste del mando a distancia
- 9 Paso 3: Conexión de la videgrabadora
- 11 Paso 4: Sintonización del TV con la videgrabadora
- 13 Paso 5: Ajuste de la videgrabadora con la función Auto Set Up
- 15 Paso 6: Ajuste del reloj
- 20 Ajuste manual —
 - Selección del idioma, Programación de canales, Ajuste de ShowView*
- 27 Ajuste del decodificador de PAY-TV/Canal Plus

Operaciones básicas

- 30 Reproducción de cintas
- 33 Grabación de programas de TV
- 37 Grabación de programas de TV con ShowView
- 41 Ajuste manual del temporizador

Operaciones adicionales

- 44 Reproducción/búsqueda a distintas velocidades
- 47 Grabación de programas de TV con el temporizador instantáneo
- 48 Comprobación/cambio/cancelación de ajustes del temporizador
- 50 Búsqueda mediante la función de índice
- 51 Ajuste de la imagen
- 52 Cambio de las opciones de menú
- 54 Edición con otra videgrabadora

Información complementaria

- 56 Solución de problemas
- 59 Especificaciones
- 60 Índice de componentes y controles

Cubierta posterior

Índice alfabético

* ShowView es una marca comercial de Gemstar Development Corp. El sistema ShowView está fabricado bajo licencia de Gemstar Development Corporation.

Paso 1

Desembalaje

Compruebe que ha recibido los siguientes accesorios con la videgrabadora:

- Mando a distancia

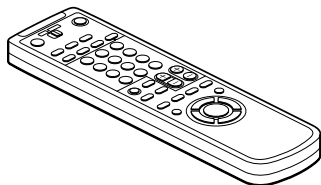

- Cable de antena

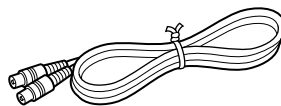

- Pilas R6 (tamaño AA)

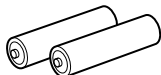

Comprobación del modelo

Las instrucciones de este manual son para los 4 modelos SLV-E295VC, E295CP, E530VC y E530CP. Compruebe su modelo en el panel posterior de la videgrabadora. El modelo SLV-E530VC es el utilizado en las ilustraciones. Las diferencias de funcionamiento se indican claramente en el texto, por ejemplo, "SLV-E530CP solamente".

Paso 2

Ajuste del mando a distancia

Inserción de las pilas

Inserte las dos pilas R6 (tamaño AA) haciendo coincidir las polaridades + y - de dichas pilas con las del diagrama del interior del compartimiento de las mismas.

Inserte el extremo negativo (-) primero, y empuje hacia dentro y hacia abajo el extremo positivo (+) hasta que se introduzca con un chasquido.

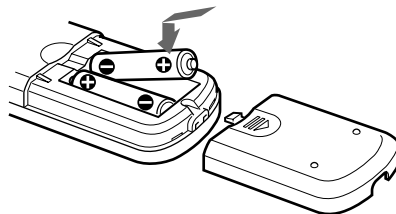

Uso del mando a distancia

Es posible utilizar este mando a distancia para controlar esta videocasetera y un TV Sony. Los botones del mando marcados con un punto (•) pueden utilizarse para controlar un TV Sony.

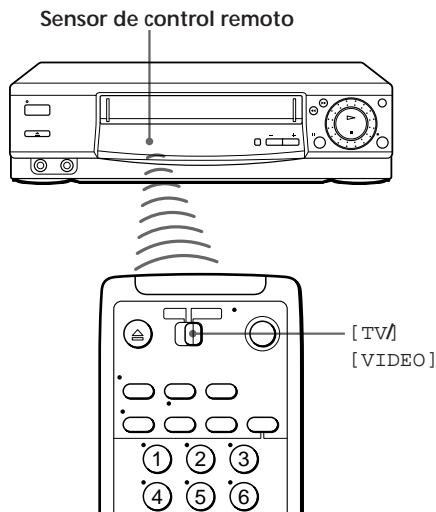

Para emplear	Ajuste [TV] [VIDEO] en
la videocasetera	[VIDEO] y oriéntelo hacia el sensor de control remoto de la videocasetera
un TV Sony	[TV] y oriéntelo hacia el sensor de control remoto del TV

continúa

Paso 2 : Ajuste del mando a distancia (continuación)

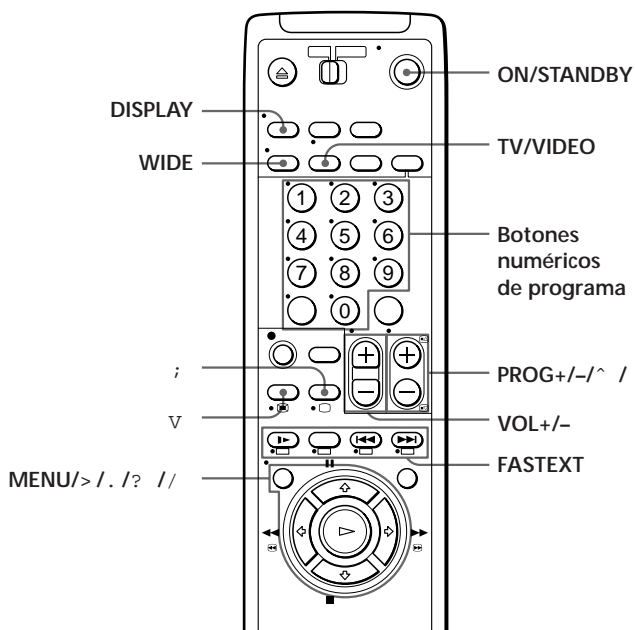

Botones de control del TV

Para	Pulse
Introducir el TV en el modo activo o de espera	ON/STANDBY
Seleccionar una fuente de entrada del TV desde la entrada de antena o la de línea	TV/VIDEO
Seleccionar la posición de programa del TV	Botones numéricos de programa PROG +/-
Ajustar el volumen del TV	VOL +/-
Cambiar al modo de TV (teletexto desactivado)	; (TV)
Encender el TV/cambiar a teletexto	v (teletexto)
Emplear FASTEXT	Botones FASTEXT
Recuperar las indicaciones en pantalla	DISPLAY
Cambiar la página de teletexto	^ /
Emplear opciones de menú del TV	MENU/> / . / ? //
Cambiar el modo panorámico de un TV Sony panorámico	WIDE

Notas

- Con un uso normal, la duración de las pilas es de tres a seis meses aproximadamente.
- Si no va a utilizar el mando a distancia durante mucho tiempo, extraiga las pilas para evitar posibles daños por fugas.
- No utilice una pila nueva junto con otra usada.
- No utilice diferentes tipos de pilas.

Control de otros televisores con el mando a distancia

El mando a distancia está preprogramado para controlar televisores que no sean Sony. Si su TV está enumerado en la tabla que aparece más adelante, ajuste el código de fabricante adecuado.

- 1** Ajuste [TV]/[VIDEO] situado en la parte superior del mando a distancia, en [TV].
- 2** Mantenga pulsado ON/STANDBY e introduzca el código o códigos de su TV mediante los botones numéricos de programa. A continuación, suelte ON/STANDBY.

A partir de este momento, podrá utilizar los siguientes botones de control de TV para controlar su TV:

ON/STANDBY, TV/VIDEO, botones numéricos de programa, PROG +/-, VOL +/-, ; (TV), V (teletexto), botones FASTEXT, WIDE, MENU, > / . / ? // y OK con ciertos televisores.

Consejo

- Si ajusta correctamente el código de su TV mientras está encendido, el TV se apagará automáticamente.

continúa

Paso 2 : Ajuste del mando a distancia (continuación)

Códigos de televisores que pueden controlarse

Si se enumera más de un código, introdúzcalos uno por uno hasta que encuentre el que funciona con su TV.

Para realizar ajustes de modo panorámico, consulte las notas a pie de página que aparecen debajo de esta tabla con respecto a los códigos aplicables.

Fabricante	Código	Fabricante	Código
Sony	01* ¹ , 02	Philips	06* ¹ , 07* ¹ , 08* ¹
Akai	68	Saba	12, 13
Ferguson	52	Samsung	22, 23
Grundig	10* ¹ , 11* ¹	Sanyo	25
Hitachi	27* ¹ , 28* ¹ , 50* ¹ , 51* ¹	Sharp	29
Mitsubishi	09	TEAC	67
NEC	66	Telefunken	36
Nokia	15, 16, 69* ³	Thomson	43* ²
Panasonic	17* ¹ , 49	Toshiba	38

*¹ Pulse WIDE para activar o desactivar el modo de imagen panorámica.

*² Pulse WIDE y, a continuación, VOL +/- para seleccionar el modo de imagen panorámica que desee.

*³ Pulse WIDE. El menú aparece en la pantalla del TV. A continuación, pulse > / . / ? // para seleccionar la imagen panorámica que desee y pulse OK.

Notas

- Si el TV utiliza un sistema de control remoto diferente del programado para funcionar con la videograbadora, no será posible controlar el TV con el mando a distancia.
- Si introduce un código nuevo, el anteriormente introducido se borrará.
- Al sustituir las pilas del mando a distancia, el código se ajustará automáticamente en 01 (Sony). Vuelva a ajustar el código adecuado.

Paso 3

Conexión de la videograbadora

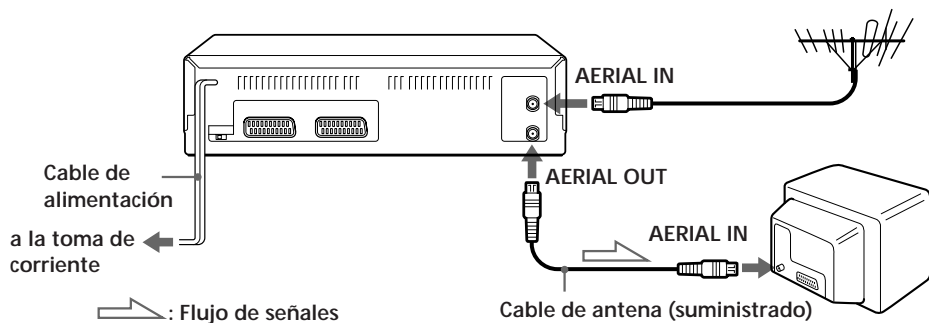

1

Desconecte el cable de antena del TV y conéctelo a la entrada AERIAL IN del panel posterior de la videograbadora.

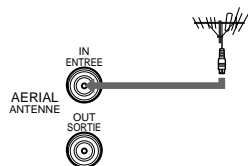

2

Conecte la salida AERIAL OUT de la videograbadora y la entrada de antena del TV mediante el cable de antena suministrado.

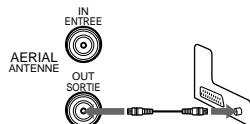

3

Conecte el cable de alimentación a la toma de corriente.

continúa

Paso 3 : Conexión de la videograbadora (continuación)

Conexión adicional

A un TV que disponga de conector EURO-AV (Scart)

Esta conexión adicional mejora la calidad de imagen y sonido. Conecte el TV como se muestra a la derecha. Cuando desee ver la imagen de la videograbadora, pulse TV/VIDEO para que el indicador VIDEO aparezca en el visor.

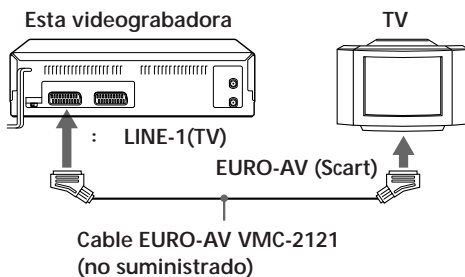

Nata

- Cuando conecta la videograbadora y el TV sólo con un cable de antena, es necesario ajustar MODULADOR RF en el menú OPCIONES en SI (ajuste inicial). Si el TV está conectado al conector LINE-1(TV), se recomienda ajustar MODULADOR RF en NO en el menú OPCIONES. En la posición NO, el conector AERIAL OUT envía sólo la señal de la antena (consulte la página 52).

Paso 4

Sintonización del TV con la videograbadora

Si conecta la videograbadora al TV mediante el cable EURO-AV, omite este paso.

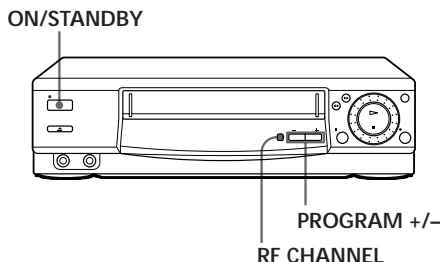

- 1** Pulse ON/STANDBY para encender la videograbadora.

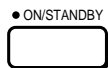

- 2** Pulse RF CHANNEL en la videograbadora.



El visor muestra el canal RF ajustado de fábrica.

La señal de la videograbadora se envía al TV a través de este canal.

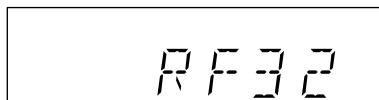

- 3** Encienda el TV y seleccione una posición de programa para la imagen de la videograbadora.

Esta posición de programa se denominará a partir de este momento canal de vídeo.

- 4** Sintonice el TV en el mismo canal que se muestra en el visor para que la imagen de la derecha aparezca en la pantalla del TV.

Consulte el manual del TV para obtener instrucciones sobre sintonización.

Si la imagen no aparece con nitidez, consulte "Para obtener una imagen nítida de la videograbadora" en la página 12.

SONY VIDEO CASSETTE
RECORDER

continúa

Paso 4 : Sintonización del TV con la videgrabadora (continuación)

5

AUTO SET UP



RF CHANNEL

Pulse RF CHANNEL.

El TV ya se encuentra sintonizado con la videgrabadora. A partir de ahora, siempre que desee reproducir una cinta, ajuste el TV en el canal de vídeo.

Para comprobar que la sintonización del TV es correcta

Ajuste el TV en el canal de vídeo y pulse PROGRAM +/- en la videgrabadora. Si la pantalla del TV cambia a un programa diferente cada vez que pulse PROGRAM +/-, significa que la sintonización es correcta.

Para obtener una imagen nítida de la videgrabadora

Si la imagen no aparece con nitidez en el anterior paso 4, proceda con el paso 5 para finalizar este procedimiento. A continuación, inicie la operación a partir del paso 2. Después de pulsar RF CHANNEL en el paso 2 para mostrar el canal RF, pulse PROGRAM +/- para que aparezca otro canal RF. A continuación, sintonice el TV en el nuevo canal RF hasta que aparezca una imagen nítida.

Paso 5

Ajuste de la videograbadora con la función Auto Set Up

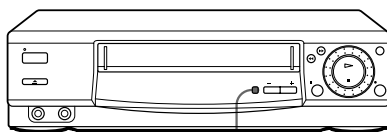

AUTO SET UP

Antes de utilizar la videograbadora por primera vez, ajústela utilizando la función Auto Set Up (ajuste automático). Con esta función, es posible ajustar el idioma de la indicación en pantalla y los canales de TV guiándose por medio de la secuencia indicada en el visor.

1



Mantenga pulsado AUTO SET UP en la videograbadora durante más de tres segundos.

La videograbadora se enciende automáticamente y el visor muestra la abreviatura del país para la función ATP (Programación automática del sintonizador).

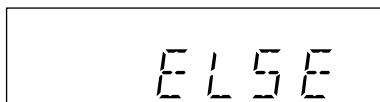

continúa

Paso 5 : Ajuste de la videgrabadora con la función Auto Set Up (continuación)

2

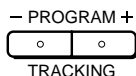

Pulse PROGRAM +/- en la videgrabadora para seleccionar la sigla de su país.

Para algunos países es posible elegir entre varios idiomas.

Las siglas de países e idiomas son las siguientes:

Sigla	País	Idioma
A	Austria	Alemán
B-D	Bélgica	Alemán
B-F	Bélgica	Francés
B-N	Bélgica	Holandés
CH-D	Suiza	Alemán
CH-F	Suiza	Francés
CH-I	Suiza	Italiano
D	Alemán	Alemán
DK	Dinamarca	Danés
ES	España	Español
GR	Grecia	Griego
I	Italia	Italiano
L-D	Luxemburgo	Alemán
L-F	Luxemburgo	Francés
NL	Países Bajos	Danés
P	Portugal	Portugués
S	Suecia	Sueco
SF	Finlandia	Finlandés
ELSE	otros países	

Si su país no aparece, seleccione ELSE.

3



Pulse AUTO SET UP.

La función ATP inicia la búsqueda de todos los canales recibibles y los programa en orden numérico.

Cuando no se encuentran más canales recibibles, se detiene la programación y "SET UP" desaparece del visor.

(SLV-E530VC/E295VC solamente)

Se muestra la hora actual en el visor si hay alguna emisora de TV que transmita señales horarias.

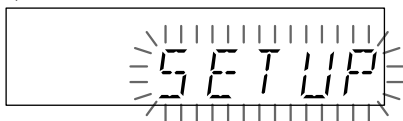

Para cancelar la función Auto Set Up

Pulse AUTO SET UP.

Consejo

- Si desea cambiar el idioma de la indicación de pantalla preajustado en la función Auto Set Up, consulte la página 20.

Nota

- No salga de la función AUTO SET UP durante las operaciones de ATP. Si lo hace, repita los pasos anteriores.

Paso 6

Ajuste del reloj

Es necesario ajustar la hora y la fecha en la videgrabadora para poder emplear correctamente las funciones de grabación con temporizador.

SLV-E530VC/E295VC solamente:
La función de ajuste automático del reloj sólo funciona si hay una emisora en su área que emita señales horarias.

Si la función de ajuste automático del reloj no ha ajustado la hora correctamente, pruebe con otra emisora para realizar dicha función.

Antes de comenzar...

- Encienda la videgrabadora y el TV.
- Ajuste el TV en el canal de vídeo.

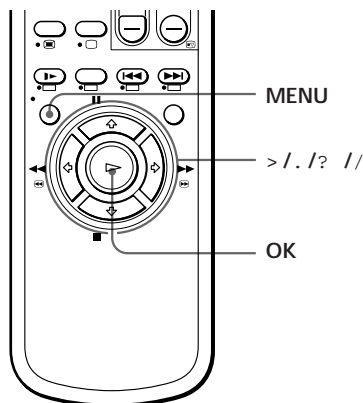

Ajuste manual del reloj

- 1 •MENU Pulse MENU y, a continuación, >/./ para seleccionar AJUSTES y pulse OK.

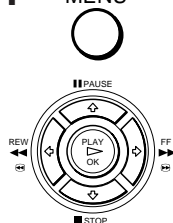

AJUSTES	
▶	OPCIONES
⌘	SINTONIZADOR
▣	SHOWVIEW
⊙	RELOJ
⊞	IDIOMA
SELECCIONAR	: v v
AJUSTAR	: OK

- 2 Pulse >/./ para seleccionar RELOJ y pulse OK.

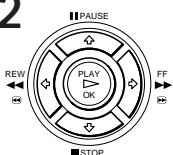

t:RELOJ	
1.	1. 1998 JU 0:00
▶AJUSTE AUTO	[NO]
SELECCIONAR	: v v
AJUSTAR	: B b
FIN	: OK

continúa

Paso 6 : Ajuste del reloj (continuación)

3

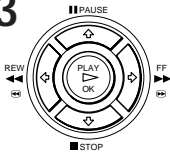

(SLV-E530VC/E295VC solamente):
 Pulse > / . para desplazar el cursor ()
 hasta la línea del reloj, y pulse / .
 El día comienza a parpadear.

tRELOJ

1. 1998 JU 0:00
 AJUSTE AUTO [NO]

SELECCIONAR : B b
 AJUSTAR : V v
 FIN : OK

4

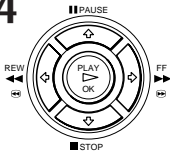

Pulse > / . para ajustar la fecha.

tRELOJ

1. 1998 DO 0:00
 AJUSTE AUTO [NO]

SELECCIONAR : B b
 AJUSTAR : V v
 FIN : OK

5

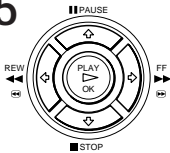

Pulse / para que el mes parpadee y
 ajústelo con > / . .

tRELOJ

11. 1998 DO 0:00
 AJUSTE AUTO [NO]

SELECCIONAR : B b
 AJUSTAR : V v
 FIN : OK

6

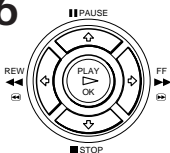

Ajuste el año, la hora y los minutos de
 forma secuencial; para ello, emplee /
 para que parpadee el elemento que desee
 ajustar y > / . para seleccionar los dígitos.
 El día de la semana se ajusta
 automáticamente.

tRELOJ

11. 12. 1998 VI 15:30
 AJUSTE AUTO [NO]

SELECCIONAR : B b
 AJUSTAR : V v
 FIN : OK

7

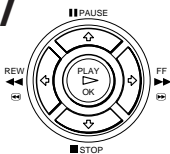

Pulse / para que el reloj se ponga en
 funcionamiento.

tRELOJ

▶ 11. 12. 1998 VI 15:30
 AJUSTE AUTO [NO]

SELECCIONAR : V v
 AJUSTAR : B b
 FIN : OK

8

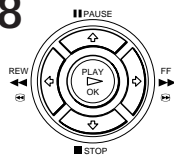

Pulse OK.

Consejo

- Para cambiar los dígitos durante el ajuste, pulse ? para volver al elemento que desee cambiar, y seleccione los dígitos mediante > / . .

Nota

- El menú desaparecerá automáticamente si no lo utiliza durante unos minutos.

Paso 6 : Ajuste del reloj (continuación)

Cambio de la emisora para la función de ajuste automático del reloj (SLV-E530VC/E295VC solamente)

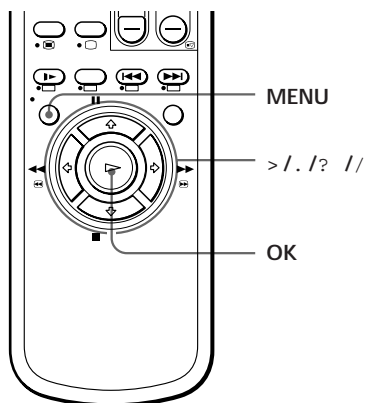

1 •MENU

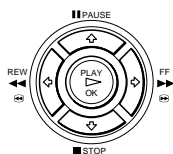

Pulse MENU, a continuación >/./ para seleccionar AJUSTES y pulse OK.

```

AJUSTES
▶ OPCIONES
# SINTONIZADOR
SHOWVIEW
RELOJ
IDIOMA

SELECCIONAR : v v
AJUSTAR     : OK
    
```

2

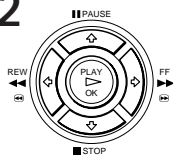

Pulse >/./ para seleccionar RELOJ y pulse OK.
El cursor () se sitúa en AJUSTE AUTO.

```

tRELOJ

1. 1. 1998 JU 0 : 00
▶AJUSTE AUTO [NO ]

SELECCIONAR : v v
AJUSTAR     : b b
FIN         : OK
    
```

3 Pulse / para seleccionar SI.

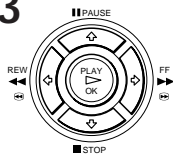

```

tRELOJ

11. 12. 1998 VI 15 : 30
▶AJUSTE AUTO [SI ]
PROG DEL RELOJ [ 1 ]

SELECCIONAR : v v
AJUSTAR     : b b
FIN         : OK
    
```

4

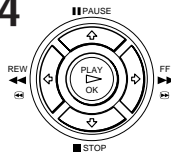

Pulse **.** para desplazar el cursor () hasta **PROG DEL RELOJ** y, a continuación, pulse **? //** varias veces hasta que aparezca la posición de programa de la emisora que transmite las señales horarias.

Si la videogradora no recibe señales horarias de ninguna emisora, **AJUSTE AUTO** volverá a **NO** automáticamente.

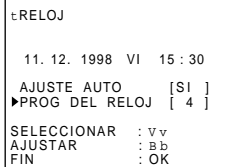

5

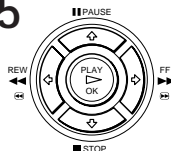

Pulse **OK**.

Consejo

- Si ajusta **AJUSTE AUTO** en **SI**, la función de ajuste automático del reloj se activará siempre que apague la videogradora. La fecha y la hora se ajustan automáticamente tomando como referencia las señales horarias de la emisora cuya posición de programa aparezca en la línea "PROG DE RELOJ".
Si la función de ajuste automático del reloj no es necesaria, seleccione **NO**.

Nota

- El menú desaparecerá automáticamente si no lo utiliza durante unos minutos.

Ajuste manual — Selección del idioma

Es posible cambiar el idioma de las indicaciones en pantalla seleccionado con la función Auto Set Up.

Antes de comenzar...

- Encienda la videograbadora y el TV.
- Ajuste el TV en el canal de vídeo.

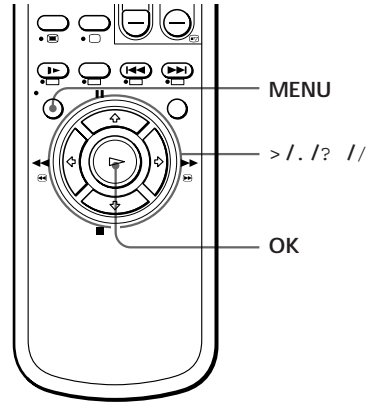

1 • MENU

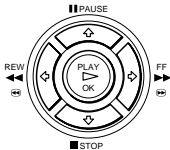

Pulse MENU y, a continuación, > / . para seleccionar AJUSTES y pulse OK.

AJUSTES	
▶ OPCIONES	
⚙ SINTONIZADOR	
📺 SHOWVIEW	
🕒 RELOJ	
🗣 IDIOMA	
SELECCIONAR	: V v
AJUSTAR	: OK

2

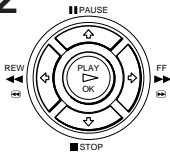

Pulse > / . para seleccionar IDIOMA y, a continuación, pulse OK.

IDIOMA	
ENGLISH	NEDERLANDS
DEUTSCH	DÅNSK
FRANÇAIS	SVENSKA
ITALIANO	SUOMI
• ESPAÑOL	ΕΛΛΗΝΙΚΑ
PORTUGUÊS	
SELECCIONAR	: V v
AJUSTAR	: OK

3

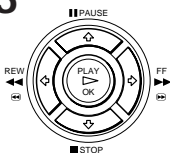

Pulse > / . / ? // para desplazar el punto (x) hasta el idioma que desee y, a continuación, pulse OK.

Ajuste manual — Programación de canales

Si no fue posible programar algunos canales con la función Auto Set Up, puede programarlos manualmente.

Antes de comenzar...

- Encienda la videograbadora y el TV.
- Ajuste el TV en el canal de video.

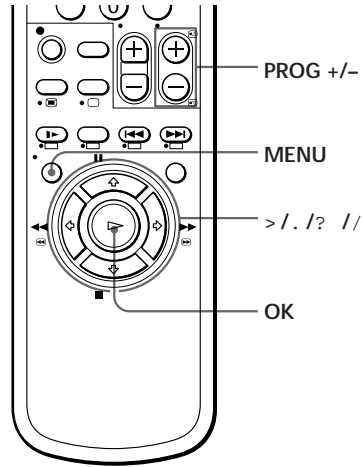

- 1** • **MENU** Pulse MENU y, a continuación, > / . para seleccionar AJUSTES y pulse OK.

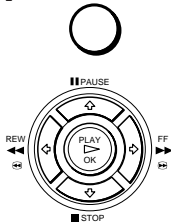

AJUSTES	
▶ OPCIONES	
⚙ SINTONIZADOR	
📺 SHOWVIEW	
🕒 RELOJ	
🗣 IDIOMA	
SELECCIONAR	: V V
AJUSTAR	: O K

- 2** Pulse > / . para seleccionar SINTONIZADOR y, a continuación, pulse OK.

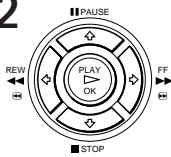

⚙ SINTONIZADOR	PROG14
NORMAL/CATV	[CATV]
▶ AJUSTE CANAL	[S01]
PAY-TV/CANAL+	[NO]
SINT FINA AUT	[SI]
SINTONIA FINA	
SELECCIONAR	: V V
AJUSTAR	: B B

- 3** Pulse > / . para desplazar el cursor () hasta NORMAL/CATV y, a continuación, seleccione NORM o CATV mediante ? // .

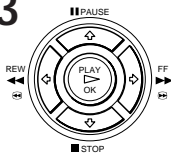

⚙ SINTONIZADOR	PROG14
▶ NORMAL/CATV	[NORM]
AJUSTE CANAL	[S01]
PAY-TV/CANAL+	[NO]
SINT FINA AUT	[SI]
SINTONIA FINA	
SELECCIONAR	: V V
AJUSTAR	: B B

continúa

Ajuste manual — Programación de canales (continuación)

4

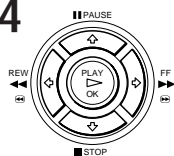

Pulse > / . para desplazar el cursor () hasta AJUSTE CANAL.

#SINTONIZADOR	PROG14
NORMAL/CATV	[NORM]
▶AJUSTE CANAL	[S01]
PAY-TV/CANAL+	[NO]
SINT FINA AUT	[SI]
SINTONIA FINA	
SELECCIONAR	: V v
AJUSTAR	: B b

5

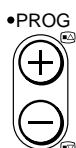

Pulse PROG +/- para seleccionar la posición de programa.

Posición de programa seleccionada

#SINTONIZADOR	PROG7
NORMAL/CATV	[NORM]
▶AJUSTE CANAL	[S01]
PAY-TV/CANAL+	[NO]
SINT FINA AUT	[SI]
SINTONIA FINA	
SELECCIONAR	: V v
AJUSTAR	: B b

6

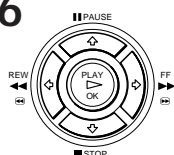

Pulse ? // varias veces hasta que aparezca el canal que desee.

Los canales aparecen en el siguiente orden:

- VHF E2 - E12
- Canal italiano VHF A - H
- UHF E21 - E69
- CATV S1 - S20
- HYPER S21 - S41
- CATV S01 - S05

#SINTONIZADOR	PROG 7
NORMAL/CATV	[NORM]
▶AJUSTE CANAL	[C02]
PAY-TV/CANAL+	[NO]
SINT FINA AUT	[SI]
SINTONIA FINA	
SELECCIONAR	: V v
AJUSTAR	: B b

Si conoce el número del canal que desea, pulse los botones numéricos de programa. Por ejemplo, para el canal 5, pulse primero “0” y, a continuación, “5”.

7

Para sintonizar otro canal en otra posición de programa, repita los pasos 5 y 6.

8

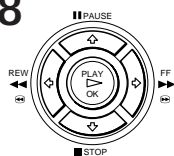

Pulse OK.

Desactivación de posiciones de programa no deseadas

Una vez programados los canales, es posible desactivar las posiciones de programa que no utilice. Las posiciones desactivadas se omitirán posteriormente al pulsar los botones PROG +/-.

- 1 En el anterior paso 6, pulse dos veces el botón numérico de programa "0" para que este número aparezca "00" junto a AJUSTE CANAL.
- 2 Pulse OK.

Si la imagen no es nítida

Normalmente, la función AFT (sintonía fina automática) sintoniza automáticamente los canales con nitidez. No obstante, si la imagen aparece sin nitidez, también puede emplear la función de sintonización manual.

- 1 Pulse PROG +/- para seleccionar la posición de programa correspondiente a la imagen que aparece sin nitidez.
- 2 Pulse MENU, seleccione AJUSTES y pulse OK.
- 3 Seleccione SINTONIZADOR y pulse OK.
- 4 Seleccione SINTONIA FINA. Aparece el medidor de sintonía fina.

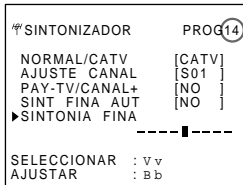

Posición de programa seleccionada

- 5 Pulse ? // para obtener una imagen nítida y, a continuación, pulse OK.

Observe que el ajuste de AFT (sintonía fina automática) cambia a NO.

Nota

- El menú desaparecerá automáticamente si no lo utiliza durante unos minutos.

Ajuste manual — Ajuste de ShowView

ShowView es una característica que simplifica la programación de la grabadora para realizar grabaciones con temporizador. Para emplear ShowView, es necesario que cada posición de programa coincida con su canal guía ShowView. Para saber cuáles son los números de canal guía, consulte la guía de programación de su zona en la que aparezcan los números ShowView.

- Si desea grabar emisiones por satélite mediante ShowView, consulte la página 25.

Antes de comenzar...

- Encienda la grabadora y el TV.
- Ajuste el TV en el canal de vídeo.

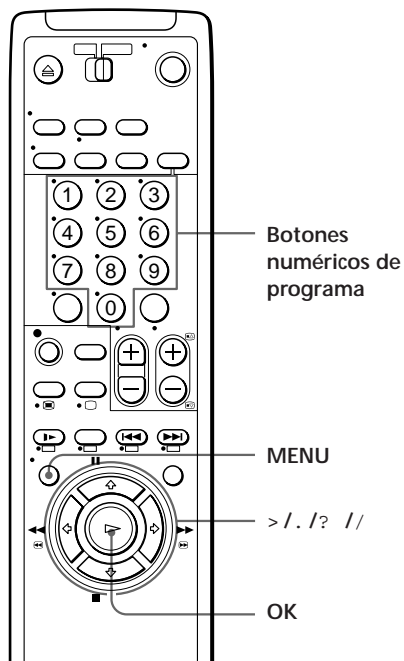

1 • MENU

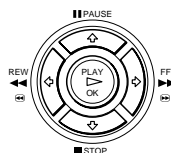

Pulse MENU y, a continuación, > / . para seleccionar AJUSTES y pulse OK.

AJUSTES	
▶	OPCIONES
⌘	SINTONIZADOR
■	SHOWVIEW
⌚	RELOJ
A	IDIOMA
SELECCIONAR	: V v
AJUSTAR	: OK

2

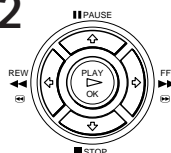

Pulse > / . para seleccionar SHOWVIEW y pulse OK.

Los canales programados aparecen en pantalla. “- - -” en la columna GUÍA CAN significa que el canal guía no se ha programado.

SHOWVIEW			
▶	PROG	CANAL	GUÍA CAN
1	C01	[- - -]	+ + +
2	C02	[- - -]	- - -
3	C03	[- - -]	- - -
4		[- - -]	- - -
5	S15	[- - -]	- - -
SELECCIONAR	: V v		
AJUSTAR	: 0 - 9		
CANCELAR	: CLEAR		

3

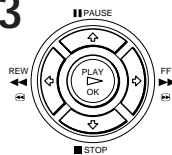

Pulse > / . para desplazar el cursor () hasta la línea en la que desee ajustar el canal guía.

Si desea mostrar otras páginas para las posiciones de programa 6 a 60, pulse > / . varias veces.

SHOWVIEW		
PROG	CANAL	GUÍA CAN
1	C01	---
2	C02	+++
3	C03	+++
4		---
5	S15	---
SELECCIONAR : Vv		
AJUSTAR : 0-9		
CANCELAR : CLEAR		

4



Pulse los botones numéricos de programa para introducir el número de canal de guía asignado en la guía de programas.

SHOWVIEW		
PROG	CANAL	GUÍA CAN
1	C01	+++
2	C02	+++
3	C03	+++
4		---
5	S15	---
SELECCIONAR : Vv		
AJUSTAR : 0-9		
CANCELAR : CLEAR		

5

Para ajustar el canal guía de otra emisora, repita los pasos 3 y 4.

6

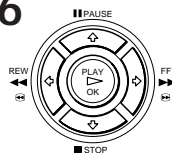

Pulse OK.

Ajuste de ShowView para emisiones por satélite

Si el sintonizador de satélites está conectado mediante el conector AERIAL IN, es preciso en primer lugar ajustar la posición de programa para cada canal por satélite mediante el menú SINTONIZADOR. A continuación, ajuste el número de canal guía para cada canal por satélite mediante el menú SHOWVIEW.

Si el sintonizador de satélites está conectado mediante el conector LINE-1 (TV), no es preciso ajustar las posiciones de programa ni los números de canal guía para canales por satélite. Omita el siguiente procedimiento.

- 1 Encienda el sintonizador de satélites.
- 2 Pulse MENU, seleccione AJUSTES y pulse OK.
- 3 Seleccione SINTONIZADOR y pulse OK.
- 4 Pulse PROG +/- para seleccionar la posición de programa que desee emplear para ver canales por satélite.

continúa

Ajuste manual — Ajuste de ShowView (continuación)

- 5 Seleccione AJUSTE CANAL y pulse ? // varias veces para sintonizar la videgrabadora con el sintonizador de satélites.

El número de canal que aparece junto a AJUSTE CANAL se utiliza para recibir todas las emisiones por satélite desde el sintonizador de satélites.

# SINTONIZADOR	PROG14
NORMAL/CATV	[NORM]
▶ AJUSTE CANAL	[S01]
PAY-TV/CANAL+	[NO]
SINT FINA AUT	[SI]
SINTONIA FINA	
SELECCIONAR	: v v
AJUSTAR	: B b

- 6 Pulse PROG +/- para seleccionar otra posición de programa para el siguiente canal por satélite, y pulse los botones numéricos de programa para introducir el mismo número de canal que aparece en el paso 5.
- Repita este paso para todos los canales por satélite.
- 7 Ajuste el número de canal guía para cada posición de programa asignada al canal por satélite; para ello, realice los procedimientos de las páginas 24 y 25.

Notas

- El menú desaparecerá automáticamente si no lo utiliza durante unos minutos.
- Si utiliza un sintonizador de satélites conectado mediante el conector LINE-1 (TV), no es necesario ajustar ShowView. Basta con grabar programas por satélite mediante ShowView; la videgrabadora grabará automáticamente el programa del conector LINE-1 (TV).
- Si introduce un número de canal guía equivocado, pulse CLEAR.
- La videgrabadora no permite introducir el número de canal guía si ya ha ajustado el mismo número.
- Si graba emisiones por satélite mediante ShowView, es preciso seleccionar manualmente el canal deseado en el sintonizador de satélites.

Ajuste del decodificador de PAY-TV/ Canal Plus

Es posible ver o grabar programas de PAY-TV/Canal Plus si conecta un decodificador (no suministrado) a la videograbadora.

Conexión de un decodificador

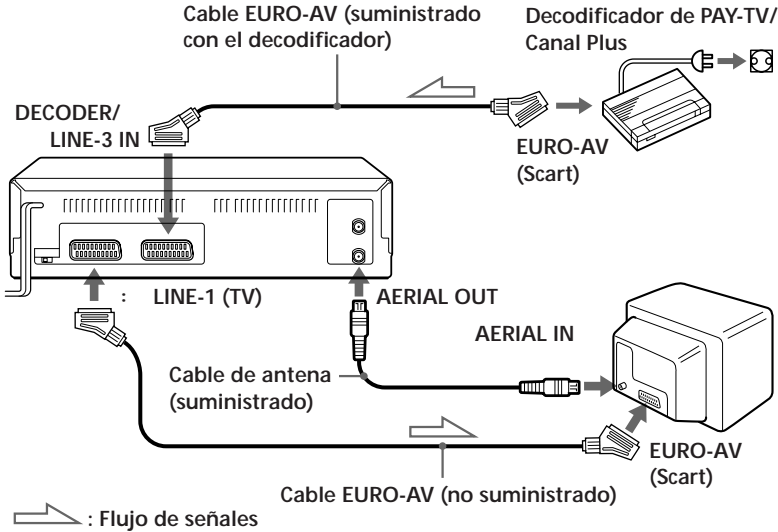

Ajuste de canales de PAY-TV/ Canal Plus

Para ver o grabar programas de PAY-TV/Canal Plus, ajuste la videograbadora mediante la indicación en pantalla para recibir canales.

Antes de comenzar...

- Encienda la videograbadora, el TV y el decodificador.
- Ajuste el TV en el canal de vídeo.

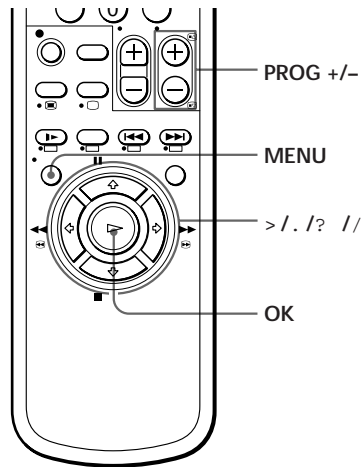

continúa

Ajuste del decodificador de PAY-TV/Canal Plus (continuación)

1 ●MENU

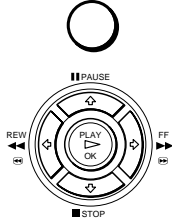

Pulse MENU, a continuación > / . para seleccionar AJUSTES y pulse OK.

⊞AJUSTES

- ▶ ⊞ OPCIONES
- ⊞ SINTONIZADOR
- ⊞ SHOWVIEW
- ⊞ RELOJ
- ⊞ IDIOMA

SELECCIONAR : V v
AJUSTAR : OK

2

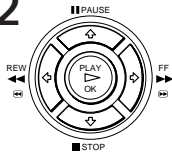

Pulse > / . para seleccionar OPCIONES, y pulse OK.

⊞OPCIONES

- ▶ ⊞ OPCIONES DE CINTA
- ⊞ OPCIONES DE VIDEO
- DESCODIF/LINEA3 [DESCO]
- AHORRO ENERGÍA [NO]
- MODULADOR RF [NO]

SELECCIONAR : V v
AJUSTAR : B b

3

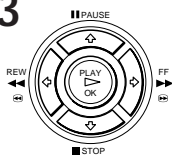

Pulse > / . para desplazar el cursor () hasta DESCODIF/LINEA3 y, a continuación, pulse ? // para seleccionar DESCO.

⊞OPCIONES

- ⊞ OPCIONES DE CINTA
- ⊞ OPCIONES DE VIDEO
- ▶ DESCODIF/LINEA3 [DESCO]
- AHORRO ENERGÍA [NO]
- MODULADOR RF [NO]

SELECCIONAR : V v
AJUSTAR : B b

4

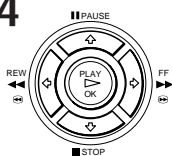

Pulse OK.

5

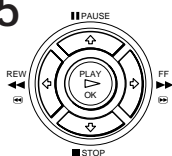

Pulse MENU, a continuación > / . para seleccionar AJUSTES y pulse OK.

⊞AJUSTES

- ▶ ⊞ OPCIONES
- ⊞ SINTONIZADOR
- ⊞ SHOWVIEW
- ⊞ RELOJ
- ⊞ IDIOMA

SELECCIONAR : V v
AJUSTAR : OK

6

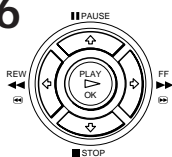

Pulse > / . para seleccionar SINTONIZADOR y pulse OK.

⊞SINTONIZADOR PROG 3

- ▶ NORMAL/CATV [NORM]
- AJUSTE CANAL [C25]
- PAY-TV/CANAL+ [NO]
- SINT FINA AUT [SI]
- SINTONIA FINA

SELECCIONAR : V v
AJUSTAR : B b

7

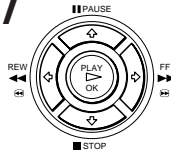

Pulse > / . para desplazar el cursor () hasta NORMAL/CATV y, a continuación, seleccione NORM o CATV mediante ? // .

☞SINTONIZADOR	PROG 3
▶NORMAL/CATV	[CATV]
AJUSTE CANAL	[C25]
PAY-TV/CANAL+	[NO]
SINT FINA AUT	[SI]
SINTONIA FINA	
SELECCIONAR	: V v
AJUSTAR	: B b

8

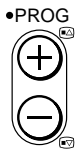

Pulse PROG +/- para seleccionar la posición de programa que desee.

Posición de programa seleccionada

☞SINTONIZADOR	PROG10
▶NORMAL/CATV	[CATV]
AJUSTE CANAL	[C25]
PAY-TV/CANAL+	[NO]
SINT FINA AUT	[SI]
SINTONIA FINA	
SELECCIONAR	: V v
AJUSTAR	: B b

9

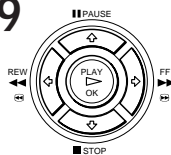

Pulse > / . para desplazar el cursor () hasta AJUSTE CANAL, y seleccione los canales de PAY-TV/Canal Plus pulsando ? // .

☞SINTONIZADOR	PROG10
NORMAL/CATV	[CATV]
▶AJUSTE CANAL	[S09]
PAY-TV/CANAL+	[NO]
SINT FINA AUT	[SI]
SINTONIA FINA	
SELECCIONAR	: V v
AJUSTAR	: B b

10

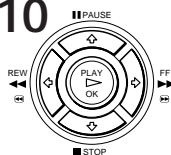

Pulse > / . para desplazar el cursor () hasta PAY-TV/CANAL +, y pulse ? // para seleccionar SI.

☞SINTONIZADOR	PROG10
NORMAL/CATV	[CATV]
AJUSTE CANAL	[S09]
▶PAY-TV/CANAL+	[SI]
SINT FINA AUT	[SI]
SINTONIA FINA	
SELECCIONAR	: V v
AJUSTAR	: B b

11

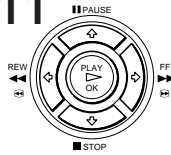

Pulse OK.

Notas

- Para superponer subtítulos mientras ve programas de PAY-TV/Canal Plus, realice las conexiones decodificador-videograbadora y videograbadora-TV con cables EURO-AV de 21 pines compatibles con las señales RGB. No es posible grabar subtítulos en la videograbadora.
- Si ve programas de PAY-TV/Canal Plus mediante la entrada RFU del TV, pulse TV/VIDEO para que el indicador VIDEO aparezca en el visor.

Reproducción de cintas

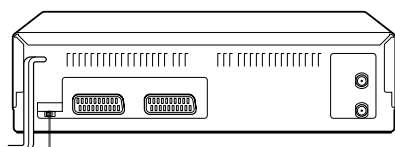

NTSC PB

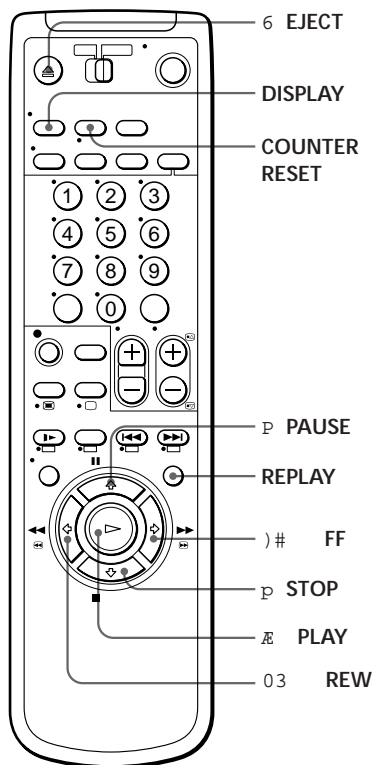

1

Encienda el TV y ajústelo en el canal de vídeo.

2

Inserte una cinta.

La videograbadora se enciende e inicia la reproducción automáticamente si inserta una cinta sin lengüeta de seguridad.

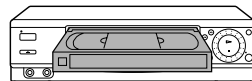

3



Pulse **Æ** PLAY.

Cuando la cinta llega al final, se rebobinará automáticamente.

Tareas adicionales

Para	Pulse
Detener la reproducción	P STOP
Realizar una pausa de reproducción	P PAUSE
Reanudar la reproducción tras la pausa	P PAUSE o E PLAY
Avanzar la cinta rápidamente)# FF durante la parada
Rebobinar la cinta	03 REW durante la parada
Expulsar la cinta	6 EJECT

Para volver a reproducir un escena recién vista

Es posible rebobinar y reproducir inmediatamente la escena que desee volver a ver.

Durante la reproducción, pulse REPLAY un máximo de cuatro veces. La videograbadora rebobina la cinta aproximadamente 10 segundos en el contador cada vez que pulse el botón, y vuelve a iniciar la reproducción.

Para reproducir cintas grabadas en el sistema NTSC

Ajuste NTSC PB en la parte posterior de la videograbadora en función del sistema de color del TV.

Si el TV es	Ajuste NTSC PB en
PAL solamente	ON PAL TV
PAL y NTSC	NTSC 4.43

Para emplear el contador de tiempo

Pulse COUNTER RESET en el punto de la cinta que desee encontrar posteriormente. El contador del visor se reajusta en "0:00:00". Busque el punto más adelante consultando el contador.



Para mostrar el contador en la pantalla del TV, pulse DISPLAY.

continúa

Reproducción de cintas (continuación)

Notas

- El contador se reajusta en “0:00:00” siempre que inserte una cinta.
- El contador deja de contar al llegar a una parte sin grabación.
- Al reproducir cintas grabadas con el sistema de color NTSC, el contador no aparece en la pantalla del TV.
- Dependiendo del TV, es posible que se produzca lo siguiente durante la reproducción de cintas grabadas con el sistema NTSC:
 - La imagen aparece en blanco y negro.
 - La imagen tiembla.
 - No aparece ninguna imagen en la pantalla del TV.
 - Aparecen rayas negras horizontalmente en la pantalla del TV.
 - La densidad de color aumenta o disminuye.
 - Puede producirse deterioro de la calidad de imagen.
- Si una cinta tiene partes grabadas con los sistemas PAL y NTSC, la lectura del contador de tiempo no será correcta. Esto se debe a la diferencia entre los ciclos de conteo de los dos sistemas de vídeo.
- Mientras ajusta el menú en la pantalla del TV, los botones de reproducción no funcionan.

Grabación de programas de TV

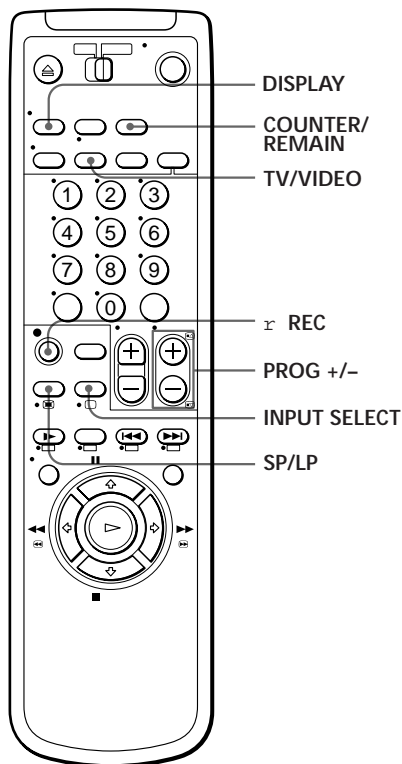

- 1 Encienda el TV y ajústelo en el canal de vídeo.
Para grabar desde un decodificador, enciéndalo.

- 2 Inserte una cinta provista de lengüeta de seguridad.

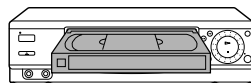

- 3 Pulse INPUT SELECT hasta que el visor muestre un número de posición de programa.

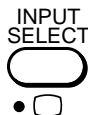

continúa

Grabación de programas de TV (continuación)

4

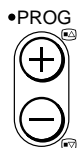

Pulse PROG +/- para seleccionar la posición de programa que desee grabar.



5



Pulse SP/LP para seleccionar la velocidad de cinta, SP o LP.

El modo LP (reproducción de larga duración) proporciona el doble de tiempo de grabación que el SP (reproducción estándar); no obstante, con el modo SP se obtiene una calidad de imagen y sonido superior.



6



Pulse \bullet REC para iniciar la grabación.

El indicador de grabación se ilumina en rojo en el visor.

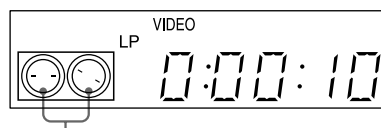

Indicador de grabación

Para detener la grabación

Pulse \square STOP.

Para comprobar el tiempo restante

Pulse DISPLAY. Con la indicación activada, pulse COUNTER/REMAIN para comprobar el tiempo restante. Cada vez que pulse COUNTER/REMAIN, el contador de tiempo y el tiempo restante aparecerán alternativamente. El tiempo restante con el  indicador también aparece en el visor.

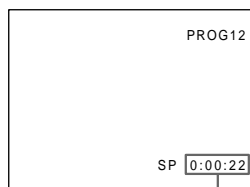

Contador de tiempo

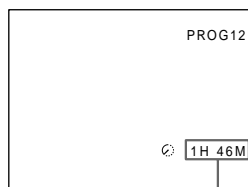

Tiempo restante

Para comprobar correctamente el tiempo restante de la cinta, ajuste SELECCION CINTA en el menú OPCIONES DE CINTA según el tipo de cinta que utilice (consulte la página 52).

Para ver otro programa de TV durante la grabación

- 1 Pulse TV/VIDEO para desactivar el indicador VIDEO del visor. Si el TV está conectado a la videgrabadora sólo mediante el cable de antena, omita este paso.
- 2 Seleccione otra posición de programa en el TV.

Para proteger grabaciones

Para evitar borrados accidentales, rompa la lengüeta de seguridad como se ilustra. Para volver a grabar en una cinta, cubra el orificio de la lengüeta con cinta adhesiva.

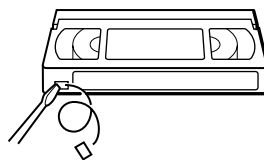

Lengüeta de seguridad

continúa

Grabación de programas de TV (continuación)

Consejos

- Para seleccionar una posición de programa, puede emplear los botones numéricos de programa del mando a distancia. Para números de dos dígitos, pulse el botón ? (decenas) seguido por los botones numéricos de programa.
- Es posible seleccionar una fuente de vídeo del conector LINE-1 (TV) o DECODER/LINE-3 IN o de las tomas LINE-2 IN mediante INPUT SELECT o PROG +/- . Si emplea PROG +/- , aparecerá “L1”, “L3” o “L2” en el visor entre la posición de programa inferior y la superior.
- La indicación aparece en la pantalla del TV mostrando información sobre la cinta, aunque dicha información no se graba en la cinta.
- Si no desea ver la televisión durante la grabación, puede apagar el TV. Si utiliza un decodificador, asegúrese de dejarlo encendido.

Notas

- La indicación no aparece durante el modo de imagen fija (pausa) ni de reproducción a cámara lenta.
- La indicación no aparecerá durante la reproducción de cintas grabadas con el sistema NTSC.
- Si una cinta tiene partes grabadas en los sistemas PAL y NTSC, la lectura del contador de tiempo no será correcta. Esta discrepancia se debe a la diferencia entre los ciclos de conteo de los dos sistemas de vídeo.
- No es posible ver un programa de PAY-TV/Canal Plus mientras graba otro programa de PAY-TV/Canal Plus.
- Si inserta una cinta no estándar disponible comercialmente, el tiempo restante puede no ser correcto.
- El tiempo restante restante no funciona con cintas grabadas con el sistema NTSC. Aparecerá “ ? ” en el visor.
- El tiempo restante sólo constituye una medida aproximada.
- Si reproduce la cinta durante aproximadamente 30 segundos después de insertarla, aparecerá el tiempo restante.

Grabación de programas de TV con ShowView

Basta con introducir el número ShowView del programa enumerado en la guía de programación de TV. La fecha, horas y posición de programa de dicho programa se ajustan automáticamente. Es posible ajustar un máximo de ocho programas a la vez.

Antes de comenzar...

- Compruebe que el reloj de la videograbadora muestra la hora correcta.
- Inserte una cinta provista de lengüeta de seguridad. Compruebe que la longitud de la cinta sea superior al tiempo total de grabación.

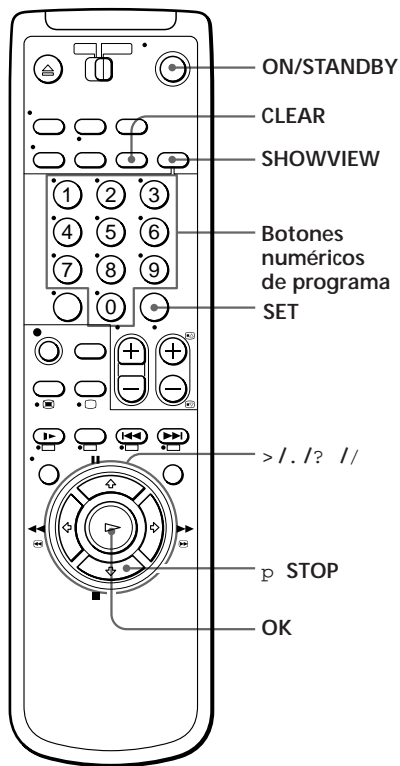

1 SHOWVIEW Pulse SHOWVIEW.

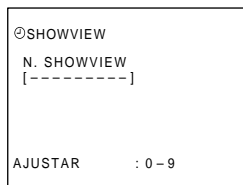

continúa

Grabación de programas de TV con ShowView (continuación)

2

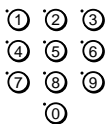

Pulse los botones numéricos de programa para introducir el número ShowView del programa y, a continuación, pulse SET.

Si comete un error, pulse SHOWVIEW antes de pulsar SET e introduzca el número correcto.

TEMPORIZADOR	11. 12 VI	
FECHA HOY	HORA 19:00b20:00	PROG 35
SP/LP	VPS/PDC	SI
SELECCIONAR	: Bb	
AJUSTAR	: Vv	
OK	: OK	

La fecha, horas de inicio y parada, posición de programa, velocidad de cinta y ajuste de la función VPS/PDC (SLV-E530VC/E295VC solamente) aparecen en la pantalla del TV.

Si ha seleccionado A (Austria), D (Alemania) o CH (Suiza) con la selección de país en el procedimiento Auto Set Up, la función VPS/PDC se ajusta automáticamente en SI.

Para obtener más información sobre la función VPS/PDC, consulte "Grabación con temporizador y señales VPS/PDC" en la página 39.

Si la información es incorrecta, pulse CLEAR para cancelar el ajuste.

3

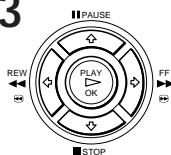

Si desea cambiar los ajustes de fecha, velocidad de cinta y función VPS/PDC:

- 1 Pulse ? // para que parpadee el elemento que desea cambiar.
- 2 Pulse > / . para volver a ajustarlo.

TEMPORIZADOR	11. 12 VI	
FECHA HOY	HORA 19:00b20:00	PROG 35
SP/LP	VPS/PDC	SI
SELECCIONAR	: Bb	
AJUSTAR	: Vv	
OK	: OK	

- Para grabar el mismo programa todos los días o el mismo día todas las semanas, consulte "Grabación diaria/semanal" en la página 39.
- Para grabar desde un decodificador u otra fuente conectada al conector LINE-1 (TV) o DECODER/LINE-3 IN o a las tomas LINE-2 IN, pulse INPUT SELECT para que "L1", "L3" o "L2" aparezca en la posición "PROG".

4

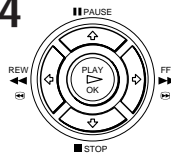

Pulse OK para finalizar el ajuste.



Pulse ON/STANDBY para apagar la videgrabadora.

El indicador ☺ aparece en el visor y la videgrabadora entra en el modo de espera de grabación.

Para detener la grabación

Para detener la videgrabadora durante la grabación, pulse p STOP.

Grabación diaria/semanal

En el anterior paso 3, pulse . para seleccionar el patrón de grabación. Cada vez que pulse . , la indicación cambia como se muestra a continuación. Pulse > para cambiar la indicación en orden inverso.

HOY n DO-SA (domingo a sábado) n LU-SA (lunes a sábado) n LU-VI (lunes a viernes) n SA (cada sábado)
n LU (cada lunes) n DO (cada domingo) n 1 mes completo n (cuenta atrás de fechas) n HOY

Grabación con temporizador y señales VPS/PDC (SLV-E530VC/E295VC solamente)

Los sistemas de radiodifusión transmiten señales VPS (Video Programme System) o PDC (Programme Delivery Control) con sus programas de TV. Estas señales garantizan la realización de las grabaciones con temporizador independientemente de retrasos en la emisión, cambios de horario o interrupciones en la emisión.

Para emplear la función VPS/PDC, ajuste VPS/PDC en SI. También es posible emplear dicha función para fuentes conectadas a los conectores LINE-1(TV), DECDER/LINE-3 IN y a las tomas LINE-2 IN.

Para grabar emisiones por satélite

Si conecta el sintonizador de satélites y la videgrabadora, podrá grabar programas por satélite.

- 1 Encienda el sintonizador de satélites.
- 2 En dicho sintonizador, seleccione el programa por satélite para el que desee realizar ajustes de temporizador.
- 3 Mantenga encendido el sintonizador de satélites hasta que la videgrabadora finalice la grabación del programa por satélite para el que ha realizado ajustes de temporizador.

Para utilizar la videgrabadora después de ajustar el temporizador

Para emplear la videgrabadora antes de que comience una grabación con temporizador, basta con pulsar ON/STANDBY. El indicador ☺ se apaga y la videgrabadora se enciende. No olvide pulsar ON/STANDBY para reajustar la videgrabadora después de utilizarla.

También es posible realizar las siguientes tareas mientras la videgrabadora graba:

- Reajustar el contador.
- Mostrar información sobre la cinta en la pantalla del TV.
- Comprobar los ajustes del temporizador.
- Ver otro programa de TV.

continúa

Grabación de programas de TV con ShowView (continuación)

Consejos

- Para ajustar la velocidad de cinta, también puede utilizar el botón SP/LP.
- Si la longitud restante de la cinta pasa a ser menor que el tiempo de grabación mientras graba un programa en el modo SP, la velocidad de cinta cambiará automáticamente al modo LP. Observe que aparecerá cierta interferencia en la imagen en el punto donde cambie la velocidad de cinta. Si desea mantener la misma velocidad, ajuste VELO CINTA AUTO en NO en el menú OPCIONES DE CINTA (página 52).

Nota

- Si el número ShowView es incorrecto, aparecerá el menú SHOWVIEW en lugar del menú TEMPORIZADOR después de pulsar SET.

Ajuste manual del temporizador

Si la característica ShowView no se encuentra disponible en su zona, siga las instrucciones que aparecen a continuación para ajustar el temporizador y grabar programas.

Antes de comenzar...

- Compruebe que el reloj de la videograbadora muestra la hora correcta.
- Inserte una cinta provista de lengüeta de seguridad. Compruebe que la longitud de la cinta sea superior al tiempo total de grabación.
- Encienda el TV y ajústelo en el canal de video.
- Para grabar desde un decodificador, enciéndalo.

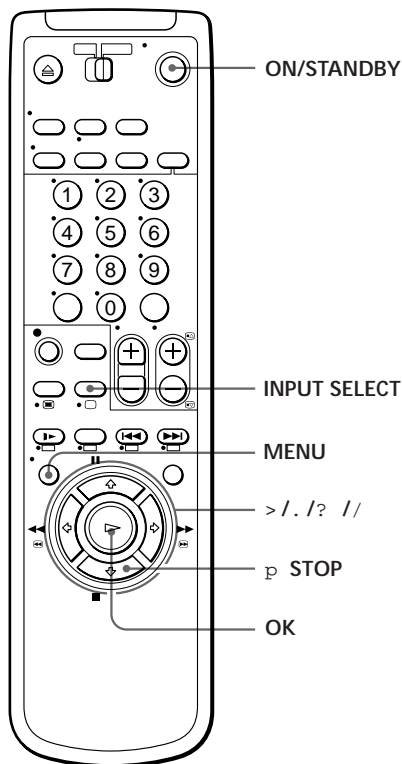

1 • MENU

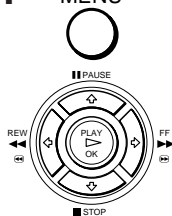

Pulse MENU y, a continuación, > / . para seleccionar TEMPORIZADOR y pulse OK.

TEMPORIZADOR	11. 12 VI
HOY	HORA 19:00b20:00 PROG 35
SP/LP	VPS/PDC SI
SELECCIONAR	: B b
AJUSTAR	: V v
OK	: OK

continúa

Ajuste manual del temporizador (continuación)

2

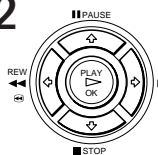

La fecha, horas de inicio y parada, posición de programa, velocidad de cinta y ajuste de la función VPS/PDC (SLV-E530VC/E295VC solamente) aparecen en la pantalla del TV.

TEMPORIZADOR	11. 12	VI	
FECHA	HORA	PROG	
HOY	19:00	20:00	35
SP/LP	VPS/PDC	SI	
SELECCIONAR	: B b		
AJUSTAR	: V v		
OK	: OK		

1 Pulse ? // para que cada elemento parpadee alternativamente.

2 Pulse > / . para ajustar cada elemento.

Para corregir un ajuste, pulse ? para volver a él y vuelva a ajustarlo.

- Para grabar el mismo programa cada día o el mismo día cada semana, consulte “Grabación diaria/semanal” en la página 43.
- Para emplear la función VPS/PDC, consulte “Grabación con temporizador y señales VPS/PDC” en la página 43.
- Para grabar desde un decodificador u otra fuente conectada al conector LINE-1 (TV) o DECODER/LINE-3 IN o a las tomas LINE-2 IN, pulse INPUT SELECT para que “L1”, “L3” o “L2” aparezca en la posición “PROG”.

3

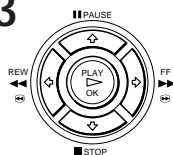

Pulse OK.

4



Pulse ON/STANDBY para apagar la videgrabadora.

El indicador aparece en el visor y la videgrabadora entra en el modo de espera de grabación.

Para grabar desde alguna fuente, deje encendido el equipo conectado.

Para detener la grabación

Para detener la videgrabadora durante la grabación, pulse STOP.

Para emplear la videograbadora después de ajustar el temporizador









Para emplear la videograbadora antes de que comience una grabación con temporizador, basta con pulsar ON/STANDBY. El indicador  se apaga y la videograbadora se enciende. No olvide pulsar ON/STANDBY para reajustar la videograbadora después de utilizarla.

También es posible realizar las siguientes tareas mientras la videograbadora graba:

- Reajustar el contador.
- Mostrar información sobre la cinta en la pantalla del TV.
- Comprobar los ajustes del temporizador.
- Ver otro programa de TV.

Grabación diaria/semanal

En el anterior paso 2, pulse  para seleccionar el patrón de grabación. Cada vez que pulse , la indicación cambia como se muestra a continuación. Pulse  para cambiar la indicación en orden inverso.

HOY  DO-SA (domingo a sábado)  LU-SA (lunes a sábado)  LU-VI (lunes a viernes)  SA (cada sábado)
 LU (cada lunes)  DO (cada domingo)  1 mes completo  (cuenta atrás de fechas)  HOY

Grabación con temporizador y señales VPS/PDC (SLV-E530VC/E295VC solamente)

Los sistemas de radiodifusión transmiten señales VPS (Video Programme System) o PDC (Programme Delivery Control) con sus programas de TV. Estas señales garantizan la realización de las grabaciones con temporizador independientemente de retrasos en la emisión, cambios de horario o interrupciones en la emisión.

Para emplear la función VPS/PDC, ajuste VPS/PDC en SI. También es posible emplear dicha función para fuentes conectadas a los conectores LINE-1(TV), DECODER/LINE-3 IN y a las tomas LINE-2 IN.

Consejos

- Para ajustar la posición de programa, también puede utilizar PROG +/- o los botones numéricos de programa.
- Para ajustar la velocidad de cinta, también puede utilizar el botón SP/LP.
- Si la longitud restante de la cinta pasa a ser menor que el tiempo de grabación mientras graba un programa en el modo SP, la velocidad de cinta cambiará automáticamente al modo LP. Observe que aparecerá cierta interferencia en la imagen en el punto donde cambie la velocidad de cinta. Si desea mantener la misma velocidad, ajuste VELO CINTA AUTO en NO en el menú OPCIONES DE CINTA (página 52).

Notas

- Al ajustar el temporizador con señales VPS/PDC, introduzca las horas de inicio y detención exactamente como se indica en la guía de programación de TV, ya que en caso contrario la función VPS/PDC no se activará.
- Si la señal VPS/PDC es demasiado débil o si la emisora de radiodifusión no transmite dichas señales, la videograbadora iniciará la grabación a la hora ajustada sin utilizar la función VPS/PDC.
- El indicador  parpadeará en el visor si pulsa ON/STANDBY sin haber insertado una cinta.

Reproducción/búsqueda a distintas velocidades

SLV-E530VC/CP

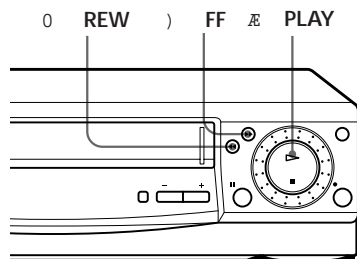

SLV-E295VC/CP

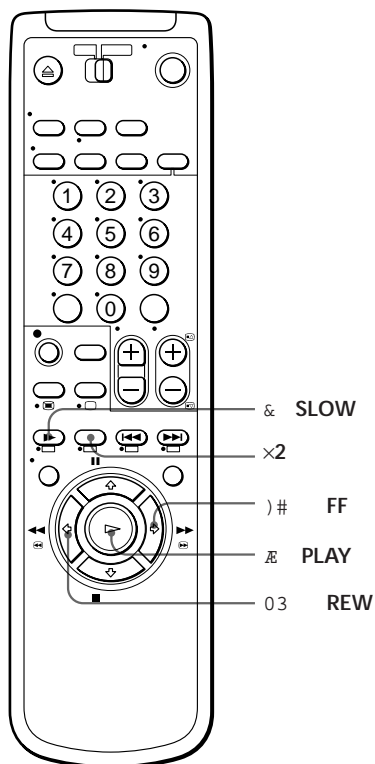
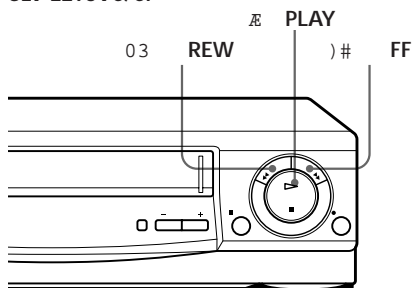

Opciones de reproducción	Operación
Visualización de la imagen durante el avance rápido o el rebobinado	Durante el avance rápido, mantenga pulsado)# FF o)# FF. Durante el rebobinado, mantenga pulsado 03 REW o 0 REW.
Reproducción a alta velocidad	<ul style="list-style-type: none"> • Durante la reproducción, pulse)# FF o 03 REW. • Durante la reproducción, mantenga pulsado)# FF o 03 REW. Para reanudar la reproducción normal, suelte el botón.
Reproducción al doble de la velocidad normal	Durante la reproducción, pulse x2.
Reproducción a cámara lenta	Durante la reproducción o la pausa, pulse & SLOW.
Reproducción fotograma a fotograma (sólo SLV-C4)	Durante la pausa, pulse)# FF o 03 REW. Mantenga el botón pulsado para reproducir un fotograma por segundo.
Rebobinado e inicio de la reproducción	Durante la parada, pulse & PLAY <u>en la videograbadora</u> mientras mantiene pulsados 03 REW o 0 REW <u>en la videograbadora</u> .

Para reanudar la reproducción normal

Pulse ⏮ PLAY.

Empleo del anillo CLICK SHUTTLE (SLV-E530VC/CP solamente)

Con el anillo CLICK SHUTTLE, puede emplear distintas opciones de reproducción.

Durante la reproducción o la pausa, gire el anillo CLICK SHUTTLE en el sentido de las agujas del reloj o en el contrario. Cada vez que cambie la posición del anillo CLICK SHUTTLE, el modo de reproducción cambiará de la siguiente forma.

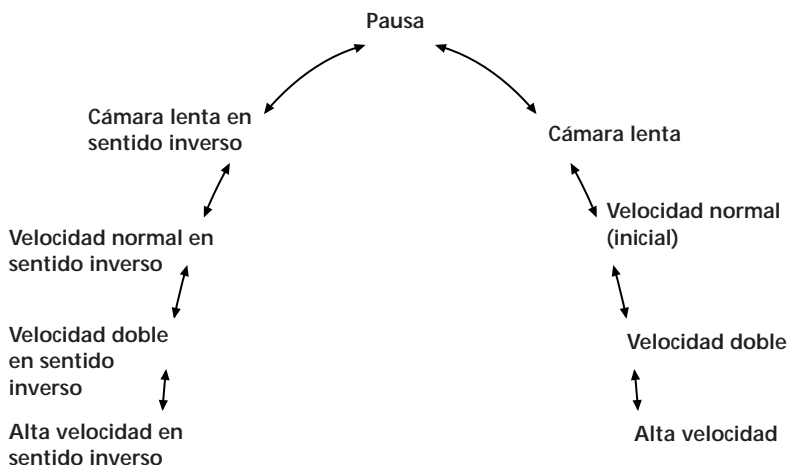
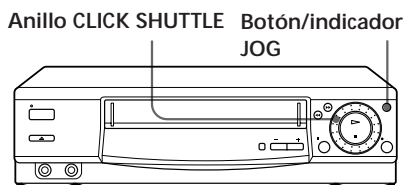

Para emplear el anillo CLICK SHUTTLE en modo de desplazamiento

Emplee este modo para reproducir fotograma a fotograma.

Pulse JOG para entrar en el modo de desplazamiento. El botón/indicador JOG se ilumina. Si cambia al modo de desplazamiento durante cualquier modo de reproducción, ésta entrará en el modo de pausa para posibilitar la visualización de una imagen fija. Cada vez que cambie la posición del anillo CLICK SHUTTLE, la imagen se desplazará un fotograma. Para desplazar fotogramas en sentido inverso, gire el anillo CLICK SHUTTLE en el sentido contrario a las agujas del reloj. La velocidad de desplazamiento de fotogramas depende de la velocidad con que gire el anillo CLICK SHUTTLE. Para cancelar el modo de desplazamiento, vuelva a pulsar JOG. El indicador JOG se apagará y la videograbadora entrará en el modo de pausa.

continúa

Reproducción/búsqueda a distintas velocidades (continuación)

Consejo

- Ajuste la imagen con los botones TRACKING +/- de la videograbadora si:
 - aparecen rayas durante la reproducción a cámara lenta
 - la imagen tiembla durante el modo de pausa.

Para ajustar el seguimiento en la posición central, pulse ambos botones (+/-) simultáneamente.

Notas

- El sonido desaparece durante estas operaciones.
- Las cintas grabadas en el modo LP en otras videograbadoras pueden reproducirse en esta unidad, aunque no puede garantizarse la calidad de imagen.
- Es posible que la imagen tiemble, se distorsione o aparezca sin color durante las distintas operaciones de reproducción.

Grabación de programas de TV con el temporizador instantáneo

Una vez iniciada la grabación de la forma normal, es posible hacer que la videograbadora la detenga automáticamente transcurrido un espacio de tiempo especificado.

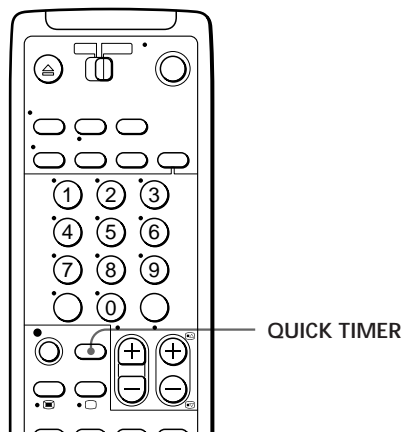

- 1 Durante la grabación, pulse QUICK TIMER una vez.
El indicador ⏸ aparece en el visor.

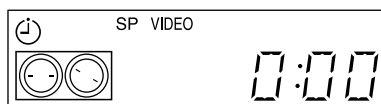

- 2 Pulse QUICK TIMER varias veces para ajustar el espacio de tiempo.
Cada vez que lo pulse, el espacio de tiempo aumentará en incrementos de 30 minutos.

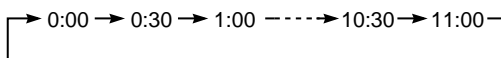

El espacio de tiempo disminuye minuto a minuto hasta 0:00 y, a continuación, la videograbadora para la grabación y se apaga automáticamente.

Para aumentar el espacio de tiempo

Pulse QUICK TIMER varias veces para ajustar el nuevo espacio de tiempo.

Para detener la grabación

Para detener la videograbadora durante la grabación, pulse **p** STOP.

Uso del temporizador instantáneo durante el modo de parada

Es posible ajustar el temporizador instantáneo e iniciar la grabación durante el modo de parada pulsando QUICK TIMER. Para ajustar el canal, puede utilizar los botones PROG +/- o INPUT SELECT. Pulse QUICK TIMER varias veces para ajustar la duración de la grabación. Ésta se iniciará automáticamente.

Comprobación/ cambio/ cancelación de ajustes del temporizador

Antes de comenzar...

- Encienda el TV y ajústelo en el canal de vídeo.

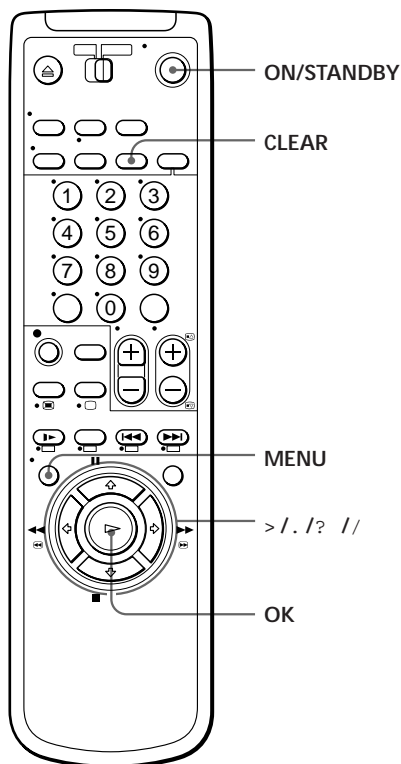

1 Pulse ON/STANDBY para encender la videogradora.

2 Pulse MENU, a continuación > / . para seleccionar LISTA y pulse OK:

- Si desea cambiar un ajuste, proceda con el siguiente paso.
- Si no es necesario cambiar los ajustes, pulse OK y, a continuación, apague la videogradora para volver al modo de espera de grabación.

LISTA	FECHA	HORA	11. 12	VI
PROG				
▶MA	1900b	2000	6	SP VPS PDC
13. 12	0930b	1000	35	SP VPS PDC
11. 12	0500b	0530	44	LP
LU-VI	1200b	1300	L3	LP VPS PDC
LU-SA	2300b	2330	L3	SP
DO-SA	1212b	1313	27	LP VPS PDC
--. -	---b	---	--	-

3 Pulse > / . para seleccionar el ajuste que desee cambiar o cancelar y, a continuación, pulse OK.

- 4
- Para cambiar el ajuste, pulse ? // de forma que parpadee el elemento que desee cambiar, y pulse > / . para volver a ajustarlo.
 - Para cancelar el ajuste, pulse CLEAR.

TEMPORIZADOR 11.12 VI		
FECHA HOY	HORA 19:00b20:00	PROG 35
SP/MP LP	VPS/PDC SI	
SELECCIONAR	: B b	
AJUSTAR	: V v	
OK	: OK	

- 5 Pulse OK.

Si permanece algún ajuste, apague la videogradora para volver al modo de espera de grabación.

Si los ajustes del temporizador se superponen

El programa que comience primero tendrá prioridad, mientras que el segundo programa comenzará a grabarse sólo una vez finalizado el primero. Si los programas comienzan a la misma hora, aquél registrado en primer lugar en el menú tendrá prioridad.

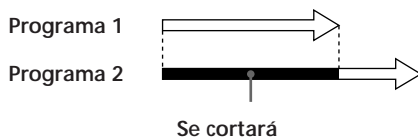

Búsqueda mediante la función de índice

La videgrabadora marca la cinta con una señal de índice en el punto de inicio de cada grabación. Emplee estas señales como referencia para encontrar una grabación determinada.

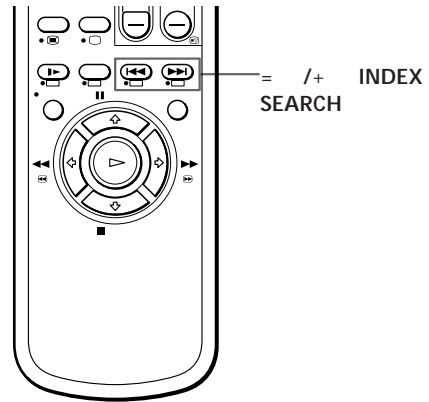

- 1 Inserte una cinta indexada en la videgrabadora.
- 2 Pulse = /+ INDEX SEARCH.
 - Para buscar hacia delante, pulse + INDEX SEARCH.
 - Para buscar hacia atrás, pulse = INDEX SEARCH.

La videgrabadora inicia la búsqueda. La reproducción se iniciará automáticamente a partir de ese punto.

Para detener la búsqueda

Pulse **p** STOP.

Nota

- No se añadirá ninguna señal de índice si la grabación se inicia desde la pausa de grabación. No obstante, se marcará una señal de índice si cambia la posición de programa durante la pausa de grabación.

INDICE
BUSQUEDA

Ajuste de la imagen

Ajuste del seguimiento

Aunque la videograbadora ajusta automáticamente el seguimiento al reproducir una cinta (el  indicador parpadea en el visor y después se apaga), es posible que se produzca distorsión si la cinta se ha grabado en malas condiciones. En este caso, ajuste manualmente el seguimiento.

Durante la reproducción, pulse los botones TRACKING +/- de la videograbadora para mostrar el medidor de seguimiento. La distorsión debe desaparecer al pulsar uno de los dos botones. (El  indicador se ilumina.) Para reanudar el ajuste automático del seguimiento, expulse la cinta y vuelva a insertarla.

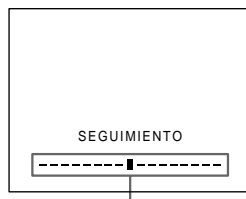

Medidor de seguimiento

Acerca de la función de control de imagen óptima (OPC)

Esta función mejora automáticamente la calidad de grabación y reproducción mediante el ajuste de la videograbadora a la condición de los cabezales y cinta de vídeo. Para mantener una mejor calidad de imagen, se recomienda ajustar OPC en SI en el menú OPCIONES DE VIDEO (con el indicador OPC del visor iluminado). Para más información, consulte la página 52.

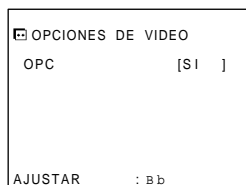

Reproducción OPC

La función OPC se activa automáticamente en todo tipo de cintas, incluidas las de alquiler y las que no se grabaron con OPC.

Grabación OPC

Siempre que inserte una cinta e inicie la grabación por primera vez, la videograbadora se ajusta a la cinta mediante la función OPC (el indicador OPC parpadea rápidamente). Este ajuste se conserva hasta expulsar la cinta.

Para desactivar la función OPC

Pulse MENU y seleccione AJUSTES, OPCIONES, OPCIONES DE VIDEO y, a continuación, ajuste OPC en NO. El indicador OPC del visor se apaga.

Nota

- Se produce una demora de unos segundos antes de que la videograbadora inicie la grabación mientras la unidad analiza la cinta. Para evitar la demora, ajuste primero la videograbadora en el modo de pausa de grabación (el indicador OPC parpadea lentamente) y pulse **r** REC para que dicha videograbadora analice la cinta. Cuando el indicador OPC deje de parpadear, pulse **P** PAUSE para iniciar la grabación inmediatamente. Si pulsa **P** PAUSE antes de que dicho indicador deje de parpadear, la función OPC se cancelará.

Cambio de las opciones de menú

- 1 Pulse MENU, a continuación > / . para seleccionar AJUSTES y pulse OK.

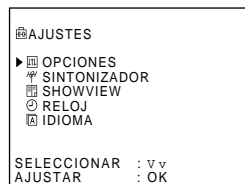

- 2 Pulse > / . para seleccionar OPCIONES y pulse OK.

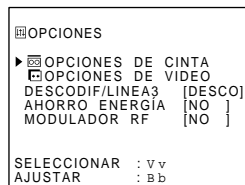

- 3 Pulse > / . para seleccionar la opción que desee cambiar:
 - Para cambiar OPCIONES DE CINTA u OPCIONES DE VIDEO
 - 1 Pulse OK después de seleccionar OPCIONES DE CINTA o OPCIONES DE VIDEO.
 - 2 Pulse > / . para seleccionar la opción y, a continuación, ? // para cambiar el ajuste.
 - Para cambiar las demás opciones
Pulse ? // para cambiar el ajuste.
- 4 Pulse OK para recuperar la pantalla original.

Opciones de menú

Los ajustes iniciales se indican en negrita.

OPCIONES DE CINTA

Opción de menú	Ajuste esta opción en
VELO CINTA AUTO	<ul style="list-style-type: none">• SI para cambiar automáticamente la velocidad de cinta de la grabación con temporizador al modo LP si la longitud de cinta restante llega a ser menor que el tiempo de grabación.• NO para mantener la velocidad de cinta ajustada.
SELECCIÓN CINTA	<ul style="list-style-type: none">• 300 para utilizar una cinta E-300.• 240 para utilizar una cinta E-240.• 195 para utilizar una cinta E-195 o más corta.

OPCIONES DE VÍDEO

Opción de menú	Ajuste esta opción en
OPC	<ul style="list-style-type: none">• SI para activar la función OPC (control de imagen óptima) y mejorar la calidad de imagen.• NO para desactivar la función OPC.

Otras opciones

Opción de menú	Ajuste esta opción en
DESCODIF/ LINEA3	<ul style="list-style-type: none">• DESCO para emplear el conector DECODER/LINE-3 IN como conector del decodificador de PAY-TV/Canal Plus.• L3 para emplear el conector DECODER/LINE-3 IN como conector de entrada de línea.
AHORRO ENERGÍA	<ul style="list-style-type: none">• NO para activar los indicadores del visor mientras la videgrabadora se encuentra en el modo de espera.• SI para desactivar los indicadores del visor con el fin de ahorrar energía de la videgrabadora.
MODULADOR RF	<ul style="list-style-type: none">• SI si conecta la videgrabadora al TV sólo mediante el cable de antena.• NO si conecta la videgrabadora al TV mediante el cable EURO-AV.

Nota

- Si ajusta una grabación con temporizador, los indicadores del visor se activarán aunque AHORRO ENERGÍA esté ajustado en SI .

Edición con otra videograbadora

Conexión para grabar en esta videograbadora

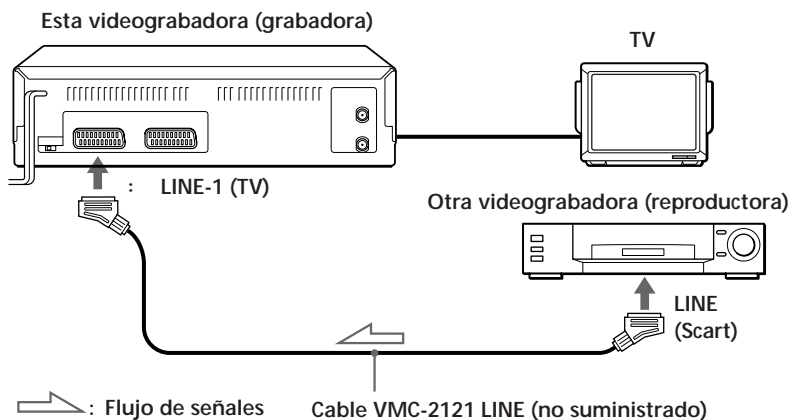

También es posible realizar la conexión a las tomas del panel frontal.

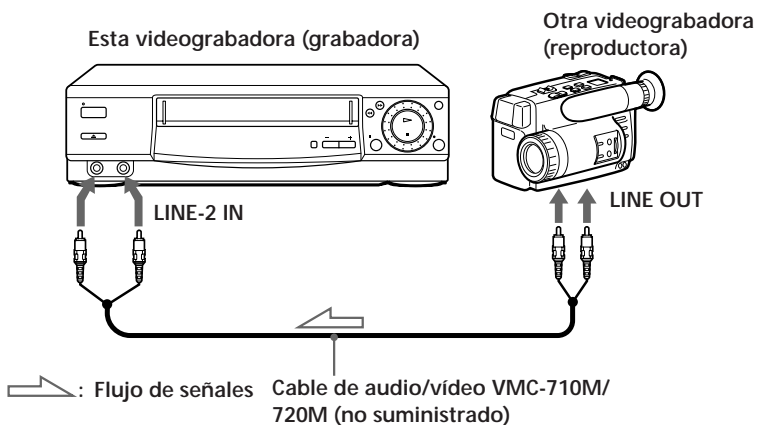

Notas

- Compruebe que conecta los enchufes a las tomas del mismo color.
- Si conecta esta videograbadora a las tomas LINE IN y LINE OUT de la otra videograbadora, seleccione la entrada correctamente para evitar zumbidos.

Operación (al grabar en esta videograbadora)

Antes de iniciar la edición

- Encienda el TV y ajústelo en el canal de vídeo.
- Pulse INPUT SELECT para que “L1” (o “L2” o “L3”) aparezca en el visor.
- Pulse SP/LP para seleccionar la velocidad de cinta, SP o LP.

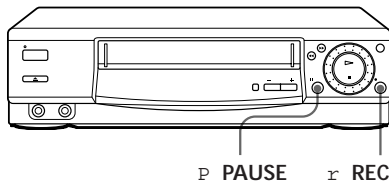

- 1 Inserte una cinta fuente sin lengüeta de seguridad en la otra videograbadora (reproductora). Busque el punto de inicio de reproducción y ajústela en el modo de pausa de reproducción.
- 2 Inserte una cinta provista de lengüeta de seguridad en esta videograbadora (grabadora). Busque el punto de inicio de grabación y pulse P PAUSE.
- 3 Pulse r REC en esta videograbadora y ajústela en el modo de pausa de grabación.
- 4 Para iniciar la edición, pulse los botones P PAUSE en las dos videograbadoras simultáneamente.

Para detener la edición

Pulse los botones P STOP en las dos videograbadoras.

Consejos

- Para editar con mayor precisión, pulse los botones P PAUSE en las videograbadoras para cancelar la pausa.
- Para eliminar escenas que no desee durante la edición, pulse P PAUSE en esta videograbadora cuando comience una escena que no desee. Cuando finalice, vuelva a pulsar P PAUSE para reanudar la grabación (edición montada).

Nota

- Si inicia la grabación de acuerdo con el anterior procedimiento, la videograbadora no iniciará la grabación con la función OPC. Para grabar una cinta con dicha función, vuelva a pulsar r REC durante el modo de pausa de grabación en el paso 3 para que la videograbadora analice la cinta. Entonces, cuando comience a editar en el paso 4, pulse P PAUSE después de que el indicador OPC deje de parpadear. Si pulsa P PAUSE antes de que el indicador OPC deje de parpadear, la función OPC se cancela.

Solución de problemas

Si desea realizar alguna consulta o solucionar algún problema que no aparezca a continuación, póngase en contacto con el centro de servicio técnico Sony más próximo.

	Problema	Solución
Alimentación	El interruptor ON/STANDBY no funciona.	<ul style="list-style-type: none"> • Conecte firmemente el cable de alimentación a la toma de corriente.
	La alimentación está conectada pero la videograbadora no funciona.	<ul style="list-style-type: none"> • Se ha condensado humedad. Desconecte la alimentación, desenchufe el cable de alimentación y deje que la videograbadora se seque durante más de una hora.
Reloj	El reloj se ha parado y “--:--” se ilumina en el visor.	<ul style="list-style-type: none"> • El reloj se para si la videograbadora se desconecta de la toma de corriente durante más de una hora. Vuelva a ajustar el reloj y el temporizador.
Reproducción	La imagen de reproducción no aparece en la pantalla del TV.	<ul style="list-style-type: none"> • Compruebe que el TV está ajustado en el canal de vídeo. Si emplea un monitor, ajústelo en la entrada de vídeo. • Si la videograbadora está conectada al TV sólo con el cable de antena, compruebe que MODULADOR RF del menú OPCIONES está ajustado en SI.
	La imagen no es nítida.	<ul style="list-style-type: none"> • Ajuste el seguimiento con los botones TRACKING +/-. • Los cabezales de vídeo están sucios (consulte abajo). Limpie los cabezales de vídeo utilizando una cinta limpiadora de cabezales de vídeo Sony T-25CLD, E-25CLDR o T-25CLW. Si esta cinta limpiadora no está a la venta en su localidad, haga que el servicio de asistencia técnica Sony más próximo limpie los cabezales (se le cobrará un recargo estándar por servicio). No utilice un cassette limpiador de tipo húmedo disponible comercialmente que no sea de Sony, ya que puede dañar los cabezales de vídeo. • Es posible que sea necesario sustituir los cabezales de vídeo. Póngase en contacto con un centro de servicio técnico Sony para obtener más información.
	La imagen se desplaza verticalmente durante la búsqueda de imágenes.	<ul style="list-style-type: none"> • Ajuste el control de mantenimiento vertical del TV o del monitor.
	La imagen aparece sin sonido.	<ul style="list-style-type: none"> • La cinta es defectuosa. Emplee otra nueva.

Problemas causados por suciedad en los cabezales de vídeo

- Imagen normal
- Imagen borrosa
- Imagen sin nitidez
- Ausencia de imagen (o aparece la pantalla en blanco y negro)



suciedad inicial



final

	Problema	Solución
Grabación	No aparece ningún programa de TV en la pantalla del TV.	<ul style="list-style-type: none"> • Compruebe que el TV está ajustado en el canal de vídeo. Si emplea un monitor, ajústelo en la entrada de vídeo. • Si la videgrabadora está conectada al TV sólo mediante el cable de antena, compruebe que MODULADOR RF del menú OPCIONES está ajustado en SI.
	La recepción de TV es de mala calidad.	<ul style="list-style-type: none"> • Ajuste la antena de TV.
	La cinta comienza a reproducirse en cuanto se inserta.	<ul style="list-style-type: none"> • Ha retirado la lengüeta de seguridad. Para grabar en esta cinta, cubra el orificio de la lengüeta.
	La cinta se expulsa al pulsar r REC.	<ul style="list-style-type: none"> • Compruebe que no ha retirado la lengüeta de seguridad.
	No ocurre nada al pulsar r REC.	<ul style="list-style-type: none"> • Compruebe que la cinta no ha llegado al final. • Seleccione la fuente correcta con el botón INPUT SELECT. Seleccione una posición de programa cuando grabe programas de TV; seleccione "L1", "L2" o "L3" cuando grabe desde otro equipo.
Grabación con temporizador	El temporizador no funciona.	<ul style="list-style-type: none"> • Compruebe que ha ajustado el reloj. • Compruebe que ha insertado una cinta. • Compruebe que no ha retirado la lengüeta de seguridad. • Asegúrese de que la cinta no ha llegado al final. • Asegúrese de que ha ajustado un programa para la grabación con temporizador. • Compruebe que los ajustes del temporizador no correspondan a horas ya transcurridas. • Asegúrese de que el decodificador está encendido. • Compruebe que el sintonizador de satélites está encendido. • El reloj se para si la videgrabadora se desconecta de la toma de corriente durante más de una hora. Vuelva a ajustar el reloj y el temporizador.

continúa

Solución de problemas (continuación)

	Problema	Solución
	No es posible insertar una cinta.	<ul style="list-style-type: none">• Compruebe que no haya ninguna cinta ya insertada en el compartimiento.
	El mando a distancia no funciona.	<ul style="list-style-type: none">• Compruebe que orienta el mando a distancia hacia el sensor de control remoto de la videgrabadora.• Sustituya todas las pilas del mando a distancia por otras nuevas si están casi agotadas.• Asegúrese de que el interruptor de control remoto [TV] [VIDEO] está ajustado correctamente.
Otros	El medidor de seguimiento no aparece en la pantalla.	<ul style="list-style-type: none">• La condición de grabación de la cinta es de mala calidad y no es posible ajustar el seguimiento o se utiliza el sistema NTSC.
	No es posible controlar otros televisores.	<ul style="list-style-type: none">• Ajuste el código del TV. El código se reajusta en 01 al sustituir las pilas del mando a distancia.
	Es necesario limpiar la videgrabadora.	<ul style="list-style-type: none">• Limpie el exterior, el panel y los controles con un paño seco y suave, o con un paño suave ligeramente humedecido con una solución detergente poco concentrada. No utilice ningún tipo de disolvente, como alcohol o bencina.

Especificaciones

Sistema

Cobertura de canales

PAL (B/G)

VHF E2 a E12

Canal italiano de VHF A - H

UHF E21 a E69

CATV S01 a S05, S1 a S20

HYPER S21 a S41

Señal de salida RF

Canales de UHF 21 a 69

Salida de antena

Clavija de antena asimétrica de 75 ohmios

Entradas y salidas

: LINE-1 (TV)

21 pines

Entrada de vídeo: pin 20

Entrada de audio: pines 2 y 6

Salida de vídeo: pin 19

Salida de audio: pines 1 y 3

DECODER/ LINE-3 IN

21 pines

Entrada de vídeo: pin 20

Entrada de audio: pines 2 y 6

LINE-2 IN

VIDEO IN, toma fonográfica (1)

Señal de entrada: 1 Vp-p, 75 ohmios, desbalanceada, sincronización negativa

AUDIO IN, toma de entrada de línea (1)

Nivel de entrada: 327 mVrms

Impedancia de entrada: superior a 47 kiloohmios

Generales

Requisitos de alimentación

220 - 240 V CA, 50 Hz

Consumo de energía

20 W

Temperatura de funcionamiento

5°C a 40°C

Temperatura de almacenamiento

-20°C a 60°C

Dimensiones

Aprox. 355 × 96 × 285 mm (an/al/prf)

incluidas partes y controles salientes

Masa

Aprox. 3,9 kg

Accesorios suministrados

Mando a distancia (1)

Pilas R6 (tamaño AA) (2)

Cable de antena (1)

Diseño y especificaciones sujetos a cambios sin previo aviso.

Índice de componentes y controles

Consulte las páginas indicadas entre paréntesis () para más información.

Panel frontal (SLV-E295VC/CP)

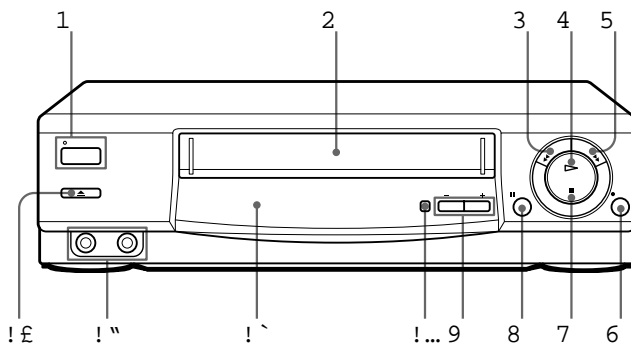

- | | | | |
|---|--|----|---|
| 1 | Interruptor/indicador ON/
STANDBY (encendido/espera) (39) | 8 | Botón P PAUSE (31) |
| 2 | Compartimiento de cintas | 9 | Botones PROGRAM/TRACKING
+/- (34, 51) |
| 3 | Botón 03 REW (rebobinado)
(31, 44) | 0 | Botón AUTO SET UP (ajuste
automático)/Rf (Radiofrecuencia)
CHANNEL (11, 13) |
| 4 | Botón Æ PLAY (reproducción) (30) | !` | Sensor de control remoto (5) |
| 5 | Botón)# FF (avance rápido)
(31, 44) | !" | Tomas LINE-2 IN VIDEO/AUDIO
(54) |
| 6 | Botón r REC (grabación) (34) | !£ | Botón 6 EJECT (expulsar) (31) |
| 7 | Botón p STOP (34) | | |

Panel frontal (SLV-E530VC/CP)

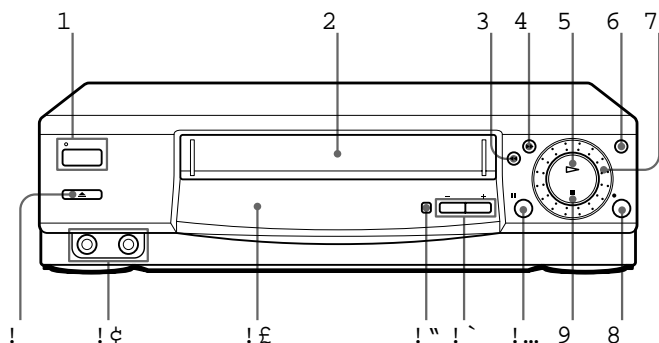

- | | | | |
|---|--|-----|---|
| 1 | Interruptor/indicador ON/
STANDBY (encendido/espera) (39) | 0 | Botón P PAUSE (31) |
| 2 | Compartimiento de cintas | ! ^ | Botones PROGRAM/TRACKING
+/- (34, 51) |
| 3 | Botón 0 REW (rebobinado)
(31, 44) | ! " | Botón AUTO SET UP (ajuste
automático)/RF (Radiofrecuencia)
CHANNEL (11, 13) |
| 4 | Botón) FF (avance rápido)
(31, 44) | ! £ | Sensor de control remoto (5) |
| 5 | Botón Æ PLAY (reproducción) (30) | ! ¢ | Tomas LINE-2 IN VIDEO/AUDIO
(54) |
| 6 | Botón/indicador JOG (45) | ! | Botón 6 EJECT (expulsar) (31) |
| 7 | Anillo CLICK SHUTTLE (45) | | |
| 8 | Botón r REC (grabación) (34) | | |
| 9 | Botón p STOP (34) | | |

continúa

Visor

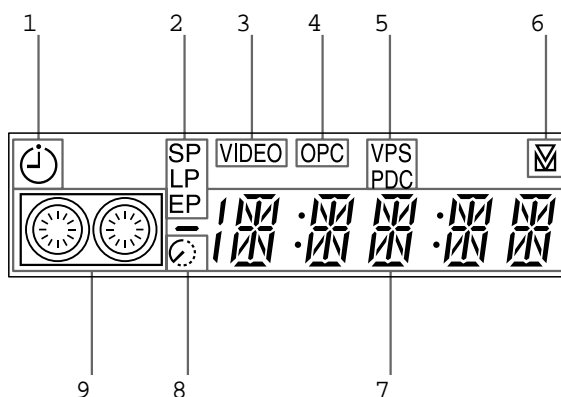

- | | | | |
|---|---|---|---|
| 1 | Indicador de temporizador (39) | 6 | Indicador de seguimiento (51) |
| 2 | Indicadores de velocidad de cinta (34) | 7 | Indicador de contador de tiempo/reloj/línea/posición de programa (31, 34, 55) |
| 3 | Indicador VIDEO (35) | 8 | Indicador de tiempo restante (35) |
| 4 | Indicador OPC (control de imagen óptima) (51) | 9 | Indicador de cinta/grabación (34) |
| 5 | Indicador VPS/PDC (sistema de programa de video /control de envío de programas) (SLV-E530VC/ E295VC solamente) (39, 43) | | |

Panel posterior

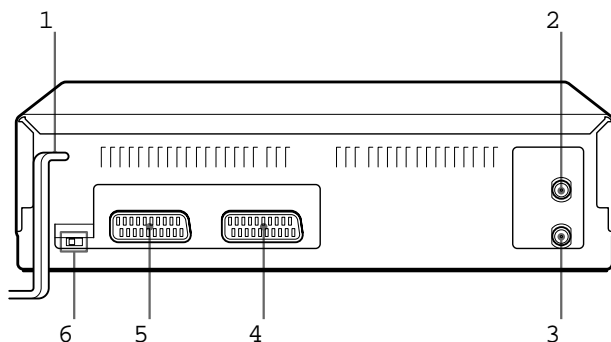

- | | | | |
|---|-----------------------------|---|------------------------------------|
| 1 | Cable de alimentación (9) | 5 | : LINE-1 (TV) |
| 2 | AERIAL IN | | : Conector LIGNE-1 (TV) (10, 54) |
| | Conector ANTENNE ENTREE (9) | 6 | Interruptor NTSC PB (reproducción) |
| 3 | AERIAL OUT | | (31) |
| | Conector ANTENNE SORTIE (9) | | |
| 4 | DECODER/ LINE-3 IN | | |
| | Conector DECODEUR/ ENTREE | | |
| | LIGNE-3 (27) | | |

continúa

Mando a distancia

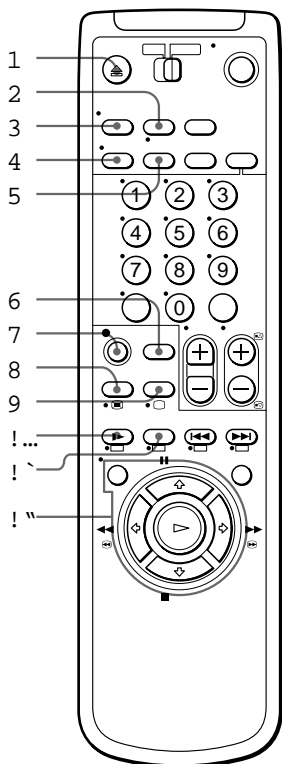

- 1 Botón 6 -EJECT (expulsar) (31)
 - 2 Botón COUNTER RESET (31)
 - 3 Botón DISPLAY (visor) (31)
 - 4 Botón WIDE (panorámico) (*para TV*) (6)
 - 5 Botón TV/VIDEO (35)
 - 6 Botón QUICK TIMER (temporizador instantáneo) (47)
 - 7 Botón r -REC (grabación) (34)
 - 8 Botón SP (reproducción estándar)/LP (reproducción de larga duración) (34)
Botón v (Teletexto) (*para TV*) (6)
 - 9 Botón INPUT SELECT (introducir selección) (33, 42)
; botón de encendido del TV/ selección de modo de TV (*para TV*) (6)
 - 0 Botón & -SLOW (lento)* (44)
 - ! ` Boton x2* (44)
 - ! ^ Botones de funcionamiento de cintas de vídeo/menú
- Botón MENU (15, 52)
 Botón P PAUSE/> (31)
 Botón p -STOP/. (34)
 Botón 03 REW (rebobinado)/? (31, 44)
 Botón)# FF (avance rápido)// (31, 44)
 Botón Æ PLAY (reproducción)/OK (30)

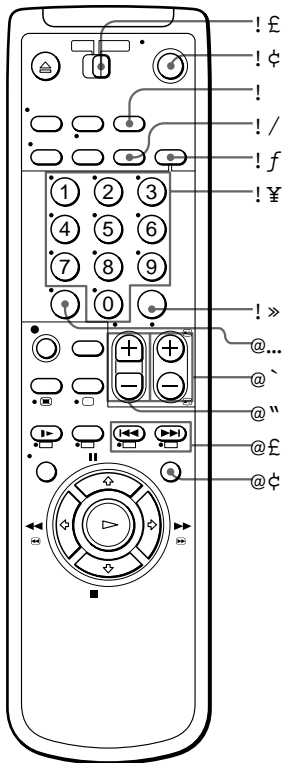

- ! £ Interruptor de control remoto [TV/ [VIDEO(5)
- ! ¢ Interruptor ON/STANDBY (encendido/espera) (39)
- ! Botón COUNTER/REMAIN (35)
- ! / Botón CLEAR (borrar) (49)
- ! f Botón SHOWVIEW (37)
- ! ¥ Botones numéricos de programa (25, 38)
- ! » Boton SET (ajustar) (38)
- @... Boton ? (decenas) (36)
- @` Botones PROG (programa) +/- (34)
^ / Botones de acceso a las páginas de teletexto (para TV) (6)
- @" Botones VOL (volumen) +/- (para TV) (6)
- @£ Botones = /+ INDEX SEARCH (búsqueda de índices)* (50)
- @¢ Botón REPLAY (repetición) (31)
- * Botones FASTEXT (para TV)

