

# ***Video Cassette Recorder***

---

Manual de instrucciones



PAL NTSC 4.43

**SHOWVIEW**

***SLV-SE25CP/VC***

***SLV-SX25VC***

***SLV-SE40CP/VC1/VC2***

## ADVERTENCIA

Para evitar incendios o el riesgo de electrocución, no exponga la unidad a la lluvia ni a la humedad.

Para evitar descargas eléctricas, no abra la unidad. En caso de avería, solicite los servicios de personal cualificado.

El cable de alimentación debe sustituirse únicamente en un centro de servicio técnico especializado.

## Precauciones

### Seguridad

- Esta unidad funciona con 220 – 240 V CA, 50 Hz. Compruebe que la tensión de alimentación de la unidad es idéntica a la de la red local.
- Si dentro de la unidad cae algún objeto, desenchúfela, y haga que sea revisada por personal cualificado antes de volver a utilizarla.
- La unidad no estará desconectada de la red mientras esté enchufada a una toma de la misma, aunque la apague.
- Cuando no vaya a emplear la unidad durante mucho tiempo, desenchúfela de la toma de la red. Para desconectar el cable, tire del enchufe. No tire nunca del propio cable.

### Instalación

- Para evitar el recalentamiento interno, ventile adecuadamente la unidad.
- No coloque la unidad sobre superficies (alfombras, mantas, etc.) ni cerca de materiales (cortinas, tapices, etc.) que puedan bloquear los orificios de ventilación.
- No instale la unidad cerca de fuentes térmicas, tales como radiadores o conductos de aire cálido, ni en lugares sometidos a la luz solar directa, polvo excesivo, vibraciones mecánicas, ni golpes.
- No instale la unidad en posición inclinada. Ha sido diseñada para emplearse en posición horizontal solamente.
- Mantenga la unidad y los videocassettes alejados de equipos con imanes intensos, tales como hornos microondas o altavoces grandes.
- No coloque ningún objeto pesado sobre la unidad.

- Si traslada directamente la unidad de un lugar frío a otro cálido, es posible que se condense humedad en el interior de la videograbadora y dañe los cabezales de vídeo y la cinta. Cuando instale la unidad por primera vez, o si la traslada de un lugar frío a otro cálido, espere durante unas tres horas antes de emplearla.

### Precaución

Los programas de televisión, las películas, las cintas de vídeo, y demás materiales pueden tener reservado el derecho de reproducción. La grabación no autorizada de este material puede ir en contra de lo dispuesto por las leyes sobre derechos de autor. Además, el empleo de esta videograbadora con una transmisión de televisión por cable puede requerir la autorización del transmisor de televisión por cable y/o propietario de los programas.

### Sistemas de color compatibles

Esta videograbadora está diseñada para grabar con el sistema de color PAL (B/G) y para reproducir con los sistemas de color PAL (B/G) y NTSC 4.43.

No puede garantizarse la grabación de fuentes de vídeo basadas en otros sistemas de color.

# Indice

## Primeros pasos

- 4 Paso 1: Desembalaje
- 5 Paso 2: Mando a distancia
- 8 Paso 3: Conexión de la videgrabadora
- 12 Paso 4: Sintonización del TV a la videgrabadora
- 14 Paso 5: Ajuste de la videgrabadora con la función de ajuste automático
- 17 Paso 6: Ajuste del reloj
- 22 Selección de idioma
- 24 Programación de canales
- 28 Cambio/desactivación de posiciones de programa
- 34 Ajuste del decodificador de PAGO-TV/Canal Plus

## Operaciones básicas

- 39 Reproducción de cintas
- 42 Grabación de programas de TV
- 47 Grabación de programas de TV con el sistema ShowView\*
- 52 Ajuste manual del temporizador

## Operaciones adicionales

- 55 Reproducción/búsqueda a distintas velocidades
- 57 Ajuste del tiempo de duración de la grabación
- 58 Comprobación/modificación/cancelación de los ajustes del temporizador
- 60 Búsqueda mediante la función Smart Search
- 63 Ajuste de la imagen
- 65 Cambio de las opciones de menú
- 68 Edición con otra videgrabadora

## Información adicional

- 70 Solución de problemas
- 73 Especificaciones
- 74 Indice de componentes y controles
- Cubierta posterior
- Indice alfabético

\* ShowView es una marca registrada por Gemstar Development Corporation. El sistema ShowView está fabricado bajo licencia de Gemstar Development Corporation.

# Paso 1

## Desembalaje

Compruebe que ha recibido los siguientes accesorios con la videograbadora:

- Mando a distancia

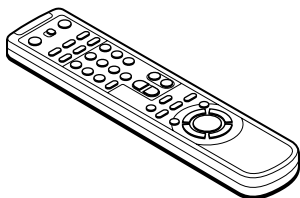

- Cable de antena

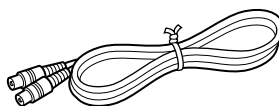

- Pilas tipo R6 (tamaño AA)

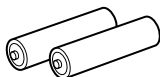

### Comprobación del modelo

Las instrucciones de este manual se aplican a los 6 modelos: SLV-SE25CP, SE25VC, SX25VC, SE40CP, SE40VC1 y SE40VC2. Compruebe el modelo de su unidad en el panel posterior de la videograbadora. El modelo que aparece en las ilustraciones es el SLV-SE25VC. Las diferencias en el manejo de los distintos modelos aparecen claramente señaladas en el texto, por ejemplo, "SLV-SE40VC1 solamente".

## Paso 2

# Mando a distancia

### Inserción de las pilas

Introduzca dos pilas R6 (tamaño AA) haciendo coincidir las polaridades (+ y -) con las marcas situadas en el interior del compartimiento de las pilas.

Inserte el extremo negativo (-) primero, y empuje hacia dentro y abajo hasta que el extremo positivo (+) se introduzca con un chasquido.

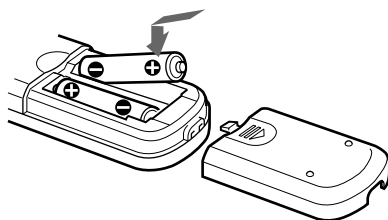

### Uso del mando a distancia

El mando a distancia puede emplearse para controlar tanto la videograbadora como un TV Sony. Los botones del mando a distancia marcados con un punto (•) pueden utilizarse para controlar el TV Sony. Si el TV no dispone del símbolo  junto al sensor remoto, no será posible emplear este mando a distancia para controlar dicho TV.

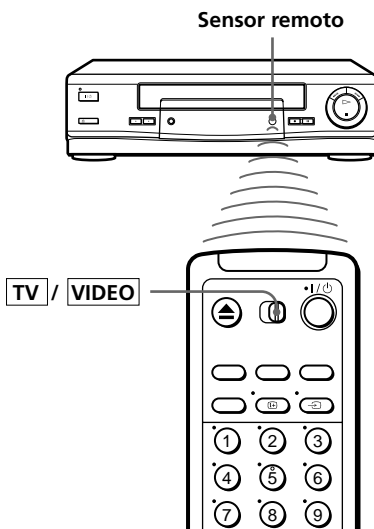

Para hacer funcionar Ajuste **TV** / **VIDEO**

la videograbadora en la posición **VIDEO** y oriente el sensor remoto en dirección a la videograbadora

un TV Sony en la posición **TV** y oriente el sensor remoto en dirección al TV

continúa

## Paso 2 : Mando a distancia (continuación)

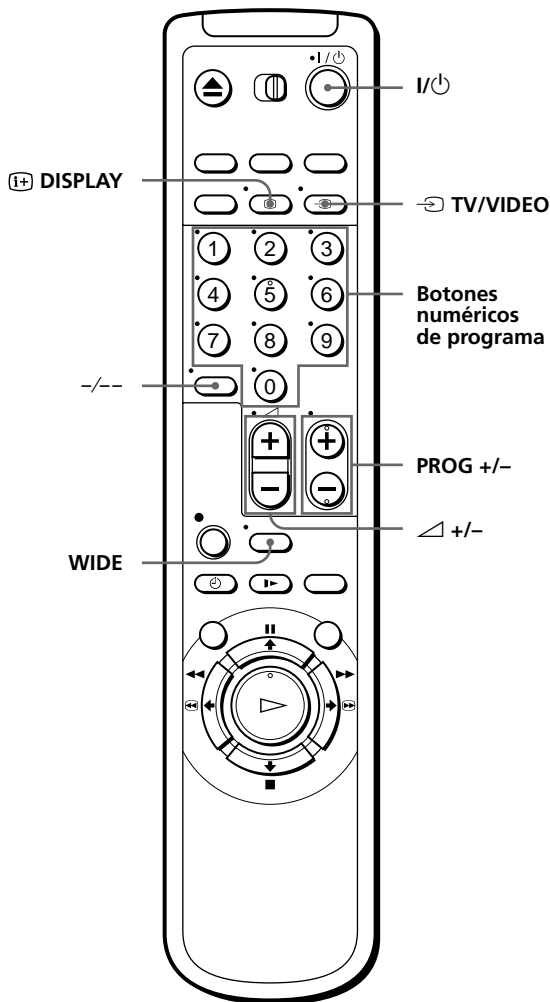

### Botones de control del TV

Si desea	Pulse
Ajustar el TV en el modo de espera	I/⏻
Seleccionar una fuente de entrada del TV ya sea de la antena o de la entrada de línea	TV/VIDEO
Seleccionar la posición de programa del TV	Botones numéricos de programa, -/--, PROG +/-
Ajustar el volumen del TV	∧ +/-

<b>Si desea</b>	<b>Pulse</b>
Recuperar indicaciones de pantalla	 DISPLAY
Conmutar el modo panorámico de un TV Sony de pantalla panorámica.	WIDE

**Notas**

- En condiciones de uso normales, la duración de las pilas oscila entre tres y seis meses aproximadamente.
- Si no va a utilizar el mando a distancia durante mucho tiempo, es conveniente retirar las pilas a fin de evitar posibles daños ocasionados por fugas.
- No utilice pilas nuevas simultáneamente con otras ya usadas.
- No utilice pilas de tipos diferentes a la vez.
- Algunos botones pueden no funcionar con ciertos televisores Sony.

## Paso 3

# Conexión de la videograbadora

Si el TV cuenta con conector EURO-AV, consulte la página 9.

### Si el TV no dispone de conector EURO-AV (Scart)

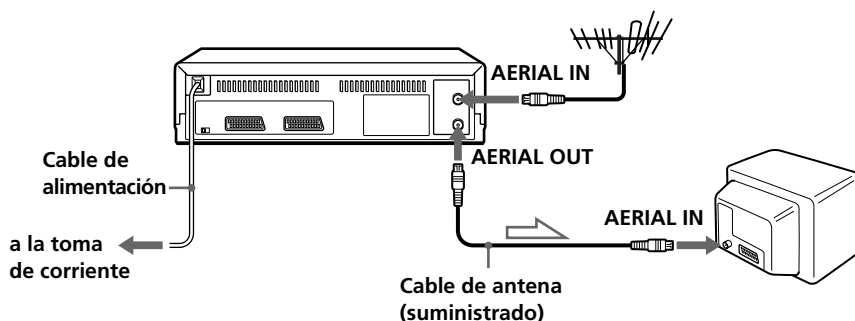

: Flujo de señales

1

Desconecte el cable de antena del TV y conéctelo a AERIAL IN en el panel posterior de la videograbadora.

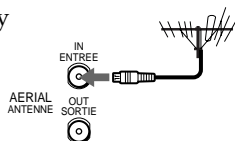

2

Conecte el terminal AERIAL OUT de la videograbadora y la entrada de antena del TV mediante el cable de antena suministrado.



3

Conecte el cable de alimentación a la toma de corriente.

#### Nota

- Si conecta la videograbadora y el TV con un cable de antena solamente, deberá ajustar MODULADOR RF en SI en el menú OPCIONES-2 (ajuste inicial) (consulte la página 67).



## Si el TV cuenta con conector EURO-AV (Scart)

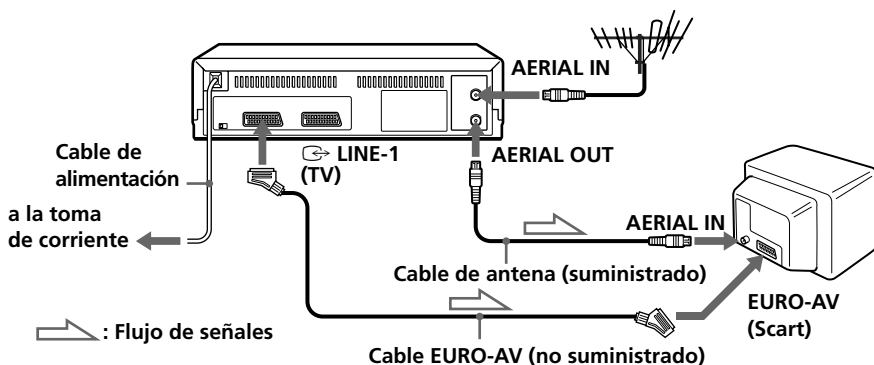

1

Desconecte el cable de antena del TV y conéctelo a AERIAL IN en el panel posterior de la grabadora.

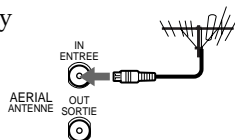

2

Conecte el terminal AERIAL OUT de la grabadora y la entrada de antena del TV mediante el cable de antena suministrado.



continúa

## Paso 3 : Conexión de la videgrabadora (continuación)

3

Conecte LINE-1 (TV) en la videgrabadora y el conector EURO-AV (Scart) del TV con el cable EURO-AV opcional.

Esta conexión mejora la calidad de la imagen y el sonido. Cuando desee ver la imagen de la videgrabadora, pulse  $\rightarrow$  TV/VIDEO para que el indicador VIDEO aparezca en el visor.

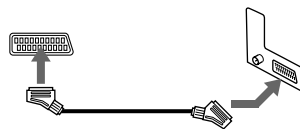

4

Conecte el cable de alimentación a la toma de corriente.

### Nota

- Si el TV está conectado al conector LINE-1 (TV), es recomendable ajustar MODULADOR RF en NO en el menú OPCIONES-2. En la posición NO, sólo la señal de la antena se envía a través del conector AERIAL OUT (consulte la página 67). No es necesario sintonizar el TV a la videgrabadora. Omita "Sintonización del TV a la videgrabadora" en la página 12.

## Acerca de la función SMARTLINK

Si el TV conectado cumple con SMARTLINK, MEGALOGIC\*<sup>1</sup>, EASYLINK\*<sup>2</sup>, Q-Link\*<sup>3</sup> o EURO VIEW LINK\*<sup>4</sup>, podrá emplear la función SMARTLINK después de realizar los pasos de la página anterior (el indicador SMARTLINK aparece en el visor de la videgrabadora al encender el TV). Podrá disfrutar de las funciones SMARTLINK que se describen a continuación.

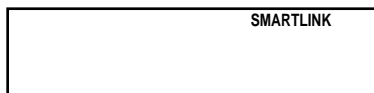

### • Descarga predefinida

Es posible descargar los datos predefinidos del sintonizador de TV a esta videgrabadora y sintonizar ésta de acuerdo con dichos datos mediante la función de ajuste automático. Ello simplifica considerablemente el proceso de ajuste automático. Tenga cuidado para no desconectar los cables ni salir de la función de ajuste automático durante la operación.

Consulte "Ajuste de la videgrabadora con la función de ajuste automático" en la página 14.

- **Grabación directa de TV**  
Puede grabar fácilmente el programa visualizado en el TV (excepto las cintas reproducidas con esta videograbadora). Para obtener más información, consulte “Grabación del programa que ve en el TV (Grabación directa de TV)” en la página 46.
- **Reproducción con una sola pulsación**  
Con esta función, es posible iniciar la reproducción de forma automática sin encender el TV. Para obtener más información, consulte “Inicio automático de la reproducción con un solo botón (reproducción con una sola pulsación)” en la página 41.
- **Menú con una sola pulsación**  
Es posible encender la videograbadora y el TV, ajustar el TV en el canal de vídeo y visualizar la indicación en pantalla de la videograbadora de forma automática pulsando MENU en el mando a distancia.
- **Temporizador con una sola pulsación**  
Es posible encender la videograbadora y el TV, ajustar éste en el canal de vídeo y mostrar el menú de grabación con temporizador (menú METODO TEMPOR, TEMPORIZADOR o SHOWVIEW) automáticamente pulsando ☺ TIMER en el mando a distancia.  
  
Es posible especificar qué menú de grabación con temporizador debe aparecer mediante el uso de OPCIONES TEMPOR del menú OPCIONES-2 (consulte la página 67).
- **Desactivación automática**  
Si después de apagar el TV no utiliza la videograbadora, es posible hacer que ésta se apague automáticamente.

\*1 “MEGALOGIC” es una marca registrada de Grundig Corporation.

\*2 “EASYLINK” es una marca comercial de Philips Corporation.

\*3 “Q-Link” es una marca comercial de Panasonic Corporation.

\*4 “EURO VIEW LINK” es una marca comercial de Toshiba Corporation.

**Nota**

- No todos los televisores responden a las funciones anteriores.

## Paso 4

# Sintonización del TV a la videgrabadora

Si ha conectado la videgrabadora al TV con el cable EURO-AV, no realice este paso.

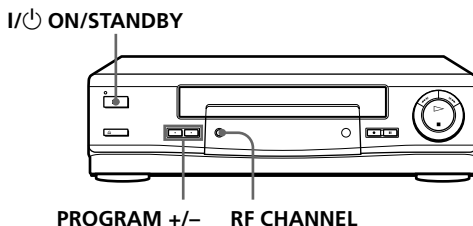

- 1**  Pulse I/⏻ ON/STANDBY para encender la videgrabadora.

- 2**  Pulse RF CHANNEL en la videgrabadora ligeramente.  
El canal RF predefinido de fábrica aparece en el visor.  
La señal de la videgrabadora se envía al TV mediante este canal.

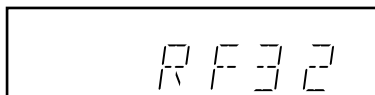

- 3** Encienda el TV y seleccione una posición de programa para obtener la imagen de la videgrabadora.  
Esta posición de programa se denominará, a partir de este momento, canal de vídeo.

---

**4**

Ajuste el TV en el canal que se muestra en el visor de manera que la imagen de la derecha aparezca con claridad en la pantalla del TV.

Para obtener más instrucciones sobre la sintonización de programas, consulte el manual del TV.

Si la imagen no aparece con nitidez, consulte "Para obtener una imagen nítida desde la videograbadora" a continuación.



SONY VIDEO CASSETTE RECORDER

---

**5**

Pulse RF CHANNEL.

De este modo, el TV se sintoniza a la videograbadora. Si desea reproducir una cinta, ajuste el TV en el canal de vídeo.

---

**Para comprobar que la sintonización del TV es la apropiada**

Ajuste el TV en el canal de vídeo y pulse PROGRAM +/- en la videograbadora. Si la pantalla del TV cambia a un programa diferente cada vez que pulse PROGRAM +/-, la sintonización del TV es correcta.

**Para obtener una imagen nítida desde la videograbadora**

Si la imagen no aparece con nitidez en el paso 4 anterior, pulse PROGRAM +/- para que aparezca otro canal RF. A continuación, sintonice en el TV el nuevo canal RF hasta que la imagen sea nítida.

## Paso 5

# Ajuste de la videgrabadora con la función de ajuste automático

Antes de utilizar la videgrabadora por primera vez, ajústela con la función de ajuste automático. Con esta función, es posible ajustar el idioma de las indicaciones en pantalla y los canales de TV automáticamente.

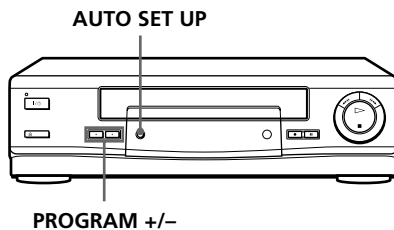

### 1 AUTO SET UP



Mantenga pulsado AUTO SET UP en la videgrabadora durante más de tres segundos.

La videgrabadora se encenderá de manera automática y aparecerá en el visor la sigla del país.

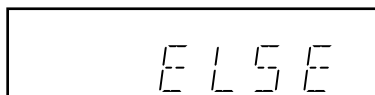

**2**

- PROGRAM +



Pulse PROGRAM +/- para seleccionar la sigla de su país.

Para algunos países, es posible elegir entre varios idiomas.

Las siglas de países e idiomas son las siguientes:

**SLV-SE25CP/SE25VC/SE40CP/SE40VC1**

Sigla	País	Idioma
A	Austria	Alemán
B-D	Bélgica	Alemán
B-F	Bélgica	Francés
B-N	Bélgica	Holandés
CH-D	Suiza	Alemán
CH-F	Suiza	Francés
CH-I	Suiza	Italiano
D	Alemania	Alemán

**SLV-SX25VC/SE40VC2**

Sigla	País	Idioma
A	Austria	Alemán
B-D	Bélgica	Alemán
B-F	Bélgica	Francés
B-N	Bélgica	Holandés
CH-D	Suiza	Alemán
CH-F	Suiza	Francés
D	Alemania	Alemán
DK	Dinamarca	Danés
E	España	Español

Sigla	País	Idioma
E	España	Español
GR	Grecia	Griego
I	Italia	Italiano
L-D	Luxemburgo	Alemán
L-F	Luxemburgo	Francés
NL	Países Bajos	Holandés
P	Portugal	Portugués
ELSE	Otros países	Inglés

Sigla	País	Idioma
L-D	Luxemburgo	Alemán
L-F	Luxemburgo	Francés
N	Noruega	Danés
NL	Países Bajos	Holandés
P	Portugal	Portugués
S	Suecia	Sueco
SF	Finlandia	Finlandés
ELSE	Otros países	Inglés

Si su país no aparece, seleccione ELSE.

**continúa**

---

## **Paso 5 : Ajuste de la videgrabadora con la función de ajuste automático (continuación)**

---

**3** AUTO SET UP



Pulse AUTO SET UP ligeramente.

La videgrabadora comienza a buscar todos los canales que puede recibir y los memoriza.



Si utiliza la conexión SMARTLINK, se iniciará la función de descarga predefinida y el indicador SMARTLINK parpadeará en el visor durante la operación.

---

### **Para cancelar la función de ajuste automático**

Pulse AUTO SET UP.

#### **Consejo**

- Si desea cambiar el idioma programado para la indicación en pantalla con la función de ajuste automático, consulte la página 22.

#### **Nota**

- No cancele la función de ajuste automático durante el paso 3. Si lo hace, repita los pasos anteriores.



## Paso 6

# Ajuste del reloj

Para utilizar las funciones de grabación con temporizador correctamente, debe ajustar la fecha y hora de la videgrabadora.

**SLV-SE25VC/SX25VC/SE40VC1/  
SE40VC2 solamente**

La función de ajuste automático del reloj funciona sólo si hay una emisora en la zona que transmita una señal horaria. Si el reloj no se ha ajustado correctamente para la zona con la función de ajuste automático, utilice otra emisora para la función de ajuste automático del reloj.

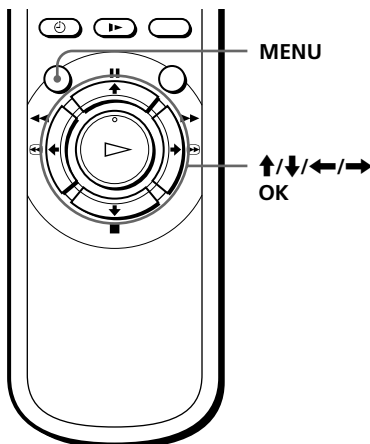

## Ajuste manual del reloj

Antes de comenzar...



- Encienda la videgrabadora y el TV.
- Ajuste el TV en el canal de vídeo.

**1**

MENU

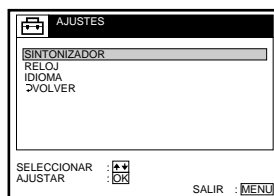

Pulse MENU y, a continuación, **↑/↓** para resaltar AJUSTES y pulse OK.



**2**



Pulse **↑/↓** para resaltar RELOJ y, a continuación, pulse OK.

Para SLV-SE25CP/SE40CP, sólo aparecerá el menú de ajuste del reloj. Omita el paso siguiente y proceda con el paso 4.



continúa

## Paso 6 : Ajuste del reloj (continuación)

3



SLV-SE25VC/SX25VC/SE40VC1/  
SE40VC2 solamente:  
Pulse **↑/↓** para resaltar AJUSTE  
MANUAL y, a continuación, pulse OK.

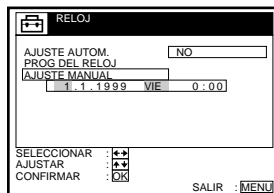

4



Pulse **↑/↓** para ajustar la fecha.

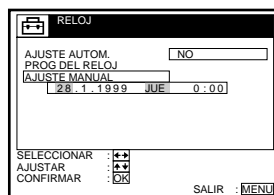

5



Pulse **→** para resaltar el mes y **↑/↓**  
para ajustarlo.

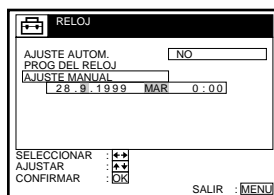

6



Ajuste el año, la hora y los minutos por  
orden, pulsando **→** para resaltar la  
opción que desee ajustar y **↑/↓** para  
seleccionar los dígitos.

El día de la semana se ajusta de forma  
automática.

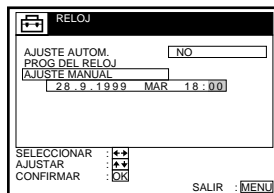

7



Pulse OK para iniciar el reloj.

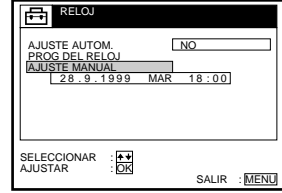

8

MENU



Pulse MENU para salir del menú.

### Consejos

- Para cambiar los dígitos durante el ajuste, pulse ← para volver al elemento que desee cambiar y seleccione los dígitos pulsando ↑/↓.
- Si desea volver al menú anterior, resalte VOLVER y pulse OK.

### Nota

- El menú desaparecerá automáticamente si no lo utiliza durante unos minutos.

continúa

## Paso 6 : Ajuste del reloj (continuación)

### Cambio de emisora para la función de ajuste automático del reloj (SLV-SE25VC/SX25VC/SE40VC1/SE40VC2 solamente)

Antes de comenzar...

- Encienda la videograbadora y el TV.
- Ajuste el TV en el canal de vídeo.

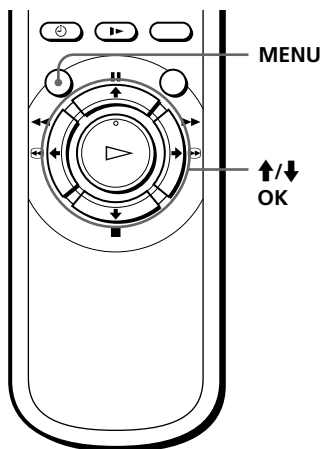

- 1** Pulse MENU y, a continuación, **↑/↓** para resaltar AJUSTES y pulse OK.

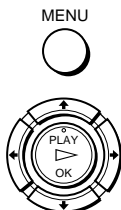

- 2** Pulse **↑/↓** para resaltar RELOJ y pulse OK.  
Se resalta AJUSTE AUTOM.

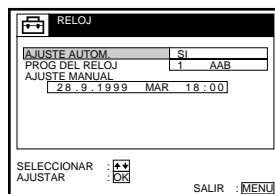

- 3** Pulse OK.

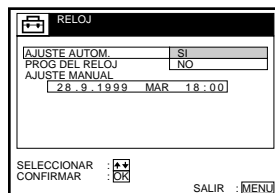

4



Pulse **↑/↓** para resaltar **SI** y, a continuación, pulse **OK**.

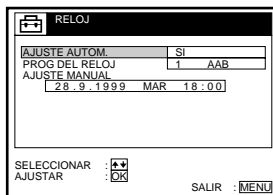

5



Pulse **↓** para resaltar **PROG DEL RELOJ** y, a continuación, pulse **OK**.

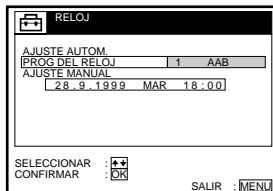

6



Pulse **↑/↓** varias veces hasta que aparezca la posición de programa de la emisora que emite la señal horaria.

Si la videograbadora no recibe la señal horaria de ninguna emisora, **AJUSTE AUTOM.** vuelve a **NO** de forma automática.

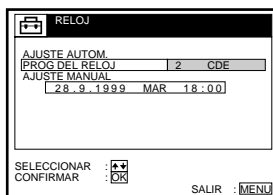

7

MENU



Pulse **MENU** para salir del menú.

### Consejos

- Si ajusta **AJUSTE AUTOM.** en **SI**, la función de ajuste automático del reloj se activará siempre que se apague la videograbadora. La hora se ajustará automáticamente mediante las señales horarias recibidas de la emisora cuya posición de programa aparezca en pantalla en la línea "PROG DEL RELOJ". Si no necesita la función de ajuste automático del reloj, seleccione **NO**.
- Si desea volver al menú anterior, resalte **VOLVER** y pulse **OK**.

### Nota

- El menú desaparecerá automáticamente si no lo utiliza durante unos minutos.

# Selección de idioma

Es posible cambiar el idioma de la indicación en pantalla seleccionado con la función de ajuste automático.

## Antes de comenzar...

- Encienda la videograbadora y el TV.
- Ajuste el TV en el canal de vídeo.

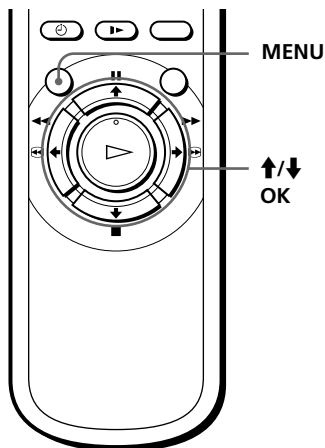

1

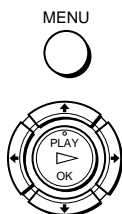

Pulse MENU y, a continuación,  $\uparrow/\downarrow$  para resaltar AJUSTES y pulse OK.

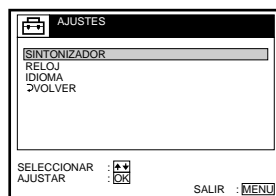

2



Pulse  $\uparrow/\downarrow$  para resaltar IDIOMA y pulse OK.

## Ejemplo: SLV-SE40CP

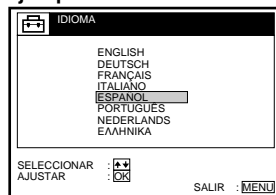

3



Pulse  $\uparrow/\downarrow$  para resaltar el idioma que desee y pulse OK.

---

4

MENU



Pulse MENU para salir del menú.

---

**Consejo**

- Si desea volver al menú anterior, resalte VOLVER y pulse OK.

**Nota**

- El menú desaparecerá automáticamente si no lo utiliza durante unos minutos.

# Programación de canales

Si no es posible programar determinados canales con la función de ajuste automático, podrá hacerlo manualmente.

## Antes de comenzar...

- Encienda la videgrabadora y el TV.
- Ajuste el TV en el canal de vídeo.

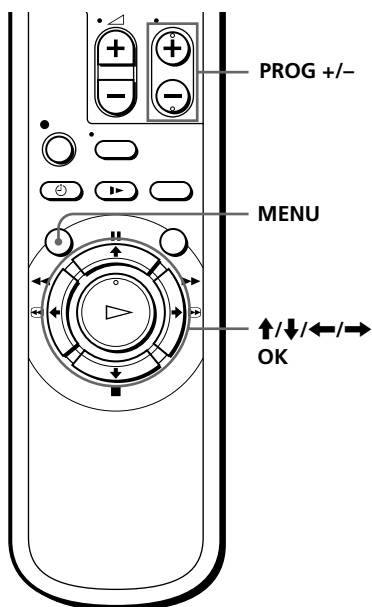

1

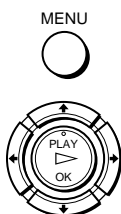

Pulse MENU y, a continuación, ↑/↓ para resaltar AJUSTES y pulse OK.



2



Pulse ↑/↓ para resaltar SINTONIZADOR y pulse OK.

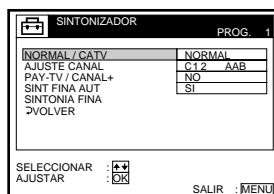



3



Pulse **↑/↓** para resaltar **NORMAL/CATV** y pulse **OK**.

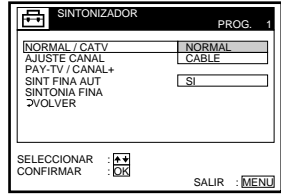

4



Pulse **↑/↓** para resaltar **NORMAL** y pulse **OK**.

Para programar canales CATV (de televisión por cable), seleccione **CABLE**.

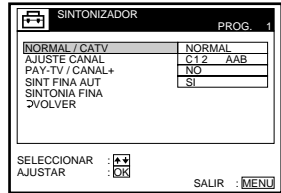

5



Pulse **PROG +/-** para seleccionar la posición de programa.

**Posición de programa seleccionada**

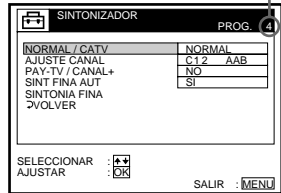

6



Pulse **↑/↓** para resaltar **AJUSTE CANAL** y pulse **OK**.

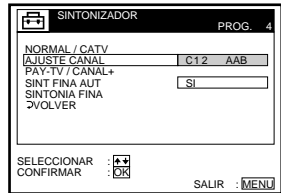

**continúa**

## Programación de canales (continuación)

7



Pulse  $\uparrow/\downarrow$  varias veces hasta que aparezca el canal que desee.

Los canales aparecen en el siguiente orden:

- VHF E2 - E12
- Canal italiano de VHF A - H
- UHF E21 - E69
- CATV S1 - S20
- HYPER S21 - S41
- CATV S01 - S05



Si conoce el número del canal que desea, pulse los botones numéricos de programa. Por ejemplo, para el canal 5, pulse "0" en primer lugar y, a continuación, pulse "5".

8

Si desea asignar otro canal en otra posición de programa, repita los pasos 5 y 7.

9

MENU



Pulse MENU para salir del menú.

## Desactivación de posiciones de programa no deseadas

Después de programar canales, puede proceder a desactivar las posiciones de programa que no vayan a utilizarse. Las posiciones desactivadas se omitirán más adelante al pulsar los botones PROG +/-.

- 1 En el paso 7 anterior, pulse dos veces el botón numérico de programa "0" a fin de que "00" aparezca junto a AJUSTE CANAL.
- 2 Pulse MENU para salir del menú.

## Si la imagen no es nítida

Por lo general, la función SINT FINA AUT (sintonía fina automática) se encarga de sintonizar los canales automáticamente a fin de conseguir una imagen perfectamente nítida. No obstante, es posible utilizar la función de sintonización manual, en el caso de que la imagen no posea la nitidez adecuada.

- 1 Pulse PROG +/- o los botones numéricos de programa para seleccionar la posición de programa para la cual no consigue una imagen nítida.
- 2 Pulse MENU y, a continuación, seleccione AJUSTES y pulse OK.
- 3 Seleccione SINTONIZADOR y pulse OK.
- 4 Seleccione SINTONIA FINA y pulse OK.

Aparece el medidor de sintonía fina.

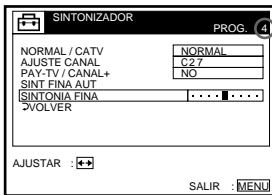

Posición de programa seleccionada

- 5 Pulse ←/→ para obtener una imagen más nítida y, a continuación, pulse MENU para salir del menú.

Observe que el ajuste de SINT FINA AUT cambia a NO.

### Consejo

- Si desea volver al menú anterior, resalte VOLVER y pulse OK.

### Nota

- El menú desaparecerá automáticamente si no lo utiliza durante unos minutos.

# Cambio/ desactivación de posiciones de programa

Una vez ajustados los canales, podrá cambiar las posiciones de programa y los nombres de las emisoras según sus preferencias. Si alguna posición de programa contiene canales que no utiliza o que no quiere, puede desactivarla. Si los nombres de las emisoras no aparecen, puede introducirlos manualmente (consulte la página 30).

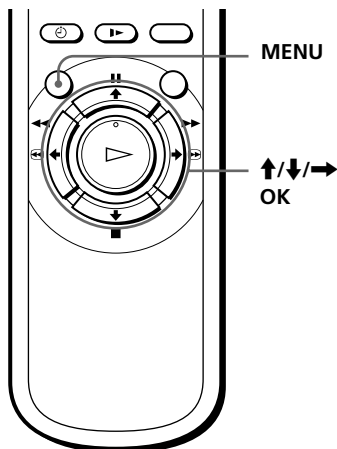

## Cambio de posiciones de programa

### Antes de comenzar...

- Encienda la videograbadora y el TV.
- Ajuste el TV en el canal de vídeo.

1

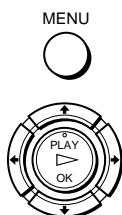

Pulse MENU y, a continuación, **↑/↓** para resaltar LISTAS y pulse OK.



2



Pulse **↑/↓** para resaltar LISTA DE CANALES y pulse OK.

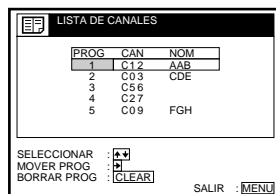

3



Pulse **↑/↓** para resaltar la línea donde desee cambiar la posición de programa y, a continuación, pulse **→**.

Para ver otras páginas para las posiciones de programa 6 a 60, pulse **↑/↓** varias veces.

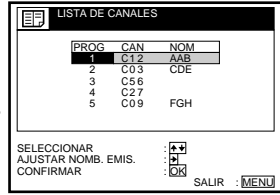

4



Pulse **↑/↓** hasta que la línea del canal seleccionado se desplace a la posición de programa que desee.

El canal seleccionado se inserta en la nueva posición de programa y los canales intermedios se desplazan para llenar el vacío.

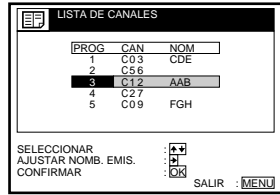

5



Pulse **OK** para confirmar el ajuste.

6

Para cambiar la posición de programa de otra emisora, repita los pasos 3 a 5.

7



Pulse **MENU** para salir del menú.

**Consejo**

- Si desea volver al menú anterior, resalte **VOLVER** y pulse **OK**.

**Nota**

- El menú desaparecerá automáticamente si no lo utiliza durante unos minutos.

**continúa**

## Cambio/desactivación de posiciones de programa (continuación)

### Cambio de los nombres de emisoras

Es posible cambiar o introducir los nombres de las emisoras (máximo de 5 caracteres).

#### Antes de comenzar...

- Encienda la videograbadora y el TV.
- Ajuste el TV en el canal de vídeo.

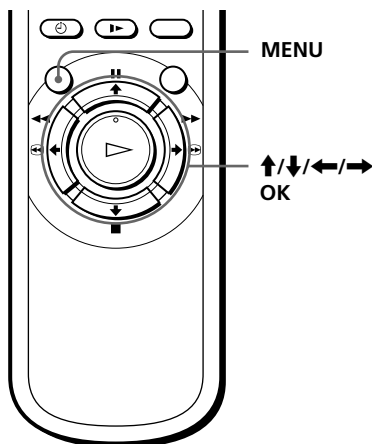

- 1** Pulse MENU y, a continuación,  $\uparrow/\downarrow$  para resaltar LISTAS y pulse OK.

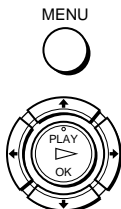

- 2** Pulse  $\uparrow/\downarrow$  para resaltar LISTA DE CANALES y pulse OK.

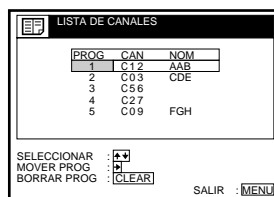

- 3** Pulse  $\uparrow/\downarrow$  para resaltar la línea donde desea cambiar el nombre de emisora y pulse  $\rightarrow$ .



Para ver otras páginas para las posiciones de programa 6 a 60, pulse  $\uparrow/\downarrow$  varias veces.

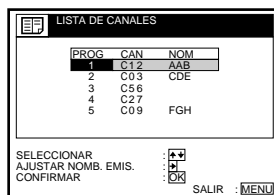

4



Pulse →.

LISTA DE CANALES		
PROG	CAN	NOM
1	C12	AAB
2	C03	CDE
3	C56	
4	C27	
5	C09	FGH

SELEC. CARACTER : **↑/↓**  
 SIGUIENTE : **→**  
 CONFIRMAR : **OK**

SALIR : **MENU**

5



Introduzca el nombre de la emisora.

1 Pulse ↑/↓ para seleccionar un carácter.

Cada vez que pulse ↑, el carácter cambia como se muestra a continuación.

A → B → ... → Z → a → b → ... → z  
 → 0 → 1 → ... → 9 → (símbolos)  
 → (espacio en blanco) → A

2 Pulse → para definir el siguiente carácter.

El espacio siguiente aparece resaltado.

Para corregir algún carácter, pulse ←/→ hasta que el carácter que desee corregir aparezca resaltado y, a continuación, corríjalo. Es posible definir un máximo de 5 caracteres para el nombre de la emisora.

LISTA DE CANALES		
PROG	CAN	NOM
1	C12	GAB
2	C03	CDE
3	C56	
4	C27	
5	C09	FGH

SELEC. CARACTER : **↑/↓**  
 SIGUIENTE : **→**  
 CONFIRMAR : **OK**

SALIR : **MENU**

6



Pulse OK para confirmar el nuevo nombre de emisora.

7



Pulse MENU para salir del menú.

**Consejo**

- Si desea volver al menú anterior, resalte VOLVER y pulse OK.

**Nota**

- El menú desaparecerá automáticamente si no lo utiliza durante unos minutos.

**continúa**

## Cambiodesactivación de posiciones de programa (continuación)

### Desactivación de posiciones de programa no deseadas

Después de programar los canales, puede desactivar las posiciones de programa no utilizadas. Las posiciones desactivadas se pasarán por alto posteriormente al pulsar los botones PROG +/-.

#### Antes de comenzar...

- Encienda la videgrabadora y el TV.
- Ajuste el TV en el canal de vídeo.

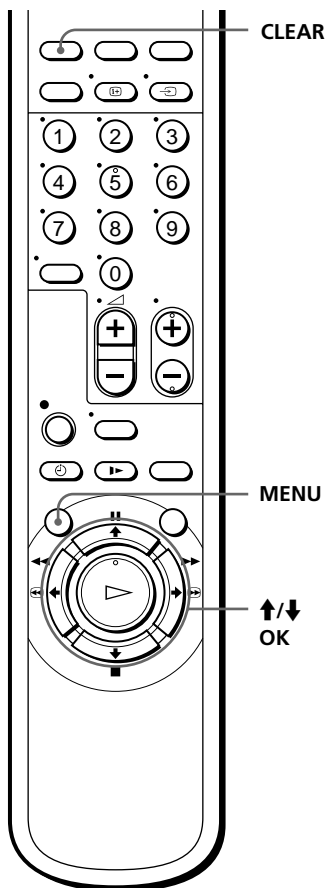

1

MENU



Pulse MENU y, a continuación, ↑/↓ para resaltar LISTAS y pulse OK.





2



Pulse  $\uparrow/\downarrow$  para resaltar LISTA DE CANALES y pulse OK.

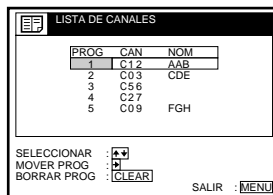

3



Pulse  $\uparrow/\downarrow$  para resaltar la línea en la que desee desactivar posiciones.

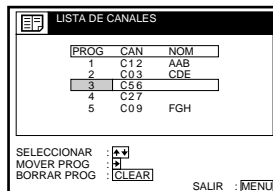

4



Pulse CLEAR.

La línea seleccionada se borrará, tal como se muestra a la derecha.



5

Repita los pasos 3 y 4 para las demás posiciones que desee desactivar.

6



Pulse MENU para salir del menú.

### Consejo

- Si desea volver al menú anterior, resalte VOLVER y pulse OK.

### Notas

- El menú desaparecerá automáticamente si no lo utiliza durante unos minutos.
- Asegúrese de seleccionar correctamente la posición de programa que desee desactivar. Si desactiva una posición por error, deberá volver a programarla de forma manual.

# Ajuste del descodificador de PAGO-TV/ Canal Plus

Puede visualizar o grabar programas de PAGO-TV/Canal Plus si conecta un descodificador (no suministrado) a la videograbadora.

## Conexión de un descodificador

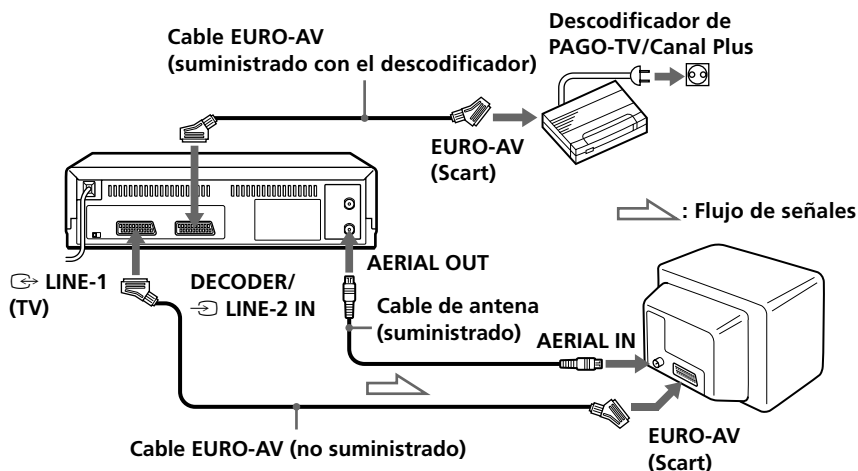

## Ajuste de los canales de PAGO-TV/Canal Plus

Para visualizar o grabar programas de PAGO-TV/Canal Plus, ajuste la videograbadora mediante la indicación en pantalla para recibir los canales.

### Antes de comenzar...

- Encienda la videograbadora, el TV y el descodificador.
- Ajuste el TV en el canal de vídeo.

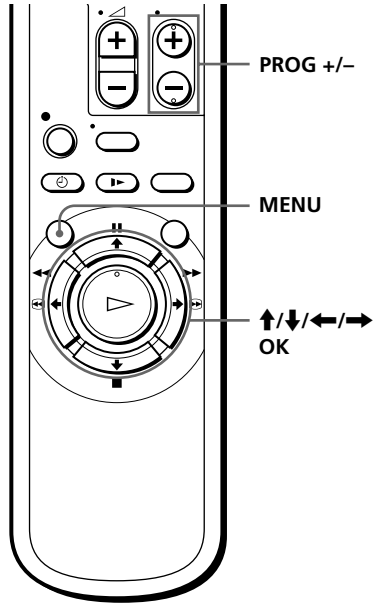

**1**

MENU

Pulse MENU y, a continuación, **↑/↓** para resaltar OPCIONES y pulse OK.

**2**

Pulse **↑/↓** para resaltar OPCIONES-2 y pulse OK.

**3**

Pulse **↑/↓** para resaltar DESCODIF/LINEA2 y pulse OK.

**continúa**

## Ajuste del decodificador de PAGO-TV/Canal Plus (continuación)

4



Pulse **↑/↓** para resaltar DESCODIF y pulse OK.



5



Pulse MENU para salir del menú.

6



Pulse MENU y, a continuación, **↑/↓** para resaltar AJUSTES y pulse OK.



7



Pulse **↑/↓** para resaltar SINTONIZADOR y pulse OK.



8



Pulse **↑/↓** para resaltar **NORMAL/CATV** y pulse **OK**.

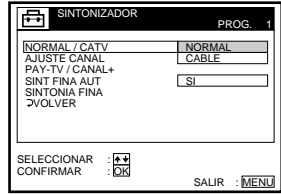

9



Pulse **↑/↓** para resaltar **NORMAL** y pulse **OK**.

Para programar canales CATV (de televisión por cable), seleccione **CABLE**.

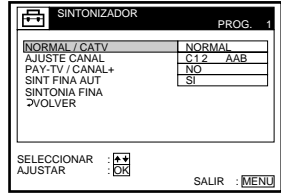

10



Pulse **PROG +/-** para seleccionar la posición de programa que desee.

**Posición de programa seleccionada**

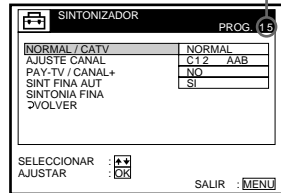

11



Pulse **↑/↓** para resaltar **AJUSTE CANAL** y pulse **OK**.

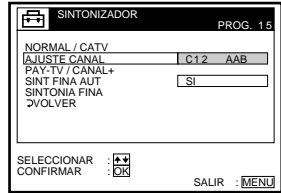

12



Pulse **↑/↓** para seleccionar los canales **PAGO-TV/Canal Plus** y pulse **OK**.

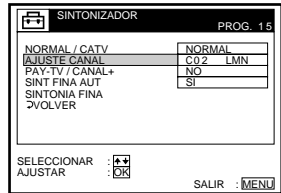

**continúa**

## Ajuste del descodificador de PAGO-TV/Canal Plus (continuación)

13



Pulse **↑/↓** para resaltar  
PAY-TV/CANAL+ y pulse OK.

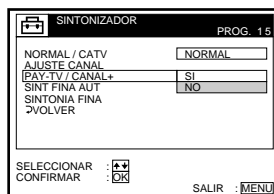

14



Pulse **↑/↓** para resaltar SI y, a  
continuación, pulse OK.



15



Pulse MENU para salir del menú.

### Consejo

- Si desea volver al menú anterior, resalte VOLVER y pulse OK.

### Notas

- El menú desaparecerá automáticamente si no lo utiliza durante unos minutos.
- Para superponer subtítulos mientras visualiza programas de PAGO-TV/Canal Plus, realice las conexiones descodificador-videograbadora y videograbadora-TV mediante cables EURO-AV de 21 pines compatibles con las señales RGB. No pueden grabarse subtítulos en la videograbadora.
- Cuando vea programas de PAGO-TV/Canal Plus mediante la entrada RFU del TV, pulse **⇒** TV/VIDEO para que aparezca el indicador VIDEO en el visor.

# Reproducción de cintas

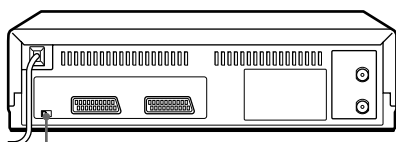

NTSC PB

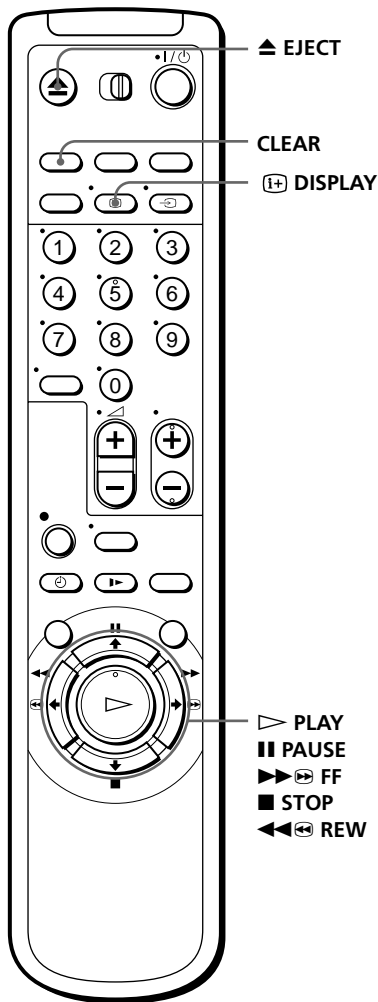

1

Encienda el TV y ajústelo en el canal de vídeo.

2

Inserte una cinta.

La videograbadora se enciende e inicia la reproducción automáticamente si inserta una cinta sin lengüeta de seguridad.

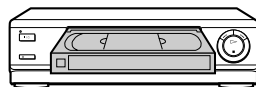

continúa

## Reproducción de cintas (continuación)

3



Pulse ▷ PLAY.

Cuando la cinta alcanza el final, se rebobina automáticamente.

### Tareas adicionales

Para	Pulse
Detener la reproducción	■ STOP
Realizar una pausa durante la reproducción	PAUSE
Reanudar la reproducción después de la pausa	PAUSE o ▷ PLAY
Avanzar la cinta rápidamente	▶▶ ⏩ FF durante la parada
Rebobinar la cinta	◀◀ ⏪ REW durante la parada
Expulsar la cinta	▲ EJECT

### Para reproducir una cinta grabada con el sistema NTSC

Ajuste NTSC PB, situado en la parte posterior de la videgrabadora, en función del sistema de color del TV.

Si el TV es	Ajuste NTSC PB en
PAL solamente	ON PAL TV
PAL y NTSC	NTSC 4.43

### Para utilizar el contador de tiempo

En el punto de la cinta que desee localizar más adelante, pulse CLEAR. El contador del visor se pone a cero ("0:00:00"). Busque el punto más adelante consultando el contador.

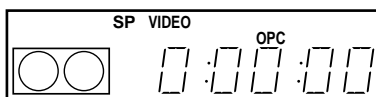

Para mostrar el contador en la pantalla del TV, pulse ⊕ DISPLAY.



## Notas

- El contador se pone a cero ("0:00:00") cada vez que inserte una cinta.
- El contador deja de contar cuando llega a una parte sin grabación.
- El contador de tiempo no aparece en la pantalla del TV cuando se usan cintas grabadas con el sistema NTSC.
- Dependiendo del TV, al reproducir una cinta grabada con el sistema NTSC puede ocurrir lo siguiente:
  - La imagen aparece en blanco y negro.
  - La imagen tiembla.
  - No aparece la imagen en la pantalla del TV.
  - Aparecen franjas negras horizontales en la pantalla del TV.
  - La densidad de color aumenta o disminuye.
- Mientras se ajusta el menú en la pantalla del TV, los botones de reproducción del mando a distancia no funcionan.

## Inicio automático de la reproducción con un solo botón (reproducción con una sola pulsación)

Si emplea la conexión SMARTLINK, puede encender la videgrabadora y el TV, ajustar el TV en el canal de vídeo e iniciar la reproducción de forma automática con un solo botón.

### 1 Inserte una cinta.

La videgrabadora se enciende automáticamente.

Si inserta una cinta desprovista de lengüeta de seguridad, el TV se enciende y cambia al canal de vídeo. La reproducción se inicia de forma automática.

### 2 Pulse ▷ PLAY.

El TV se enciende y cambia automáticamente al canal de vídeo. Se inicia la reproducción.

## Consejo

- Si ya hay una cinta en la videgrabadora, ésta y el TV se encienden, el TV cambia al canal de vídeo y la reproducción se inicia de forma automática en una sola secuencia al pulsar ▷ PLAY.

## Nota

- Cuando utilice la función de reproducción con una sola pulsación, deje el TV encendido o en modo de espera.

# Grabación de programas de TV

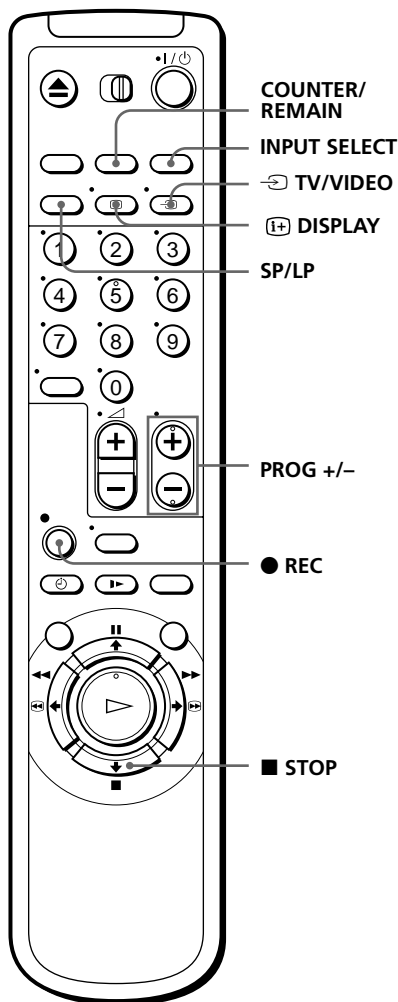

**1**

Encienda el TV y ajústelo en el canal de vídeo.  
Para grabar desde un descodificador, enciéndalo.

**2**

Inserte una cinta provista de lengüeta de seguridad.

3



Pulse INPUT SELECT hasta que el visor muestre un número de posición de programa.

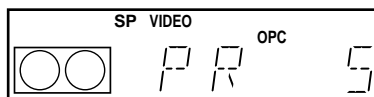

4



Pulse PROG +/- para seleccionar la posición de programa que desee grabar.

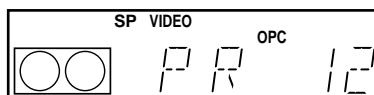

5



Pulse SP/LP para seleccionar la velocidad de cinta, SP o LP.

El modo LP (Reproducción de larga duración) proporciona un tiempo de grabación dos veces mayor que el modo SP; no obstante, se obtiene una mejor calidad de imagen y sonido con el modo SP (Reproducción estándar).

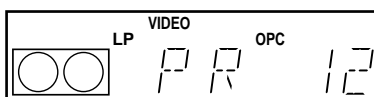

6



Pulse ● REC para iniciar la grabación.

El indicador de grabación se ilumina en rojo en el visor.

Indicador de grabación

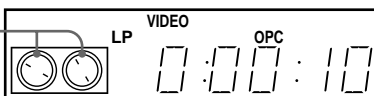

### Para detener la grabación

Pulse ■ STOP.

continúa

## Grabación de programas de TV (continuación)

### Para comprobar el tiempo restante

Pulse  $\oplus$  DISPLAY. Con la indicación activada, pulse COUNTER/REMAIN para comprobar el tiempo restante. Cada vez que pulse COUNTER/REMAIN, el contador de tiempo y el tiempo restante aparecen alternativamente. El tiempo restante también aparece en el visor con el indicador  $\odot$ .

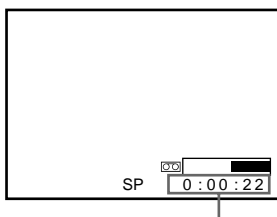

Contador de tiempo

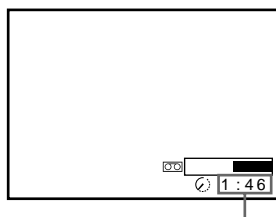

Tiempo restante

Para comprobar correctamente el tiempo restante de la cinta, ajuste LONGITUD CINTA en el menú OPCIONES-1 según el tipo de cinta utilizado (consulte la página 66).

### Para ver otro programa de TV durante la grabación

- 1 Pulse  $\rightarrow$  TV/VIDEO para desactivar el indicador VIDEO del visor.
- 2 Seleccione otra posición de programa en el TV.

### Para proteger las grabaciones

Para evitar el borrado accidental de la cinta, rompa la lengüeta de seguridad como muestra la ilustración. Para volver a grabar en una cinta, cubra el orificio de la lengüeta con cinta adhesiva.

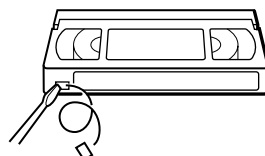

Lengüeta de seguridad

### Consejos

- Para seleccionar una posición de programa, es posible utilizar los botones numéricos de programa del mando a distancia. Para números de dos dígitos, pulse el botón --/-- (decenas) seguido de los botones numéricos de programa.
- También es posible seleccionar una fuente de vídeo desde el conector LINE-1 (TV) o LINE-2 IN (Scart) con el botón INPUT SELECT.
- La indicación aparece en la pantalla del TV mostrando información sobre la cinta; sin embargo, dicha información no se grabará.
- Si no desea ver el TV mientras graba, puede apagarlo.  
Si utiliza un descodificador, asegúrese de dejarlo encendido.

### Notas

- La indicación no aparece durante el modo de imagen fija (pausa) ni durante la reproducción a cámara lenta.
- La indicación no aparece durante la reproducción de una cinta grabada con el sistema NTSC.
- Si una cinta tiene partes grabadas con los sistemas PAL y NTSC, la lectura del contador de tiempo no será correcta, ya que los ciclos de conteo de los dos sistemas de vídeo difieren.
- No es posible ver un programa de PAGO-TV/Canal Plus durante la grabación de otro programa de PAGO-TV/Canal Plus.
- Al insertar una cinta no estándar disponible comercialmente, es posible que el tiempo restante no sea correcto.
- El tiempo restante es una indicación aproximada.
- El tiempo restante de la cinta aparecerá unos 30 segundos después de que la cinta comience a reproducirse.

continúa

### Grabación del programa que ve en el TV (Grabación directa de TV)

Si utiliza la conexión SMARTLINK, puede grabar fácilmente lo que está viendo en el TV (excepto las cintas reproducidas con la videograbadora).

- 1 Inserte una cinta provista de lengüeta de seguridad.
- 2 Pulse ● REC mientras está viendo un programa de TV o procedente de una fuente externa.

La videograbadora se enciende automáticamente, a continuación el indicador TV se ilumina y dicha videograbadora inicia la grabación del programa que esté viendo en el TV.

#### Consejos

- El indicador TV aparece en el visor después de pulsar ● REC en algunas situaciones, por ejemplo:
  - al visualizar una fuente conectada a la entrada de línea del TV, o
  - cuando los datos predefinidos del sintonizador de TV para la posición de programa son diferentes de los datos predefinidos en el sintonizador de la videograbadora.
- Si hay una cinta provista de lengüeta de seguridad en la videograbadora, ésta se enciende automáticamente y comienza a grabar el programa visualizado en el TV al pulsar ● REC.
- Es posible activar (SI) y desactivar (NO) la función de grabación directa de TV en el menú OPCIONES-2 (consulte la página 67).

#### Notas

- No es posible grabar los programas visualizados con este método cuando la videograbadora se encuentra en los siguientes modos: pausa, temporizador en espera, modo de programación del sintonizador, ajuste automático y grabación.
- Si el indicador TV se ilumina en el visor, no apague el TV ni cambie la posición de programa de éste. Si el indicador TV no está iluminado, la videograbadora seguirá grabando el programa incluso si cambia la posición de programa en el TV.

# Grabación de programas de TV con el sistema ShowView

El sistema ShowView es una característica que simplifica la programación de la grabadora para realizar grabaciones con temporizador. Basta con introducir el número ShowView especificado en la guía de programación de TV. La fecha, horas y posición de ese programa se ajustan automáticamente. Es posible programar hasta ocho programas de forma simultánea.

## Antes de comenzar...

- Compruebe que el reloj de la grabadora muestra la hora y fecha correctas.
- Inserte una cinta provista de lengüeta de seguridad. Compruebe que la longitud de la cinta es superior al tiempo total de grabación.
- Encienda el TV y ajústelo en el canal de vídeo.
- Ajuste OPCIONES TEMPOR en SHOWVIEW o VARIABLE en el menú OPCIONES-2 (consulte la página 67).

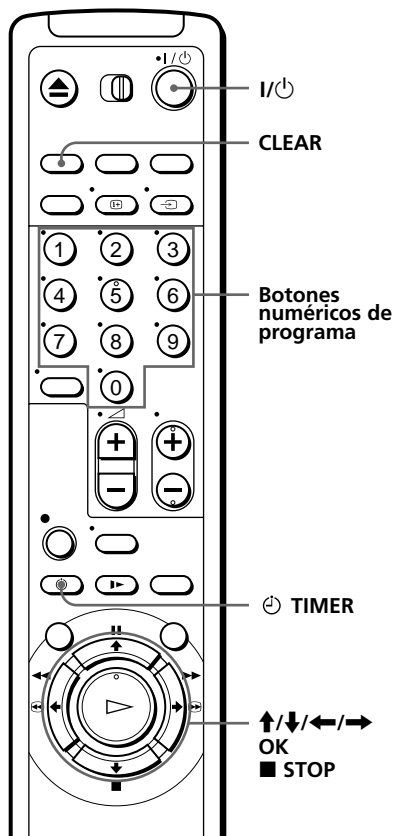

1

TIMER



Pulse TIMER.

- Si ajusta OPCIONES TEMPOR en VARIABLE

El menú METODO TEMPOR aparece en la pantalla del TV. Pulse / para seleccionar SHOWVIEW y, a continuación, pulse OK.

- Si ajusta OPCIONES TEMPOR en SHOWVIEW

El menú SHOWVIEW aparece en la pantalla del TV.

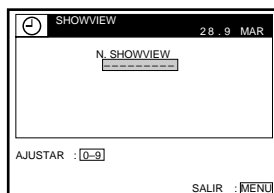
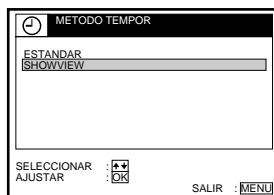

continúa

## Grabación de programas de TV con el sistema ShowView (continuación)

2

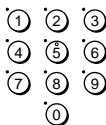

Pulse los botones numéricos de programa para introducir el número ShowView.

Si comete un error, pulse CLEAR y vuelva a introducir el número.

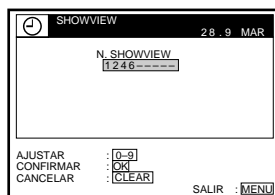

3



Pulse OK.

La pantalla del TV muestra la fecha, horas de inicio y parada, posición de programa, velocidad de cinta y ajuste VPS/PDC (SLV-SE25VC/SX25VC/SE40VC1/SE40VC2 solamente).

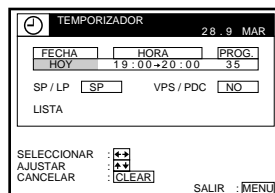

- Si "--" aparece en la columna "PROG." (programa) (como puede ocurrir con las emisiones locales), es necesario ajustar la posición de programa apropiada manualmente.

Pulse **↑/↓** para seleccionar la posición de programa que desee.

Para grabar desde un descodificador u otra fuente conectada al conector LINE-1 (TV) o LINE-2 IN (Scart), pulse INPUT SELECT para mostrar "L1" o "L2".

Sólo tendrá que realizar esta operación una vez para el canal en cuestión. A continuación, la videograbadora almacenará el ajuste.

- Si ha seleccionado A (Austria), CH (Suiza) o D (Alemania) en la selección de países del procedimiento de ajuste automático, la función VPS/PDC se ajustará automáticamente en SI. Para obtener más información sobre la función VPS/PDC, consulte el apartado "Grabación con temporizador y señales VPS/PDC" en la página 50. (SLV-SE25VC/SX25VC/SE40VC1/SE40VC2 solamente)



Si la información es incorrecta, pulse CLEAR para cancelar el ajuste.



4



Si desea modificar la fecha, la velocidad de cinta y el ajuste de la función VPS/PDC (SLV-SE25VC/SX25VC/SE40VC1/SE40VC2 solamente):

- 1 Pulse **←/→** para resaltar el elemento que desee cambiar.
- 2 Pulse **↑/↓** para modificar el ajuste.

- Para grabar el mismo programa todos los días o el mismo día todas las semanas, consulte "Grabación diaria/semanal" más adelante.
- Para utilizar la función VPS/PDC, ajuste VPS/PDC en SI. (SLV-SE25VC/SX25VC/SE40VC1/SE40VC2 solamente)

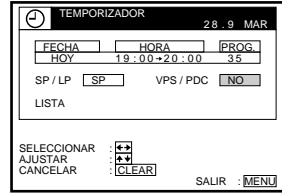

5



Pulse MENU para salir del menú.

6



Pulse I/⏻ para apagar la videograbadora.

El indicador ⏻ aparece en el visor y la videograbadora entra en el modo de espera de grabación.

### Para detener la grabación

Para detener la videograbadora durante la grabación, pulse **■ STOP**.

### Grabación diaria/semanal

En el paso 4 anterior, pulse **↓** para seleccionar el patrón de grabación. Cada vez que pulse **↓**, la indicación cambiará tal como se muestra a continuación. Pulse **↑** para cambiar la indicación en orden inverso.

HOY → DOM-SAB (domingo a sábado) → LUN-SAB (lunes a sábado)  
 → LUN-VIE (lunes a viernes) → SAB (cada sábado) .....  
 → LUN (cada lunes) → DOM (cada domingo) → 1 mes completo  
 → (cuenta atrás de fechas) → MAÑANA → HOY

continúa

## **Grabación de programas de TV con el sistema ShowView (continuación)**

### **Grabación con temporizador y señales VPS/PDC (SLV-SE25VC/SX25VC/SE40VC1/SE40VC2 solamente)**

Algunos sistemas de emisión transmiten señales VPS (Sistema de programa de vídeo) o PDC (Control de envío de programas) con sus programas de TV. Estas señales garantizan la realización de las grabaciones con temporizador independientemente de los retrasos en las emisiones, adelantos en el horario de comienzo o interrupciones en las emisiones (cuando se encuentra iluminado el indicador VPS o PDC en el visor).

Para utilizar la función VPS/PDC, ajuste VPS/PDC en SI en el paso 4 anterior. También es posible usar la función VPS/PDC para las fuentes conectadas a los conectores LINE-1 (TV) y LINE-2 IN (Scart).

### **Para grabar emisiones por satélite**

Si conecta el sintonizador de satélites y la videgrabadora, es posible grabar programas por satélite.

- 1** Encienda el sintonizador de satélites.
- 2** Seleccione en el sintonizador de satélites el programa por satélite para el que desee realizar el ajuste del temporizador.
- 3** Deje encendido el sintonizador de satélites hasta que la videgrabadora finalice la grabación del programa por satélite para el que realizó el ajuste del temporizador.

### **Para utilizar la videgrabadora una vez ajustado el temporizador**

Para utilizar la videgrabadora antes de que comience la grabación con temporizador, tan sólo pulse I/⏻. El indicador ⏻ se apaga y la videgrabadora se activa. No olvide pulsar I/⏻ para reajustar la videgrabadora después de utilizarla.

También es posible realizar las siguientes operaciones mientras la videgrabadora graba:

- Reajustar el contador.
- Mostrar información sobre la cinta en la pantalla del TV.
- Comprobar los ajustes del temporizador.
- Ver otro programa de TV.

### Consejos

- Para ajustar la posición de programa con un número de dos dígitos, pulse el botón **-/--** (decenas) seguido del botón numérico de programa.
- Para ajustar la posición de programa, también es posible utilizar los botones **PROG +/-** o los botones numéricos de programa.
- Para definir la velocidad de cinta, también es posible utilizar el botón **SP/LP**.
- Cuando grabe un programa en el modo **SP** y el tiempo de cinta restante sea inferior al tiempo de grabación, la velocidad de cinta pasará automáticamente al modo **LP**. Observe que la imagen presentará interferencias en el punto donde haya cambiado la velocidad de cinta. Si desea conservar la misma velocidad, ajuste **REPROD LARGA AUTO** en **NO** en el menú **OPCIONES-1** (página 66).
- Para comprobar, modificar o cancelar el ajuste de programa, pulse **←/→** para elegir **LISTA**, y pulse **OK** después del paso 4. Para obtener más información, consulte el paso 3 de "Comprobación/modificación/cancelación de los ajustes del temporizador" (página 58).

### Notas

- Si la señal **VPS/PDC** es demasiado débil o la emisora no ha transmitido señales **VPS/PDC**, la videgrabadora iniciará la grabación a la misma hora sin utilizar la función **VPS/PDC**. (SLV-SE25VC/SX25VC/SE40VC1/SE40VC2 solamente)
- El indicador **⏻** parpadea en el visor al pulsar **I/⏻** sin ninguna cinta insertada.
- Si ajusta **OPCIONES TEMPOR** en **ESTANDAR** en el menú **OPCIONES-2**, el menú **SHOWVIEW** no aparece en la pantalla del TV. Seleccione **SHOWVIEW** o **VARIABLE**.

# Ajuste manual del temporizador

Si en su zona no se dispone del sistema ShowView, siga las instrucciones de ajuste del temporizador que aparecen a continuación para grabar programas.

## Antes de comenzar...

- Compruebe que el reloj de la videgrabadora muestra la hora y fecha correctas.
- Inserte una cinta provista de lengüeta de seguridad. Compruebe que la longitud de la cinta es superior al tiempo total de grabación.
- Para grabar desde un descodificador, enciéndalo.
- Encienda el TV y ajústelo en el canal de vídeo.
- Ajuste OPCIONES TEMPOR en ESTANDAR o VARIABLE en el menú OPCIONES-2 (consulte la página 67).

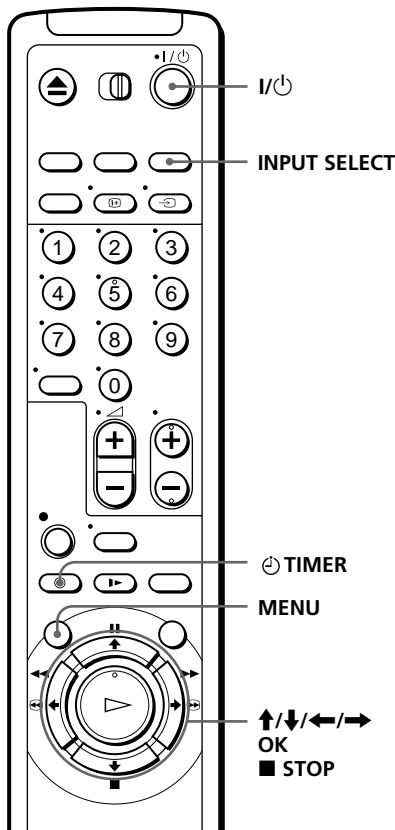

1

TIMER



Pulse TIMER.

- Si ajusta OPCIONES TEMPOR en VARIABLE

El menú METODO TEMPOR aparece en la pantalla del TV. Pulse /↓ para seleccionar ESTANDAR y, a continuación, pulse OK.

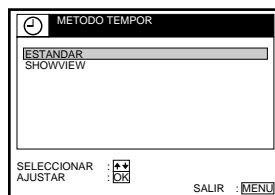

- Si ajusta OPCIONES TEMPOR en ESTANDAR

El menú TEMPORIZADOR aparece en la pantalla del TV.

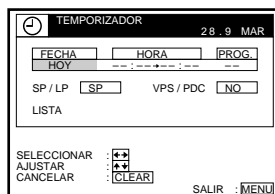

2



Ajuste la fecha, las horas de inicio y parada, la posición de programa, la velocidad de cinta y la función VPS/PDC (SLV-SE25VC/SX25VC/SE40VC1/SE40VC2 solamente):

1 Pulse **→** para resaltar cada elemento de uno en uno.

2 Pulse **↑/↓** para ajustar cada elemento.

Para corregir un ajuste, pulse **←** para volver al ajuste apropiado y modificarlo.

- Para grabar el mismo programa todos los días o el mismo día cada semana, consulte "Grabación diaria/semanal" en la página 54.
- Para usar la función VPS/PDC, ajuste VPS/PDC en SI. Para obtener más información sobre la función VPS/PDC, consulte "Grabación con temporizador y señales VPS/PDC" en la página 50. (SLV-SE25VC/SX25VC/SE40VC1/SE40VC2 solamente)
- Para grabar desde un descodificador u otra fuente conectada al conector LINE-1 (TV) o LINE-2 IN (Scart), pulse INPUT SELECT para que "L1" o "L2" aparezcan en la posición "PROG."

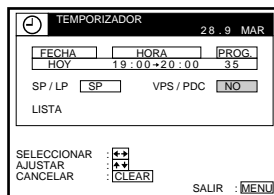

INPUT  
SELECT



3

MENU



Pulse MENU para salir del menú.

4

I/⏻



Pulse I/⏻ para apagar la videograbadora.

El indicador  aparece en el visor y la videograbadora entra en el modo de espera de grabación.

Para grabar desde un descodificador u otra fuente, deje encendido el equipo conectado.

### Para detener la grabación

Para detener la videograbadora durante la grabación, pulse **■** STOP.

continúa

## Ajuste manual del temporizador (continuación)

### Grabación diaria/semanal



En el paso 2 anterior, pulse **↓** para seleccionar el patrón de grabación. Cada vez que pulse **↓**, la indicación cambia tal como se muestra a continuación. Pulse **↑** para cambiar la indicación en orden inverso.

**HOY → DOM-SAB (domingo a sábado) → LUN-SAB (lunes a sábado)  
→ LUN-VIE (lunes a viernes) → SAB (cada sábado) .....  
→ LUN (cada lunes) → DOM (cada domingo) → 1 mes completo  
→ (cuenta atrás de fechas) → MAÑANA → HOY**

### Consejos

- Para ajustar la posición de programa, también es posible utilizar los botones PROG +/- o los botones numéricos de programa.
- Para definir la velocidad de cinta, también es posible utilizar el botón SP/LP.
- Cuando grabe un programa en el modo SP y el tiempo de cinta restante sea inferior al tiempo de grabación, la velocidad de cinta pasará automáticamente al modo LP. Observe que la imagen presentará interferencias en el punto donde haya cambiado la velocidad de cinta. Si desea conservar la misma velocidad, ajuste REPROD LARGA AUTO en NO en el menú OPCIONES-1 (página 66).
- Incluso si ajusta OPCIONES TEMPOR en SHOWVIEW en el menú OPCIONES-2, puede ajustar el temporizador de forma manual. Pulse MENU para seleccionar TEMPORIZADOR y, a continuación, vaya al paso 2.

### Notas

- Al ajustar el temporizador con señales VPS/PDC, introduzca las horas de inicio y parada exactamente como se indican en la guía de programación de TV, ya que de lo contrario la función VPS/PDC no se activará. (SLV-SE25VC/SX25VC/SE40VC1/SE40VC2 solamente)
- Si la señal VPS/PDC es demasiado débil o la emisora no ha transmitido señales VPS/PDC, la videograbadora iniciará la grabación a la misma hora sin utilizar la función VPS/PDC. (SLV-SE25VC/SX25VC/SE40VC1/SE40VC2 solamente)
- El indicador  parpadea en el visor al pulsar **I**/ sin ninguna cinta insertada.

# Reproducción/ búsqueda a distintas velocidades

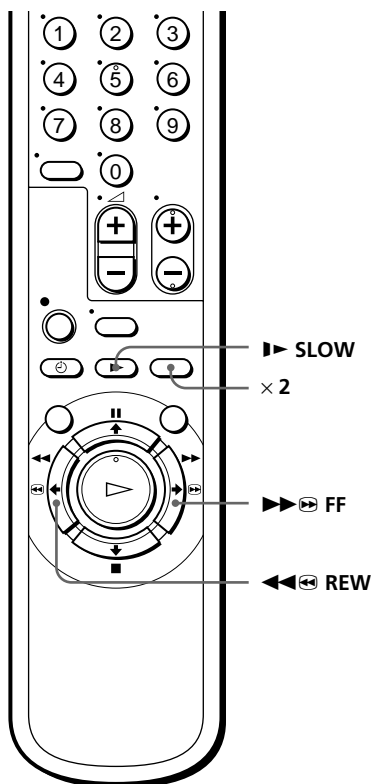
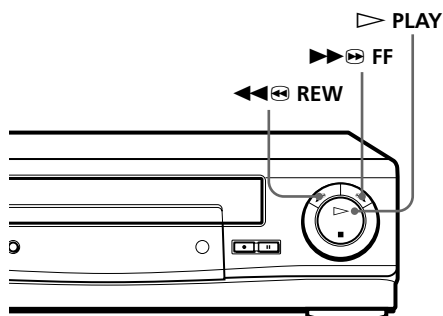

Opciones de reproducción	Operación
Visualización de las imágenes durante el avance rápido o el rebobinado	Durante el avance rápido, mantenga pulsado ►►►► FF. Durante el rebobinado, mantenga pulsado ◄◄◄◄ REW.
Reproducción a alta velocidad	<ul style="list-style-type: none"> <li>• Durante la reproducción, pulse ►►►► FF o ◄◄◄◄ REW <u>en el mando a distancia</u>.</li> <li>• Durante la reproducción, mantenga pulsado ►►►► FF o ◄◄◄◄ REW. Al soltar el botón, se reanuda la reproducción normal.</li> </ul>
Reproducción a doble velocidad	Durante la reproducción, pulse × 2.
Reproducción a cámara lenta	Durante la reproducción, pulse ►► SLOW.
Reproducción fotograma a fotograma	Durante una pausa, pulse ►►►► FF o ◄◄◄◄ REW <u>en el mando a distancia</u> . Mantenga pulsado ►►►► FF o ◄◄◄◄ REW para reproducir un fotograma cada segundo.
Rebobinado e inicio de la reproducción	Durante la parada, mantenga pulsado ◄◄◄◄ REW <u>en la videograbadora</u> y pulse ▷ PLAY <u>en la videograbadora</u> .

**continúa**

---

## **Reproducción/búsqueda a distintas velocidades (continuación)**

### **Para reanudar la reproducción normal**

Pulse ▷ PLAY.

### **Consejo**

- Ajuste la imagen con los botones TRACKING +/- si:
    - Aparecen rayas mientras reproduce a cámara lenta.
    - Aparecen bandas en la parte superior o inferior durante el modo de pausa.
    - La imagen tiembla durante el modo de pausa.
- Para ajustar el seguimiento en la posición central, pulse simultáneamente ambos botones (+/-).

### **Notas**

- El sonido se desactiva durante estas operaciones.
- La imagen puede aparecer con nieve al reproducirla a alta velocidad en sentido inverso. (SLV-SE25CP/SE25VC/SX25VC solamente)
- En el modo LP, puede producirse ruido o desaparecer el color.



# Ajuste del tiempo de duración de la grabación

Después de iniciar la grabación de la forma normal, es posible hacer que la videograbadora detenga automáticamente la grabación transcurrido un espacio de tiempo determinado.

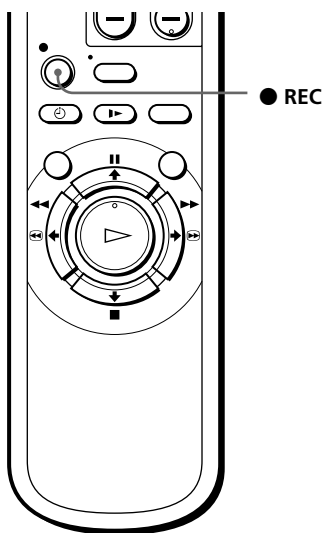

- 1 Durante la grabación, pulse ● REC.  
El indicador ⏻ aparece en el visor.

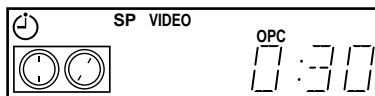

- 2 Pulse ● REC varias veces para determinar la duración de la grabación. Cada vez que lo pulse, el tiempo aumenta en incrementos de 30 minutos.

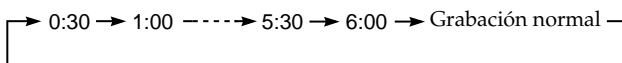

El contador de cinta disminuye minuto a minuto hasta 0:00 y, a continuación, la videograbadora deja de grabar y se apaga automáticamente.

## Para aumentar el espacio de tiempo

Pulse ● REC varias veces para determinar el nuevo espacio de tiempo.

## Para cancelar el espacio de tiempo

Pulse ● REC varias veces hasta que el indicador ⏻ desaparezca y la videograbadora vuelva al modo normal de grabación.

## Para detener la grabación

Para parar la videograbadora mientras graba, pulse ■ STOP.

## Nota

- No es posible mostrar el tiempo de cinta actual en el visor al ajustar el tiempo de la grabación.

# Comprobación/ modificación/ cancelación de los ajustes del temporizador

## Antes de comenzar...

- Encienda el TV y ajústelo en el canal de vídeo.

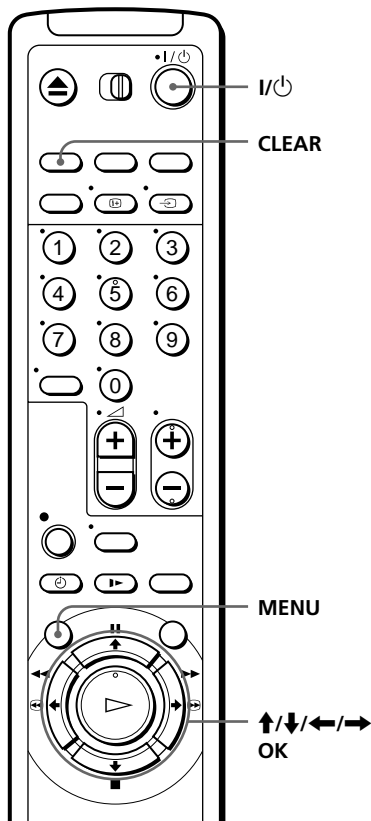

- 1 Pulse I/Power para encender la videograbadora.
- 2 Pulse MENU y, a continuación, ↑/↓ para resaltar LISTAS y pulse OK.
- 3 Pulse ↑/↓ para resaltar LISTA TEMPORIZADOR y pulse OK:

- Si desea modificar o cancelar un ajuste, vaya al paso siguiente.
- Si no es necesario modificar ni cancelar los ajustes, pulse MENU y apague la videograbadora para volver al modo de espera de grabación.

LISTA TEMPORIZADOR				28.9 MAR	
FECHA	HORA	PROG.	SP		
HOY	19:00-20:00	35	SP		
30.9	20:00-21:00	AAB	SP		
2.10	10:00-11:30	CDE	LP	※	
LUN-VIE	14:00-15:00	FGH	LP		
DOM	6:30-7:00	IJK	LP		
---	---	---	---		
---	---	---	---		
---	---	---	---		
DEVOLVER					
SELECCIONAR	← →				
AJUSTAR	OK				
CANCELAR	CLEAR				
				SALIR	MENU

- 4 Pulse  $\uparrow/\downarrow$  para seleccionar el ajuste que desee modificar o cancelar y pulse OK.  
El ajuste seleccionado aparece en el menú TEMPORIZADOR.

TEMPORIZADOR			28.9 MAR
FECHA	HORA	PROG.	
2.10	10:00-11:30	CDE	
SP / LP	LP	VPS / PDC	SI
LISTA			
SELECCIONAR	:	$\uparrow\downarrow$	
AJUSTAR	:	$\leftarrow\rightarrow$	
CANCELAR	:	CLEAR	
			SALIR : MENU

- 5
- Para modificar el ajuste, pulse  $\leftarrow/\rightarrow$  para resaltar el elemento que desee modificar y  $\uparrow/\downarrow$  para modificar el ajuste.
  - Para cancelar el ajuste, pulse CLEAR.
- 6 Pulse MENU.

Si permanece cualquier ajuste, apague la videograbadora para volver al modo de espera de grabación.

### Si los ajustes del temporizador se superponen

El programa que comience en primer lugar tendrá prioridad y el segundo programa comenzará a grabarse sólo después de la finalización del primero. Si los programas comienzan a la misma hora, el que aparezca en el menú en primer lugar tendrá prioridad.

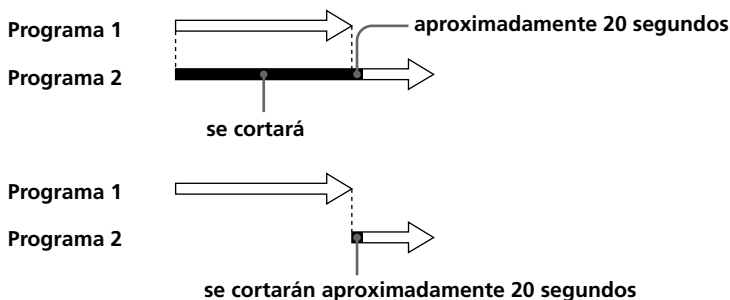

# Búsqueda mediante la función Smart Search

Si graba varios programas en una cinta, utilice la función Smart Search para ver lo que se ha grabado en la cinta. Es posible ver información tal como la fecha, hora y canal de los programas grabados en una cinta. También es posible iniciar la reproducción directamente desde el programa seleccionado mediante la pantalla SMART SEARCH.

Todos los programas se enumeran en la pantalla, independientemente de cómo se hayan grabado.

Los datos de la última cinta insertada en la videgrabadora se almacenan automáticamente en la memoria. Si desea recuperar la pantalla de datos más recientes, seleccione ULTIMOS DATA en la pantalla SMART SEARCH (consulte la página 61).

## Antes de comenzar...

- Encienda el TV y ajústelo en el canal de vídeo.

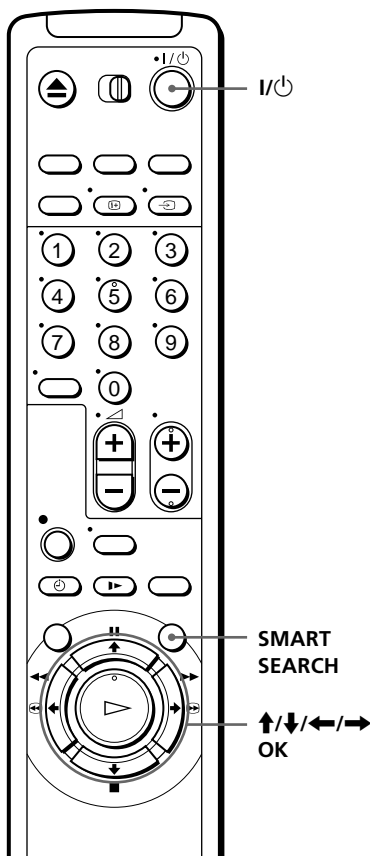

- 1 Después de la grabación, pulse I/Power para encender la videgrabadora.
- 2 Pulse SMART SEARCH.
- 3 Pulse ↑/↓/←/→ para seleccionar el programa que desee ver.

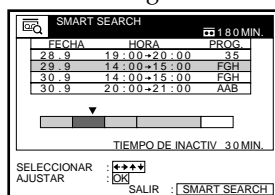

- 4 Pulse OK.  
La videgrabadora comienza a buscar, y la reproducción se inicia automáticamente a partir del principio del programa seleccionado.

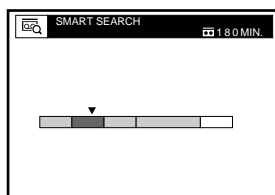

## Para detener la búsqueda

Pulse ■ STOP.

## Para salir de la pantalla SMART SEARCH

Pulse SMART SEARCH.

## Para grabar en un espacio en blanco

Los espacios en blanco de la cinta aparecerán como líneas en blanco en la pantalla SMART SEARCH. Seleccione la línea en blanco en el paso 3 y pulse OK. La videograbadora rebobina o avanza la cinta rápidamente hasta el principio del espacio en blanco y, a continuación, se para. Inicie la grabación.

## Para recuperar la pantalla de datos más recientes después de extraer la cinta

Es posible mostrar los datos de la última cinta utilizada para grabar programas, incluso después de haber extraído dicha cinta.

Si vuelve a insertar la cinta para grabar más programas, asegúrese de seleccionar ULTIMOS DATA. En caso contrario, todos los datos de la cinta se borrarán.

**1** Vuelva a insertar la última cinta que utilizó para grabar programas.

**2** Pulse SMART SEARCH.

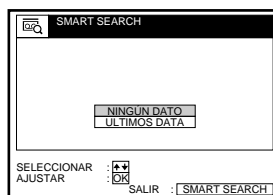

**3** Pulse ↑/↓ para resaltar ULTIMOS DATA.

Si desea restaurar la pantalla de datos más recientes, resalte NINGÚN DATO y pulse OK. A continuación, grabe un programa.

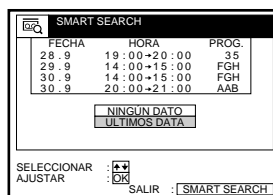

**4** Pulse OK.

Aparecen los datos más recientes almacenados en la memoria de la videograbadora.

## Consejos

- Es posible almacenar información de un máximo de 24 programas en una sola lista.
- Durante la grabación, es posible mostrar la pantalla SMART SEARCH mediante el botón SMART SEARCH. Si decide detener la grabación, pulse SMART SEARCH para que la pantalla SMART SEARCH desaparezca primero. A continuación, pulse ■ STOP.

continúa

## Búsqueda mediante la función Smart Search (continuación)

### Notas

- Si inicia la grabación de un programa "D" a partir de la mitad de un programa "A" previamente grabado y en otro programa "B" previamente grabado, la información Smart Search del segundo programa "B" sobre el que se ha grabado se borrará.

### Programas grabados originalmente

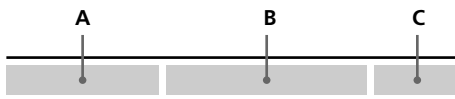

### Grabación del programa "D" sobre los programas "A" y "B"

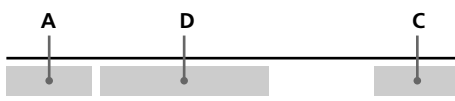

- No es posible utilizar esta función a menos que el reloj esté ajustado.
- En función de la cinta, el tiempo total o restante puede no aparecer correctamente.
- Al grabar un programa corto (inferior a 10 minutos en el modo SP, o a 20 minutos en el modo LP), la función Smart Search puede no encontrarse disponible o la información del programa puede no aparecer. Igualmente, si graba un programa largo directamente después de un programa corto, es posible que la información Smart Search del programa corto se borre.
- Los espacios en blanco se miden desde el final del último programa grabado hasta el final de la cinta. No obstante, si expulsa la cinta y realiza una nueva grabación en la misma cinta, el programa o programas originales grabados aparecerán como espacio en blanco.
- Si no hay ninguna información almacenada en la memoria de la videograbadora, ULTIMOS DATA no aparecerá en la pantalla SMART SEARCH.

# Ajuste de la imagen

## Ajuste del seguimiento

Aunque la videograbadora ajusta de forma automática el seguimiento al reproducir una cinta (el indicador  parpadea en el visor y, a continuación, se apaga), es posible que se produzca distorsión de imagen si la cinta se grabó en malas condiciones. En este caso, ajuste el seguimiento manualmente.

Durante la reproducción, pulse TRACKING +/- para que aparezca el medidor de seguimiento. La distorsión debe desaparecer al pulsar uno de los dos botones (el indicador  se ilumina). Para reanudar el ajuste automático del seguimiento, expulse la cinta y vuelva a insertarla.

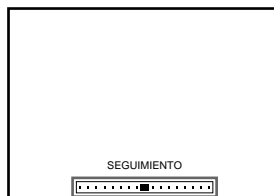

Medidor de seguimiento

## Acerca de la función de control de imagen óptima (OPC)

La función de control de imagen óptima (OPC) mejora automáticamente la calidad de grabación y reproducción ajustando la videograbadora a la condición de los cabezales de vídeo y de la cinta. Para mantener una mejor calidad de imagen, se recomienda ajustar OPC en SI en el menú OPCIONES-1 (con el indicador OPC del visor iluminado). Para más información, consulte la página 66.



### Reproducción OPC

La función OPC se activa de forma automática con todo tipo de cintas, incluidas las de alquiler y aquéllas que no estén grabadas con OPC.

### Grabación OPC

Cada vez que inserte una cinta e inicie la grabación por primera vez, la videograbadora ajusta la cinta con la función OPC (el indicador OPC parpadea rápidamente). Este ajuste se mantiene hasta expulsar la cinta.

### Para desactivar la función OPC

Ajuste OPC en NO en el menú OPCIONES-1. El indicador OPC del visor se apaga.

continúa

---

## Ajuste de la imagen (continuación)

### Consejo

- Para ajustar el seguimiento en la posición central, pulse simultáneamente los botones TRACKING + y –.

### Notas

- Es posible ajustar el seguimiento de la cinta grabada con el sistema NTSC aunque el medidor de seguimiento no aparecerá.
- Con la función de reproducción larga automática activada, la función OPC sólo estará disponible en el modo SP. Si la velocidad de cinta cambia automáticamente de SP a LP, la función OPC se desactiva. No obstante, si el programa completo se graba en el modo LP, la función OPC se activará.
- Se produce una demora de unos diez segundos antes de que la videgrabadora inicie la grabación mientras analiza la cinta. Para evitar la demora, ajuste en primer lugar la videgrabadora en el modo de pausa de grabación (el indicador OPC parpadea lentamente) y pulse ● REC para que la videgrabadora analice la cinta (el indicador OPC parpadea rápidamente). Una vez que el indicador OPC deje de parpadear, pulse ■ PAUSE para iniciar la grabación de forma inmediata. Si desea iniciar la grabación rápidamente sin utilizar la función OPC, primero ajuste la videgrabadora en el modo de pausa de grabación (el indicador OPC parpadea lentamente) y pulse ■ PAUSE para iniciar la grabación.



# Cambio de las opciones de menú

- 1 Pulse MENU y, a continuación, seleccione OPCIONES y pulse OK.

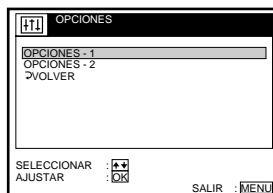

- 2 Pulse / para resaltar OPCIONES-1 u OPCIONES-2 y pulse OK.

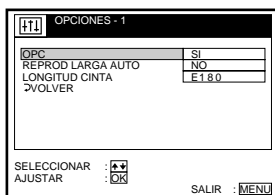

- 3 Pulse / para seleccionar la opción y pulse OK.
- 4 Pulse / para cambiar el ajuste y, a continuación, pulse OK.
- 5 Pulse MENU para volver a la pantalla original.

continúa

## **Cambio de las opciones de menú (continuación)**

### **Selección en el menú**

Los ajustes iniciales se indican en negrita.

#### **OPCIONES-1**

<b>Opción de menú</b>	<b>Ajuste esta opción en</b>
OPC	<ul style="list-style-type: none"><li>• <b>SI</b> para activar la función OPC (control de imagen óptima) y mejorar la calidad de imagen.</li><li>• <b>NO</b> para desactivar la función OPC.</li></ul>
REPROD LARGA AUTO	<ul style="list-style-type: none"><li>• <b>SI</b> para cambiar automáticamente la velocidad de cinta de la grabación con temporizador al modo LP cuando la cinta restante sea inferior al tiempo de grabación.</li><li>• <b>NO</b> para conservar la velocidad de cinta ajustada.</li></ul>
LONGITUD CINTA	<ul style="list-style-type: none"><li>• <b>E180</b> para utilizar una cinta de tipo E-180 o de menor duración.</li><li>• E195 para utilizar una cinta de tipo E-195.</li><li>• E240 para utilizar una cinta de tipo E-240.</li><li>• E300 para utilizar una cinta de tipo E-300.</li></ul>

## OPCIONES-2

Opción de menú	Ajuste esta opción en
DESCODIF/LINEA2	<ul style="list-style-type: none"><li>• <b>DESCODIF</b> para utilizar el conector DECODER/LINE-2 IN como conector del descodificador PAGO-TV/Canal Plus.</li><li>• <b>LINEA2</b> para utilizar el conector DECODER/LINE-2 IN como conector de entrada de línea.</li></ul>
OPCIONES TEMPOR	<ul style="list-style-type: none"><li>• <b>VARIABLE</b> para que aparezca el menú METODO TEMPOR para seleccionar ESTANDAR o SHOWVIEW al pulsar el botón ⊖ TIMER.</li><li>• <b>ESTANDAR</b> para que aparezca el menú TEMPORIZADOR al pulsar el botón ⊖ TIMER.</li><li>• <b>SHOWVIEW</b> para que aparezca el menú SHOWVIEW al pulsar el botón ⊖ TIMER.</li></ul> <p>Para más información, consulte las páginas 47 y 52.</p>
AHORRO ENERGÍA	<ul style="list-style-type: none"><li>• <b>SI</b> para apagar los indicadores del visor con el fin de ahorrar energía de la videgrabadora.</li><li>• <b>NO</b> para activar los indicadores del visor mientras la videgrabadora se encuentra en el modo de espera.</li></ul>
MODULADOR RF	<ul style="list-style-type: none"><li>• <b>SI</b> para conectar la videgrabadora al TV sólo mediante el cable de antena.</li><li>• <b>NO</b> si conecta la videgrabadora al TV mediante el cable EURO-AV.</li></ul>
GRAB DIRECTA TV	<ul style="list-style-type: none"><li>• <b>SI</b> para activar la función de grabación directa de TV.</li><li>• <b>NO</b> para desactivarla.</li></ul>

### Nota

- Si programa una grabación con temporizador, los indicadores del visor permanecen iluminados aunque AHORRO ENERGÍA esté ajustado en SI.

# Edición con otra videograbadora

## Cómo realizar la conexión para grabar en esta videograbadora

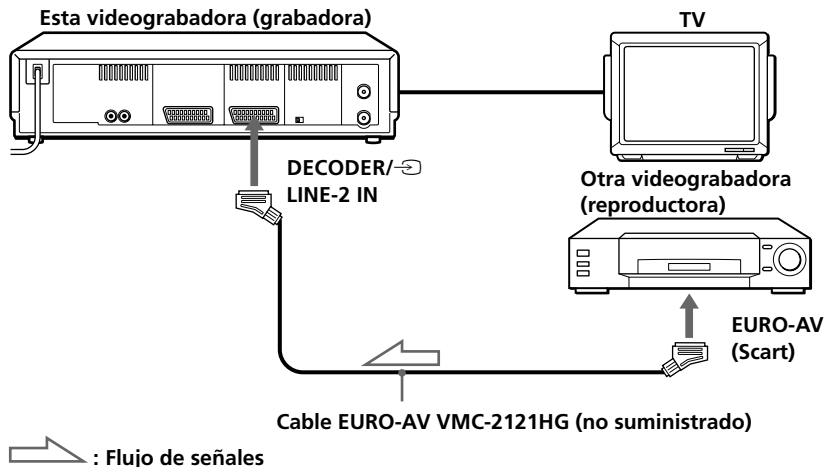

### Consejo

- También puede emplear el conector LINE-1 (TV).

### Notas

- Cuando conecte otra videograbadora al conector LINE-2 IN (Scart), ajuste DESCODIF/LINEA2 en LINEA2 en el menú OPCIONES-2.
- Si la otra videograbadora no tiene conector EURO-AV (Scart), utilice el cable VMC-2106HG y conéctelo a las tomas de línea de salida de la otra videograbadora.

## Operación (al grabar con esta videgrabadora)

### Antes de iniciar la edición

- Encienda el TV y ajústelo en el canal de vídeo.
- Pulse INPUT SELECT para que el visor muestre "L2" (o "L1").
- Pulse SP/LP para seleccionar la velocidad de cinta, SP o LP.

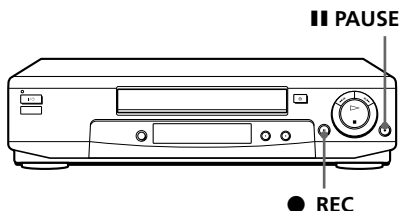

- 1** Inserte una cinta de origen sin lengüeta de seguridad en la otra videgrabadora (reproductora). Busque el punto de inicio de la reproducción y ajústela en el modo de pausa de reproducción.
- 2** Inserte una cinta provista de lengüeta de seguridad en esta videgrabadora (grabadora). Busque el punto de inicio de grabación y pulse **II PAUSE**.
- 3** Pulse **● REC** en esta videgrabadora y ajústela en el modo de pausa de grabación.
- 4** Para iniciar la edición, pulse los botones **II PAUSE** en ambas videgrabadoras simultáneamente.

### Para detener la edición

Pulse los botones **■ STOP** en ambas videgrabadoras.

### Consejo

- Para eliminar escenas que no desee durante la edición, pulse **II PAUSE** en esta videgrabadora cuando comience la escena que desea eliminar. Cuando finalice, vuelva a pulsar **II PAUSE** para reanudar la grabación.

### Nota

- Si inicia la edición siguiendo el procedimiento anteriormente descrito, la videgrabadora no grabará con la función OPC. Para grabar una cinta con esta función, vuelva a pulsar **● REC** durante el modo de pausa de grabación en el paso 3 de forma que la videgrabadora analice la cinta. A continuación, cuando inicie la edición en el paso 4, pulse **II PAUSE** después de que el indicador OPC deje de parpadear, ya que si lo pulsa antes de que deje de parpadear, la función OPC se cancelará.

# Solución de problemas

Si desea realizar alguna consulta o le surge algún problema que no estén reflejados a continuación, póngase en contacto con el servicio de asistencia técnica Sony más próximo.

	Problema	Solución
Alimentación	El interruptor I/⏻ ON/STANDBY no funciona.	<ul style="list-style-type: none"> <li>• Conecte firmemente el cable de alimentación a la toma de corriente.</li> </ul>
	La alimentación está activada, pero la videograbadora no funciona.	<ul style="list-style-type: none"> <li>• Se ha condensado humedad. Desactive la alimentación, desenchufe el cable de alimentación y deje que la videograbadora se seque durante más de tres horas.</li> </ul>
Reloj	El reloj se ha parado y “--:--” se ilumina en el visor.	<ul style="list-style-type: none"> <li>• El reloj se para si la videograbadora se desconecta de la toma de corriente durante más de una hora. Vuelva a ajustar el reloj y el temporizador.</li> </ul>
Reproducción	La imagen de reproducción no aparece en la pantalla del TV.	<ul style="list-style-type: none"> <li>• Compruebe que el TV esté ajustado en el canal de vídeo. Si utiliza un monitor, ajústelo en la entrada de vídeo.</li> <li>• Si la videograbadora está conectada al TV sólo mediante el cable de antena, compruebe que la opción MODULADOR RF esté ajustada en SI en el menú OPCIONES-2.</li> </ul>
	La imagen no es nítida.	<ul style="list-style-type: none"> <li>• Ajuste el seguimiento con los botones TRACKING +/-.</li> <li>• Los cabezales de vídeo están sucios (consulte más adelante). Límpielos con un cassette limpiador de cabezales de vídeo Sony T-25CLD, E-25CLDR o T-25CLW. Si estos cassettes no están disponibles en su zona, haga que el servicio de asistencia técnica Sony más próximo los limpie (será necesario pagar una cantidad estándar por el servicio). No utilice un cassette de limpieza del tipo húmedo que no sea Sony, ya que puede dañar los cabezales.</li> <li>• Es posible que sea necesario sustituir los cabezales de vídeo. Para más información, póngase en contacto con el servicio de asistencia técnica Sony más próximo.</li> </ul>

## Problemas causados por suciedad en los cabezales de vídeo

- Imagen normal
- Imagen borrosa
- Imagen sin nitidez
- Ausencia de imagen (o aparece la pantalla en blanco y negro)



suciedad inicial



final

	<b>Problema</b>	<b>Solución</b>
<b>Reproducción</b>	La imagen se ondula verticalmente durante la búsqueda de imágenes.	<ul style="list-style-type: none"> <li>• Ajuste el control de mantenimiento vertical del TV o del monitor.</li> </ul>
	La imagen no tiene sonido.	<ul style="list-style-type: none"> <li>• La cinta es defectuosa.</li> <li>• Si ha realizado conexiones A/V, compruebe la conexión del cable de audio.</li> </ul>
<b>Grabación</b>	No aparecen programas de TV en la pantalla del TV.	<ul style="list-style-type: none"> <li>• Compruebe que el TV esté ajustado en el canal de vídeo. Si utiliza un monitor, ajústelo en la entrada de vídeo.</li> <li>• Si la videgrabadora está conectada al TV sólo mediante el cable de antena, compruebe que la opción MODULADOR RF esté ajustada en SI en el menú OPCIONES-2.</li> <li>• Seleccione la fuente correcta con el botón INPUT SELECT. Seleccione una posición de programa al grabar programas de TV; seleccione "L1" o "L2" al grabar desde otro equipo.</li> </ul>
	La recepción de TV es de mala calidad.	<ul style="list-style-type: none"> <li>• Ajuste la antena del TV.</li> </ul>
	La cinta comienza a reproducirse nada más insertarla.	<ul style="list-style-type: none"> <li>• Se ha retirado la lengüeta de seguridad. Para grabar en esta cinta, cubra el orificio de la lengüeta.</li> </ul>
	La cinta se expulsa al pulsar ● REC.	<ul style="list-style-type: none"> <li>• Compruebe que no ha retirado la lengüeta de seguridad.</li> </ul>
<b>Grabación con temporizador</b>	No ocurre nada al pulsar ● REC.	<ul style="list-style-type: none"> <li>• Compruebe que la cinta no ha llegado al final.</li> </ul>
	El temporizador no funciona.	<ul style="list-style-type: none"> <li>• Compruebe que el reloj está ajustado.</li> <li>• Asegúrese de que ha insertado una cinta.</li> <li>• Compruebe que no ha retirado la lengüeta de seguridad.</li> <li>• Compruebe que la cinta no ha llegado al final.</li> <li>• Compruebe que ha seleccionado un programa para la grabación con temporizador.</li> <li>• Asegúrese de que los ajustes del temporizador no estén fuera de la hora actual.</li> <li>• Compruebe que el decodificador está encendido.</li> <li>• Compruebe que el sintonizador de satélites esté encendido.</li> <li>• El reloj se para si la videgrabadora se desconecta de la toma de corriente durante más de una hora. Vuelva a ajustar el reloj y el temporizador.</li> </ul>
	No aparece el menú SHOWVIEW ni TEMPORIZADOR.	<ul style="list-style-type: none"> <li>• Compruebe que se ha ajustado correctamente la opción OPCIONES TEMPOR del menú OPCIONES-2.</li> </ul>

**continúa**

## Solución de problemas (continuación)

Problema	Solución
No es posible insertar una cinta.	<ul style="list-style-type: none"><li>• Compruebe que no hay una cinta insertada en el compartimento de cintas.</li></ul>
El mando a distancia no funciona.	<ul style="list-style-type: none"><li>• Asegúrese de que orienta el mando a distancia hacia el sensor remoto de la videograbadora.</li><li>• Sustituya todas las pilas del mando a distancia por otras nuevas, si están agotadas.</li><li>• Compruebe que el interruptor <b>TV</b>/<b>VIDEO</b> del mando a distancia está ajustado correctamente.</li></ul>
No es posible contemplar ni grabar programas de PAGO-TV/Canal Plus.	<ul style="list-style-type: none"><li>• Compruebe si el decodificador está correctamente conectado.</li><li>• Compruebe si el menú OPCIONES-2 y el menú SINTONIZADOR están correctamente ajustados.</li></ul> Para obtener más información, consulte la página 34.
<b>Otros</b> "L2" no aparece en el visor.	<ul style="list-style-type: none"><li>• Compruebe que el elemento DESCODIF/LINEA2 del menú OPCIONES-2 esté ajustado en LINEA2.</li></ul>
La función SMARTLINK no se activa.	<ul style="list-style-type: none"><li>• Compruebe que el TV cumple con SMARTLINK, MEGALOGIC, EASYLINK, Q-Link o EURO VIEW LINK.</li><li>• Asegúrese de utilizar el cable EURO-AV opcional para conectar la videograbadora y el TV.</li><li>• Verifique que el cable EURO-AV está firmemente conectado.</li></ul>
El medidor de seguimiento no aparece en la pantalla del TV.	<ul style="list-style-type: none"><li>• La condición de grabación de la cinta es de mala calidad y no es posible ajustar el seguimiento.</li><li>• El medidor de seguimiento no aparece cuando se reproduce una cinta grabada con el sistema NTSC.</li></ul>
Es necesario limpiar la videograbadora.	<ul style="list-style-type: none"><li>• Limpie el aparato, el panel y los controles con un paño seco y suave, o bien ligeramente humedecido en una solución detergente poco concentrada. No utilice ningún tipo de disolventes, como alcohol o bencina.</li></ul>



# Especificaciones

## Sistema

Cobertura de canales

PAL (B/G)

VHF E2 a E12

Canal italiano de VHF A a H

UHF E21 a E69

CATV S01 a S05, S1 a S20

HYPERS21 a S41

Señal de salida RF

Canales de UHF 21 a 69

Salida de antena

Clavija de antena asimétrica de 75 ohmios

## Entradas y salidas

LINE-1 (TV)

21 pines

Entrada de vídeo: pin 20

Entrada de audio: pines 2 y 6

Salida de vídeo: pin 19

Salida de audio: pines 1 y 3

DECODER/ LINE-2 IN

21 pines

Entrada de vídeo: pin 20

Entrada de audio: pines 2 y 6

## Generales

Requisitos de alimentación

220 – 240 V CA, 50 Hz

Consumo de energía

20 W

Temperatura de funcionamiento

5°C a 40°C

Temperatura de almacenamiento

-20°C a 60°C

Dimensiones

Aprox. 355 × 96 × 285 mm (an/al/prf)

controles y partes salientes incluidos

Masa

Aprox. 3,8 kg

## Accesorios suministrados

Mando a distancia (1)

Pilas tipo R6 (tamaño AA) (2)

Cable de antena (1)

Diseño y especificaciones sujetos a cambios sin previo aviso.

# Índice de componentes y controles

Para más información, consulte las páginas indicadas entre paréntesis ( ).

## Panel frontal

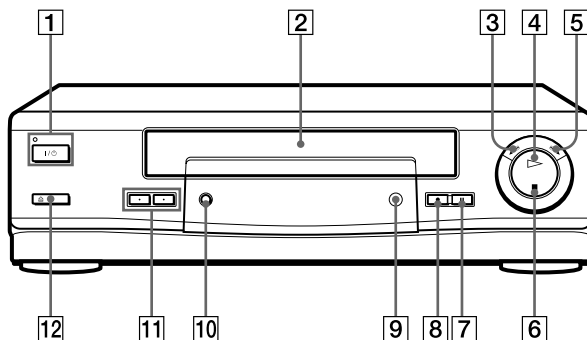

- 1** Interruptor/indicador I/⏻ ON/STANDBY (encendido/espera) (12)
- 2** Compartimiento de cintas
- 3** Botón ◀◀⏮ REW (rebobinado) (40, 55)
- 4** Botón ▷▶⏭ PLAY (reproducción) (40, 55)
- 5** Botón ▶▶▶ FF (avance rápido) (40, 55)
- 6** Botón ■ STOP (parada) (40, 69)
- 7** Botón ■■ PAUSE (pausa) (40, 69)
- 8** Botón ● REC (grabación) (43, 57, 69)
- 9** Sensor remoto (5)
- 10** Botón AUTO SET UP (ajuste automático)/RF CHANNEL (canal de radiofrecuencia) (12, 14)
- 11** Botones PROGRAM (programa)/TRACKING (seguimiento) +/- (15, 56, 63)
- 12** Botón ≡ EJECT (expulsión) (40)

## Visor

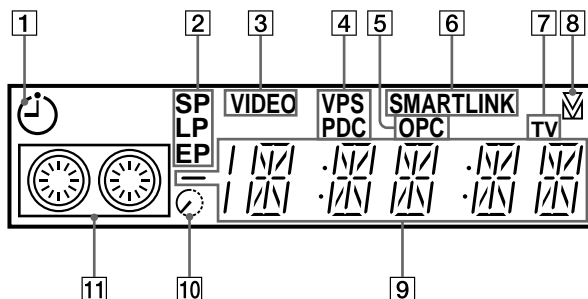

- |  |  |
|--|--|
| <b>1</b> Indicador de temporizador (49, 53)  | <b>6</b> Indicador SMARTLINK (10)  |
| <b>2</b> Indicadores de velocidad de cinta (43)  | <b>7</b> Indicador TV (46)   |
| <b>3</b> Indicador VIDEO (10, 44)  | <b>8</b> Indicador de seguimiento (63)   |
| <b>4</b> Indicador VPS (sistema de programa de vídeo)/PDC (control de envío de programas) (SLV-SE25VC/SX25VC/SE40VC1/SE40VC2 solamente) (50) | <b>9</b> Contador de tiempo/reloj/indicador de línea/posición de programa (40, 43, 69) |
| <b>5</b> Indicador OPC (control de imagen óptima) (63)   | <b>10</b> Indicador de tiempo restante (44)  |
|  | <b>11</b> Indicador de cinta/grabación (43)  |

**continúa**

## Índice de componentes y controles (continuación)

### Panel posterior

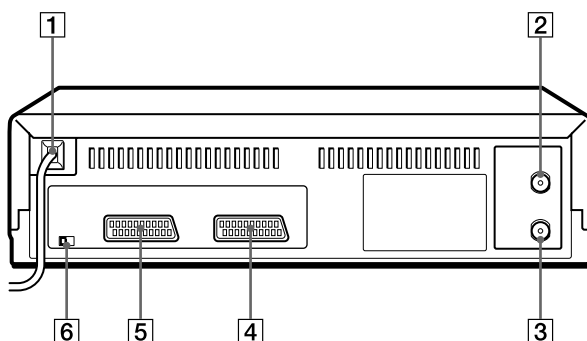

- |   |  |
|---|--|
| <b>1</b> Cable de alimentación (8, 9)                                       | <b>4</b> Conector DECODER/↔ LINE-2 IN<br>DECODEUR/↔ ENTREE LIGNE-2<br>(descodificador/entrada línea 2) (34,<br>68) |
| <b>2</b> Conector AERIAL IN<br>ANTENNE ENTREE (entrada de<br>antena) (8, 9) | <b>5</b> Conector ↔ LINE-1 (TV)<br>↔ LIGNE-1 (TV) (línea 1) (9, 34)  |
| <b>3</b> Conector AERIAL OUT<br>ANTENNE SORTIE (salida de<br>antena) (8, 9) | <b>6</b> Interruptor NTSC PB (reproducción<br>NTSC) (40)   |

## Mando a distancia

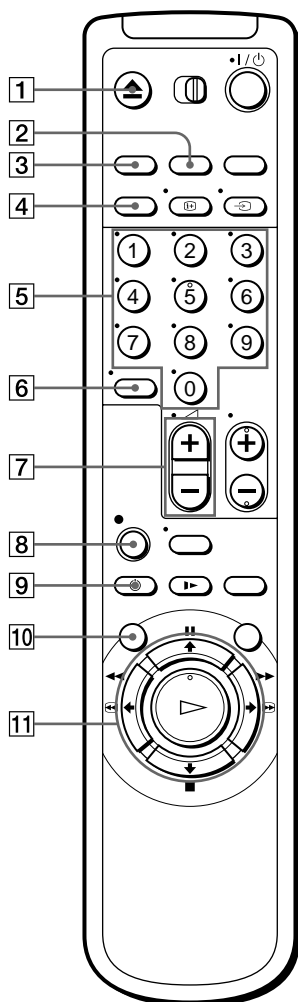

- 1 Botón ▲ EJECT (expulsión) (40)
- 2 Botón COUNTER/REMAIN (contador/restante) (44)
- 3 Botón CLEAR (borrado) (40, 48, 59)
- 4 Botón SP (reproducción estándar)/ LP (larga duración) (43)
- 5 Botones numéricos de programa (6, 45)
- 6 Botón -/-- (decenas) (6, 45)
- 7 Botones ▲ (volumen) +/- (para TV) (6)
- 8 Botón ● REC (grabación) (43, 57)
- 9 Botón ⌚ TIMER (temporizador) (47, 52)
- 10 Botón MENU (17, 58, 65)
- 11 Botón || PAUSE (pausa)/↑ (17, 40)  
Botón ■ STOP (parada)/↓ (17, 40)  
Botón ◀◀◀ REW (rebobinado)/← (40, 55)  
Botón ▶▶▶ FF (avance rápido)/→ (40, 55)  
Botón ▷ PLAY (reproducción)/ OK (17, 40)

continúa

## Índice de componentes y controles (continuación)

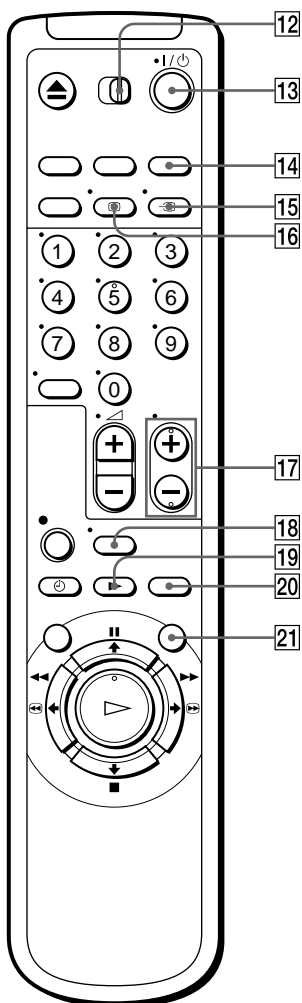

- 12** Interruptor de control remoto  
TV / VIDEO (5)
- 13** Interruptor I/⏻ (encendido/espera)  
(6, 49)
- 14** Botón INPUT SELECT (selector de  
entrada) (43, 53, 69)
- 15** Botón ⇄ TV/VIDEO (6, 10, 44)
- 16** Botón [+ ] DISPLAY (indicación)  
(44)
- 17** Botones PROG (programa) +/- (6,  
25, 43)
- 18** Botón WIDE (panorámico) (para TV)  
(7)
- 19** Botón ▶ SLOW (lento) (55)
- 20** Botón × 2 (55)
- 21** Botón SMART SEARCH (60)



# Índice alfabético

## A

- Ahorro de energía 67
- Ajuste
  - imagen 27, 63
  - seguimiento 63
- Ajuste automático 14
- Ajuste automático del reloj 20
- Ajuste de imagen. *Consulte*
- Ajuste
  - Ajuste del reloj 17
  - Ajuste del seguimiento. *Consulte*
  - Ajuste Ajuste
  - Ajuste opcional 65
- Ajustes de temporizador 52
  - cancelación 58
  - comprobación 58
  - con el sistema
  - ShowView 47
  - grabación diaria/  
semanal 49, 54
  - modificación 58

## B

- Búsqueda
  - a distintas velocidades 55
  - mediante la función Smart Search 60

## C

- Cambio de la posición de programa 28
- Cambio del nombre de emisora 30
- Canal Plus 34
- Canal RF 12
- Conexión
  - a un TV con un conector EURO-AV 9
  - la videgrabadora y el TV 8
- Conexión de antena 8
- Conexión EURO-AV 9
- Contador 40
- Copia de vídeo. *Consulte*
- Edición

## D

- Desactivación de posiciones de programa 32

## E, F

- Edición 68

## G, H, I, J, K

- Grabación 42
  - ajuste de temporizador 52
  - con el sistema
  - ShowView 47
  - de lo que ve en el TV 46
  - mientras ve otro programa 44
  - protección 44

## L

- Lengüeta de seguridad 44
- Limpieza de los cabezales de vídeo 70

## M, N

- Modo LP 43
- Modo SP 43

## O

- OPC (control de imagen óptima) 63

## P, Q

- PAGO-TV 34
- PDC (control de envío de programas) 50
- Programación de canales 24

## R

- Reproducción 39
  - a cámara lenta 55
  - a distintas velocidades 55
  - fotograma a fotograma 55
- Reproducción larga automática 66

## S, T, U

- Selección de idioma 22
- ShowView
  - grabación 47
- SINT FINA AUT (sintonía fina automática) 27
- Sistema de color
  - ajuste 40
  - sistemas de color compatibles 2
- Smart Search (búsqueda inteligente) 60
- SMARTLINK
  - desactivación automática 11
  - descarga predefinida 10
  - grabación directa de TV 11, 46
  - menú con una sola pulsación 11
  - reproducción con una sola pulsación 11, 41
  - temporizador con una sola pulsación 11

## V, W, X, Y, Z

- VPS (sistema de programa de vídeo) 50

Sony  line

<http://www.world.sony.com/>