

SONY[®]

2-698-600-41(1)

Portable Stereo Transmitter

Operating Instructions _____ **US**

Manual de instrucciones _____ **ES**



TMR-BT10

©2006 Sony Corporation

WARNING

To reduce the risk of fire or electric shock, do not expose this apparatus to rain or moisture.

To reduce the risk of electrical shock, do not open the cabinet. Refer servicing to qualified personnel only.

Do not install the appliance in a confined space, such as a bookcase or built-in cabinet.

To reduce the risk of fire, do not cover the ventilation of the apparatus with newspapers, tablecloths, curtains, etc. And do not place lighted candles on the apparatus.

To reduce the risk of fire or electric shock, do not place objects filled with liquids, such as vases, on the apparatus.

Connect the AC power adaptor to an easily accessible AC outlet. Should you notice an abnormality in the AC power adaptor, disconnect it from the AC outlet immediately.

For the customers in the USA

Owner's Record

The model number is located at the side of the unit, and the serial number is located inside the holding clip. Record these numbers in the spaces provided below. Refer to them whenever you call upon your Sony dealer regarding this product.
Model No. TMR-BT10
Serial No. _____

Information

This device complies with Part 15 of FCC Rules and RSS-Gen of IC Rules.

Operation is subject to the following two conditions: (1) this device may not cause interference, and (2) this device must accept any interference, including interference that may cause undesired operation of this device.

You are cautioned that any changes or modifications not expressly approved in this manual could void your authority to operate this equipment.

This equipment must not be co-located or operated in conjunction with any other antenna or transmitter.

This equipment complies with FCC/IC radiation exposure limits set forth for uncontrolled equipment and meets the FCC radio frequency (RF) Exposure Guidelines in Supplement C to OET65 and RSS-102 of the IC radio frequency (RF) Exposure rules. This equipment has very low levels of RF energy that it is deemed to comply without testing of specific absorption ratio (SAR).

The Bluetooth word mark and logos are owned by the Bluetooth SIG, Inc. and any use of such marks by Sony Corporation is under license. Other trademarks and trade names are those of their respective owners.

MPEG Layer-3 audio coding technology and patents licensed from Fraunhofer IIS and Thomson.

For the customers in the USA
and Canada

RECYCLING LITHIUM-ION BATTERIES

Lithium-Ion batteries
are recyclable.
You can help preserve
our environment by
returning your used
rechargeable batteries to
the collection and
recycling location nearest you.

For more information regarding
recycling of rechargeable batteries, call
toll free 1-800-822-8837, or visit
<http://www.rbrbc.org/>

Caution: Do not handle damaged or
leaking Lithium-Ion batteries.



Pour les utilisateurs au Canada Informations

Cet appareil est conforme à la section 15 de
la réglementation FCC ainsi qu'à la RSS-Gen
de la réglementation IC. Son utilisation est
autorisée seulement aux conditions suivantes:
(1) il ne doit pas produire de brouillage et (2)
l'utilisateur du dispositif doit être prêt à
accepter tout brouillage radioélectrique reçu,
même si ce brouillage est susceptible de
compromettre le fonctionnement du
dispositif.

Vous devez savoir que tout changement ou
toute modification non expressément
approuvé dans ce mode d'emploi risque
d'annuler votre pouvoir d'utiliser cet appareil.

Cet équipement est conforme aux limitations
concernant l'exposition aux radiations
établies par la FCC/IC définies dans un
environnement non contrôlé ainsi qu'aux
directives relatives à l'exposition aux
fréquences radio (RF) FCC du supplément C
du bulletin OET65 et au règlement RSS-102
relatif à l'exposition aux radiofréquences
(RF) IC. Cet équipement présente des
niveaux d'énergie RF très bas considérés
comme conformes et ne nécessite pas de test
du débit d'absorption spécifique (SAR).

Table Of Contents

Welcome!	4
3 steps to BLUETOOTH function	5
Location and Function of Parts	6
Charging the unit	7
Pairing	9
What is pairing?	9
Procedures of pairing	9
Indications of BLUETOOTH function ..	11
Listening to music	12
Disposing of the unit	14
Precautions	15
What is BLUETOOTH technology?	17
Troubleshooting	18
Initializing the unit	20
Specifications	21

US

Welcome!

Thank you for purchasing this Sony Portable Stereo Transmitter. This unit uses BLUETOOTH™ wireless technology.

This unit can transmit stereo audio signal to a BLUETOOTH stereo audio receiving device (headset, car audio unit, stereo component system, etc.) *. By converting a regular stereo audio signal input (analog) from the connected stereo audio source device to digital stereo audio signal and transmitting it wirelessly, you can enjoy listening to the music of your stereo audio source device connected to this unit (portable audio player, computer, etc.).

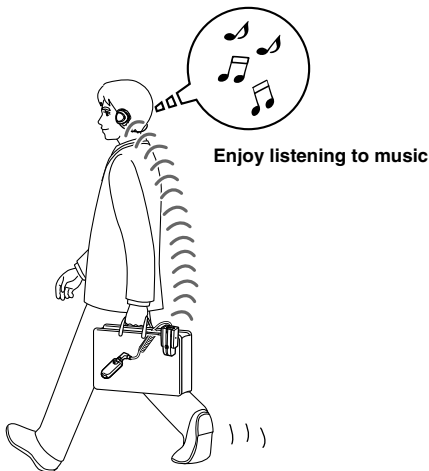

* BLUETOOTH devices to be connected with this unit are required to support A2DP (Advanced Audio Distribution Profile).

3 steps to BLUETOOTH function

In the example below, we explain how to transmit music played on your audio device connected to this unit and listen to music on a BLUETOOTH stereo audio receiving device (headphone, stereo audio system, etc.).

Pairing

Enables a BLUETOOTH stereo audio receiving device and this unit to recognize one another.

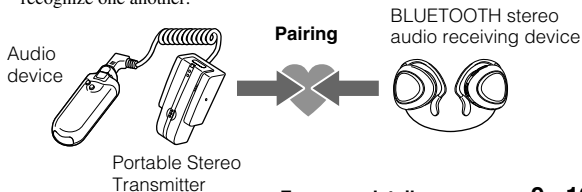

BLUETOOTH connection

Turning on this unit automatically makes the BLUETOOTH connection between this unit and the BLUETOOTH stereo audio receiving device.

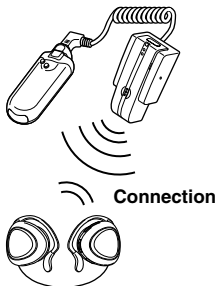

Transmitting music

You can enjoy listening to music played on the portable audio player, etc., connected to this unit through the BLUETOOTH audio receiving system.

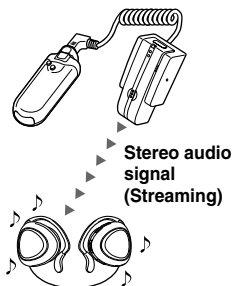

For more details, see page 12 - 13.

Location and Function of Parts

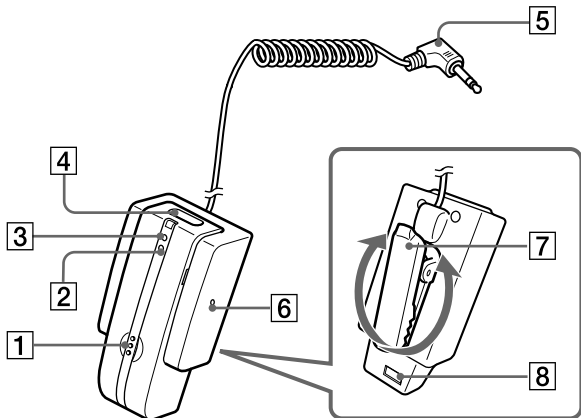

1 Initialize button

2 Indicator (red)

Indicates the power status of the unit.

3 Indicator (blue)

Indicates the communication status of the unit.

4 POWER button

5 Audio in plug (Gold-plated L-shaped stereo mini plug)

Connects to the headphone jack of a portable audio player, etc.

6 RESET button

Press when the unit becomes inoperative.

Pairing information is not deleted by this operation.

7 Holding clip

Adjust the holding clip to the desired angle and clip to your bag.

8 Terminal for the battery charging stand

Charging the unit

The unit contains a rechargeable Lithium-Ion battery, which should be charged before using for the first time.

1 Connect the supplied AC power adaptor with the battery charging stand.

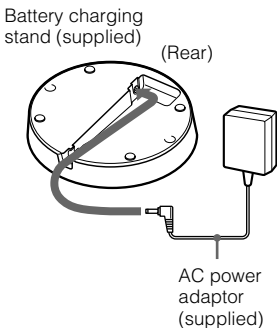

2 Connect the supplied AC power adaptor to an AC outlet.

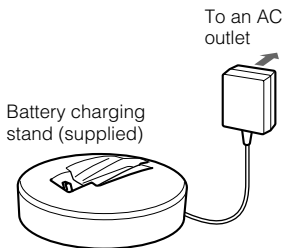

3 Put the unit on the battery charging stand.

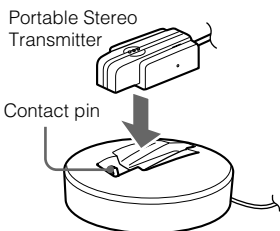

Note

If the holding clip is turned, the unit cannot be set on the battery charging stand and charging does not start. Turn the holding clip back to the original position before charging.

Rest the unit on the battery charging stand so that the unit's terminal for the battery charging stand meets the contact pin on the battery charging stand, and make sure that the indicator (red) lights up.

Charging is completed in about 3 hours* and the indicator (red) goes off automatically.

* Time required for empty battery to recharge.

Tip

When charging the battery, the unit is turned off automatically.

Continued 7

Caution

If this unit detects a problem while charging, the indicator (red) may turn off, although charging is not complete.

Check for the following causes:

- Ambient temperature exceeds the range of 0 °C – 40 °C (32 °F – 104 °F).
- There is a problem with the battery.

In this case, charge again within the above-mentioned temperature range. If the problem persists, consult your nearest Sony dealer.

Notes

- If the battery is not used for a long time, battery may be quickly depleted, however, after a few recharges, battery life will improve.
- If the life of the built-in rechargeable battery drops to half the normal length, the battery should be replaced. Consult your nearest Sony dealer for replacement of the rechargeable battery.
- Avoid exposure to temperature extremes, direct sunlight, moisture, sand, dust or mechanical shock. Never leave in a car parked in the sun.
- Use only the supplied AC power adaptor. Do not use any other AC power adaptor.

Usage hours*

Status	Approx. usage hours
Music playback time (up to)	11 hours

* Time stated above may vary, depending on ambient temperature or conditions of use.

Checking the remaining battery

When pressing the POWER button while the unit is turned on, the indicator (red) flashes. You can check the remaining battery by the number of times the indicator (red) flashes.

Indicator (red)	Status
3 times	Full
2 times	Mid
1 time	Low (needs to charge)

Note

You cannot check the remaining battery immediately after the unit is turned on, or during the procedure for pairing.

When the battery is almost empty

The indicator (red) flashes slowly automatically.

When the battery becomes empty, the unit will turn off automatically.

Pairing

What is pairing?

BLUETOOTH devices need to be “paired” with each other beforehand. Once BLUETOOTH devices are paired, there is no need for pairing again, except in the following cases:

- When pairing information is deleted after repair, etc.
- When this unit is paired with 9 or more devices.

This unit can be paired with 8 BLUETOOTH devices; if a new device is paired after 8 devices have been paired, the device whose latest connection time is the oldest among the 8 paired devices is replaced by the new one.

- When recognition of the unit by the device to be connected is deleted.
- When this unit is initialized. All pairing information is deleted.

Note

Passcode* of this unit is fixed at “0000.”

This unit cannot be paired with a BLUETOOTH receiving device whose Passcode is not “0000.”

* Passcode may be called “Passkey,” “PIN code,” “PIN number,” or “Password.”

Procedures of pairing

- 1 Place a BLUETOOTH receiving device within 1 m (3 ft) of this unit.**
- 2 Press and hold the POWER button for 7 seconds or more to standby for pairing while the unit is turned off.**

The indicator (blue) and the indicator (red) start flashing together and this unit starts searching the BLUETOOTH receiving device.



Notes

- After about 3 seconds, power is turned on and the indicator (blue) and indicator (red) flash together twice. Keep the button pressed without releasing until both indicators start flashing together, then release the button. This unit enters into pairing mode.
- If pairing is not established within about 5 minutes, pairing mode will be canceled and this unit will turn off. In this case, start over from step 1.

Continued 9

3 Set the BLUETOOTH receiving device to pairing mode.

This unit searches the BLUETOOTH receiving device automatically, and pairs the device.

The unit tries to connect the BLUETOOTH receiving device soon after detecting it. When the BLUETOOTH connection is made properly, the indicator (red) goes off and the indicator (blue) starts flashing more slowly, indicating pairing is complete and pairing information is memorized on this unit.

Notes

- If Passcode input is required on the BLUETOOTH receiving device, input “0000.”
- The message standing for “Pairing complete” appears on the display of some BLUETOOTH receiving devices.
- When pairing is complete, some BLUETOOTH devices may connect with the unit automatically.

Tips

- To pair with other BLUETOOTH devices, repeat steps **1** to **3** for each device.
- To delete all pairing information, see “Initializing the unit” (page 20).

Indications of BLUETOOTH function

B : Indicator (blue)

R : Indicator (red)

Status		Flashing patterns	
Pairing		B	● - ● - ● - ● - ● - ● - ● - ● - ...
		R	● - ● - ● - ● - ● - ● - ● - ● - ...
Connecting		B	● - - ● - - ● - - ● - - ● - - ...
		R	-
Connected	Listening	B	●● - - - - - ●● - - - - ...
		R	-
	With no music	B	● - - - - - ● - - - - ...
		R	-

Listening to music

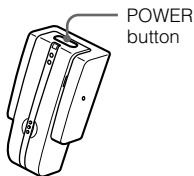

Check the following before operating the unit.

- Pairing of this unit and the BLUETOOTH receiving device is complete.
- The BLUETOOTH receiving device is on standby for connection.
- The BLUETOOTH receiving device supports the receiving music function (profile: A2DP).

1 Connect the stereo mini plug of this unit to the headphone jack of a stereo audio source device.

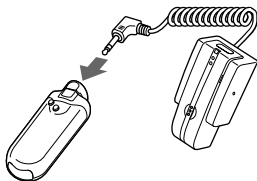

Note

When connecting to a stereo audio source device, be sure to connect this unit to the headphone jack, not to the LINE OUT jack.

2 Turn on the stereo audio source device.

3 Press and hold the POWER button for about 3 seconds while the unit is turned off.

The indicator (blue) and indicator (red) flash together twice, then the unit is turned on. After the unit is turned on, it connects to the BLUETOOTH receiving device automatically.

Notes

- Do not press and hold the POWER button for more than 7 seconds, otherwise pairing mode is entered.
- Make sure to turn on only the BLUETOOTH receiving device you want to connect with this unit. If many BLUETOOTH receiving devices are turned on, the connection may not be done as you desire.
- If this unit cannot make the BLUETOOTH connection with a paired device, pair the device again, or try making the BLUETOOTH connection from the BLUETOOTH receiving device if possible.

Tips

- While searching a BLUETOOTH receiving device, the indicator (blue) keeps flashing.
- If two or more devices are paired with this unit, this unit tries to connect with either of the last two devices recognized before.

- BLUETOOTH connection of this unit is established with A2DP (Advanced Audio Distribution Profile)*
- For details on how to operate the BLUETOOTH receiving device, refer to the operating instructions supplied with the device.
- * For details on profiles, see page 17.

4 Start playing on the stereo audio source device connected to this unit.

Notes

- If sound is distorted, turn down the volume of the connected device.
- If volume is low or noise occurs, turn up the volume of the connected device.
- Turn off the bass boost function or equalizer function. If these functions are on, sound may be distorted.

Tips

- Turn up the volume of the stereo audio source device as high as possible to the extent that sound is not distorted, then adjust the volume on the BLUETOOTH receiving device to a moderate level.
- If this unit is in your bag, the BLUETOOTH connection may decline. Clip this unit on the bag.

Notes

- Even if the BLUETOOTH receiving device supports AVRCP (Audio Video Remote Control Profile), this unit cannot perform playback control functions.
- In the following cases, you need to make the BLUETOOTH connection again.
 - The power of this unit does not turn on.
 - The power of the BLUETOOTH stereo audio receiving device does not turn on, or the BLUETOOTH function is off.
 - The BLUETOOTH function of this unit or the BLUETOOTH stereo audio receiving device is in sleep mode.
 - The BLUETOOTH connection is not made.

To stop use

1 Turn off the BLUETOOTH receiving device.

2 Press and hold the POWER button on this unit for about 3 seconds.

The indicator (blue) and indicator (red) light up together, and the unit turns off.

Tip

When you finish playing music, the BLUETOOTH connection may terminate automatically, depending on the BLUETOOTH device.

Disposing of the unit

For environmental conservation, be sure to remove the built-in rechargeable battery from the unit before disposing, and dispose of the battery appropriately.

1 Remove 2 screws.

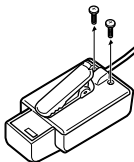

3 Remove the rechargeable battery and dispose of it.

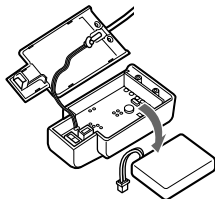

2 Open the case and detach the connector.

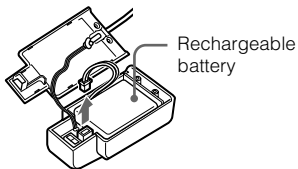

Precautions

On BLUETOOTH communication

- BLUETOOTH wireless technology operates within a range of about 10 m (about 30 ft). Maximum communication range may vary depending on obstacles (person, metal, wall, etc.) or electromagnetic environment.
- The following conditions may affect the sensitivity of BLUETOOTH communication.
 - There is an obstacle such as a person, metal, or wall between this unit and BLUETOOTH device.
 - A device using 2.4 GHz frequency, such as a wireless LAN device, cordless telephone, or microwave oven, is in use near this unit.
- Because BLUETOOTH devices and wireless LAN (IEEE802.11b/g) use the same frequency, microwave interference may occur and resulting in communication speed deterioration, noise, or invalid connection if this unit is used near a wireless LAN device. In such a case, perform the following.
 - Use this unit at least 10 m (about 30 ft) away from the wireless LAN device.
 - If this unit is used within 10 m (about 30 ft) of a wireless LAN device, turn off the wireless LAN device.
 - Install this unit and BLUETOOTH device as near to each other as possible.
- Microwaves emitting from a BLUETOOTH device may affect the operation of electronic medical devices. Turn off this unit and other BLUETOOTH devices in the following locations, as it may cause an accident.
 - where inflammable gas is present, in a hospital, train, airplane, or a gas station
 - near automatic doors or a fire alarm
- This unit supports security capabilities that comply with the BLUETOOTH standard to provide a secure connection when the BLUETOOTH wireless technology is used, but security may not be enough depending on the setting. Be careful when communicating using BLUETOOTH wireless technology.
- We do not take any responsibility for the leakage of information during BLUETOOTH communication.
- Connection with all BLUETOOTH devices cannot be guaranteed.
 - A device featuring BLUETOOTH function is required to conform to the BLUETOOTH standard specified by BLUETOOTH SIG, and be authenticated.
 - Even if the connected device conforms to the above mentioned BLUETOOTH standard, some devices may not be connected or work correctly, depending on the features or specifications of the device.
- Depending on the device to be connected, it may require some time to start communication.

Notes on using in a car

- Do not attempt to connect this unit, or to operate this unit, an audio output device or a car radio while driving or waiting at a traffic signal.
- Make sure this unit and the device connected to this unit are fixed firmly before driving to avoid an accident or damage.
- Route all the cable connected to this unit properly so that they will not interfere with your driving or become entangled in parts of the car interior (seat, door, etc.).

- Do not drop, hit, or otherwise expose the unit to strong shock of any kind. This could damage the product.
- If you experience discomfort after using the BLUETOOTH device, stop using the BLUETOOTH device immediately. Should any problem persist, consult your nearest Sony dealer.
- Do not allow small children to use this unit.
- If you have any questions or problems concerning this unit that are not covered in this manual, please consult your nearest Sony dealer.

On the supplied AC power adaptor

- Use the AC power adaptor supplied with this unit. Do not use any other AC power adaptor since it may cause the unit to malfunction.



Polarity of the plug

- If you are not going to use this unit for a long time, unplug the AC power adaptor from the AC outlet. To remove the AC power adaptor from the wall outlet, grasp the adaptor plug itself; never pull the cord.

Others

- Do not place the unit in any of the following locations.
 - Direct sunlight, near a heater, or other extremely high-temperature location
 - Dusty location
 - Location exposed to large amounts of vibration
 - Bathroom or other high-humidity location
 - In a car subject to the direct rays of the sun.

What is BLUETOOTH technology?

BLUETOOTH wireless technology is a short-range wireless technology that enables wireless data communication between digital devices, such as a computer or digital camera. BLUETOOTH wireless technology operates within a range of about 10 m (about 30 ft). Connecting two devices as necessary is common, but some devices can be connected to multiple devices at the same time.* You do not need to use a cable for connection since BLUETOOTH technology is a wireless technology, nor is it necessary for the devices to face one another, such is the case with infrared technology. For example, you can use such a device in a bag or pocket. BLUETOOTH technology is an international standard supported by thousands of companies all over the world, and employed by various companies worldwide.

* This unit cannot be connected to multiple devices at the same time.

Communication System and Compatible BLUETOOTH Profiles of this unit

Profile is standardization of the function for each BLUETOOTH device specification. This unit supports the following BLUETOOTH version and profile:

Communication System: BLUETOOTH Specification version 2.0

Compatible BLUETOOTH Profile:

- A2DP (Advanced Audio Distribution Profile)

Troubleshooting

If you run into any problems using this unit, use the following checklist. Should any problem persist, consult your nearest Sony dealer.

Common

The unit is not turned on.

- ➔ Charge the battery of the unit.
- ➔ The unit is not turned on while charging. Remove the unit from the battery charging stand and then turn on the unit.

Sound skips or the correspondence distance is short.

- ➔ If a device that generates electromagnetic radiation, such as a wireless LAN, other BLUETOOTH device(s), or a microwave oven is nearby, move away from such sources.
- ➔ Remove any obstacle between this unit and other BLUETOOTH device or move away from the obstacle.
- ➔ Locate this unit and other BLUETOOTH device(s) as near as possible.
- ➔ Re-position this unit.

Pairing cannot be done.

- ➔ Bring this unit and the BLUETOOTH device closer together.

Cannot make the BLUETOOTH connection.

- ➔ Check that this unit is turned on.
- ➔ Check that the BLUETOOTH connecting device is turned on and the BLUETOOTH function is on.
- ➔ Connection with the BLUETOOTH device may not be memorized on this unit. Make the BLUETOOTH connection from the BLUETOOTH device to this unit soon after pairing is complete.
- ➔ This unit or BLUETOOTH connecting device is in sleep mode.
- ➔ The BLUETOOTH connection is terminated. Make the BLUETOOTH connection again.

Cannot operate the unit. (Connection has hung up.)

- ➔ Press the RESET button. Pairing information is not deleted by this operation.

When listening to music

No sound

- ➔ Check the connection between this unit and the stereo audio source device connected to this unit.
- ➔ Check that both this unit and the BLUETOOTH stereo audio receiving device are turned on.
- ➔ Ensure that this unit is not too far from the BLUETOOTH stereo audio receiving device, or this unit is not receiving interference from a wireless LAN, other 2.4 GHz wireless device, or microwave oven.
- ➔ Check that BLUETOOTH connection is made properly between this unit and the BLUETOOTH stereo audio receiving device.
- ➔ Turn up the volume of the BLUETOOTH stereo audio receiving device. For details on volume adjustment, refer to the operating instructions supplied with the BLUETOOTH stereo audio receiving device.
- ➔ Turn up the volume of the stereo audio source device as high as possible to the extent that sound is not distorted.
- ➔ Pair this unit and the BLUETOOTH stereo audio receiving device again.

Low sound level

- ➔ Turn up the volume of the stereo audio source device as high as possible to the extent that sound is not distorted.
- ➔ Turn up the volume of the BLUETOOTH stereo audio receiving device. For details on volume adjustment, refer to the operating instructions supplied with the BLUETOOTH stereo audio receiving device.

- ➔ Connect the audio in plug to the headphone jack instead of the LINE OUT jack.

Distorted sound

- ➔ Turn down the volume of the stereo audio source device to the point where the sound is no longer distorted. For details on volume adjustment, refer to the operating instructions supplied with the stereo audio source device.
- ➔ Connect the audio in plug to the headphone jack instead of the LINE OUT jack.

Cannot be connected to a device that has been paired and connected before.

- ➔ This unit tries to connect with either of the last two devices recognized before. If this unit cannot make the BLUETOOTH connection with a paired device, pair the device again, or try making the BLUETOOTH connection from the BLUETOOTH stereo audio receiving device if possible.
- ➔ Pairing information may be deleted. Pair the device again.

Initializing the unit

You can reset this unit to its default (such as volume setting) and delete all pairing information.

- 1 If this unit is turned on, press and hold the POWER button for about 3 seconds to turn off this unit.**
- 2 Press and hold the POWER button and the initialize button together for about 7 seconds.**

The indicator (blue) and indicator (red) flash together four times, and this unit is reset to the default setting. All pairing information is deleted.

Specifications

General

Communication system

BLUETOOTH Specification version 2.0

Output

BLUETOOTH Specification Power Class 2

Frequency band

2.4 GHz band (2.4000 GHz – 2.4835 GHz)

Maximum communication range

Line of sight approx. 10 m (30 ft)*¹

Modulation method

FHSS

Compatible BLUETOOTH Profile*²

A2DP (Advanced Audio Distribution Profile)

Supported codec*³

SBC*⁴

Audio input

Gold-plated L-shaped stereo mini plug × 1

Input impedance

Approx. 32 Ω

Power source

DC 3.7 V: Built-in lithium-ion rechargeable battery

Dimensions

Approx. 25 × 51 × 29 mm
(1 × 2 × 1 ³/₁₆ in) (w/h/d)

Mass

Approx. 27 g (1.0 oz) (including cord)

Supplied accessories

AC power adaptor (1)

Battery charging stand (1)

Design and specifications are subject to change without notice.

*¹ The actual range will vary depending on factors such as obstacles between devices, magnetic fields around a microwave oven, static electricity, reception sensitivity, antenna's performance, operating system, software application, etc.

*² BLUETOOTH standard profiles indicate the purpose of BLUETOOTH communication between devices.

*³ Codec: Audio signal compression and conversion format

*⁴ Subband Codec

ADVERTENCIA

Para reducir el riesgo de incendios o electrocución, no exponga el aparato a la lluvia ni a la humedad.

Para evitar descargas eléctricas, no abra la unidad. En caso de avería, solicite los servicios de personal cualificado.

No sitúe el aparato en un espacio cerrado, como una estantería o un armario empotrado.

Para reducir el riesgo de incendios, no cubra la ventilación del aparato con periódicos, manteles, cortinas, etc. ni coloque velas encendidas encima del mismo.

Para reducir el riesgo de incendio o sacudida eléctrica, no ponga objetos que contengan líquido, tal como floreros, encima del aparato.

Conecte el adaptador de alimentación de ca a una toma de ca de fácil acceso. Si percibe alguna anomalía en el adaptador de alimentación de ca, desconéctelo inmediatamente de la toma de ca.

Información

Se le advierte de que la realización de cambios o modificaciones no aprobados explícitamente en este manual pueden anular su autoridad para utilizar este equipo.

El equipo no debe colocarse ni utilizarse junto con ninguna otra antena o transmisor.

La marca de la palabra Bluetooth y sus logotipos son propiedad de Bluetooth SIG, Inc. y cualquier uso de los mismos por parte de Sony Corporation se realiza bajo licencia.

Las demás marcas y nombres comerciales pertenecen a sus respectivos propietarios.

Tecnología de codificación de audio MPEG Layer-3 y patentes bajo licencia de Fraunhofer IIS y Thomson.

Para clientes de los EE UU y
CANADÁ

RECYCLADO DE BATERIAS DE IONES DE LITIO

Las baterías de iones de litio son reciclables. Usted podrá ayudar a conservar el medio ambiente devolviendo las baterías usadas al punto de reciclaje mas cercano.

Para más información sobre el reciclado de baterías, llame al número gratuito 1-800-822-8837, o visite <http://www.rbrc.org/>

Precaución: No utilice baterías de iones de litio dañadas o con fugas.



Índice

Bienvenido	4
Uso de la función BLUETOOTH con sólo 3 pasos	5
Ubicación y función de los componentes	6
Carga de la unidad	7
Emparejamiento	9
¿Qué es el emparejamiento?	9
Procedimientos de emparejamiento	9
Indicaciones de la función BLUETOOTH	11
Escuchar música	12
Desecho de la unidad	14
Precauciones	15
¿Qué es la tecnología BLUETOOTH?	17
Solución de problemas ..	18
Inicialización de la unidad	20
Especificaciones	21

ES

Bienvenido

Gracias por adquirir el transmisor estéreo portátil de Sony. Esta unidad utiliza la tecnología inalámbrica BLUETOOTH™.

Puede utilizar la unidad para transmitir señales de audio estéreo a un dispositivo BLUETOOTH receptor de audio estéreo (auriculares, unidad de audio de automóvil, sistema de componentes estéreo, etc.) *. Mediante la conversión de una entrada de señal de audio estéreo normal (analógica) del dispositivo fuente de audio estéreo conectado a una señal de audio estéreo digital y su transmisión de forma inalámbrica, podrá escuchar música del dispositivo fuente de audio estéreo conectado a esta unidad (reproductor de audio portátil, computadora, etc.).

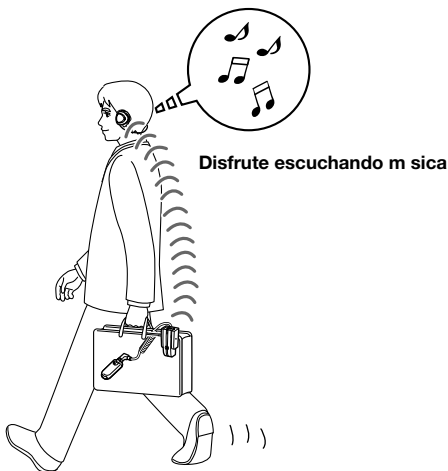

* Los dispositivos BLUETOOTH que se conectan con la unidad deben ser compatibles con el perfil A2DP (Advanced Audio Distribution Profile).

Uso de la función BLUETOOTH con sólo 3 pasos

En el ejemplo siguiente se describe cómo transmitir música reproducida en el dispositivo de audio conectado a la unidad y escuchar música en un dispositivo BLUETOOTH receptor de audio estéreo (auriculares, sistema de audio estéreo, etc.).

Emparejamiento

Permite que un dispositivo BLUETOOTH receptor de audio estéreo y esta unidad se puedan reconocer mutuamente.

Dispositivo de audio

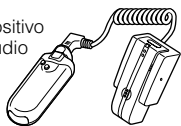

Transmisor estéreo portátil

Emparejamiento



Dispositivo BLUETOOTH receptor de audio estéreo



Para obtener más información, consulte las páginas 9 y 10.



Conexión BLUETOOTH

Al encender la unidad, se activa automáticamente la conexión BLUETOOTH entre la unidad y el dispositivo BLUETOOTH receptor de audio estéreo.

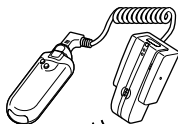

Conexión



Transmisión de música

Puede escuchar la música que se reproduce en el reproductor de audio portátil, etc. conectado a esta unidad a través de un sistema BLUETOOTH de recepción de audio.



Señal de audio estéreo (Flujo)



Para obtener más información, consulte las páginas 12 y 13.

5

Ubicación y función de los componentes

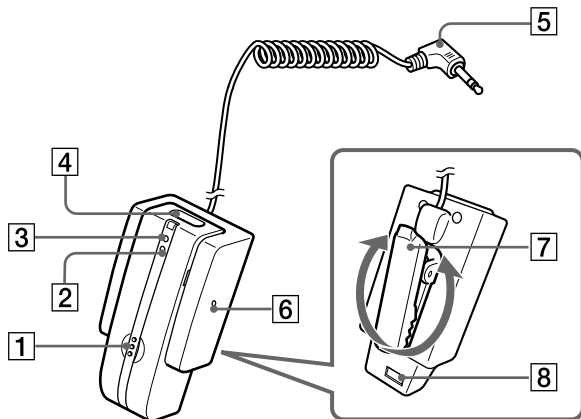

1 Botón de inicialización

2 Indicador (rojo)

Indica el estado de la alimentación de la unidad.

3 Indicador (azul)

Indica el estado de la comunicación de la unidad.

4 Botón POWER

5 Clavija de entrada de audio (miniclavija estéreo dorada en forma de L)

Se conecta a la toma de auriculares de un reproductor de audio portátil, etc.

6 Botón RESET

Púselo cuando la unidad esté inoperante.

Con esta operación no se elimina la información de emparejamiento.

7 Clip de sujeción

Ajuste el clip de sujeción en el ángulo deseado y fíjelo en el bolso o maletín.

8 Punto de contacto para el soporte de carga de la batería

Carga de la unidad

La unidad contiene una batería de iones de litio recargable, que se debe cargar antes de utilizarla por primera vez.

1 Conecte el adaptador de alimentación de ca suministrado con el soporte de carga de la batería.

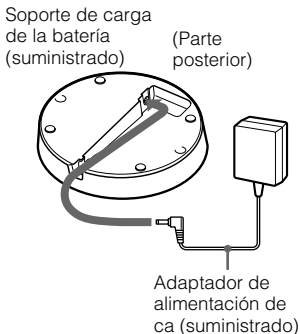

2 Conecte el adaptador de alimentación de ca suministrado a un tomacorriente de ca.

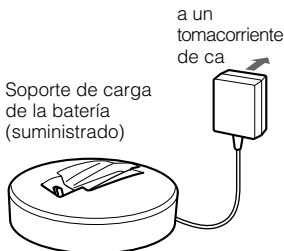

3 Coloque la unidad en el soporte de carga de la batería.

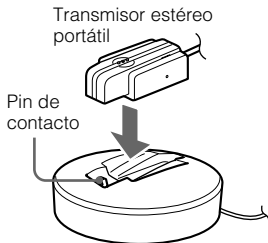

Nota

Si el clip de sujeción está girado, la unidad no se puede colocar en el soporte de carga de la batería y la carga no se iniciará. Coloque de nuevo el clip de sujeción en su posición original antes de iniciar la carga.

Coloque la unidad sobre el soporte de carga de la batería de modo que el punto de contacto de la unidad coincida con el pin de contacto de dicho soporte, y asegúrese de que el indicador (rojo) se ilumine. La carga se completa en aproximadamente 3 horas* y el indicador (rojo) se apaga automáticamente.

* Tiempo necesario para volver a cargar una batería agotada.

Continúa 7

Sugerencia

Al cargar la batería, la unidad se apaga automáticamente.

Precaución

Si la unidad detecta un problema durante la carga, es posible que el indicador (rojo) se apague aunque no haya finalizado la carga.

Compruebe si se debe a las causas siguientes:

- La temperatura ambiente excede la gama entre los 0 °C y los 40 °C.
- La batería tiene un problema.

En este caso, cárguela de nuevo entre las temperaturas indicadas anteriormente.

Si el problema persiste, póngase en contacto con el distribuidor Sony más cercano.

Notas

- Si no se utiliza la batería durante un período de tiempo prolongado, es posible que la carga se agote rápidamente. Sin embargo, después de varias recargas, aumentará la duración.
- Si la vida útil de la batería recargable incorporada disminuye hasta la mitad de la duración normal, la batería deberá reemplazarse. Para reemplazar la batería recargable, póngase en contacto con el distribuidor Sony más cercano.
- Evite la exposición de la unidad a temperaturas extremas, la luz solar directa, la humedad, la arena, el polvo o los golpes. No la deje nunca en un automóvil estacionado al sol.
- Utilice únicamente el adaptador de alimentación de ca suministrado. No utilice ningún otro adaptador de alimentación de ca.

Duración*

Estado	Duración aproximada
Tiempo de reproducción de música (máximo)	11 horas

* Estos tiempos pueden variar según la temperatura ambiente o las condiciones de uso.

Comprobación de la batería restante

Si presiona el botón POWER mientras la unidad está encendida, el indicador (rojo) parpadeará. Puede comprobar la batería restante mediante el número de veces que parpadea el indicador (rojo).

Indicador (rojo)	Estado
3 veces	Completa
2 veces	Media
1 vez	Baja (debe cargarla)

Nota

No es posible comprobar la batería restante inmediatamente después de encender la unidad ni durante el proceso de emparejamiento.

Cuando la batería está prácticamente agotada

El indicador (rojo) parpadea lentamente de forma automática. Cuando la batería se agota por completo, la unidad se apaga automáticamente.

Emparejamiento

¿Qué es el emparejamiento?

Los dispositivos BLUETOOTH deben “emparejarse” previamente entre sí.

Una vez que los dispositivos BLUETOOTH se emparejaron, no es necesario volver a hacerlo excepto en los casos siguientes:

- Cuando la información de emparejamiento se eliminó tras una reparación, etc.
- Cuando la unidad se emparejó con 9 o más dispositivos. Esta unidad se puede emparejar con hasta 8 dispositivos BLUETOOTH; si se empareja un noveno dispositivo, éste reemplazará al dispositivo con la fecha de conexión más antigua de los 8 restantes.
- Cuando se elimina el reconocimiento de la unidad en el dispositivo que desea conectar.
- Cuando se inicializó esta unidad. Se elimina toda la información de emparejamiento.

Nota

El código de acceso* de la unidad es “0000”. Esta unidad no podrá emparejarse con otro dispositivo BLUETOOTH receptor cuyo código de acceso no sea “0000”.

* Es posible que se denomine al código de acceso “clave de acceso”, “código PIN”, “número PIN” o “contraseña”.

Procedimientos de emparejamiento

- 1 Coloque el dispositivo BLUETOOTH receptor a un metro como máximo de la unidad.**
- 2 Mantenga presionado el botón POWER durante 7 segundos como mínimo para que el emparejamiento entre en modo de espera mientras se apaga la unidad.**

Los indicadores (azul) y (rojo) empiezan a parpadear a la vez y la unidad inicia la búsqueda de dispositivos BLUETOOTH receptores.



Notas

- Transcurridos 3 segundos aproximadamente, la alimentación se enciende, y los indicadores (azul) y (rojo) parpadean juntos dos veces. Mantenga presionado el botón hasta que ambos indicadores comiencen a parpadear a la vez y, a continuación, suéltelo. La unidad pasa al modo de emparejamiento.
- Si el emparejamiento no se estableció en unos 5 minutos, el modo de emparejamiento se cancelará y la unidad se apagará. En tal caso, vuelva a comenzar desde el paso **1**.

3 Ajuste el dispositivo BLUETOOTH receptor en el modo de emparejamiento.

La unidad buscará automáticamente otro dispositivo BLUETOOTH receptor y lo emparejará. La unidad intentará conectar el dispositivo BLUETOOTH receptor tan pronto como lo detecte.

Cuando la conexión BLUETOOTH se haya realizado correctamente, el indicador (rojo) se apagará y el indicador (azul) empezará a parpadear lentamente, lo que indica que el emparejamiento finalizó y que la información de emparejamiento se memorizó en la unidad.

Notas

- Si se solicita un código de acceso en el dispositivo BLUETOOTH receptor, introduzca "0000".
- En la pantalla de algunos dispositivos BLUETOOTH receptores aparecerá un mensaje que indica que finalizó el emparejamiento.
- Es posible que algunos dispositivos BLUETOOTH se conecten directamente con esta unidad al finalizar el emparejamiento.

Sugerencias

- Para realizar un emparejamiento con otro dispositivo BLUETOOTH, repita los pasos del **1** al **3** para cada uno de ellos.
- Para eliminar toda la información de emparejamiento, consulte "Inicialización de la unidad" (página 20).

Indicaciones de la función BLUETOOTH

A : indicador (azul)

R : indicador (rojo)

Estado		Patrones de parpadeo	
Emparejamiento		A	● - ● - ● - ● - ● - ● - ● - ● - ● - ...
		R	● - ● - ● - ● - ● - ● - ● - ● - ● - ...
Conexión		A	● - - ● - - ● - - ● - - ● - - ● - - ● - - ...
		R	-
Conexión establecida	Escucha	A	●● - - - - - - - - - - - - - - ●● - - - - - ...
		R	-
Conexión establecida	Sin reproducción de música	A	● - - - - - - - - - - - - - - ● - - - - - ...
		R	-

Escuchar música

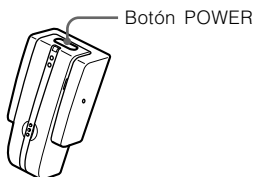

Antes de utilizar la unidad, compruebe los puntos siguientes.

- El emparejamiento de esta unidad y el dispositivo BLUETOOTH receptor finalizó.
- El dispositivo BLUETOOTH receptor se encuentra en espera para realizar la conexión.
- El dispositivo BLUETOOTH receptor admite la función de recepción de música (perfil: A2DP).

1 Conecte la miniclavija estéreo de la unidad a la toma de auriculares de un dispositivo fuente de audio estéreo.

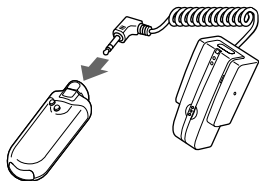

Nota

Cuando realice la conexión a un dispositivo fuente de audio estéreo, asegúrese de que conecta la unidad a la toma de auriculares y no a la toma LINE OUT.

2 Encienda el dispositivo fuente de audio estéreo.

3 Con la unidad apagada, mantenga presionado el botón POWER durante aproximadamente 3 segundos.

Los indicadores (azul) y (rojo) parpadean al unísono dos veces y, a continuación, la unidad se enciende.

Tras encenderse, la unidad se conecta automáticamente con el dispositivo BLUETOOTH receptor.

Notas

- No mantenga presionado el botón POWER durante más de 7 segundos. De lo contrario, la unidad entrará en el modo de emparejamiento.
- Asegúrese de encender sólo el dispositivo BLUETOOTH receptor que desee conectar con esta unidad. Si hay más de un dispositivo BLUETOOTH receptor encendido, es posible que la conexión no se realice como desea.
- Si esta unidad no puede llevar a cabo la conexión BLUETOOTH con un dispositivo emparejado, vuelva a emparejarlos, o bien intente realizar la conexión BLUETOOTH desde el dispositivo BLUETOOTH receptor si es posible.

Sugerencias

- El indicador (azul) sigue parpadeando mientras la unidad busca un dispositivo BLUETOOTH receptor.
- Si se emparejan dos o más dispositivos con la unidad, ésta intentará conectar con uno de los dos últimos dispositivos que reconoció anteriormente.
- Se estableció la conexión BLUETOOTH de la unidad con el perfil A2DP (Advanced Audio Distribution Profile)*
- Para obtener más información sobre el funcionamiento del dispositivo BLUETOOTH receptor, consulte las instrucciones de funcionamiento suministradas con el dispositivo.

* Para obtener más información sobre los perfiles, consulte la página 17.

4 Inicie la reproducción en el dispositivo fuente de audio estéreo conectado a la unidad.

Notas

- Si el sonido aparece distorsionado, baje el volumen del dispositivo conectado.
- Si el volumen es bajo o aparece ruido, suba el volumen del dispositivo conectado.
- Desactive las funciones de potenciación de graves y ecualizador. Si están activadas, el sonido podría distorsionarse.

Sugerencias

- Suba el volumen del dispositivo fuente de audio estéreo al máximo posible siempre que no se distorsione el sonido y, a continuación, ajuste el volumen del dispositivo BLUETOOTH receptor en un nivel moderado.
- Si la unidad se encuentra en un bolso, es posible que la conexión BLUETOOTH pierda calidad. Fije la unidad en el bolso.

Notas

- Aunque el dispositivo BLUETOOTH receptor admita el perfil AVRCP (Audio Video Remote Control Profile), la unidad no podrá realizar funciones de control de la reproducción.
- En los casos siguientes, deberá volver a realizar la conexión BLUETOOTH.
 - La alimentación de esta unidad no se enciende.
 - La alimentación del dispositivo BLUETOOTH receptor de audio estéreo no se enciende o la función BLUETOOTH está desactivada.
 - La función BLUETOOTH de esta unidad o el dispositivo BLUETOOTH receptor de audio estéreo se encuentra en modo de desconexión temporal.
 - No se realizó la conexión BLUETOOTH.

Para detener el uso

1 Apague el dispositivo BLUETOOTH receptor.

2 Mantenga presionado el botón POWER de la unidad durante unos 3 segundos.

Los indicadores (azul) y (rojo) se iluminan a la vez y la unidad se apaga.

Sugerencia

Cuando finalice la reproducción de música, es posible que la conexión BLUETOOTH finalice automáticamente, según el dispositivo BLUETOOTH que se utilice.

Desecho de la unidad

Para una mejor conservación del medio ambiente, asegúrese de retirar la batería recargable incorporada antes de deshacerse de la unidad y proceda al desecho de dicha batería de la forma adecuada.

1 Retire los 2 tornillos.

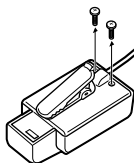

3 Extraiga la batería recargable y deséchela.

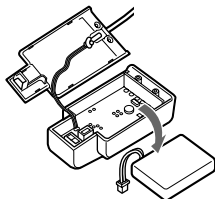

2 Abra la carcasa y extraiga el conector.

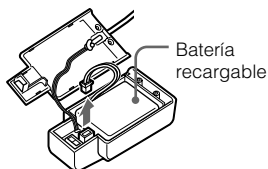

Precauciones

Comunicación BLUETOOTH

- La tecnología inalámbrica BLUETOOTH funciona en un rango de aproximadamente 10 metros. El rango máximo de comunicación puede variar en función de los obstáculos (personas, objetos metálicos, paredes, etc.) o del entorno electromagnético.
- Las condiciones siguientes pueden afectar la sensibilidad de la comunicación BLUETOOTH.
 - La existencia de obstáculos como, por ejemplo, una persona, un objeto metálico o una pared entre esta unidad y el dispositivo BLUETOOTH.
 - El uso de dispositivos que utilicen una frecuencia de 2,4 GHz como, por ejemplo, un dispositivo LAN inalámbrico, un teléfono inalámbrico o un microondas cerca de la unidad.
- Como los dispositivos BLUETOOTH y las LAN inalámbricas (IEEE802.11b/g) utilizan la misma frecuencia, pueden producirse interferencias de microondas que provoquen el deterioro de la velocidad de la comunicación, la aparición de ruido o una conexión no válida si la unidad se utiliza cerca de un dispositivo LAN inalámbrico. En este caso, realice el procedimiento siguiente.
 - Utilice esta unidad a una distancia mínima de 10 m del dispositivo LAN inalámbrico.
 - Si utiliza esta unidad a menos de 10 m de un dispositivo LAN inalámbrico, apague el dispositivo LAN inalámbrico.
 - Instale esta unidad y el dispositivo BLUETOOTH a la distancia más corta posible entre sí.
- Las microondas que emite un dispositivo BLUETOOTH pueden afectar el funcionamiento de dispositivos médicos electrónicos. Apague esta unidad y los demás dispositivos BLUETOOTH en los lugares siguientes, ya que podrían provocar un accidente:
 - donde exista gas inflamable, en un hospital, tren, avión o gasolinera
 - cerca de puertas automáticas o alarmas de incendios
- Esta unidad admite capacidades de seguridad que cumplen con el estándar BLUETOOTH para proporcionar una conexión segura al utilizar la tecnología inalámbrica BLUETOOTH, pero es posible que la seguridad no sea suficiente según el ajuste. Tenga cuidado al realizar una comunicación con la tecnología inalámbrica BLUETOOTH.
- No se aceptan responsabilidades por la pérdida de información que pudiera producirse durante una comunicación BLUETOOTH.
- No se puede garantizar la conexión con todos los dispositivos BLUETOOTH.
 - Un dispositivo que disponga de la función BLUETOOTH debe cumplir el estándar BLUETOOTH especificado por BLUETOOTH SIG y estar autenticado.
 - Incluso en el caso de que el dispositivo conectado cumpla el estándar BLUETOOTH mencionado anteriormente, es posible que algunos dispositivos no puedan conectarse o funcionar correctamente, según las características o las especificaciones del dispositivo.
- En función del dispositivo que vaya a conectarse, es posible que transcurra cierto tiempo antes de que se inicie la comunicación.

Notas sobre el uso en un automóvil

- No intente conectar ni utilizar la unidad, un dispositivo de audio portátil o una radio de automóvil mientras maneja o espera ante una señal de tráfico.
- Antes de empezar a manejar, asegúrese de fijar de forma segura la unidad y el dispositivo conectado a ésta para evitar accidentes o daños.
- Dirija todo el cable conectado a la unidad debidamente de forma que no interfiera en el manejo ni quede atrapado con otras partes del interior del automóvil (asiento, puerta, etc.).

Adaptador de alimentación de ca suministrado

- Utilice solamente el adaptador de alimentación de ca suministrado con esta unidad. No utilice ningún otro adaptador de alimentación de ca, ya que puede causar un mal funcionamiento de la unidad.



Polaridad de la clavija

- Si no va a utilizar la unidad durante un período prolongado de tiempo, desconecte el adaptador de alimentación de ca del tomacorriente de ca. Para retirar el adaptador de alimentación de ca del tomacorriente de pared, tire del adaptador, nunca del cable.

Otros

- No coloque la unidad en ninguno de los lugares siguientes.
 - Cerca de un calefactor, o en un lugar expuesto a la luz solar directa o a temperaturas extremadamente elevadas
 - En un lugar polvoriento
 - En un lugar expuesto a fuertes vibraciones
 - En un cuarto de baño o en un lugar en el que se condense mucha humedad
 - Dentro de un automóvil expuesto a la luz solar directa.
- No deje caer, golpee ni exponga la unidad a impactos fuertes de ningún tipo ya que, de lo contrario, podrían producirse daños en el producto.
- Si no se siente cómodo después de utilizar el dispositivo BLUETOOTH, deje de utilizarlo inmediatamente. Si el problema persiste, consulte con el distribuidor Sony más cercano.
- No permita que los niños utilicen esta unidad.
- Si desea realizar alguna consulta o solucionar algún problema relativo a la unidad que no se trate en este manual, póngase en contacto con el distribuidor Sony más cercano a su domicilio.

¿Qué es la tecnología BLUETOOTH?

BLUETOOTH es una tecnología inalámbrica de corto alcance que permite la comunicación inalámbrica de datos entre dispositivos digitales como, por ejemplo, una computadora o una cámara digital. La tecnología inalámbrica BLUETOOTH funciona en un rango de aproximadamente 10 metros.

Lo habitual es conectar dos dispositivos, pero algunos dispositivos admiten la conexión a varios dispositivos a la vez.* No es necesario utilizar un cable para realizar la conexión, ya que BLUETOOTH es una tecnología inalámbrica, ni tampoco es necesario encarar los dispositivos entre sí, como sucede con la tecnología de infrarrojos. Por ejemplo, puede utilizar los dispositivos en una bolsa o en un bolsillo.

La tecnología BLUETOOTH es una convención internacional reconocida y utilizada por miles de empresas de todo el mundo.

* Esta unidad no puede conectarse a varios dispositivos a la vez.

Sistema de comunicación y perfiles BLUETOOTH compatibles de la unidad

Un perfil es una estandarización de la función para cada especificación del dispositivo BLUETOOTH. Esta unidad es compatible con el perfil y la versión BLUETOOTH siguientes:

Sistema de comunicación: especificación BLUETOOTH versión 2.0

Perfil BLUETOOTH compatible:

- A2DP (Advanced Audio Distribution Profile)

Solución de problemas

Si surge algún problema al utilizar esta unidad, utilice la siguiente lista de comprobaciones. Si el problema persiste, consulte con el distribuidor Sony más cercano.

Común

La unidad no se enciende

- ➔ Cargue la batería de la unidad.
- ➔ La unidad no se enciende mientras se carga. Retire la unidad del soporte de carga de la batería y enciéndala.

Se producen saltos en el sonido o la distancia de correspondencia es corta

- ➔ Si hay cerca un dispositivo que genera radiación electromagnética como, por ejemplo, una red LAN inalámbrica, otro dispositivo BLUETOOTH o un microondas, aleje la unidad de estas fuentes.
- ➔ Retire cualquier obstáculo entre la unidad y el otro dispositivo BLUETOOTH o aléjese del obstáculo.
- ➔ Coloque esta unidad y el otro dispositivo BLUETOOTH lo más cerca posible.
- ➔ Cambie de posición la unidad.

No se puede llevar a cabo el emparejamiento

- ➔ Acerque esta unidad y el dispositivo BLUETOOTH.

No se realizó la conexión BLUETOOTH

- ➔ Compruebe que la unidad está encendida.
- ➔ Compruebe que el dispositivo BLUETOOTH que desea conectar está encendido y que la función BLUETOOTH está activada.

- ➔ Es posible que la unidad no memorice la conexión con el dispositivo BLUETOOTH. Realice la conexión BLUETOOTH del dispositivo BLUETOOTH a la unidad inmediatamente después de finalizar el emparejamiento.
- ➔ Esta unidad o el dispositivo BLUETOOTH que desea conectar está en modo en espera.
- ➔ Finalizó la conexión BLUETOOTH. Realice la conexión BLUETOOTH de nuevo.

La unidad no funciona (se colgó la conexión)

- ➔ Presione el botón RESET. Al realizar esta operación, la información del emparejamiento no se elimina.

Al escuchar música

No hay sonido

- ➔ Compruebe la conexión entre esta unidad y el dispositivo fuente de audio estéreo conectado a la unidad.
- ➔ Compruebe que tanto la unidad como el dispositivo BLUETOOTH receptor de audio estéreo están encendidos.
- ➔ Asegúrese de que la unidad no se encuentra demasiado alejada del dispositivo BLUETOOTH receptor de audio estéreo, o de que no recibe interferencias de una red LAN inalámbrica, de otro dispositivo inalámbrico de 2,4 GHz o de un microondas.

- ➔ Compruebe que la conexión BLUETOOTH entre la unidad y el dispositivo BLUETOOTH receptor de audio estéreo se realizó correctamente.
- ➔ Suba el volumen del dispositivo BLUETOOTH receptor de audio estéreo. Si desea obtener información detallada sobre el ajuste del volumen, consulte el manual de instrucciones suministrado con el dispositivo BLUETOOTH receptor de audio estéreo.
- ➔ Suba el volumen del dispositivo fuente de audio estéreo al máximo posible sin que se produzca una distorsión del sonido.
- ➔ Empareje la unidad y el dispositivo BLUETOOTH receptor de audio estéreo de nuevo.

El nivel del sonido es bajo

- ➔ Suba el volumen del dispositivo fuente de audio estéreo al máximo posible sin que se produzca una distorsión del sonido.
- ➔ Suba el volumen del dispositivo BLUETOOTH receptor de audio estéreo. Si desea obtener información detallada sobre el ajuste del volumen, consulte el manual de instrucciones suministrado con el dispositivo BLUETOOTH receptor de audio estéreo.
- ➔ Conecte la clavija de entrada de audio a la toma de auriculares en vez de a la toma LINE OUT.

El sonido aparece distorsionado

- ➔ Baje el volumen del dispositivo fuente de audio estéreo hasta que el sonido deje de aparecer distorsionado. Si desea obtener información detallada sobre el ajuste del volumen, consulte el manual de instrucciones suministrado con el dispositivo fuente de audio estéreo.
- ➔ Conecte la clavija de entrada de audio a la toma de auriculares en vez de a la toma LINE OUT.

No es posible establecer una conexión con un dispositivo que se emparejó y conectó anteriormente

- ➔ La unidad intenta establecer una conexión con alguno de los dos últimos dispositivos que reconoció anteriormente. Si la unidad no puede realizar la conexión BLUETOOTH con un dispositivo emparejado, empareje el dispositivo de nuevo o, si es posible, intente establecer la conexión BLUETOOTH desde el dispositivo BLUETOOTH receptor de audio estéreo.
- ➔ Es posible que la información de emparejamiento se elimine. Empareje el dispositivo de nuevo.

Inicialización de la unidad

Puede restablecer la unidad a la configuración predeterminada (así como el volumen) y eliminar la información de emparejamiento.

1 Si la unidad está encendida, mantenga presionado el botón POWER durante unos 3 segundos para apagarla.

2 Mantenga pulsado el botón POWER y el de inicialización a la vez durante unos 7 segundos.

Los indicadores (azul) y (rojo) parpadearán juntos cuatro veces y la unidad se restablecerá a los ajustes predeterminados. Toda la información de emparejamiento se elimina.

Especificaciones

Generales

Sistema de comunicación

Especificación BLUETOOTH versión 2.0

Salida

Clase de potencia 2 de especificación BLUETOOTH

Banda de frecuencia

Banda de 2,4 GHz (2,4000 GHz – 2,4835 GHz)

Rango de comunicación máximo

Línea de vista de aprox. 10 m *¹

Método de modulación

FHSS

Perfil BLUETOOTH compatible*²

A2DP (Advanced Audio Distribution Profile)

Códec admitido*³

SBC*⁴

Entrada de audio

1 miniclavija estéreo dorada en forma de L

Impedancia de entrada

Aprox. 32 Ω

Fuente de alimentación

cc de 3,7 V. Batería recargable de iones de litio incorporada

Dimensiones

Aprox. 25 × 51 × 29 mm (an/al/prf)

Peso

Aprox. 27 g (incluyendo el cable)

*¹ El rango real variará en función de factores como, por ejemplo, los obstáculos que puedan interponerse entre los dispositivos, los campos magnéticos que puedan existir en torno a hornos microondas, la electricidad estática, interferencias, las condiciones de las ondas radioeléctricas, la sensibilidad de recepción o el rendimiento de la antena, del sistema operativo, de la aplicación de software, etc.

*² Los perfiles estándar BLUETOOTH indican la finalidad de la comunicación BLUETOOTH entre dispositivos.

*³ Códec: Formato de compresión y conversión de señal de sonido

*⁴ Códec Sub band

Accesorios suministrados

Adaptador de alimentación de ca (1)

Soporte del cargador de la batería (1)

El diseño y las especificaciones están sujetos a cambios sin previo aviso.

<http://www.sony.net/>

Printed in Malaysia



* 2 6 9 8 6 0 0 4 1 * (1)