

Separate 2-way Speaker

XS-HL35

Instructions

Before mounting the unit, please read this manual thoroughly and retain it for future reference.

Mode d'emploi

Avant de faire fonctionner cet appareil, prière de lire attentivement ce mode d'emploi que l'on conservera à titre de référence ultérieure.

Features

The XS-HL35 consists of tweeter and woofer.

- The tweeter and the woofer can be mounted on separate locations.
- The 13 cm (5 1/4 in.) woofer reproduces rich and powerful bass especially suitable for digital audio source reproduction.
- Only the tweeter: Choice of some mounting locations, on the front door panels or inside the dashboard.
- Built-in high quality crossover network.

Caractéristiques

Le XS-HL35 consiste en un haut-parleur des aigus et un haut-parleur des basses.

- Le haut-parleur des aigus et le haut-parleur des basses peuvent être installés séparément.
- Le haut-parleur des basses de 13 cm (5 1/4 po.) reproduit des basses riches et puissantes, un atout pour la reproduction d'une source sonore audio numérique.
- Une caractéristique de haut-parleur des aigus: il est possible de l'encaster dans les panneaux des portières ou dans le tableau de bord.
- Un circuit diviseur de fréquence de haute qualité est intégré.

Precautions

- Be careful not to drive the speaker system continuously with the power exceeding the power handling capacity.
- Keep recorded tapes, watches, and personal credit cards using magnetic coding away from the speaker system to prevent their possible damage caused by the magnets in the speakers.

Caution

When using the speakers with a power amplifier or power booster employing the BTL (balanced transformerless) system, be sure to connect the cords of the speaker system directly to the amplifier speaker cords. If the connection is made through already existing speaker leads which have a common \ominus lead for both the right and left channels, it is possible that no sound will be heard and that the amplifier will be damaged.

- S'assurer de ne pas fournir continuellement aux haut-parleurs une puissance supérieure à la puissance admissible.
- Garder les bandes magnétiques enregistrées, montres et cartes de crédit à code magnétique à distance des haut-parleurs, ceci pour éviter tout dommage éventuel venant de l'aimant de ces haut-parleurs.

Avertissement

Lorsqu'on utilise les haut-parleurs avec un amplificateur de puissance ou un préamplificateur équipé du système "BTL" ("équilibré sans transformateur"), veiller à raccorder les cordons des haut-parleurs directement aux cordons des haut-parleurs de l'amplificateur. Si la connexion est effectuée par des cordons d'enceinte déjà installés et qui possèdent une borne \ominus commune aux canaux gauche et droit, il est possible qu'aucun son ne soit audible et que l'amplificateur soit endommagé.

Précautions

Connections

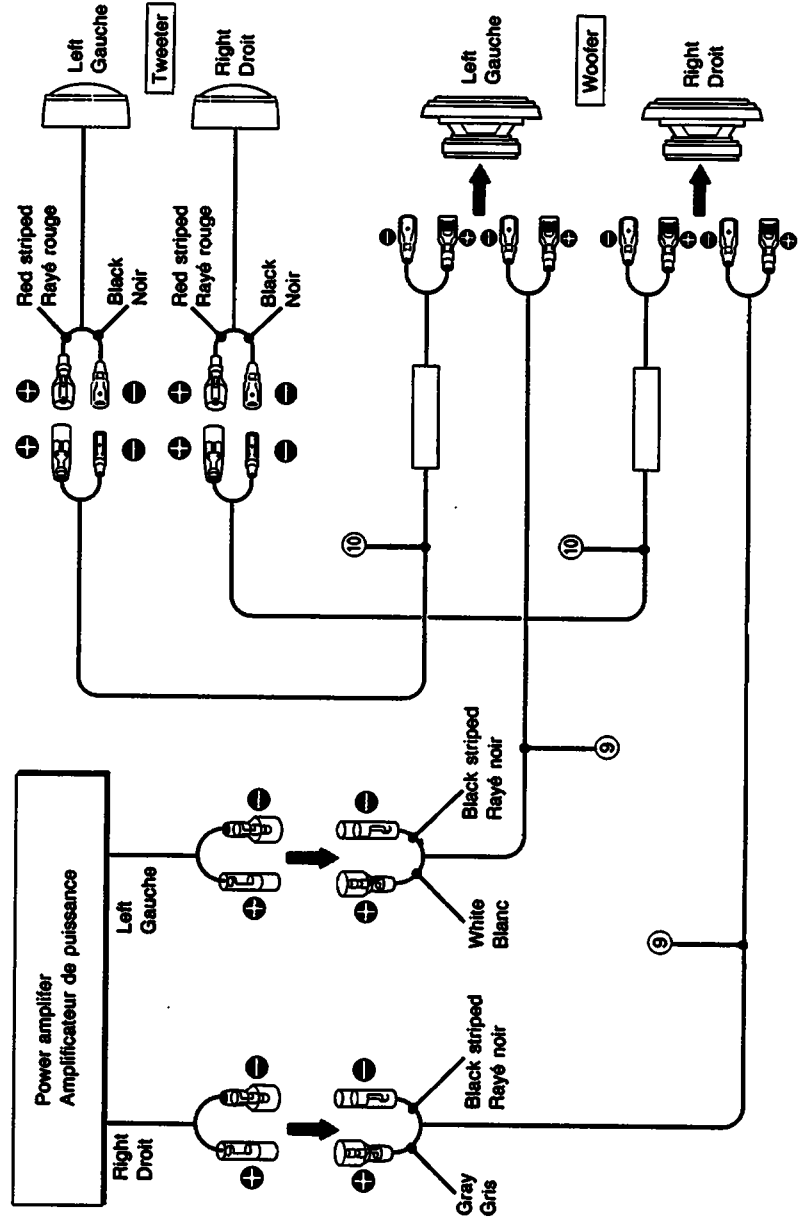

Mounting

Installation

- A depth of at least 55 mm (2 1/4 in.) is required for mounting the woofer. Keep the following in mind when choosing a mounting location.
- A hole may already be cut out of the metal frame of the front door.
- Nothing should interfere with the speaker inside the door.

If you cannot find an appropriate mounting location, check with your car dealer or consult the nearest Sony dealer.
Flush mounting is possible with XA-6 (not supplied).

- The speaker inside the door must not come into contact with the window when it is open.
- Be careful that speakers are out of the way of the window cranks, door handles and arm rests.

- Une profondeur d'au moins 55 mm (2 1/4 po.) est nécessaire pour installer le haut-parleur des basses. Toujours garder ce point en mémoire lorsqu'on choisit un emplacement pour l'installation.
- Les châssis métalliques de certaines portières ont déjà percés.
- Dans la portière, rien ne doit gêner le haut-parleur.
- Lorsque la vitre est abaissée, elle ne doit pas toucher le haut-parleur encastré dans la portière.
- S'assurer que les haut-parleurs ne touchent pas les manivelles des vitres, les poignées des portes et les repose-bras.

Si l'on ne peut trouver un emplacement adéquat pour l'installation, prière de consulter le concessionnaire du véhicule ou le concessionnaire Sony le plus proche.
Le montage par encastrement est possible avec le XA-6 (non fourni).

Parts List

Liste des pièces

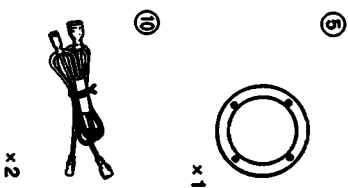
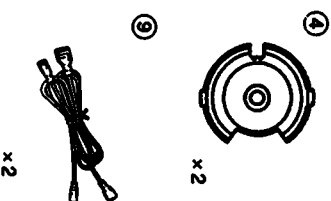
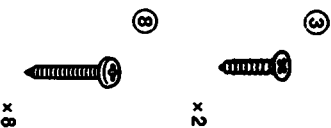
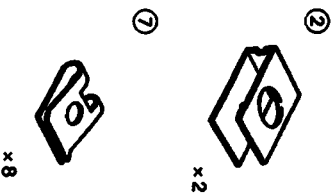
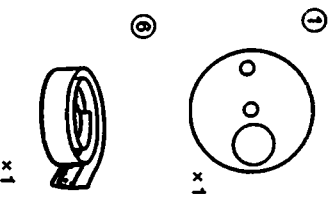

eter
t-parleur des aigus

Unit: mm (in.)
Unité: mm (po.)

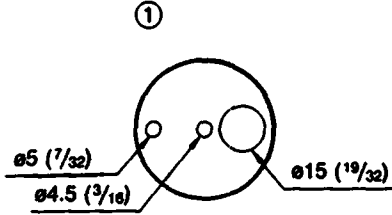

Decide the direction of the unit.
Déterminer la direction du haut-parleur.

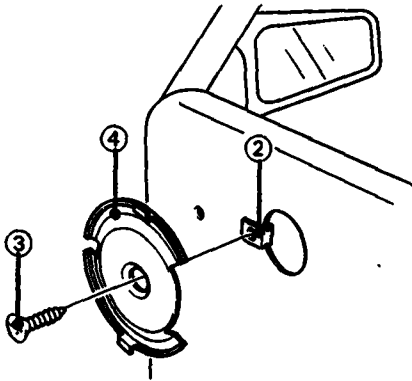
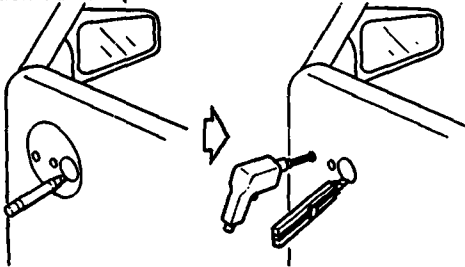

Set the marked position to one of the projected part ④, then turn clockwise.
Régler la position marquée sur l'une des saillies de la partie ④ puis tourner dans le sens des aiguilles d'une montre.

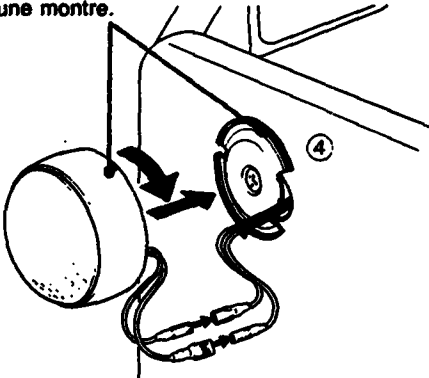

Woofers Haut-parleur des basses

1 Unit: mm (in.)
Unité: mm (po.)

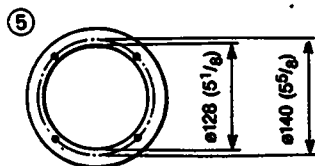

2

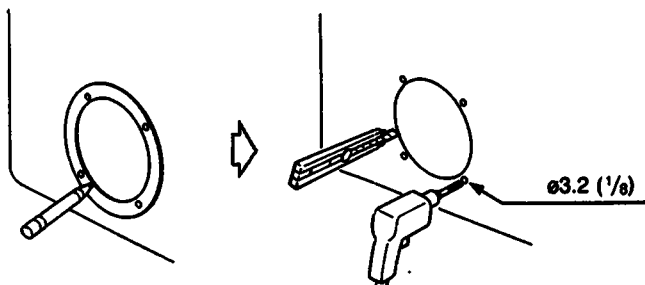

3

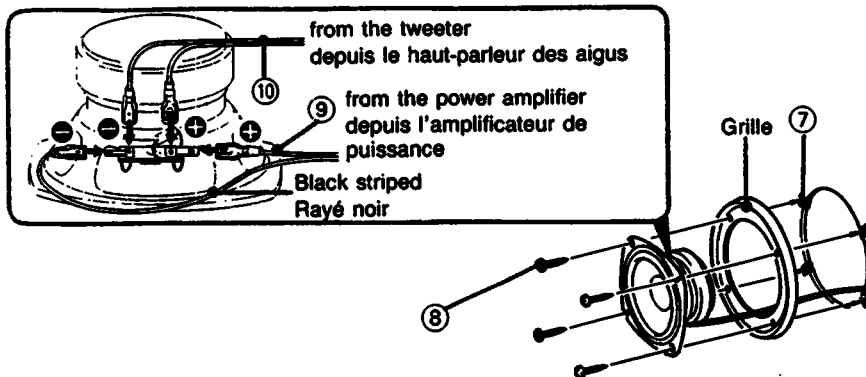

4

Grille net
Filet de la grille

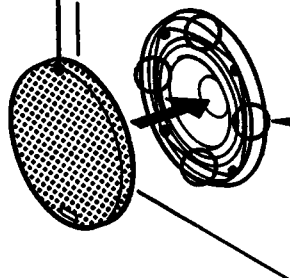

Cut the part ⑥.
Découper la pièce
13 mm (17/32 in.)
13 mm (17/32 po.)

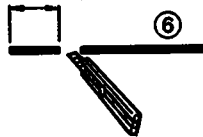

**How to remove the grille net of the woofer
Comment détacher le filet de la grille du haut-parleur des basses**

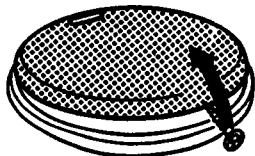

Specifications

Speaker	Separate type, 2-way Woofer 13 cm (5 1/4 in.), composite polypropylene cone type Tweeter 2.5 cm (1 in.), balanced drive type
Maximum input power	120 watts
Rated power	35 watts
Impedance	4 ohms
Sensitivity	88 dB/W/m
Frequency response	35 - 25,000 Hz
Crossover frequency	6,000 Hz, -6 dB/oct.
Weight	Woofer: Approx. 950 g (2 lb 1 oz) per speaker (with grille) Tweeter: Approx. 70 g (2.50 oz) per speaker

Design and specifications subject to change without notice.

Spécifications

Haut-parleur	Séparé, à 2 voies Haut-parleur des basses: 13 cm (5 1/4 po.), polypropylène composé, type conique Haut-parleur des aigus: 2,5 cm (1 po.), type à entraînement équilibré
Puissance d'entrée maximum	120 watts
Puissance nominale	35 watts
Impédance	4 ohms
Sensibilité	88 dB/W/m
Réponse en fréquence	35 - 25.000 Hz
Fréquence de division	6.000 Hz, -6 dB/oct.
Poids	Haut-parleur des basses: env. 950 g (2 livres 1 once) par haut-parleur (avec la grille) Haut-parleur des aigus: env. 70 g (2,50 onces) par haut-parleur

La conception et les spécifications sont modifiables sans préavis.

Dimensions Unit: mm (in.)
Dimensions Unité: mm (po.)

Tweeter
Haut-parleur des aigus

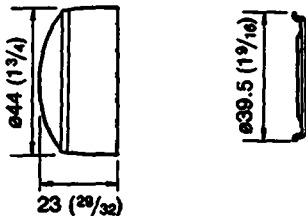

Woofer
Haut-parleur des basses

