

Especificações

| | |
|------------------------|--------------------------------|
| Alto-falante | Woofers de 30cm, tipo cone |
| Potência de pico | 1.000 W |
| Potência nominal | 300 W |
| Impedância | 4 Ω |
| Sensibilidade | 88 dB/W/m |
| Resposta de frequência | 23 Hz – 2.000 Hz |
| Peso | Aprox. 4,7 kg por alto-falante |
| Acessórios fornecidos | Peças para instalação |

Projeto e especificações sujeitos a alterações sem prévio aviso.

SONY.

Subwoofer

Instalação/Conexão



SONY

Conheça mais sobre os produtos Sony e participe de concursos e ganhe prêmios exclusivos.

Care Clientes,

Garantância de comodidade a registrar-se e manter seus dados atualizados para desfrutar dos seguintes benefícios:

- Informações de suporte ao seu produto Sony, novos acessórios e manuais de instruções. E-mailings: Boletim mensal com novidades do Mundo Sony, música, filmes e muito mais.
- Informações sobre grandes promoções da Sony.
- Convites de eventos e concursos especiais organizados pela Sony.

GANHE UM DVD

Registre-se e participe de um concurso* que premiará o vencedor com um aparelho de DVD por mês.

Registre-se agora: www.sony.com.br/registro

Muito obrigado. Entraremos em contato em breve, Sony Brasil!

Veja regulamento no site acima.

SONY.

TERMO DE GARANTIA

Modelo: **XS-L120P5A**
Nº de Série _____

I- Conteúdo e prazo de Garantia

1. A Sony Brasil Ltda. garante o produto de modelo acima identificado através do seu Número de Série, produto este que foi recebido devidamente lacrado pelo prazo de 12 (doze) meses, incluindo o dia garantido legal (primeiros noventa dias) contados a partir da aquisição pelo primeiro Consumidor, contra defeitos de projeto, fabricação, montagem, ou solidamente em decorrência de vícios de material que o torne impróprio ou inadequado ao consumo a que se destina.
2. A Garantia se faz mediante a exibição deste Termo, bem como da Nota Fiscal correspondente.

II- Excludentes de Garantia

1. O presente termo exclui despesas de transporte, frete, seguro, constituições tais itens, ônus e responsabilidade do consumidor, além de não cobrir:
 - a) peças que se desgastam naturalmente com o uso regular, tais como cabeças gravador/reprodutora de áudio/vídeo, cabo de microfone, cabos e espumas

- d) dos íones de ouvido, agulha, lâmpadas de projetor, etc;
- e) o produto for utilizado em ambientes sujeitos a gases corrosivos, umidade excessiva ou em locais com altas/baixas temperaturas, poeira, acidez, etc.;
- f) o produto sofrer qualquer dano por acidente (quebra), ou agente da natureza (raio, enchente, marésia, etc.);
- g) o produto for manuseado ou usado em desacordo com o Manual de Instruções que o acompanha;
- h) qualquer modificação for introduzida no aparelho, não prevista no Manual de Instruções.

III- Invalidez da Garantia

1. A Garantia fica automaticamente invalidada, se a) não for apresentada a Nota Fiscal de venda no Brasil, ou documento fiscal equivalente, conjuntamente com o Termo de Garantia;

- b) o produto for ligado em rede elétrica fora dos padrões especificados ou sujeita a flutuação excessiva de voltagem;
- c) o produto tiver seu lacre violado, for aberto para conserto, manuseado ou tiver o circuito original alterado por técnico não autorizado ou não credenciado;

IV- Forma e Local de Utilização da Garantia

1. Para usufruir desta garantia adicional à legal, o consumidor deverá utilizar-se de um dos Postos de Serviço Autorizado pela Sony Brasil Ltda., dentre aqueles que constam na relação que acompanha o produto.
2. Esta Garantia é válida apenas em território brasileiro.
3. O transporte do produto ao Posto de Serviço Autorizado é de responsabilidade do consumidor.

XS-L120P5A

© 2008 Sony Corporation Impresso no Brasil

ATENÇÃO

Este Termo de Garantia só tem validade quando acompanhado da Nota Fiscal correspondente. Conserve-os em seu poder.

Unidade comercial: Sony Brasil Ltda.
Rua Inocêncio Tobias, 125 - Barra Funda, Bloco A - São Paulo - SP - CEP: 01144-000
Serviço de Atendimento ao Consumidor (SAC): (0XX11) 3677-1080
(<http://www.sony.com.br>)

Dimensões

Unidade: mm

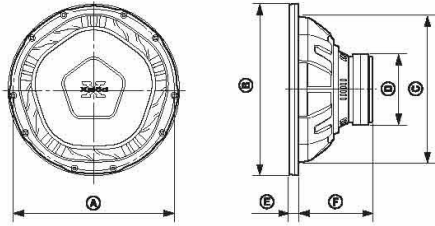

| A | B | C | D | E | F |
|------|------|------|------|----|-----|
| Ø307 | Ø326 | Ø280 | Ø135 | 18 | 141 |

Instalação

Precauções

- Não utilize o sistema de alto-falantes continuamente, com uma potência que ultrapasse sua capacidade máxima de potência.
- Mantenha as fitas gravadas, relógios, cartões de crédito e etc., com código magnético, distantes do sistema de alto-falantes para evitar danos causados pelos ímãs nos alto-falantes.
- Quando instalar o aparelho, tenha cuidado para não danificar o diafragma com as mãos ou ferramentas.
- O subwoofer é pesado, portanto, prenda-o firmemente a uma placa defletora grossa e sólida ou uma placa de metal.
- Construa uma caixa para o woofer utilizando placas de madeira com pelo menos 19 mm de espessura.

Exemplo

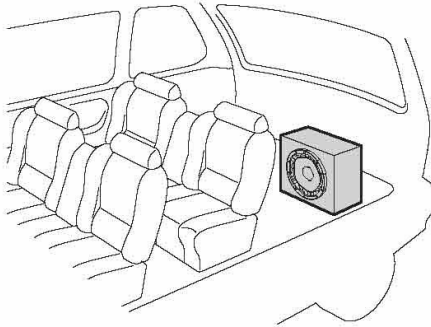

Lista de componentes

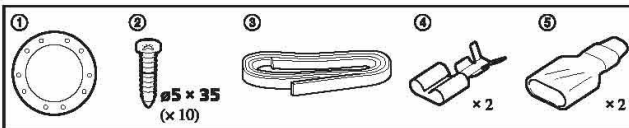

1

Unidade: mm

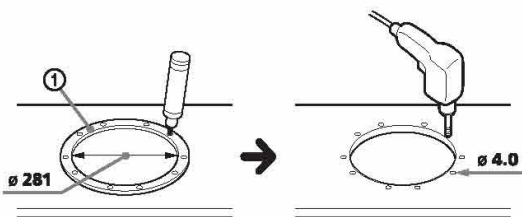

2

Unidade: mm

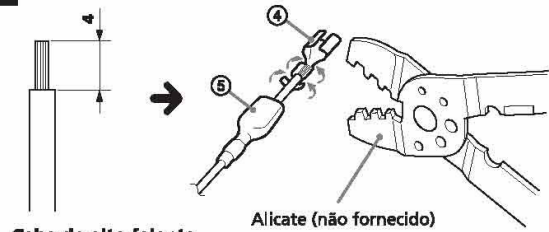

Cabo do alto-falante (não fornecido)

Alicate (não fornecido)

3

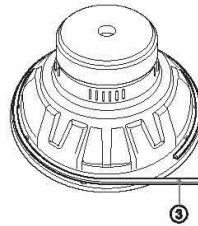

4



Cabo do alto-falante (não fornecido)

5

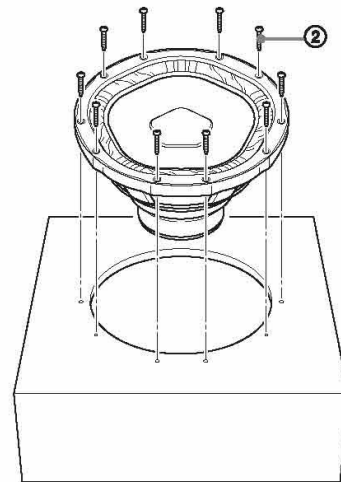

Conexões

