

# *Sistema Audiovisual Compacto*

---

Manual de instrucciones

## **IMPORTANTE**

**POR FAVOR LEA DETALLADAMENTE ESTE MANUAL  
DE INSTRUCCIONES ANTES DE CONECTAR Y OPERAR  
ESTE EQUIPO.**

**RECUERDE QUE UN MAL USO DE SU APARATO  
PODRIA ANULAR LA GARANTIA.**



## *DAV-S500*

# ADVERTENCIA

**Para evitar el riesgo de incendios o descargas eléctricas, no exponga la unidad a la lluvia ni a la humedad.**

No coloque el aparato en un espacio cerrado, como una estantería o un armario empotrado.

Para evitar el riesgo de incendio, no cubra la ventilación del aparato con periódicos, manteles, cortinas, etc. Tampoco ponga velas encendidas encima del aparato.

Para evitar el riesgo de incendio o electrocución, no coloque sobre el aparato objetos que contengan líquidos como, por ejemplo, un jarrón.

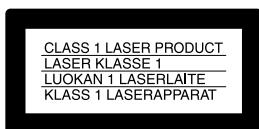

Este dispositivo está clasificado como producto **LÁSER DE CLASE 1**. La etiqueta **CLASS 1 LASER PRODUCT** se encuentra en la parte posterior.



Esta etiqueta está situada en el alojamiento de protección de láser dentro del aparato.



Deseche las pilas adecuadamente, ya que son tóxicas.

## Precauciones

### Seguridad

- Si algún objeto cae dentro de la unidad, desenchúfela y haga que sea revisada por personal especializado antes de volver a utilizarla.
- La unidad no estará desconectada del suministro eléctrico mientras esté conectada a la toma de corriente, aunque haya apagado la unidad.
- Desenchufe la unidad de la toma de corriente si no va a utilizarla durante un largo período. Para desconectar el cable, tómelolo por la clavija, nunca por el mismo cable.

### Instalación

- No instale el aparato en un espacio cerrado, como una estantería para libros o un armario empotrado.
- Permita una circulación adecuada del aire para evitar que se caliente el interior.
- No coloque la unidad sobre superficies (alfombras, mantas, etc.) ni cerca de materiales (cortinas, tapices) que puedan bloquear las ranuras de ventilación.
- No instale la unidad cerca de fuentes de calor, como radiadores o conductos de aire caliente, ni en lugares sujetos a la luz solar directa, polvo excesivo, vibraciones mecánicas o golpes.
- No instale la unidad en una posición inclinada. Se diseñó para funcionar sólo en posición horizontal.
- Mantenga la unidad y los discos alejados de equipos provistos de imanes potentes, como hornos microondas o altavoces grandes.
- No coloque objetos pesados sobre la unidad.
- Si traslada la unidad directamente de un lugar frío a uno cálido, es posible que se condense humedad en su interior y que se dañen las lentes. Cuando instale la unidad por primera vez, o cuando la traslade de un lugar frío a otro cálido, espere una hora aproximadamente antes de emplearla.

# ¡Bienvenido!

Gracias por adquirir este sistema compacto de AV Sony. Antes de utilizar este sistema, lea este manual atentamente y consérvelo para consultarlo en el futuro.

# Precauciones

## Seguridad

- Precaución – El uso de instrumentos ópticos con este producto aumenta el riesgo de daños oculares.
- Si se introduce algún objeto sólido o líquido en el sistema, desenchúfelo y haga que sea revisado por personal especializado antes de volver a utilizarlo.

## Fuentes de alimentación

- La unidad no está desconectada de la fuente de alimentación de CA mientras permanezca conectada a la toma de corriente, incluso si está apagada.
- El cable de alimentación de CA sólo deberá ser reemplazado en centro de servicio autorizado.

## Ubicación

- Instale el sistema en un lugar con ventilación adecuada para evitar el recalentamiento interno del mismo.
- La caja se calienta si se utiliza el altavoz con volúmenes de sonido elevados durante mucho tiempo. Esto no es una anomalía de funcionamiento. Sin embargo, debe evitar el contacto con ella. No coloque la unidad en un lugar cerrado sin ventilación ya que esto puede causar el sobrecalentamiento.
- No bloquee las ranuras de ventilación colocando elementos sobre el sistema. Éste está equipado con un amplificador de alta potencia. La unidad puede sobrecalentarse causando fallos de funcionamiento si se bloquean las ranuras de ventilación situadas en la parte superior.
- No coloque el sistema sobre una superficie blanda, como una alfombra, que pueda bloquear los orificios de ventilación de la base.
- No coloque el sistema cerca de fuentes de calor, ni en lugares sujetos a la luz solar directa, polvo excesivo o golpes mecánicos.

## Utilización

- Si traslada el sistema directamente de un lugar frío a uno cálido, o si lo instala en una sala muy húmeda, es posible que se condense humedad en las lentes de su interior. Si esto ocurre, el sistema puede no funcionar correctamente. En este caso, extraiga el disco y deje el sistema encendido durante una media hora hasta que la humedad se evapore.
- Cuando vaya a mover el sistema, extraiga los discos. Si no lo hace, los discos podrían dañarse.
- Para ahorrar energía, el sistema se puede apagar completamente usando el botón POWER (energía) de la unidad principal. Aunque el indicador LED permanece encendido durante un tiempo, el sistema está completamente apagado.

## Ajuste del volumen

No aumente el volumen mientras escucha una sección con entradas de nivel muy bajo o sin señales de audio. Si lo hace, los altavoces podrían dañarse al reproducirse una sección de nivel pico.

## Limpieza

Limpie el exterior, el panel y los controles con un paño suave ligeramente humedecido con una solución detergente poco concentrada. No utilice estropajos abrasivos, detergente en polvo ni disolventes, como alcohol o bencina.

Si desea realizar alguna consulta o solucionar algún problema relacionado con el sistema, póngase en contacto con el proveedor Sony más próximo.

## Limpieza de los discos

No utilice discos de limpieza de CD/DVD disponibles en el mercado. Pueden producir fallos de funcionamiento.

## Color del TV

Si los altavoces producen irregularidad de color en la pantalla del TV, apague éste y vuelva a encenderlo transcurridos 15 a 30 minutos. Si la irregularidad persiste, aleje los altavoces del aparato.

### AVISO IMPORTANTE

Precaución: Este sistema es capaz de mantener indefinidamente en la pantalla del TV imágenes fijas de video o indicaciones en pantalla. Si las imágenes fijas de video o las indicaciones en pantalla permanecen mostradas en el TV durante mucho tiempo, la pantalla de éste podría dañarse permanentemente. Los televisores de proyección son especialmente susceptibles.





# Índice

ADVERTENCIA .....	2
¡Bienvenido! .....	2
Precauciones .....	3
Acerca de este manual .....	6
Este sistema puede reproducir los siguientes discos .....	6
Notas sobre los discos .....	8
Índice de componentes y controles .....	9
Guía de la pantalla del menú de control (Magic Pad) .....	13
<hr/>	
<b>Procedimientos iniciales .....</b>	<b>15</b>
Descripción general rápida .....	15
Desembalaje .....	15
Inserción de las pilas en el control remoto .....	16
Paso 1: Conexión del sistema de altavoces .....	16
Paso 2: Conexiones de las antenas .....	19
Paso 3: Conexiones de TV y de componentes de video .....	21
Configuración de los altavoces .....	23
Memorización de emisoras de radio .....	28
<hr/>	
<b>Reproducción de discos .....</b>	<b>30</b>
Reproducción de discos .....	30
Reanudación de la reproducción a partir del punto en el que detuvo el disco (Reanudación de reproducción) .....	31
Uso del menú del DVD .....	32
Reproducción de discos VIDEO CD con funciones PBC (Reproducción PBC) .....	33
Creación de su propio programa (Reproducción de programa) .....	34
Reproducción en orden aleatorio (Reproducción aleatoria) .....	36
Reproducción de forma repetida (Reproducción repetida) .....	37
<hr/>	
<b>Búsqueda de escenas .....</b>	<b>38</b>
Búsqueda de un punto determinado de un disco (Exploración, Reproducción a cámara lenta) .....	38
Búsqueda de títulos/capítulos/pistas/índices/escenas .....	39
<hr/>	
<b>Visualización de información sobre el disco .....</b>	<b>41</b>
Visualización del tiempo de reproducción y del restante en el visor del panel frontal .....	41
Comprobación del tiempo de reproducción y del restante .....	42

<b>Ajustes de sonido</b> .....	<b>44</b>
Cambio del sonido .....	44
Selección del campo acústico .....	46
Ajuste de los parámetros de nivel .....	48
<hr/>	
<b>Visualización de películas</b> .....	<b>49</b>
Cambio de los ángulos .....	49
Visualización de los subtítulos .....	50
Comprobación de la información de reproducción (AVANZADO) .....	51
<hr/>	
<b>Uso de distintas funciones adicionales</b> .....	<b>52</b>
Bloqueo de discos (REPRODUCCION PROHIBIDA PERSONAL, CONTROL DE BLOQUEO) .....	52
<hr/>	
<b>Otras operaciones</b> .....	<b>57</b>
Control del TV con el control remoto suministrado .....	57
Visualización de videos o de otras unidades .....	58
Audición de la radio .....	59
Uso del Sistema de datos de radio (RDS) (Sólo para los modelos europeos) .....	60
Asignación de nombre a emisoras memorizadas .....	60
<hr/>	
<b>Ajustes</b> .....	<b>62</b>
Uso de la pantalla de ajustes .....	62
Ajuste del idioma de las indicaciones o de la pista de sonido (AJUSTE DE IDIOMA) .....	63
Ajustes de la pantalla (AJUSTE PANTALLA) .....	64
Ajustes personalizados (AJUSTE PERSONALIZADO) .....	65
Ajustes de los altavoces (AJUSTE ALTAVOZ) .....	66
<hr/>	
<b>Información complementaria</b> .....	<b>70</b>
Solución de problemas .....	70
Función de autodiagnóstico (Cuando aparecen letras/números en el visor) ...	73
Glosario .....	73
Especificaciones .....	76
Lista de códigos de idiomas .....	78
Lista de menús de configuración DVD .....	79
Índice alfabético .....	Cubierta Posterior

# Acerca de este manual

- Las instrucciones de este manual describen los controles del control remoto. También es posible utilizar los controles del sistema si presentan los mismos nombres o similares a los del control remoto.
- A continuación se describen los iconos utilizados en este manual:

Icono	Significado	Icono	Significado
	Funciones disponibles en el modo de video DVD		Funciones disponibles en el modo SACD (CD Super Audio) y CD de audio
	Funciones disponibles en el modo de VIDEO CD		Más funciones útiles

# Este sistema puede reproducir los siguientes discos

Formato de discos	
DVD VIDEO	
CD Super Audio	
VIDEO CD	
CD de música	

El logotipo "DVD VIDEO" es una marca comercial.

## Términos aplicables a los discos

### • Título

Sección más larga de una imagen o de una pieza musical de un DVD; una película, etc., de imágenes de software de video, o un álbum, etc., de música de software de audio. A cada título se le asigna un número que permite localizar el título que se desee.

### • Capítulo

Secciones de una imagen o de una pieza musical menores que los títulos. Un título se compone de varios capítulos. A cada capítulo se le asigna un número que permite localizar el capítulo que se desee. Algunos discos no disponen de capítulos.

### • Pista

Secciones de una imagen o de una pieza musical de un VIDEO CD, SACD o CD. A cada pista se le asigna un número que permite localizar la pista que se desee.

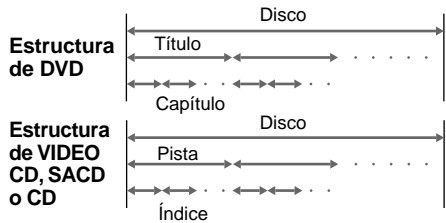

### • Índice (SACD, CD) / Índice de video (VIDEO CD)

Número que divide una pista en secciones para localizar fácilmente el punto que se desee en un VIDEO CD, SACD o CD. Algunos discos no disponen de índices.

### • Escena

En discos VIDEO CD con funciones PBC (página 33), las pantallas de menú, las imágenes en movimiento y las fijas se dividen en secciones denominadas "escenas". A cada escena se le asigna un número que permite localizar la escena que se desee.

## Nota sobre PBC (Control de reproducción) (discos VIDEO CD)

Este sistema admite las versiones 1.1 y 2.0 de estándares de VIDEO CD. Es posible realizar dos tipos de reproducción en función del tipo de disco.

Tipo de disco	Podrá
Discos VIDEO CD sin funciones PBC (Discos de versión 1.1)	Realizar reproducciones de video (imágenes en movimiento) y de música.
Discos VIDEO CD con funciones PBC (Discos de versión 2.0)	Reproducir software interactivo utilizando las pantallas de menú mostradas en la pantalla del TV (reproducción PBC), además de las funciones de reproducción de video de los discos de versión 1.1. Además, podrá reproducir imágenes fijas de alta resolución si el disco dispone de ellas.

## Código de región

El sistema tiene un código de región impreso en la parte trasera de la unidad y sólo reproducirá discos DVD que presenten el mismo código de región.

Los discos DVD que presenten la etiqueta  también se reproducirán en este sistema. Si intenta reproducir cualquier otro tipo de DVD, el mensaje "Reproducción de este disco prohibida por límites de zona." aparecerá en la pantalla del TV. Algunos discos DVD pueden no presentar la etiqueta de indicación de código de región, aunque su reproducción esté prohibida por límites de zona.

## Ejemplos de discos que el sistema no puede reproducir

El sistema no puede reproducir los siguientes discos:

- CD-ROM (Compact Disc Read Only Memory) (PHOTO (foto) CD (compact disc) incluidos)
- Todos los discos CD-R que no sean de música y de formato VCD
- Parte de datos de CD-Extras
- DVD-ROM (Videodisco Digital Read Only Memory)
- Discos de audio DVD
- Discos DVD con un código de región diferente (páginas 7, 73).
- Discos con formas no estándar (p.ej., tarjeta, corazón)
- Discos con papel o adhesivos.
- Discos que aún tengan el adhesivo, cinta adhesiva o etiqueta.

### Nota

Determinados discos CD-R o CD-RW no pueden reproducirse en este sistema en función de la calidad de la grabación o de la condición física del disco, o de las características del dispositivo de grabación. Además, el disco no se reproducirá si no se ha finalizado correctamente. Para obtener más información, consulte el manual de instrucciones del dispositivo de grabación.

## Nota sobre operaciones de reproducción de discos DVD y VIDEO CD

Es posible que ciertas operaciones de reproducción de discos DVD y VIDEO CD estén expresamente determinadas por los productores de software. Puesto que este sistema reproduce discos DVD y VIDEO CD en función del contenido de los mismos diseñado por los productores de software, ciertas funciones de reproducción pueden no encontrarse disponibles. Consulte también las instrucciones suministradas con los discos DVD y VIDEO CD.

Este producto incorpora tecnología de protección de derechos de autor (copyright) amparada por demandas de ciertas patentes de EE.UU., otros derechos de propiedad intelectual de Macrovision Corporation y otros propietarios. El uso de dicha tecnología debe contar con la autorización de Macrovision Corporation y es únicamente para uso doméstico y otros usos de visualización limitados, a menos que Macrovision Corporation autorice lo contrario. Está prohibida la ingeniería inversa o desmontaje de la unidad.

Este sistema incorpora Dolby\* Digital, Pro Logic Surround y el sistema DTS\*\* Digital Surround.

\* Fabricado bajo licencia de Dolby Laboratories. "Dolby", "Pro Logic" y el símbolo con una doble D son marcas comerciales de Dolby Laboratories. Trabajos confidenciales no publicados. © 1992-1997 Dolby Laboratories. Todos los derechos quedan reservados.

\*\* Fabricado bajo licencia de Digital Theater Systems, Inc. Patente de EE.UU. n° 5 451 942 y demás patentes mundiales emitidas y pendientes. "DTS" y "DTS Digital Surround" son marcas comerciales de Digital Theater Systems, Inc. © 1996 Digital Theater Systems, Inc. Todos los derechos reservados.

## Notas sobre los discos

### Manejo de discos

- Para mantener limpio el disco, agárrelo por los bordes. No toque su superficie.



- No exponga los discos a la luz solar directa ni a fuentes de calor, como conductos de aire caliente, ni los deje en un automóvil estacionado bajo la luz solar directa, ya que puede producirse un considerable aumento de temperatura en el interior de dicho automóvil.
- Después de la reproducción, guarde el disco en su caja.

### Limpieza

- Antes de realizar la reproducción, limpie el disco con un paño de limpieza. Hágalo desde el centro hacia los bordes.



- No utilice disolventes como bencina, diluyente, limpiadores disponibles en el mercado ni aerosoles antiestáticos para discos de vinilo.



# Índice de componentes y controles

Para obtener más información, consulte las páginas indicadas entre paréntesis.

## Panel frontal

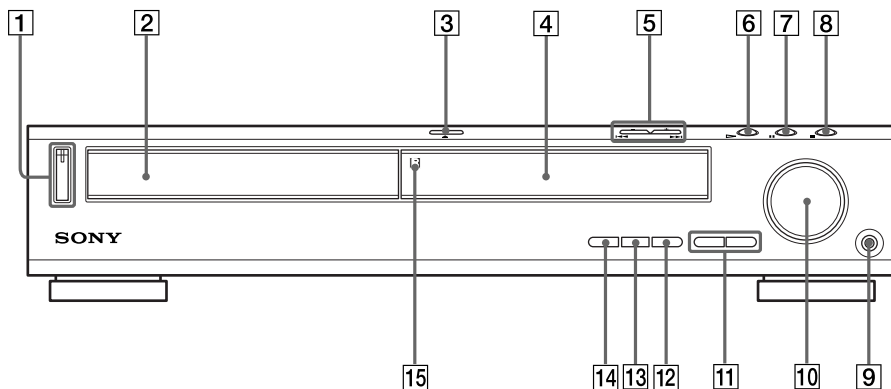

- |  |   |
|--|---|
| <b>1</b> Interruptor/indicador POWER (alimentación) (30)                             | <b>8</b> ■ (parada) (30)                            |
| <b>2</b> Bandeja de discos (30)  | <b>9</b> Toma PHONES (auriculares) (30)             |
| <b>3</b> ≡ OPEN/CLOSE (apertura/cierre) (30)   | <b>10</b> Control VOLUME (volumen) (30)             |
| <b>4</b> Visor del panel frontal (10)  | <b>11</b> SOUND FIELD +/- (campo acústico +/-) (46) |
| <b>5</b> ◀◀/▶▶ PREV/NEXT, PRESET +/- (anterior/siguiente, predefinidos +/-) (28, 31) | <b>12</b> DISPLAY (indicación) (46, 59)             |
| <b>6</b> ▷ (reproducción) (30)   | <b>13</b> BAND (banda) (28)                         |
| <b>7</b>    (pausa) (31)   | <b>14</b> FUNCTION (función) (58)                   |
|  | <b>15</b> □ (sensor de control remoto) (16)         |

## Visor del panel frontal

### Al reproducir un DVD

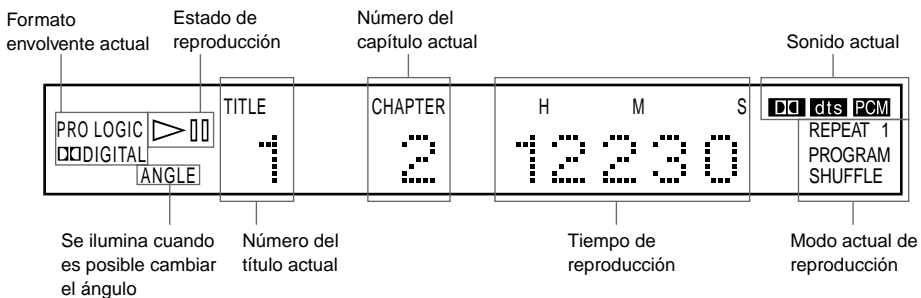

### Al reproducir un SACD, CD o VIDEO CD

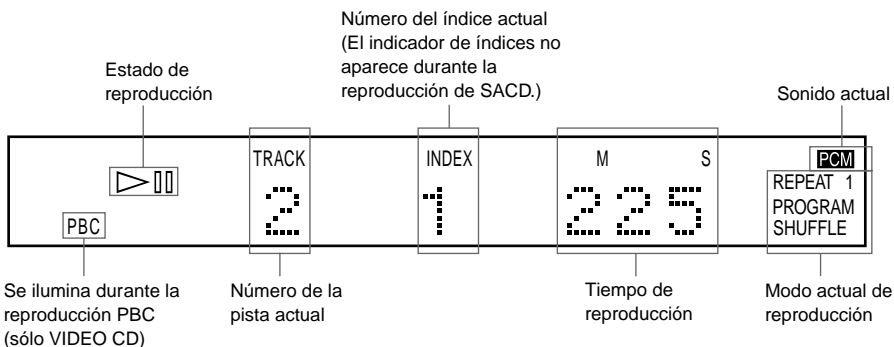

### Al escuchar la radio

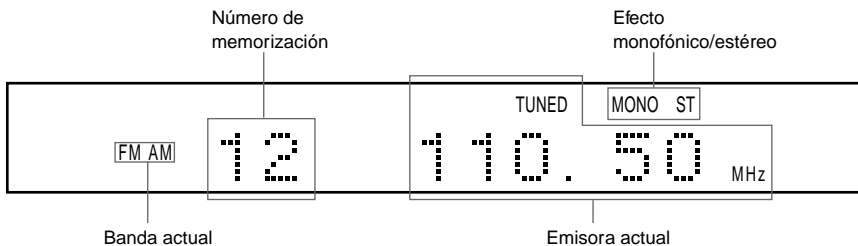

## Panel posterior

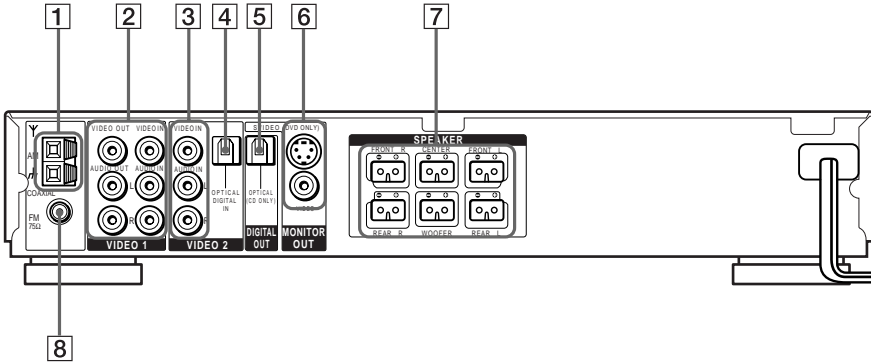

- 1** Antena de AM (19)
- 2** Tomas VIDEO 1 (21)
- 3** Tomas VIDEO 2 (21)
- 4** Toma DIGITAL IN (OPTICAL) (óptico de entrada digital) (22)
- 5** Toma DIGITAL OUT (OPTICAL) (óptico de salida digital)
- 6** Tomas MONITOR OUT (VIDEO/S VIDEO) (salida monitor (video/S video)) (21)
- 7** Tomas SPEAKER (altavoz) (17)
- 8** Toma de antena FM 75 CO AXIAL (20)

## Control remoto

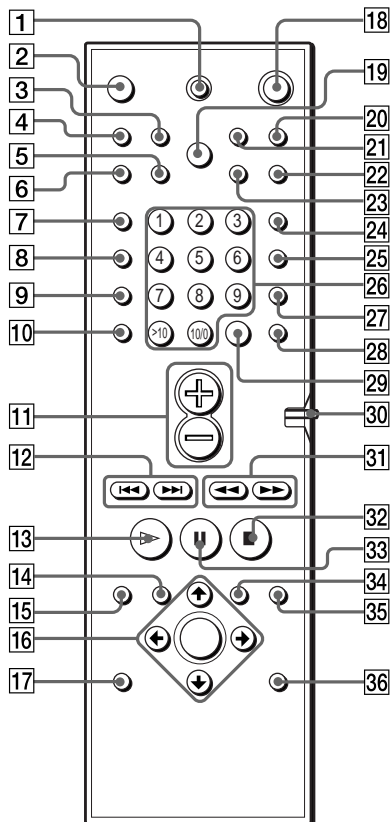

### Nota

Este mando a distancia brilla en la oscuridad. No obstante, debe exponerse previamente a la luz durante unos instantes para que brille.

- 1 TV I/O (encendido/espera) (57)
- 2 OPEN/CLOSE (abrir/cerrar) (30)
- 3 NAME (nombre) (60)
- 4 STEREO/MONO (estéreo/mono) (59)
- 5 MEMORY (memoria) (28)
- 6 CLEAR (borrar) (34)
- 7 PLAY MODE (modo reproducir) (34)
- 8 AUDIO (44)
- 9 ANGLE (ángulo) (49)
- 10 SUBTITLE (subtítulos) (50)
- 11 VOL +/- (volumen +/-) (59)
- 12 ◀▶/▶▶ PREVIOUS/NEXT, TV/PRESET (anterior/siguiente, TV/predefinidos) (28, 31)
- 13 ▷▶ PLAY/SELECT (reproducir/seleccionar) (30)
- 14 TITLE (título) (32)
- 15 DVD DISPLAY (indicación DVD) (37)
- 16 ◀/▶/◀▶/▶▶/ENTER (introducir) (24)
- 17 DVD SETUP (configuración DVD) (53)
- 18 I/O (espera) (30)
- 19 DIMMER (atenuador) (27)
- 20 TV/VIDEO (57)
- 21 REPEAT (repetir) (37)
- 22 MUTING (silencio) (31)
- 23 TIME (tiempo) (41)
- 24 FUNCTION (función) (58)
- 25 BAND (banda) (28)
- 26 Botones numéricos (32)
- 27 SOUND FIELD (campo acústico) (46)
- 28 DISPLAY (indicación) (46, 59)
- 29 ENTER (introducir) (57)
- 30 Interruptor CONTROL DVD/TV (57)
- 31 ◀▶▶▶/▶▶▶▶ SLOW, TUNING +/- (cámara lenta, sintonizar +/-) (28, 38)
- 32 ■ STOP (parar) (30)
- 33 ■ PAUSE (pausa) (31)
- 34 DVD MENU (menú DVD) (33)
- 35 ↻ RETURN (volver) (33)
- 36 AMP MENU (menú AMP) (24)





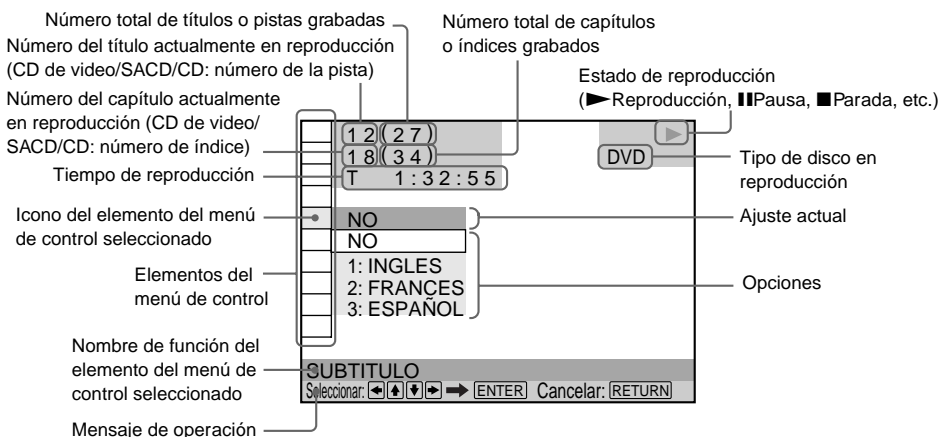

# Guía de la pantalla del menú de control (Magic Pad)







Utilice el menú de control para seleccionar la función que desee emplear. La pantalla del menú de control aparece al presionar el botón DVD DISPLAY (indicación DVD). Para obtener información detallada, consulte la página indicada entre paréntesis.

## Menú de control



## Lista de elementos del menú de control



 <b>TITULO (sólo DVD) (página 39)/ ESCENA (sólo VIDEO CD en reproducción PBC) (página 39)/PISTA (sólo VIDEO CD) (página 39)</b>	Selecciona el título (DVD), la escena (VIDEO CD en reproducción PBC) o la pista (VIDEO CD) que desee reproducir.
 <b>CAPITULO (sólo DVD) (página 39)/INDICE (sólo VIDEO CD) (página 39)</b>	Selecciona el capítulo (DVD) o el índice (VIDEO CD) que desee reproducir.
 <b>PISTA (sólo SACD/CD) (página 39)</b>	Selecciona la pista (SACD/CD) que desee reproducir.
 <b>INDICE (sólo SACD/CD) (página 39)</b>	Selecciona el índice (SACD/CD) que desee reproducir.
 <b>TIEMPO/TEXTO (página 39)</b>	Comprueba el tiempo transcurrido y el restante de reproducción. Introduce el código de tiempo para la búsqueda de imagen y de música. Muestra el texto de SACD/CD o el DVD.
 <b>AUDIO (página 44)</b>	Cambia el valor de audio.

 <b>SUBTITULO (sólo DVD)</b> <b>(página 50)</b>	Muestra los subtítulos. Cambia el idioma del subtítulo.
 <b>ANGULO (sólo DVD) (página 49)</b>	Cambia el ángulo.
 <b>REPETICION (página 37)</b>	Reproduce el disco completo (todos los títulos/pistas) de forma repetida o un título/capítulo/pista de forma repetida.
 <b>AVANZADO (sólo DVD)</b> <b>(página 51)</b>	Comprueba la información (historia relación bit o capa) del disco mientras se reproduce un DVD.
 <b>REPRODUCCION PROHIBIDA PERSONAL (página 52)</b>	Establece la prohibición de reproducción del disco.
 <b>AJUSTE (página 62)</b>	Configuración <b>PERSONALIZADO</b> El uso de la pantalla de ajustes permite realizar distintos ajustes en elementos como la imagen y el sonido. También puede establecer un idioma para los subtítulos y la pantalla de ajustes, entre otras cosas. <b>RESTAURAR</b> Permite recuperar el ajuste por omisión de los valores de “AJUSTE”.

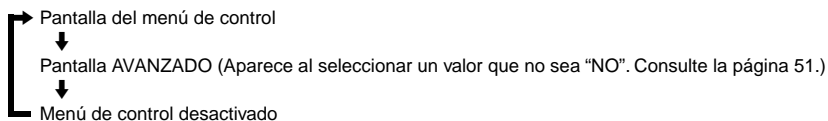
💡 Cada vez que presione DVD DISPLAY (indicación DVD), la pantalla del menú de control cambiará de la siguiente forma:



Los elementos del menú de control varían en función del disco.

💡 El indicador del icono del menú de control se ilumina en verde  →  al seleccionar “REPETICIÓN”, excepto “NO”. El indicador “ANGULO” se ilumina en verde solamente cuando es posible cambiar de ángulo.

## Descripción general rápida

En este capítulo se proporciona una descripción general rápida que permite comenzar a disfrutar del nuevo sistema de forma inmediata.

Para seleccionar el idioma que desee utilizar en las indicaciones en pantalla, consulte la página 63.

Para seleccionar la relación de aspecto del TV que vaya a conectar, consulte la página 64.

---

## Desembalaje

Compruebe que dispone de los siguientes accesorios:

- Altavoces (5)
- Altavoz potenciador de graves (1)
- Antena cerrada de AM (1)
- Antena de cable de FM (1)
- Cables de altavoz (5m × 4, 15m × 2) (16 pies × 4, 49 pies × 2)
- Cable de video (1)
- Control remoto (control remoto) RM-SS800 (1)
- Pilas R6 (tamaño AA) (2)
- Almohadillas para los soportes (15)
- Altavoces-conexión e instalación (tarjeta) (1)
- Referencia rápida para el control remoto (tarjeta) (1)

---

# Inserción de las pilas en el control remoto

Es posible controlar el sistema con el control remoto suministrado. Inserte dos pilas R6 (tamaño AA) de forma que coincidan los extremos ⊕ y ⊖ de dichas pilas con las marcas del interior del compartimiento. Cuando emplee el control remoto, oriéntelo hacia el sensor  de control remoto del sistema.

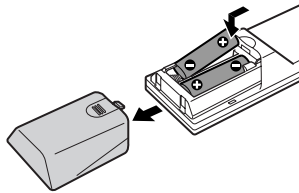

## Notas

- No deje el control remoto en lugares extremadamente cálidos o húmedos.
- No emplee pilas nuevas junto con usadas.
- No deje caer ningún objeto extraño dentro de la carcasa del control remoto, sobre todo al sustituir las pilas.
- No exponga el sensor de control remoto a la luz directa del sol ni a dispositivos de iluminación. Ello puede provocar un fallo de funcionamiento.
- Cuando no vaya a utilizar el control remoto durante mucho tiempo, extraiga las pilas para evitar posibles daños por fugas y corrosión de las mismas.

---

# Paso 1: Conexión del sistema de altavoces

Conecte el sistema de altavoces suministrado con los cables de altavoz también suministrados de forma que coincidan los colores de los terminales con los de los cables. Conecte sólo los altavoces suministrados con este sistema.

Para obtener el mejor sonido envoltente posible, especifique los parámetros de los altavoces (distancia, nivel, etc.) de la página 23.

## Cables necesarios

### Cables de altavoz

El conector y el tubo de color de los cables de altavoz tienen el mismo color que la etiqueta de los terminales que deben conectarse.





## Terminales para conectar los altavoces

Conecte	A
Altavoces frontales	Los terminales SPEAKER FRONT L (blanco) y R (rojo)
Altavoces posteriores	Los terminales SPEAKER REAR L (azul) y R (gris)
Altavoz central	Al terminal SPEAKER CENTER (verde)
Altavoz potenciador de graves	Al terminal SPEAKER WOOFER (púrpura)

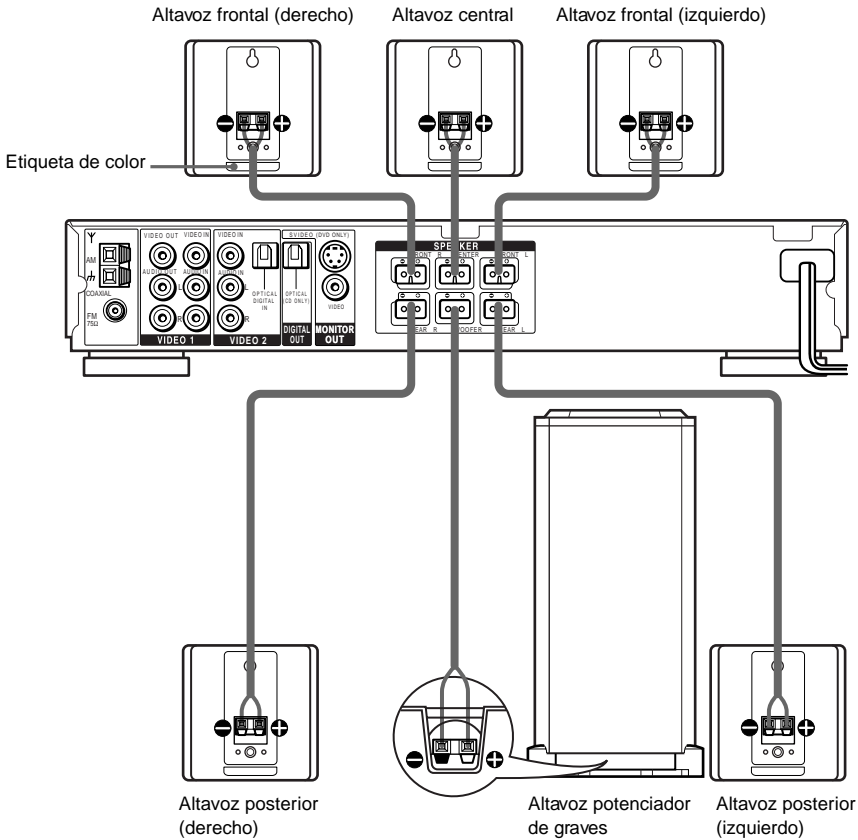

## Para evitar cortocircuitar los altavoces

Si los altavoces se cortocircuitan, el sistema podría dañarse. Para evitarlo, asegúrese de seguir estas precauciones cuando conecte los altavoces. Compruebe que el conductor desnudo de cada uno de los cables de altavoz no entra en contacto con otro terminal de altavoz ni el conductor desnudo de otro cable de altavoz.

### Ejemplos de condiciones incorrectas para el cable de altavoz

El cable de altavoz desnudo ha entrado en contacto con otro terminal de altavoz.

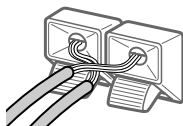

Los cables desnudos han entrado en contacto entre sí debido a que se ha retirado el aislante incorrectamente.

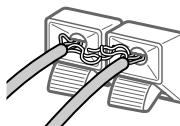

Una vez conectados todos los componentes, los altavoces y el cable de alimentación de ca (cable de corriente), emita un tono de prueba para comprobar que todos los altavoces están correctamente conectados. Para obtener información detallada sobre la emisión de tonos de prueba, consulte la página 26.

Si no se oye el sonido de algún altavoz mientras se emite el tono de prueba o si éste se emite mediante un altavoz que no sea el indicado actualmente en el visor del panel frontal, es posible que el altavoz esté cortocircuitado. Si esto ocurre, vuelva a comprobar la conexión de los altavoces.

### Notas

- Asegúrese de que el cable de altavoz coincide con el terminal apropiado de los componentes:  $\oplus$  con  $\oplus$  y  $\ominus$  con  $\ominus$ . Si los cables se invierten, el sonido se distorsionará y los graves se perderán.
- Si utiliza altavoces frontales con baja capacidad nominal de entrada máxima, ajuste el volumen cuidadosamente con el fin de evitar salidas excesivas de los altavoces.

## Paso 2: Conexiones de las antenas

Conecte las antenas de AM/FM suministradas para escuchar la radio.

### Terminales para conectar las antenas

Conecte	A
Antena cerrada de AM	Los terminales AM
Antena de cable de FM	Al terminal FM 75Ω COAXIAL

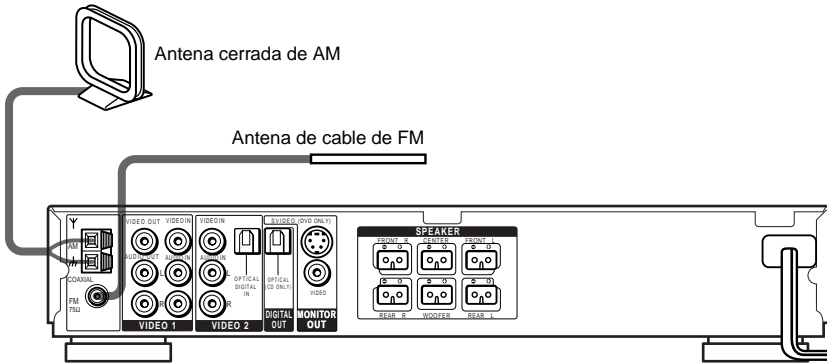

### Notas

- Para evitar que se recoja ruido, mantenga la antena cerrada de AM alejada del sistema y de otros componentes.
- Asegúrese de extender por completo la antena de cable de FM.
- Una vez conectada la antena de cable de FM, manténgala lo más horizontal posible.
- Cuando conecte la antena cerrada de AM suministrada, conecte el cable negro (B) al terminal ♯, y el cable blanco (A) al otro terminal. (Sólo para los modelos de EE.UU.)

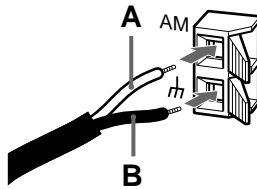

**💡 Si la recepción de FM es de mala calidad**

Utilice un cable coaxial de 75 ohm (no suministrado) para conectar el sistema a una antena exterior de FM como se muestra a continuación.

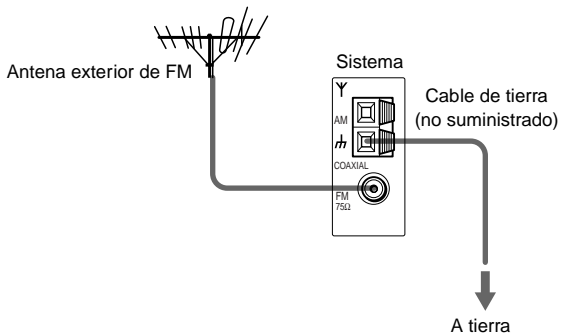

**Nota**

Si conecta el sistema a una antena exterior, conéctelo a tierra como protección contra descargas eléctricas por rayos. Para evitar explosiones de gas, no conecte el cable de tierra a una tubería de gas.

## Paso 3: Conexiones de TV y de componentes de video

### Cables necesarios

#### Cable de video para conectar un monitor de TV



#### Cables de audio/video (no suministrados)

Al conectar los cables, asegúrese de hacer coincidir los terminales codificados con colores con las tomas apropiadas de los componentes.

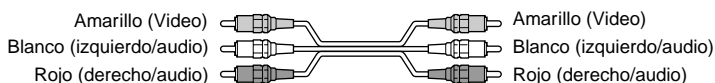

### Tomas para conectar componentes de video

Conecte un/una	A
Monitor de TV	La toma MONITOR OUT (salida monitor)
Videograbadora	Las tomas VIDEO 1
Receptor de emisiones vía satélite digital	Las tomas VIDEO 2

#### Si utiliza la toma de video S en lugar de las tomas de video

Deberá conectar también el monitor de TV mediante una toma de video S. Las señales de video S se encuentran en un bus independiente de las señales de video y no se emitirán mediante las tomas de video.

### Notas

- Cuando seleccione VIDEO 1 mediante el botón FUNCTION (función), la señal sale por los altavoces frontales I/D, y no por las tomas SALIDA DE VIDEO y SALIDA DE AUDIO I/D de VIDEO 1.
- Cuando utilice las salidas de línea del Video 1, ponga la unidad en modo 2CH STEREO. Si la unidad no se encuentra en modo 2CH STEREO, las salidas de línea pueden no funcionar correctamente.

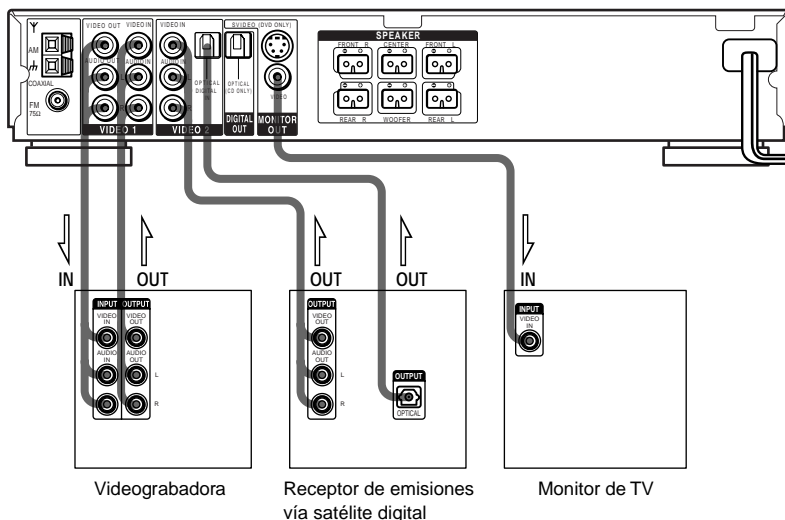

### Si conecta un receptor de emisiones vía satélite digital con la toma OPTICAL

El receptor de emisiones vía satélite digital podrá conectarse a la toma OPTICAL en lugar de las tomas VIDEO IN y AUDIO IN L/R del sistema.

El sistema puede aceptar señales digitales y analógicas. Las señales digitales tienen prioridad sobre las analógicas. Si la señal digital se interrumpe, la analógica se procesará tras 2 segundos.

### Si conecta un receptor de emisiones vía satélite digital sin la toma OPTICAL

Conecte el receptor de emisiones vía satélite digital solamente a las tomas VIDEO IN y AUDIO IN L/R del sistema.

## Configuración del sistema (para los modelos de Asia y Australia)

El sistema debe configurarse en función del monitor de TV que conecte.

### Si el sistema de color del TV es NTSC o DUAL

Puesto que el sistema de color del sistema está ajustado en NTSC, puede utilizarlo tal cual.

### Si el sistema de color del TV es PAL

Para ajustar el sistema en PAL, encienda éste mientras presiona el botón **III** del mismo. Para reajustarlo en NTSC, apague el sistema y, a continuación, enciéndalo mientras presiona de nuevo el botón **III** del mismo.

## Conexión del cable de alimentación de ca (cable de corriente)

Antes de conectar el cable de alimentación de ca (cable de corriente) de este sistema a una toma mural (toma de corriente), conecte los altavoces a dicho sistema (consulte la página 16).

Conecte el cable de alimentación de ca (cable de corriente) del TV/componentes de video a una toma mural (toma de corriente).

## Configuración de los altavoces

Para obtener el mejor sonido envolvente posible, todos los altavoces, excepto el potenciador de graves, deben encontrarse a la misma distancia de la posición de audición (A).

No obstante, si es necesario, este sistema permite acercar el altavoz central hasta 1,6 metros (B) y los altavoces posteriores hasta 4,6 metros (C) a la posición de audición.

Los altavoces frontales pueden colocarse entre 1,0 y 15,0 metros (A) con respecto a la posición de audición.

Puede colocar el altavoz potenciador de graves en cualquier posición.

Puede colocar los altavoces posteriores detrás del oyente o a los lados, en función de la forma de la sala, etc.

Cuando los altavoces posteriores se colocan a los lados

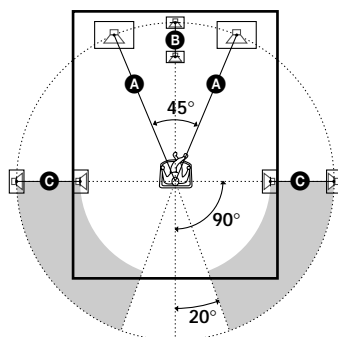

Cuando los altavoces posteriores se colocan detrás del oyente

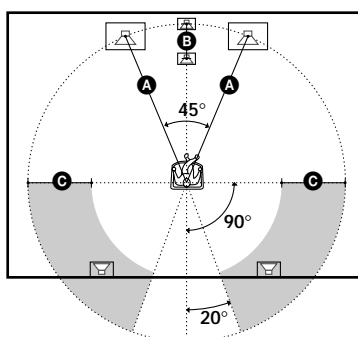

### Nota

No instale los altavoces central y posteriores más alejados de la posición de audición que los frontales.

### Especificación de los parámetros de los altavoces

Para obtener el mejor sonido envolvente posible, especifique primero la distancia entre los altavoces y la posición de audición y, a continuación, ajuste el balance y el nivel. Utilice el tono de prueba para ajustar el volumen de los altavoces en el mismo nivel.

Puede ajustar los parámetros de los altavoces mediante el elemento AJUSTE ALTAVOZ de la pantalla de ajustes (página 66).

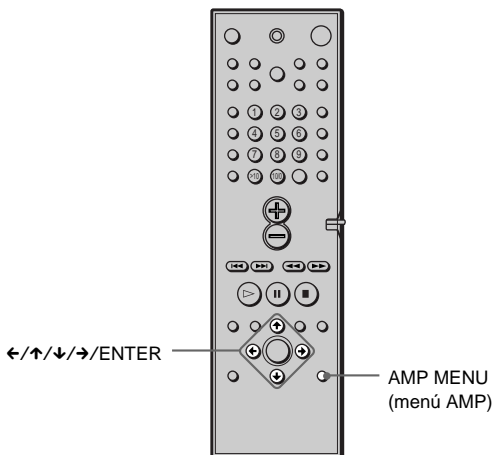

### Para especificar el tamaño, distancia, posición y altura de los altavoces

- 1 Presione AMP MENU (menú AMP) varias veces para que aparezca **SP. SETUP** (configuración altavoces) en el visor del panel frontal.
- 2 Siéntese en su posición de audición y seleccione con **↑/↓** el elemento que desee ajustar.
  - Elementos establecidos en **SP. SETUP** (configuración altavoces).
    - Tamaño de los altavoces posteriores y central
    - Distancia de los altavoces frontales, posteriores y central
    - Colocación y altura de los altavoces posteriores
- 3 Establezca el parámetro con **←/→**.  
El parámetro seleccionado aparece en el visor del panel frontal.
- 4 Repita los pasos 2 y 3 para establecer otros parámetros en **SP. SETUP** (configuración altavoces).  
Si no utiliza el control remoto durante unos segundos, el parámetro se desactivará y se almacenará en el sistema.

### ■ TAMAÑO

Si no conecta el altavoz central o los altavoces posteriores o mueve los posteriores, ajuste los parámetros de **CENTER** y **REAR**. Puesto que los ajustes de los altavoces frontales y del altavoz potenciador de graves son fijos, no podrá modificarlos. Los valores por omisión aparecen subrayados.

- **CENTER** (altavoz central)
  - YES: Normalmente seleccione esta opción.
  - NO: Selecciónelo cuando no utilice altavoz central.
- **REAR** (altavoces posteriores)
  - YES: Normalmente seleccione esta opción. Especifique la posición y la altura para determinar adecuadamente los modos Digital Cinema Surround en el campo acústico “Virtual” (página 46).
  - NO: Selecciónelo cuando no utilice altavoces posteriores.



## ■ DISTANCIA

Puede modificar la distancia de cada altavoz de la siguiente forma. Los ajustes por omisión aparecen entre paréntesis.

- F. D. 5 m (17 pies) (distancia de los altavoces frontales)  
La distancia del altavoz frontal se puede fijar en 0,2 m (1 pie) desde 1,0 a 15,0 m (3 a 50 pies).
- C. D. 5 m (17 pies) (distancia del altavoz central)  
Partiendo de la distancia a la que se encuentran los altavoces frontales, puede acercar el altavoz central en incrementos de 0,2 m (1 pie) hasta 1,6 m (5 pies) a la posición de audición.
- R. D. 3,4 m (12 pies) (distancia de los altavoces posteriores)  
Partiendo de la distancia a la que se encuentran los altavoces frontales de la posición de audición, puede acercar los altavoces posteriores en incrementos de 0,2 m (1 pie) hasta una distancia máxima de 4,6 m (15 pies) de la posición de audición.

## Notas

- Si cada uno de los altavoces frontales o posteriores no se sitúan a la misma distancia de su posición de audición, ajuste la distancia del altavoz más cercano.
- En la opción SPEAKER SETUP (ajustes de altavoces), la OSD (visualización en pantalla) del modelo norteamericano muestra unidades de medida del sistema métrico e imperial. Los demás modelos sólo muestran unidades de medida del sistema métrico.

## Especificación de la posición y altura de los altavoces posteriores

Si selecciona alguna opción que no sea “NONE” en “REAR”, especifique la posición y altura de los altavoces posteriores. Los valores por omisión aparecen subrayados.

Diagrama de posición

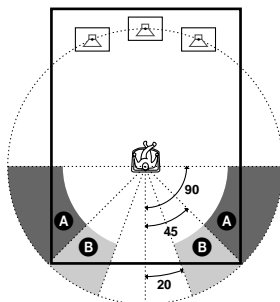

- R. P. BEHIND  
Seleccione esta opción si los altavoces posteriores se encuentran en la sección **B**.
- R. P. SIDE  
Seleccione esta opción si los altavoces posteriores se encuentran en la sección **A**.

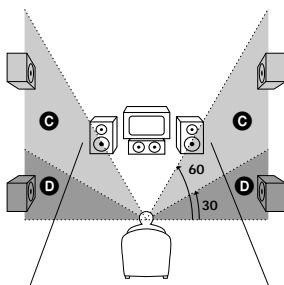

• R. H. LOW

Seleccione esta opción si los altavoces posteriores se encuentran en la sección **D**.

• R. H. HIGH

Seleccione esta opción si los altavoces posteriores se encuentran en la sección **C**.

Estos parámetros no están disponibles cuando “REAR” se ajusta en “NO”.

**Para especificar el balance y nivel de los altavoces**

- 1** Presione AMP MENU (menú AMP) varias veces para que **♪ LEVEL** (nivel) aparezca en el visor del panel frontal.
- 2** Utilice **↑/↓** para seleccionar T.TONE y **←/→** para ajustar T.TONE en ON.  
Cada altavoz emitirá el tono de prueba por orden.
- 3** Siéntese en su posición de audición y seleccione con **↑/↓** el elemento que desee ajustar.
  - Elementos ajustados en **♪ LEVEL** (nivel).
    - Balance de los altavoces frontales y posteriores
    - Nivel de volumen de los altavoces central y posteriores y del altavoz potenciador de graves
- 4** Ajuste el nivel de volumen de forma que el volumen del tono de prueba de cada altavoz suene igual utilizando **←/→**.  
El valor ajustado aparece en el visor del panel frontal.
- 5** Repita los pasos 3 y 4 para ajustar otros parámetros en **♪ LEVEL** (nivel).  
Si no utiliza el control remoto durante unos segundos, el valor desaparecerá del visor y se almacenará en el sistema.
- 6** Utilice **↑/↓** para seleccionar T.TONE y **←/→** para ajustar T.TONE en OFF.

**■ BALANCE**

Puede modificar el balance de cada altavoz de la siguiente forma. Los ajustes por omisión aparecen entre paréntesis.

- **F \_\_\_ I \_\_\_** (central) (altavoces frontales)  
Ajuste el balance entre los altavoces frontales izquierdo y derecho (puede ajustarlo a partir del centro, izquierdo o derecho en 6 intervalos).
- **R \_\_\_ I \_\_\_** (central) (altavoces posteriores)  
Ajuste el balance entre los altavoces posteriores izquierdo y derecho (puede ajustarlo a partir del centro, izquierdo o derecho en 6 intervalos).

**■ NIVEL**

Puede modificar el nivel de cada altavoz de la siguiente forma. Los ajustes por omisión aparecen entre paréntesis.

- C. LEVEL (0 dB) (nivel del altavoz central)  
Ajuste el nivel del altavoz central (–6 dB a +6 dB, intervalos de 1 dB).
- R. LEVEL (0 dB) (nivel de los altavoces posteriores)  
Ajuste el nivel de los altavoces posteriores (–6 dB a +6 dB, intervalos de 1 dB).
- S. W. LEV. (0 dB) (nivel del altavoz potenciador de graves)  
Ajuste el nivel del altavoz potenciador de graves (–6 dB a +6 dB, intervalos de 1 dB).

**Notas**

- Al seleccionar elementos, el sonido se interrumpe momentáneamente.
- Según los ajustes de los demás altavoces, es posible que el altavoz potenciador de graves emita un sonido excesivo.

**Para ajustar el volumen de todos los altavoces de forma simultánea**

Utilice el control VOLUME (volumen).

**Otros ajustes de AMP MENU (menú AMP)**

Es posible controlar el brillo del visor del panel frontal, borrar las emisoras memorizadas y los nombres de las emisoras y ajustar los parámetros de los altavoces en sus valores por omisión.

Presione AMP MENU (menú AMP) varias veces para que aparezca  $\downarrow$  CUSTOMIZE (personalizar). Utilice  $\uparrow/\downarrow$  para seleccionar los siguientes elementos.

**■ ATENUADOR (DIMMER)**

Es posible cambiar el brillo del visor del panel frontal en dos intervalos.

**■ MEMO. CLR.**

- N (No): Vuelve al menú anterior.
- Y (Sí): Si selecciona Y presionando ENTER (introducir), “Really? N” y “Really? Y” se mostrarán.

Si selecciona “Really? Y”, presionando ENTER (introducir), aparecerá “ALL CLEAR! (¡todo borrado!)”, todos los ajustes, como las emisoras memorizadas y los nombres de las emisoras, se borrarán y los parámetros de los altavoces recuperarán sus valores por omisión.

# Memorización de emisoras de radio

Es posible memorizar 20 emisoras de FM y 10 de AM.

Antes de realizar la sintonización, asegúrese de reducir el volumen al mínimo.

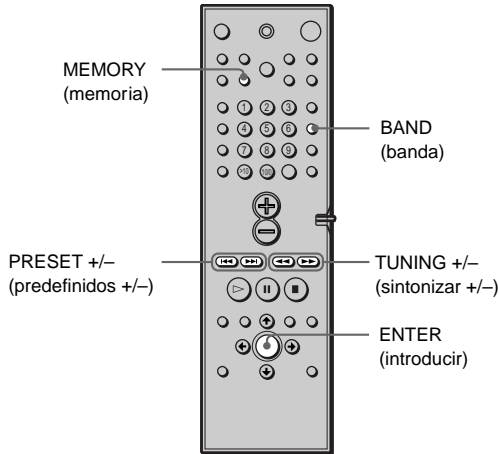

- 1 Presione BAND (banda) varias veces hasta que la banda deseada aparezca en el visor del panel frontal.**

Cada vez que presione BAND (banda), la banda cambiará a AM o FM alternativamente.

- 2 Presione y mantenga presionado TUNING (sintonizar) + o - hasta que la indicación de frecuencia comience a cambiar. Después, deje de presionarlo.**

La exploración se detiene cuando el sistema sintoniza una emisora. “TUNED” y “ST” (para programas en estéreo) aparecerán en el visor del panel frontal.



- 3 Presione MEMORY (memoria).**

El visor del panel frontal muestra un número de memorización.



- 4 Presione PRESET (predefinidos) + o - para seleccionar el número de memorización que desee.**

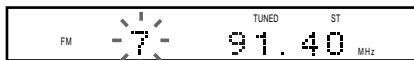

**5 Presione ENTER (introducir).**

La emisora se almacena.

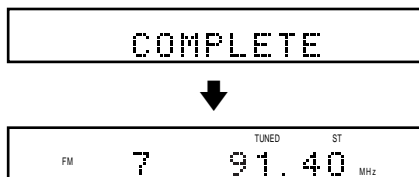
**6 Repita los pasos 1 a 5 para almacenar más emisoras.****Para sintonizar emisoras de señal débil**



Presione TUNING (sintonizar) + o – varias veces en el paso 2 para sintonizar las emisoras manualmente.

**Para cambiar el número de memorización**

Inicie la operación a partir del paso 1.

**Para cambiar el intervalo de sintonización de AM (excepto modelos para Europa, Oriente Medio y Filipinas)**

El intervalo de sintonización de AM está ajustado en fábrica a 9 kHz (10 kHz en algunas zonas).

Para cambiar el intervalo de sintonización de AM sintonice primero una emisora AM y, a continuación, apague el sistema pulsando  en el mando a distancia. Manteniendo pulsado  (en el sistema), vuelva a encender el aparato. Al cambiar el intervalo, las emisoras de AM memorizadas se borran.

Para reajustar el intervalo, repita el mismo procedimiento.

# Reproducción de discos



Algunas operaciones pueden ser distintas o estar limitadas en función del DVD o VIDEO CD.

Consulte las instrucciones de uso suministradas con el disco.

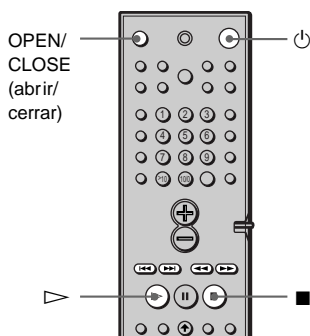
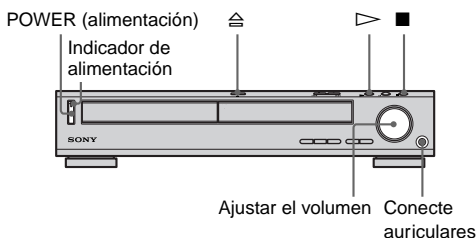

**1** Encienda el TV.

**2** Cambie el selector de entrada del TV a este sistema.

**3** Presione **POWER (alimentación)** en el sistema.

El sistema entra en el modo de espera y el indicador de alimentación se ilumina en rojo.

**4** Presione en el sistema u **OPEN/CLOSE (abrir/cerrar)** en el control remoto y coloque un disco en la bandeja de discos.

El sistema se enciende automáticamente y el indicador de alimentación se desactiva.

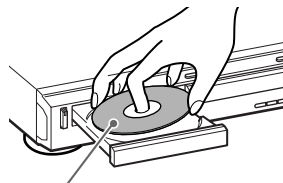

Con la cara de reproducción hacia abajo

**5** Presione . La bandeja de discos se cierra y el sistema inicia la reproducción (continua). Ajuste el volumen en el sistema.

## Después de realizar el paso 5

Con algunos discos, es posible que aparezca un menú en la pantalla del TV. Puede reproducir el disco de forma interactiva siguiendo las instrucciones del menú. DVD (página 32), VIDEO CD (página 33).

## Para encender el sistema

Presione **POWER (alimentación)** en el sistema. El sistema entra en modo de espera y el indicador de alimentación se ilumina en rojo. Presione en el control remoto. El sistema se enciende y el indicador de alimentación se desactiva. En el modo de espera, el sistema también se enciende presionando o presionando .

## Para apagar el sistema

Presione en el control remoto. El sistema entra en el modo de espera y el indicador de alimentación se ilumina en rojo. Para desactivar el sistema por completo, presione **POWER (alimentación)** en el mismo. Mientras se reproduce un disco, no desactive el sistema presionando **POWER (alimentación)**. Si lo hace, los ajustes de menú pueden cancelarse. Para desactivar el sistema, primero presione para detener la reproducción y, a continuación, presione en el control remoto.

## Operaciones adicionales

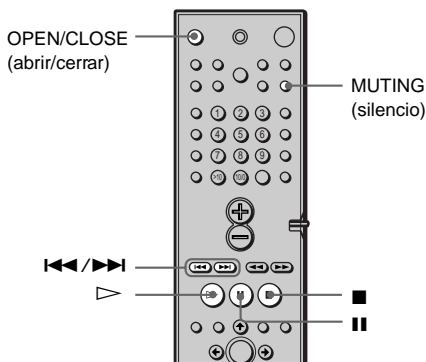

Para	Operación
Parar	Presione ■.
Introducir pausas	Presione ⏸.
Reanudar la reproducción después de la pausa	Presione ⏸ o ▶.
Pasar al capítulo, pista o escena siguiente en el modo de reproducción continua	Presione ▶▶.
Retroceder al capítulo, pista o escena anterior en el modo de reproducción continua	Presione ◀◀.
Detener la reproducción y extraer el disco	Presione OPEN/CLOSE (abrir/cerrar).
Desactivar el sonido	Presione MUTING (silencio). Para cancelar la desactivación del sonido, vuelva a presionarlo o aumente el volumen.

### Nota

No empuje la bandeja de discos cuando la cierre. Presione OPEN/CLOSE (abrir/cerrar) para cerrar la bandeja de discos.

## Reanudación de la reproducción a partir del punto en el que detuvo el disco (Reanudación de reproducción)



Al detener el disco pulsó, el sistema recuerda el punto en el que presione ■ y “RESUME (reanudación)” aparece en el visor del panel frontal. Mientras no abra la bandeja de discos, la reanudación de reproducción funciona aunque el sistema entre en el modo de espera presionando ⏻.

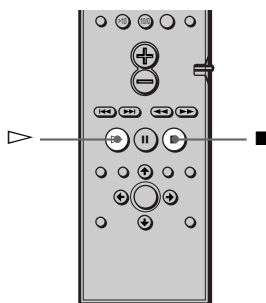

### 1 Mientras se reproduce un disco, presione ■ para detener la reproducción.

“RESUME (reanudación)” aparece en el visor del panel frontal, por lo que es posible reiniciar el disco desde el punto en el que lo detuvo. Si “RESUME (reanudación)” no aparece, significa que el modo de reanudación de reproducción no se encuentra disponible.

### 2 Presione ▶.

El sistema inicia la reproducción a partir del punto en el que detuvo el disco en el paso 1.

☛ Para reproducir el disco desde el principio, presione ■ dos veces y, a continuación, presione ▷.

### Notas

- Dependiendo de dónde detenga el disco, es posible que el sistema no reanude la reproducción exactamente a partir del mismo punto.
- El punto en el que haya detenido la reproducción se borrará si:
  - desactiva la alimentación presionando POWER (alimentación) en el sistema.
  - cambia el modo de reproducción.

## Uso del menú del DVD

### DVD

Ciertos discos disponen de un “menú de títulos” o de un “menú DVD”. En algunos discos DVD, es posible que se denominen simplemente “menú” o “título”.

### Uso del menú de títulos

Los discos DVD se dividen en largas secciones de una imagen o de música denominadas “títulos”. Al reproducir un DVD que contenga varios títulos, podrá seleccionar el título que desee mediante el menú de títulos.

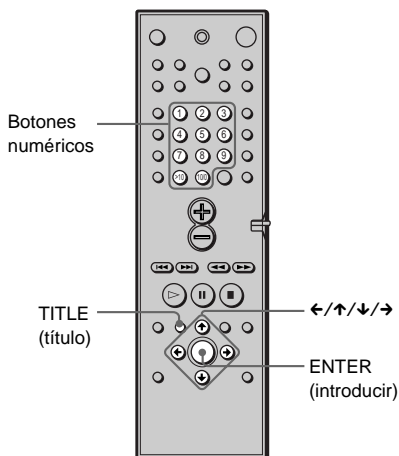

- 1 Presione TITLE (título).**

Aparece el menú de títulos en la pantalla del TV.  
El contenido del menú varía según el disco.
- 2 Presione ←/↑/↓/→ o los botones numéricos para seleccionar el título que desee reproducir.**
- 3 Presione ENTER (introducir).**

El sistema comienza a reproducir el título seleccionado.



## Uso del menú DVD

Algunos discos DVD permiten seleccionar su contenido mediante un menú. Al reproducir este tipo de discos DVD, podrá seleccionar elementos como el idioma de los subtítulos y el del sonido mediante el menú DVD.

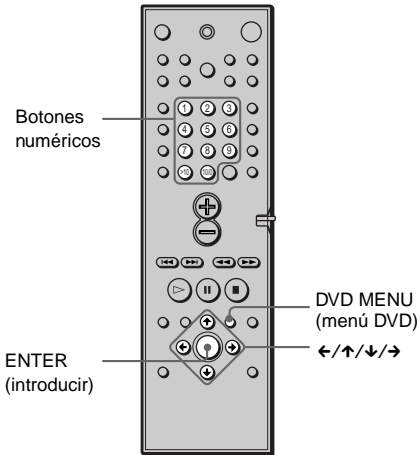

- 1** Presione DVD MENU (menú DVD). Aparece el menú DVD en la pantalla del TV. El contenido del menú varía según el disco.
- 2** Presione ←/↑/↓/→ o los botones numéricos para seleccionar el elemento que desee cambiar.
- 3** Para cambiar otros elementos, repita el paso 2.
- 4** Presione ENTER (introducir).

## Reproducción de discos VIDEO CD con funciones PBC (Reproducción PBC)



Las funciones PBC (Control de reproducción) permiten realizar sencillas operaciones interactivas, funciones de búsqueda y demás operaciones. La reproducción PBC permite reproducir discos VIDEO CD de forma interactiva siguiendo las instrucciones del menú mostrado en la pantalla del TV.

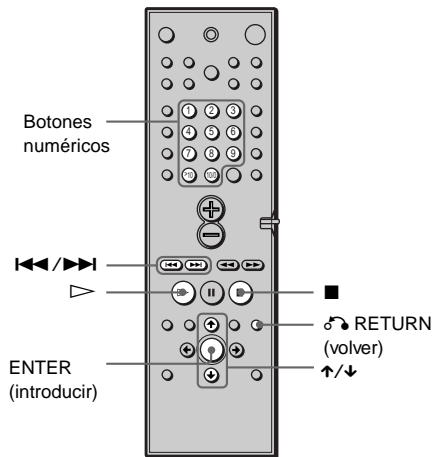







- 1** Inicie la reproducción de un VIDEO CD con funciones PBC. Aparece el menú correspondiente a la selección.
- 2** Seleccione el número del elemento que desee presionando ↑/↓ o los botones numéricos.
- 3** Presione ENTER (introducir).

## 4 Siga las instrucciones del menú para realizar operaciones interactivas.

Consulte las instrucciones suministradas con el disco, ya que el procedimiento de operación puede variar en función del VIDEO CD.

### Para volver al menú

Presione  RETURN (volver).

 Para realizar la reproducción sin utilizar PBC, presione   o los botones numéricos mientras el sistema está parado para seleccionar una pista y, a continuación, presione  o ENTER (introducir). La pantalla del TV muestra el mensaje “Reproducción sin PBC” y el sistema inicia la reproducción continua. No es posible reproducir imágenes fijas, como un menú. Para recuperar el modo de reproducción PBC, presione  dos veces y, a continuación, .

### Nota

Dependiendo del VIDEO CD, “Presione ENTER (introducir)” en el paso 3 puede aparecer como “Presione SELECT (seleccionar)” en las instrucciones suministradas con el disco. En este caso, presione .

## Creación de su propio programa (Reproducción de programa)

Puede reproducir el contenido del disco en el orden que desee estableciendo el orden de los títulos, capítulos o pistas del mismo para crear su propio programa. Puede programar hasta 25 títulos, capítulos y pistas.

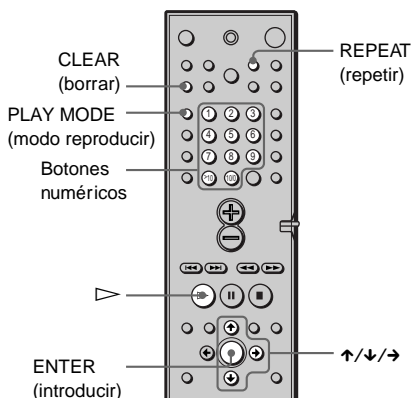

## 1 En el modo de parada, presione PLAY MODE (modo reproducir) varias veces hasta que “PROGRAM” aparezca en el visor del panel frontal.

El TV muestra la pantalla de programación.

Aparece “PISTA” al reproducir un VIDEO CD, SACD o CD.

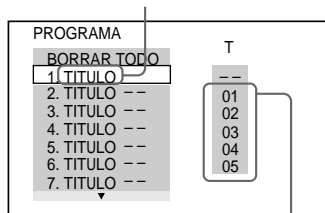

Títulos o pistas grabadas en un disco

## 2 Presione →.

El cursor se desplaza al título o pista (en este caso, "01").

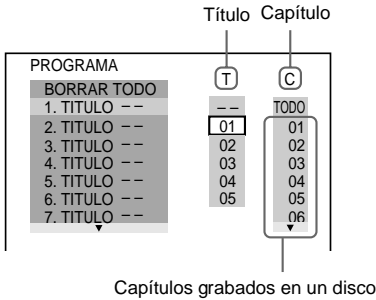

## 3 Seleccione el título, capítulo o pista que desee programar.

### ■ Al reproducir un DVD

Por ejemplo, seleccione el capítulo "03" del título "02".

Presione ↑/↓ o los botones numéricos para elegir "02" bajo "T" y presione ENTER (introducir).

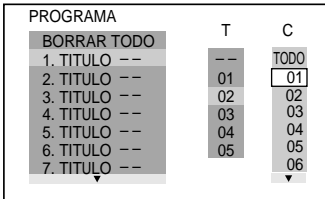

A continuación, presione ↑/↓ o los botones numéricos para elegir "03" bajo "C" y presione ENTER (introducir).

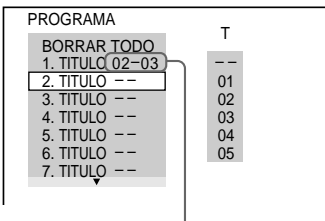

Título y capítulo seleccionados

### ■ Al reproducir un VIDEO CD, SACD o CD

Por ejemplo, seleccione la pista "02". Presione ↑/↓ o los botones numéricos para elegir "02" bajo "T" y presione ENTER (introducir).

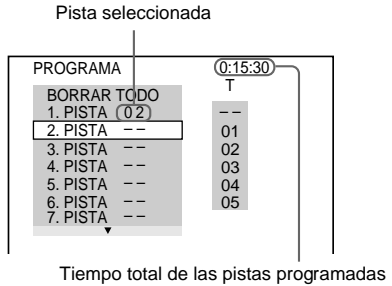

## 4 Para programar más títulos, capítulos o pistas, repita los pasos 2 a 3.

Los títulos, capítulos y pistas programados aparecen en el orden seleccionado.

## 5 Presione ▷ para iniciar la reproducción de programa.

La reproducción de programa se inicia. Cuando el programa finalice, puede reiniciar el mismo programa de nuevo presionando ▷.

### Para recuperar la reproducción normal

Presione CLEAR (borrar) durante la reproducción.

### Para desactivar el menú de programa

En el modo de parada, presione PLAY MODE (modo reproducir) para desactivar el menú de programa.

## Para cambiar el programa

- 1 En el paso 2, seleccione mediante  $\uparrow/\downarrow$  o los botones numéricos el número de programa del título, capítulo o pista que desee cambiar y presione  $\rightarrow$ .
- 2 Realice el paso 3 para realizar la nueva programación.

## Para cancelar el orden programado

Para cancelar todos los títulos, capítulos o pistas en el orden programado, presione  $\uparrow$  y seleccione "BORRAR TODO" en el paso 2. Para cancelar el programa seleccionado, elíjalo mediante  $\uparrow/\downarrow$  en el paso 2 y presione CLEAR (borrar), o seleccione "--" en el paso 3 y presione ENTER (introducir).

 Puede realizar la reproducción repetida de los títulos, capítulos o pistas programados. Presione REPEAT (repetir) o active "REPETICION" en la pantalla del menú de control durante la reproducción de programa.

### Nota

El número de títulos, capítulos o pistas mostrado es equivalente al número de títulos, capítulos o pistas grabados en el disco.

## Reproducción en orden aleatorio (Reproducción aleatoria)



El sistema puede establecer el orden aleatorio de los títulos, los capítulos o las pistas y reproducirlos en dicho orden. Al establecer posteriormente otro orden aleatorio, es posible que se obtenga un orden de reproducción diferente.

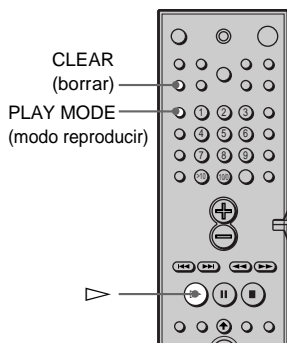

- 1 En el modo de parada, presione PLAY MODE (modo reproducir) varias veces hasta que "SHUFFLE (aleatoria)" aparezca en el visor del panel frontal.

- 2 Presione  $\blacktriangleright$ .

## Para recuperar la reproducción normal

En el modo de parada, presione PLAY MODE (modo reproducir) dos veces, o durante la reproducción, presione CLEAR (borrar) para recuperar la reproducción normal.

### Notas

- La reproducción aleatoria se cancelará si:
  - abre o cierra la bandeja de discos
  - desactiva la alimentación
  - cambia la función
- Algunos discos DVD no permiten realizar la reproducción aleatoria.

## Reproducción de forma repetida (Reproducción repetida)



Es posible reproducir todos los títulos/pistas de un disco o sólo un título/capítulo/pista. En el modo de reproducción aleatoria o de programa, el sistema repite los títulos o las pistas en orden aleatorio o programado. No es posible realizar la reproducción repetida durante la reproducción PBC de discos VIDEO CD (página 33). Algunos discos DVD no permiten realizar la reproducción repetida.

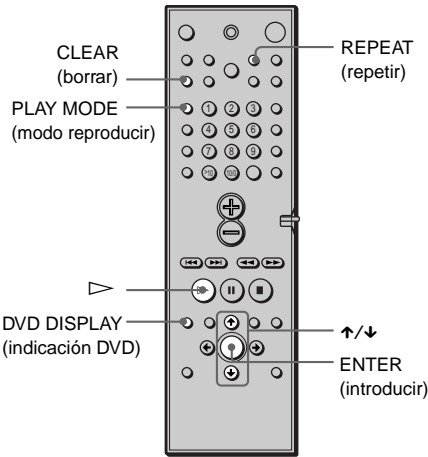

### 1 Presione DVD DISPLAY (indicación DVD).

Aparece el menú de control.

### 2 Presione (REPETICION) y presione ENTER (introducir).

Si no selecciona "NO", el indicador de "REPETICION" se iluminará en verde.

### 3 Seleccione el ajuste de reproducción repetida.

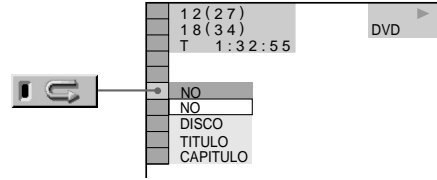

#### Al reproducir un DVD y cuando la reproducción de programa esté ajustada en NO

- **NO**: no reproduce de forma repetida.
- **DISCO**: repite todos los títulos.
- **TÍTULO**: repite el título actual de un disco.
- **CAPITULO**: repite el capítulo actual.

#### Al reproducir un VIDEO CD/SACD/CD y cuando la reproducción de programa esté ajustada en NO

- **NO**: no reproduce de forma repetida.
- **DISCO**: repite todas las pistas de un disco.
- **PISTA**: repite la pista actual.

#### Cuando la reproducción de programa esté ajustada en SI

- **NO**: no reproduce de forma repetida.
- **SI**: repite la reproducción de programa.

#### Para cancelar la reproducción repetida

Presione CLEAR (borrar).

#### Es posible ajustar la reproducción repetida durante el modo de parada

Tras seleccionar el elemento "REPETICION", presione .

El sistema inicia la reproducción repetida.

#### Puede visualizar rápidamente el estado de "REPETICION"

Presione REPEAT (repetir) en el control remoto.

#### Nota

La reproducción repetida se cancelará si:

- desactiva la alimentación.
- cambia la función.

# Búsqueda de un punto determinado de un disco

(Exploración, Reproducción a cámara

lenta) **DVD** **VIDEO CD** **SACD CD**

Puede localizar rápidamente un punto determinado de un disco observando la imagen o reproduciendo a cámara lenta.

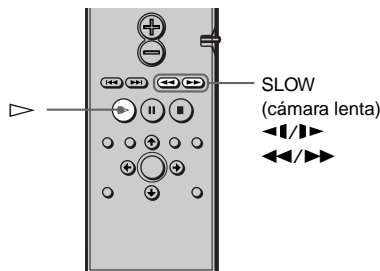

### Nota

En función del DVD/VIDEO CD, es posible que no pueda realizar algunas de las operaciones descritas.

## Localización rápida de un punto reproduciendo el disco hacia delante o hacia atrás rápidamente (Exploración)

Presione **◀◀** o **▶▶** mientras se reproduce un disco. Cuando encuentre el punto que desee, presione **▷** para recuperar la velocidad normal.

Cada vez que presione **◀◀** o **▶▶** durante la exploración, cambiará la velocidad de reproducción. Hay tres velocidades disponibles. Cada vez que presione el botón, la indicación cambiará de la siguiente forma:

Sentido de reproducción

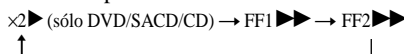

Sentido contrario

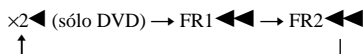

La velocidad de reproducción de ×2▶/×2◀ es aproximadamente dos veces la velocidad normal. La velocidad de reproducción FF2▶▶/FR2◀◀ es mayor que FF1▶▶/FR1◀◀.

## Visualización cuadro por cuadro (Reproducción a cámara lenta)

**DVD** **VIDEO CD**

Puede utilizar esta función solamente con discos DVD o VIDEO CD. Presione **◀◀** o **▶▶** cuando el sistema se encuentre en el modo de pausa. Para recuperar la velocidad normal, presione **▷**.

Cada vez que presione **◀◀** o **▶▶** durante la reproducción a cámara lenta, cambiará la velocidad de reproducción. Hay dos velocidades disponibles. Cada vez que presione el botón, la indicación cambiará de la siguiente forma:

Sentido de reproducción

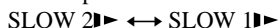

Sentido contrario (sólo DVD)

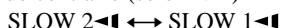

La velocidad de reproducción SLOW 2▶▶/SLOW 2◀◀ es menor que SLOW 1▶▶/SLOW 1◀◀.

# Búsqueda de títulos/ capítulos/pistas/índices/ escenas



Puede buscar en los discos DVD mediante título o capítulo, y en los discos VIDEO CD o CD mediante pista, índice o escena. Puesto que a los títulos y pistas se les asignan números únicos en el disco, puede seleccionar el que desee introduciendo su número. O puede buscar escenas utilizando el código de tiempo. (BUSQUEDA TIEMPO)

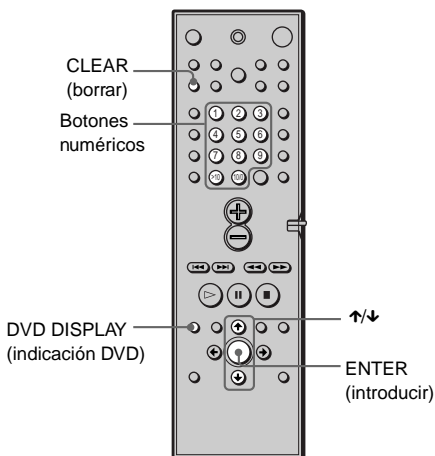

## 1 Presione DVD DISPLAY (indicación DVD).

Aparece el menú de control.

## 2 Presione ↑/↓ para seleccionar el método de búsqueda.

### ■ Al reproducir un DVD

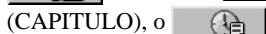
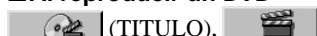

(TIEMPO/TEXTO)

Seleccione TIEMPO/TEXTO para la BUSQUEDA TIEMPO.

### ■ Al reproducir un VIDEO CD



(ÍNDICE)

### ■ Al reproducir un VIDEO CD con reproducción PBC



### ■ Al reproducir un SACD/CD



(ÍNDICE)

Ejemplo: al seleccionar (CAPÍTULO)

“\*\* (\*\*)” se selecciona (\*\* se refiere a un número).

El número entre paréntesis indica el número total de títulos, capítulos, pistas, índices o escenas.

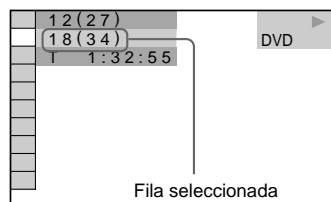

## 3 Presione ENTER (introducir).

“\*\* (\*\*)” cambia a “— (\*\*)”.

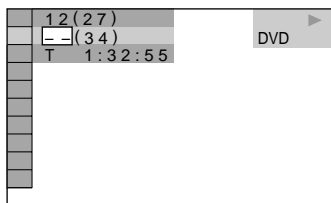

## 4 Presione ↑/↓ o los botones numéricos para seleccionar el número de título, capítulo, pista, índice o escena que desee buscar.

### Si comete un error

Cancele el número presionando CLEAR (borrar) y después seleccione otro número.

---

## 5 Presione ENTER (introducir).

El sistema inicia la reproducción a partir del número seleccionado.

---

### Para desactivar el menú de control

Presione DVD DISPLAY (indicación DVD) varias veces hasta que el menú de control se desactive.

### Para buscar escenas mediante el código de tiempo (BUSQUEDA TIEMPO) (sólo DVD)

- 1 En el paso 2, seleccione  (TIEMPO/TEXTO).  
Se selecciona “T \*\*:\*\*\*:\*\*\*” (tiempo de reproducción del título actual).
- 2 Presione ENTER (introducir).  
“T \*\*:\*\*\*:\*\*\*” cambia a “T --:--:--”.
- 3 Introduzca el código de tiempo con los botones numéricos, y presione ENTER (introducir).  
Por ejemplo, para localizar la escena a 2 horas, 10 minutos y 20 segundos después del principio, basta con introducir “2:10:20”.

#### **Nota**

El número de título, capítulo o pista mostrado es el mismo grabado en el disco.



# Visualización del tiempo de reproducción y del restante en el visor del panel frontal

DVD

VIDEO CD

SACD CD

Puede comprobar información sobre el disco, como el tiempo restante, el número total de títulos de un DVD, o pistas de un SACD, CD o VIDEO CD, mediante el visor del panel frontal (página 10).

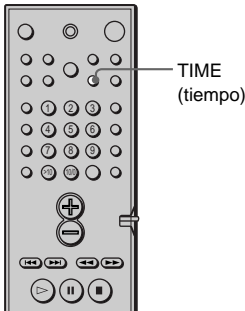

## Presione TIME (tiempo).

Cada vez que presione TIME (tiempo) mientras se reproduce el disco, la indicación cambiará como se muestra en los siguientes diagramas.

### Al reproducir un DVD

Tiempo de reproducción y número del título actual

TITLE	CHAPTER	H	M	S
1	2	10	32	4

Tiempo restante del título actual

TITLE	CHAPTER	H	M	S
1	2	-11	53	6

Tiempo de reproducción y número del capítulo actual

CHAPTER	H	M	S
2	02	23	0

Tiempo restante del capítulo actual

CHAPTER	H	M	S
2	-01	32	0

Texto

SONY HITS ✓

### Al reproducir un VIDEO CD (sin funciones PBC) SACD o CD

Tiempo de reproducción y número de pista actual

TRACK	INDEX	M	S
2	1	22	5

Tiempo restante de la pista actual

TRACK	INDEX	M	S
2	1	-15	0

Tiempo de reproducción del disco

M	S
32	12

Tiempo restante del disco

M	S
-20	18

Texto

SONY HITS ✓

💡 Al reproducir discos VIDEO CD con funciones PBC, aparece el número de escena y el tiempo de reproducción.

💡 El tiempo de reproducción y el restante del capítulo, título, pista, escena o disco actual también aparecen en la pantalla del TV. Consulte la siguiente sección “Comprobación del tiempo de reproducción y del restante” para obtener instrucciones sobre cómo leer esta información.

### Notas

- Mientras se reproduce un SACD, el indicador de índices no aparece en el visor del panel frontal.
- Dependiendo del tipo de disco que reproduzca y del modo de reproducción, la información sobre el disco puede no aparecer.

## Comprobación del tiempo de reproducción y del restante



Puede comprobar el tiempo de reproducción y el restante del título, capítulo o pista actual y el tiempo total de reproducción o el restante del disco. Igualmente, puede comprobar el texto del DVD/CD/SACD grabado en el disco.

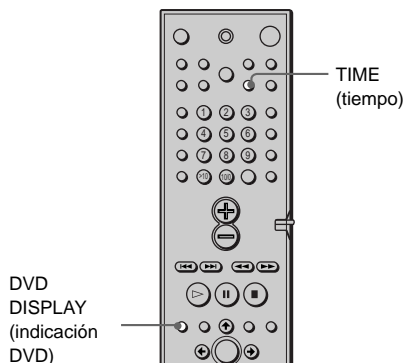

### 1 Presione DVD DISPLAY (indicación DVD) durante la reproducción.

Aparece el menú de control.

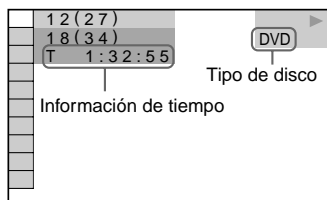

### 2 Presione TIME (tiempo) varias veces para cambiar la información de tiempo.

La indicación y los tipos de tiempo que puede cambiar dependen del disco que reproduzca.

### ■ Al reproducir un DVD

- T \*\*:\*\*:\*\*  
Tiempo de reproducción del título actual
- T-\*\*:\*\*:\*\*  
Tiempo restante del título actual
- C \*\*:\*\*:\*\*  
Tiempo de reproducción del capítulo actual
- C-\*\*:\*\*:\*\*  
Tiempo restante del capítulo actual

### ■ Al reproducir un VIDEO CD (con funciones PBC)

- \*\*:\*\*:\*\*  
Tiempo de reproducción de la escena actual

### ■ Al reproducir un VIDEO CD (sin funciones PBC) SACD o CD

- T \*\*:\*\*:\*\*  
Tiempo de reproducción de la pista actual
- T-\*\*:\*\*:\*\*  
Tiempo restante de la pista actual
- D \*\*:\*\*:\*\*  
Tiempo de reproducción del disco actual
- D-\*\*:\*\*:\*\*  
Tiempo restante del disco actual

💡 Si el texto del DVD/CD/SACD no cabe en una sola línea, puede ver el texto completo desplazándolo por el visor frontal.

💡 Puede seleccionar el tiempo y el texto presionando TIME (tiempo).

### Notas

- Sólo pueden mostrarse letras del alfabeto.
- Este sistema sólo puede mostrar el primer nivel de texto del DVD/CD/SACD, como los títulos o nombres de discos.
- En la reproducción SACD, el sistema sólo puede mostrar un número limitado de caracteres. Igualmente, con algunos discos, no se muestran todos los caracteres del texto.

### Para desactivar el menú de control

Presione DVD DISPLAY (indicación DVD) varias veces hasta que el menú de control se desactive.

### Comprobación del texto del DVD/CD/SACD

Presione TIME (tiempo) varias veces en el paso 2 para visualizar el texto grabado en el DVD/CD/SACD. El texto del DVD/CD/SACD aparece solamente cuando está grabado en el disco. No es posible cambiar el texto.

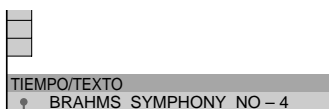

Texto del DVD/CD/SACD

## Cambio del sonido



Si el DVD está grabado con pistas en varios idiomas, podrá seleccionar el idioma que desee mientras se reproduce el DVD.

Si el DVD está grabado en varios formatos de audio (PCM, Dolby Digital, audio MPEG o DTS), podrá seleccionar el que desee mientras se reproduce el DVD.

Con discos compactos o VIDEO CD estéreo, puede seleccionar el sonido del canal derecho o izquierdo y escuchar el sonido del canal seleccionado mediante los altavoces derecho e izquierdo. (En este caso, el sonido pierde su efecto estéreo.) Por ejemplo, al reproducir un disco que contenga una canción con el sonido vocal en el canal derecho y el instrumental en el izquierdo, es posible seleccionar el canal izquierdo y escuchar solamente el instrumental por ambos altavoces.

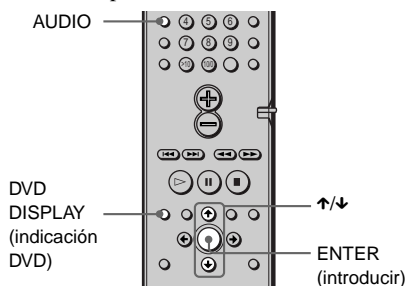

**1** Presione **DVD DISPLAY** (indicación DVD) durante la reproducción.

Aparece el menú de control.

**2** Presione **↑/↓** para seleccionar **AUDIO** y presione **ENTER** (introducir).

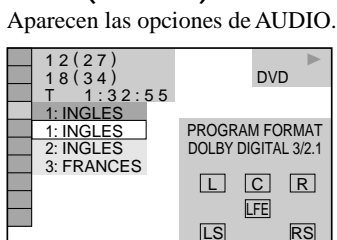

**3** Presione **↑/↓** para seleccionar la señal de audio deseada.

### ■ Al reproducir un DVD

La elección de idioma varía según el DVD.

Si aparecen 4 dígitos, representarán al código de idioma. Consulte la lista de códigos de idiomas en la página 78 para ver el idioma que representa el código. Si el mismo idioma aparece dos o más veces, significa que el DVD está grabado en varios formatos de audio.

### ■ Al reproducir un VIDEO CD o CD

El ajuste por omisión aparece subrayado.

- **ESTEREO**: Sonido estéreo estándar
- **1/I.**: Sonido del canal izquierdo (monofónico)
- **2/D.**: Sonido del canal derecho (monofónico)

### ■ Al reproducir un SACD

En el modo de parada, la elección de ajustes varía en función del SACD.

- **MULTI**: El disco dispone de área de reproducción multicanal
- **2 CH**: El disco dispone de área de reproducción de 2 canales.
- **CD**: Cuando desee reproducir el disco como CD convencional.

### Nota

No todos los discos proporcionan las tres elecciones anteriores en la reproducción SACD. Depende de la configuración de capas del SACD que reproduzca.

**4** Presione **ENTER** (introducir).

### Para desactivar el menú de control

Presione **DVD DISPLAY** (indicación DVD) varias veces hasta que el menú de control se desactive.

☛ Puede seleccionar **AUDIO** directamente presionando **AUDIO**. El elemento cambiará cada vez que presione el botón.

### Notas

- No es posible cambiar el sonido con discos que no dispongan de varios formatos de audio.
- Durante la reproducción DVD, el sonido puede cambiar automáticamente.

## Visualización de la información de audio del disco

Si selecciona “AUDIO”, la pantalla mostrará los canales en reproducción.

Por ejemplo, en el formato Dolby Digital, es posible grabar en un DVD varias señales de monofónico a señales de 5.1 canales. El número de canales grabados varía en función del DVD.

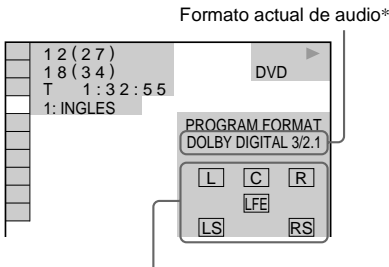

Formato actual del programa de reproducción\*\*

\* Se muestra “PCM”, “MPEG”, “DTS” o “DOLBY DIGITAL”.

Con “DOLBY DIGITAL”, los canales de la pista en reproducción se muestran numéricamente de la siguiente forma:

Para Dolby Digital de 5.1 canales:

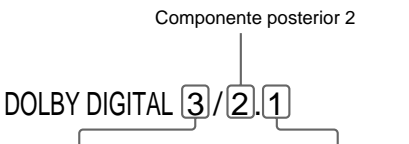

Componente frontal 2 + Componente central 1

\*\* Las letras de la pantalla de formato de programa se refieren al siguiente componente de sonido:

- L : Frontal (izquierdo)
- R : Frontal (derecho)
- C : Central
- LS : Posterior (izquierdo)
- RS : Posterior (derecho)
- S : Posterior (monofónico):  
Componente posterior de la señal procesada con Dolby Surround y de la señal Dolby Digital.
- LFE : LFE (Efecto de baja frecuencia)

## A continuación se muestran ejemplos de indicaciones:

- PCM (estéreo)



PROGRAM FORMAT  
PCM 48kHz 24bit

- Dolby Surround

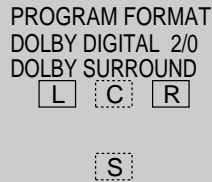

PROGRAM FORMAT  
DOLBY DIGITAL 2/0  
DOLBY SURROUND

L C R

S

- 5.1 canales Dolby Digital

Cuando se emite un componente de señal LFE, “LFE” aparece dentro de una línea continua. Cuando no se emite ningún componente de señal LFE, “LFE” aparece dentro de una línea discontinua.

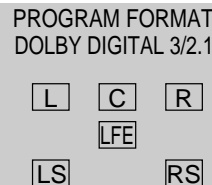

PROGRAM FORMAT  
DOLBY DIGITAL 3/2.1

L C R

LFE

LS RS

- DTS

La indicación “LFE” siempre aparece dentro de una línea continua independientemente del componente de señal LFE emitida.

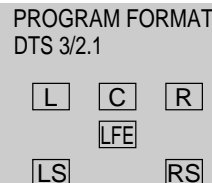

PROGRAM FORMAT  
DTS 3/2.1

L C R

LFE

LS RS

### Notas

- Si la señal contiene componentes de señal posterior como LS, RS o S, el efecto envolvente se potenciará (página 46).
- Si reproduce las pistas de sonido MPEG AUDIO, el sistema emitirá señales PCM (estéreo).

## Selección del campo acústico



Es posible disfrutar de sonido envolvente con solo seleccionar uno de los campos acústico preprogramados en función del programa que desee escuchar. El sonido envolvente puede aplicarse a la reproducción DVD, VIDEO CD y CD.

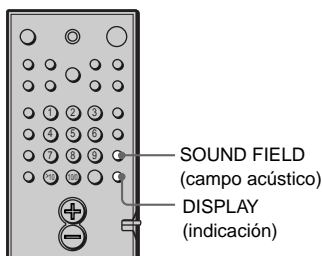

Presione **SOUND FIELD** (campo acústico) varias veces hasta que el visor del panel frontal muestre el campo acústico que desee.

También puede utilizar **SOUND FIELD** (campo acústico) en el sistema para seleccionar los campos acústico preprogramados.

### Para comprobar el campo acústico actual

Presione **DISPLAY** (indicación) varias veces.

Cada vez que presione **DISPLAY** (indicación), el visor del panel frontal cambiará de la siguiente forma: tiempo restante o de reproducción → campo acústico → tiempo restante o de reproducción

### El sistema memoriza el último campo acústico seleccionado para cada modo de función (Enlace de campo acústico)

Cuando seleccione una función como DVD o TUNER, el último campo acústico aplicado a la función se aplicará de nuevo automáticamente. Por ejemplo, si escucha un DVD con HALL como campo acústico, cambia a otra función y, a continuación, vuelve a escuchar el DVD, HALL se aplicará de nuevo. Con el sintonizador, los campos acústico se memorizan por separado para todas las emisoras memorizadas.

### Consulte el embalaje para saber cuál es el formato de codificación del software del programa

– Los discos Dolby Digital presentan el logotipo



– Los programas codificados con Dolby Surround presentan el logotipo

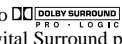

– Los discos DTS Digital Surround presentan la marca DTS.

### Nota

Al reproducir pistas de sonido con frecuencia de muestreo de 96 kHz, las señales de salida se convertirán a 48 kHz (frecuencia de muestreo).

### CINEMA STUDIO EX A\*

Reproduce las características de sonido del estudio de edición clásico de Sony Pictures Entertainment utilizando la imagen de sonido en 3D de V. MULTI DIMENSION (página 47) para crear 5 grupos de altavoces virtuales alrededor del oyente a partir de dos únicos altavoces posteriores reales.

Se trata de un modo estándar, ideal para ver la mayoría de las películas.

### CINEMA STUDIO EX B\*

Reproduce las características de sonido del estudio de mezclas de Sony Pictures Entertainment utilizando la imagen de sonido en 3D de V. MULTI DIMENSION (página 47) para crear 5 grupos de altavoces virtuales alrededor del oyente a partir de dos únicos altavoces posteriores reales.

Este modo resulta idóneo para ver películas de ciencia ficción o de acción con muchos efectos de sonido.

### CINEMA STUDIO EX C\*

Reproduce las características de sonido del estudio de grabación BGM de Sony Pictures Entertainment utilizando la imagen de sonido en 3D de V. MULTI DIMENSION (página 47) para crear 5 grupos de altavoces virtuales alrededor del oyente a partir de dos únicos altavoces posteriores reales.

Este modo es ideal para ver musicales o películas clásicas, en las que la música se encuentra en la banda sonora.

\* Campo acústico “VIRTUAL”: Campo acústico con altavoces virtuales.

**V. MULTI DIMENSION\*****(Virtual Multi Dimension)**

Utiliza imagen de sonido 3D para crear un grupo de altavoces posteriores virtuales colocados en una posición superior a la del oyente a partir de dos altavoces posteriores reales. Este modo crea 5 grupos de altavoces virtuales alrededor del oyente con un ángulo de aproximadamente 30° de elevación.

SIDE

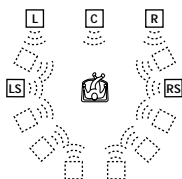

BEHIND

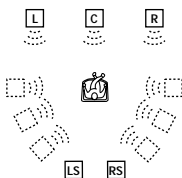
**V. SEMI-M. DIMENSION\*****(Virtual Semi Multi Dimension)**

Emplea imagen de sonido 3D para crear altavoces posteriores virtuales a partir del sonido de los altavoces frontales sin utilizar altavoces posteriores reales. Este modo crea 5 grupos de altavoces virtuales alrededor del oyente con un ángulo de 30° de elevación.

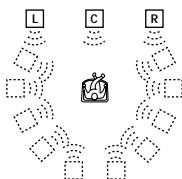
**SMALL HALL**

Reproduce la acústica de una pequeña sala de conciertos rectangular.  
Ideal para sonidos acústicos suaves.

**LARGE HALL**

Reproduce la acústica de una gran sala de conciertos rectangular.  
Ideal para sonidos acústicos suaves.

**JAZZ CLUB**

Reproduce la acústica de una sala de jazz.

**LIVE HOUSE**

Reproduce la acústica de una sala de conciertos en directo de 300 butacas.  
Ideal para música rock o pop.

**GAME**

Se obtiene el máximo impacto de sonido del software de videojuegos.  
Asegúrese de ajustar la consola de juegos en el modo estéreo cuando utilice software de juegos con capacidad de sonido estéreo.

**AUTO FORMAT DECODE**

Detecta automáticamente el tipo de señal de audio que se recibe (Dolby Digital, DTS, Dolby Pro Logic o estéreo de 2 canales estándar) y realiza la decodificación adecuada si es necesario. Este modo presenta el sonido tal como fue grabado/codificado, sin añadir ningún efecto. Puede utilizar este modo como referencia.

**NORMAL SURROUND**

El software con señales de sonido envolvente multicanal se reproduce según como se grabó.  
El software con señales de audio de 2 canales se decodifica con Dolby Pro Logic para crear efectos envolventes.

**2 CH STEREO**

Emite el sonido mediante los altavoces frontales izquierdo y derecho y el altavoz potenciador de graves. Las fuentes de dos canales estándar (estéreo) eluden completamente el procesamiento del campo acústico. Los formatos envolventes multicanal se mezclan hasta obtenerse dos canales. De esta forma puede reproducir cualquier fuente utilizando solamente los altavoces frontales izquierdo y derecho y el altavoz potenciador de graves.

## HEADPHONE THEATER\*

Cuando se conectan auriculares a la toma PHONES del sistema, el modo HEADPHONE THEATER permite obtener un ambiente similar al de un teatro mientras se escucha el sonido mediante un par de auriculares. Este modo resulta muy efectivo con fuentes de señales independientes de 5.1 canales como Dolby Digital y DTS. La elección de cualquier selección de campo acústico (excepto AUTO FORMAT DECODE o 2 CH STEREO) activa el modo.

\*Campo acústico "VIRTUAL": Campo acústico con altavoces virtuales.

### Notas

- Los efectos obtenidos mediante los altavoces virtuales pueden aumentar el ruido en la señal de reproducción.
- Cuando escuche campos acústico que utilicen altavoces virtuales, no podrá oír el sonido que procede directamente de los altavoces posteriores.
- Si selecciona AUTO FORMAT DECODE o 2 CH STEREO con los auriculares conectados, se emitirá sonido estéreo de 2 canales. Si selecciona cualquier otro campo acústico, cambiará automáticamente al modo HEADPHONE THEATER.

## Ajuste de los parámetros de nivel

El menú de nivel contiene parámetros que permiten ajustar el balance y el volumen de cada altavoz (página 26).

**1** Inicie la reproducción de una fuente de programa codificada con sonido envolvente multicanal.

**2** Presione AMP MENU (menú AMP) varias veces en el control remoto.  
↓ LEVEL (nivel) aparece en el visor del panel frontal.

**3** Siéntese en su posición de audición y seleccione con ↑/↓ el elemento que desee ajustar.

**4** Ajuste el nivel de volumen mediante ←/→.

El valor ajustado aparece en el visor del panel frontal. Si no utiliza el control remoto durante unos segundos, el valor se desactivará y se almacenará en el sistema.

## Parámetros ajustables para cada campo acústico

	FRONT BAL. (balance frontal)	REAR BAL. (balance posterior)	REAR LEVEL (nivel posterior)	CENTER LEVEL (nivel central)	WOOFER LEVEL (nivel de potenciación de graves)
CINEMA STUDIO EX A	●	●	●	●	●
CINEMA STUDIO EX B	●	●	●	●	●
CINEMA STUDIO EX C	●	●	●	●	●
V. MULTI DIMENSION	●	●	●	●	●
V. SEMI-M. DIMENSION	●			●	●
SMALL HALL	●	●	●	●	●
LARGE HALL	●	●	●	●	●
JAZZ CLUB	●	●	●	●	●
LIVE HOUSE	●	●	●	●	●
GAME	●	●	●	●	●
AUTO FORMAT DECODE	●	●	●	●	●
NORMAL SURROUND	●	●	●	●	●
2 CH STEREO	●				●
HEADPHONE THEATER	●				



# Cambio de los ángulos



Si el DVD contiene distintos ángulos para una escena, "ANGLE" aparecerá en el visor del panel frontal. Esto significa que puede cambiar el ángulo de visualización.

Por ejemplo, mientras se reproduce una escena de un tren en movimiento, puede visualizarla desde la parte frontal del tren o desde la ventanilla izquierda o derecha del mismo sin que se interrumpa el movimiento del tren.

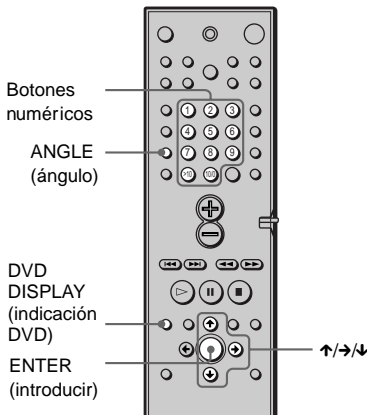

## 1 Presione DVD DISPLAY (indicación DVD) durante la reproducción.

Aparece el menú de control.

## 2 Presione para seleccionar (ÁNGULO).

Aparece el número de ángulos.  
El número entre paréntesis es el total de ángulos.

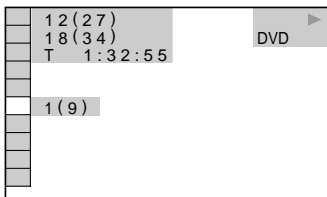

## 3 Presione o ENTER (introducir). El número de ángulos cambia a "-".

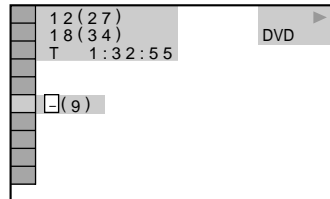

## 4 Seleccione el número del ángulo con los botones numéricos o y después presione ENTER (introducir).

El ángulo cambia al seleccionado.

### Para desactivar el menú de control

Presione DVD DISPLAY (indicación DVD) varias veces hasta que el menú de control se desactive.

 Puede seleccionar el ángulo directamente presionando ANGLE (ángulo). El ángulo cambiará cada vez que presione el botón.

### Nota

Con ciertos discos DVD, es posible que no pueda cambiar los ángulos aunque haya varios grabados en dichos discos.

## Visualización de los subtítulos

Con discos en los que haya grabados subtítulos, es posible activar y desactivar dichos subtítulos durante la reproducción. Si hay subtítulos multilingües grabados en el disco, podrá cambiar el idioma del subtítulo durante la reproducción o activar o desactivar los subtítulos cuando lo desee. Por ejemplo, puede seleccionar el idioma que desee practicar y activar los subtítulos para una mejor comprensión.

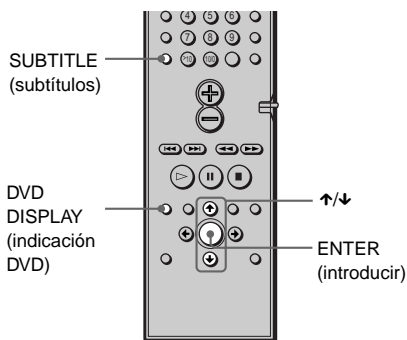

### 1 Presione DVD DISPLAY (indicación DVD) durante la reproducción.

Aparece el menú de control.

### 2 Presione ↑/↓ para seleccionar (SUBTITULO) y presione ENTER (introducir).

Aparecen las opciones de SUBTITULO.

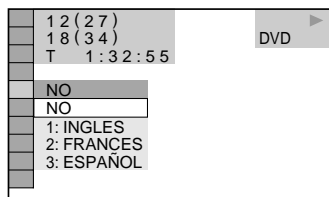

### 3 Presione ↑/↓ para seleccionar el idioma.

La elección de idioma varía según el DVD.

Si aparecen 4 dígitos, indicarán el código de idioma. Consulte la lista de códigos de idiomas en la página 78 para ver el idioma que representa el código.

### 4 Presione ENTER (introducir).

#### Para cancelar el ajuste de SUBTITULO

Seleccione "NO" en el paso 3.

#### Para desactivar el menú de control

Presione DVD DISPLAY (indicación DVD) varias veces hasta que el menú de control se desactive.

 Puede seleccionar SUBTITULO directamente presionando SUBTITLE (subtítulos). El elemento cambiará cada vez que presione el botón.

#### Nota

Con ciertos discos DVD, es posible que no pueda cambiar los subtítulos aunque haya subtítulos multilingües grabados en los mismos.

# Comprobación de la información de reproducción (AVANZADO)

Es posible comprobar información como la velocidad de bits o la capa del disco en reproducción.

Mientras se reproduce un disco, la velocidad de bits aproximada de la imagen de reproducción siempre aparece como Mbps (Megabit por segundo) y el audio como kbps (kilobit por segundo).

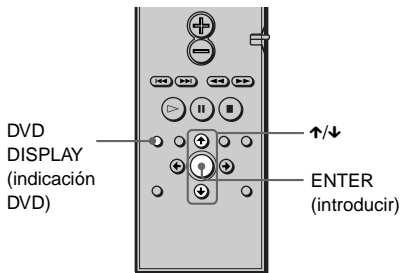

## 1 Presione DVD DISPLAY (indicación DVD) durante la reproducción.

Aparece el menú de control.

## 2 Presione para seleccionar (AVANZADO) y presione ENTER (introducir).

Aparecen las opciones de AVANZADO.

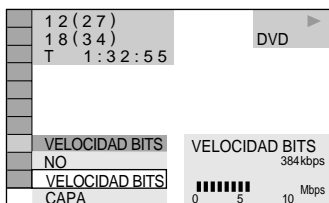

## 3 Presione para seleccionar elementos.

Con respecto a cada elemento, consulte “Indicaciones de cada elemento”.

- VELOCIDAD BITS: muestra la velocidad de bits.
- CAPA: muestra la capa y el punto de recogida.

## 4 Presione ENTER (introducir).

### Para cerrar la ventana AVANZADO

Seleccione “NO” en el paso 3.

### Para desactivar el menú de control

Presione DVD DISPLAY (indicación DVD) varias veces hasta que el menú de control se desactive.

### Indicaciones de cada elemento

Al presionar DVD DISPLAY (indicación DVD) varias veces, puede mostrar “VELOCIDAD BITS” o “CAPA”, según sea el que haya seleccionado en “AVANZADO”.

#### VELOCIDAD BITS

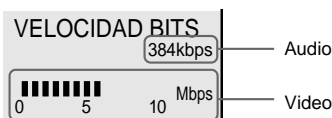

Cuando se reproducen pistas de audio MPEG

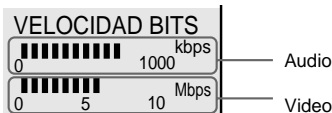

El término “historia relación bit” se refiere a la cantidad de datos de video/audio por segundo en un disco. Cuanto mayor sea la velocidad, mayor será la cantidad de datos. Si el nivel de historia relación bit es alto, habrá una gran cantidad de datos. No obstante, esto no siempre significa que puedan obtenerse imágenes o sonido de mayor calidad.

#### CAPA

Aparece cuando el DVD contiene dos capas



Indica el punto aproximado de reproducción del disco.

Cuando se trata de un DVD de dos capas, el sistema indica la capa que está leyendo (“Layer 0” o “Layer 1”).

Para obtener información detallada sobre las capas, consulte la página 74 (DVD).

## Bloqueo de discos

### (REPRODUCCION PROHIBIDA PERSONAL, CONTROL DE BLOQUEO)

Puede establecer dos tipos de restricciones de reproducción para el disco.

- Bloqueo de seguridad

Puede establecer las restricciones de reproducción para que el sistema no reproduzca discos inapropiados.

- Reproducción prohibida

Es posible limitar la reproducción de ciertos discos DVD a un nivel predeterminado, como la edad de los usuarios.

Se utiliza la misma contraseña para la reproducción prohibida y el control de limitación personalizado.

#### Reproducción prohibida personal



Puede establecer la misma contraseña de bloqueo de seguridad para un máximo de 50 discos. Cuando se ajusta el disco número 51, se cancela la restricción de reproducción para el primer disco.

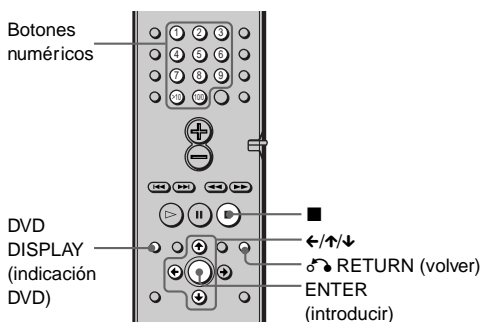

#### 1 Inserte el disco que desee bloquear.

Si el disco está reproduciéndose, presione ■ para detener la reproducción.

#### 2 En el modo de parada, presione DVD DISPLAY (indicación DVD).

Aparece el menú de control.

- 3 Presione (BLOQUEO DE SEGURIDAD) y presione ENTER (introducir). Se selecciona “REPRODUCCION PROHIBIDA PERSONAL”.

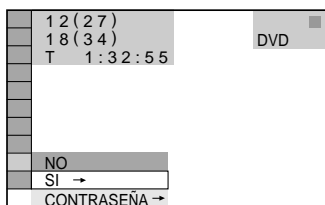

- 4 Presione para seleccionar “SI ->”, y presione ENTER (introducir).

#### ■ Si no ha introducido ninguna contraseña

Aparecerá la pantalla de registro de contraseñas nuevas.

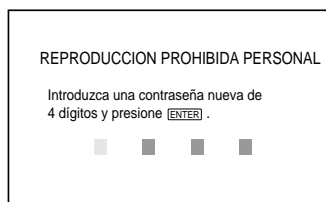

Introduzca una contraseña de 4 dígitos con los botones numéricos y, a continuación, presione ENTER (introducir).

Aparece la pantalla de confirmación de contraseña.

#### ■ Si ya ha registrado una contraseña

Aparecerá la pantalla de introducción de la contraseña.

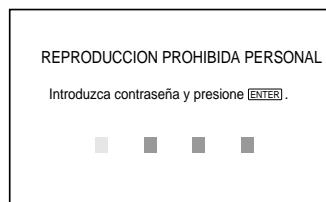

## 5 Introduzca o vuelva a introducir la contraseña de 4 dígitos con los botones numéricos y, a continuación, presione ENTER (introducir).

Aparece el mensaje “Reproducción prohibida personal ajustada.” y después vuelve a mostrarse el menú de control en pantalla.

### Si comete un error al introducir la contraseña

Presione ← antes de presionar ENTER (introducir) e introduzca el número correcto.

### Si comete un error

Presione ↶ RETURN (volver) e inicie la operación de nuevo a partir del paso 3.

### Para desactivar el menú de control

Presione ↶ RETURN (volver) y después DVD DISPLAY (indicación DVD) varias veces hasta que el menú de control se desactive.

### Para desactivar la función de bloqueo de seguridad

1 En el paso 4, seleccione “NO →” y después presione ENTER (introducir).

2 Introduzca la contraseña de 4 dígitos con los botones numéricos y, a continuación, presione ENTER (introducir).

### Para cambiar la contraseña

1 En el paso 4, presione ↑/↓ para seleccionar “CONTRASEÑA →” y después presione ENTER (introducir). Aparece la pantalla de introducción de la contraseña.

2 Introduzca la contraseña de 4 dígitos con los botones numéricos y, a continuación, presione ENTER (introducir).

3 Introduzca una contraseña nueva de 4 dígitos con los botones numéricos y, a continuación, presione ENTER (introducir).

4 Para confirmar la contraseña, introdúzcala de nuevo mediante los botones numéricos y presione ENTER (introducir).

## Reproducción del disco para el que se ha establecido el bloqueo de seguridad

### 1 Inserte el disco para el que se ha establecido el bloqueo de seguridad. Aparece la pantalla REPRODUCCION PROHIBIDA PERSONAL.

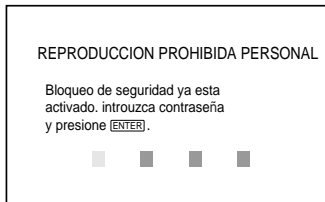

### 2 Introduzca la contraseña de 4 dígitos con los botones numéricos y, a continuación, presione ENTER (introducir). El sistema está preparado para la reproducción.

💡 Si olvida la contraseña, introduzca el número de 6 dígitos “199703” mediante los botones numéricos cuando la pantalla REPRODUCCION PROHIBIDA PERSONAL le solicite la contraseña y, a continuación, presione ENTER (introducir). La pantalla solicitará que introduzca una contraseña nueva de 4 dígitos.

## Limitación de la reproducción para niños (Control de broqueo) **DVD**

Es posible limitar la reproducción de ciertos discos DVD a un nivel predeterminado, como la edad de los usuarios. La función “Reproducción prohibida” permite ajustar el nivel de limitación de reproducción que se desea.

Las escenas que estén limitadas no se reproducen, o se sustituyen por escenas diferentes.

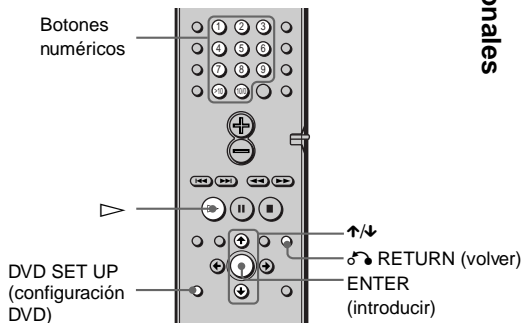

continúa

**1** En el modo de parada, presione DVD SETUP (configuración DVD).

Aparece la pantalla de ajustes.

**2** Presione  $\uparrow/\downarrow$  para seleccionar "AJUSTE PERSONALIZADO" y presione ENTER (introducir).

Se muestra "AJUSTE PERSONALIZADO".

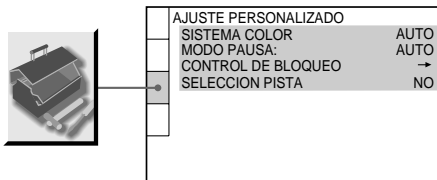

**3** Presione  $\uparrow/\downarrow$  para seleccionar "CONTROL DE BLOQUEO →" y presione ENTER (introducir).

■ Si no ha introducido ninguna contraseña

Aparecerá la pantalla de registro de contraseñas nuevas.

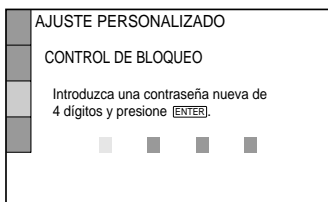

Introduzca una contraseña de 4 dígitos con los botones numéricos y, a continuación, presione ENTER (introducir).

Aparece la pantalla de confirmación de contraseña.

■ Si ya ha registrado una contraseña

Aparecerá la pantalla de introducción de la contraseña.

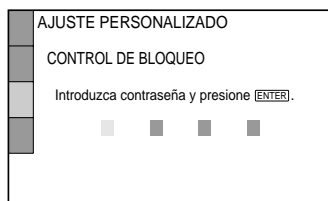

**4** Introduzca o vuelva a introducir la contraseña con los botones numéricos y, a continuación, presione ENTER (introducir).

Aparece la pantalla de ajuste del nivel de limitación de reproducción y de cambio de contraseña.

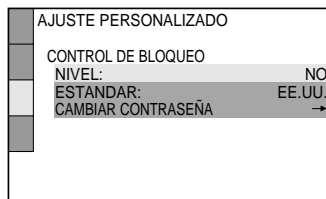

**5** Presione  $\uparrow/\downarrow$  para seleccionar "ESTANDAR" y presione ENTER (introducir).

Aparecen los elementos de selección para "ESTANDAR".

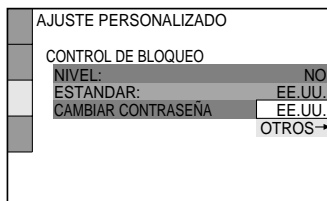

**6** Presione  $\uparrow/\downarrow$  para seleccionar un área geográfica como nivel de limitación de la reproducción y, a continuación, presione ENTER (introducir).

El área queda seleccionada. Cuando seleccione "OTROS →", elija e introduzca el código estándar de la tabla de la página 56 utilizando los botones numéricos.

## 7 Presione ENTER (introducir).

Aparecen los elementos de selección para “NIVEL”.

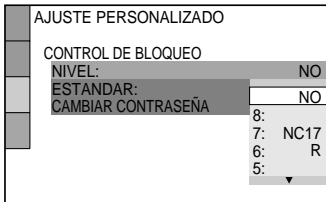

## 8 Seleccione el nivel que desee mediante ↑/↓ y después presione ENTER (introducir).

El ajuste de Reproducción prohibida se ha completado.

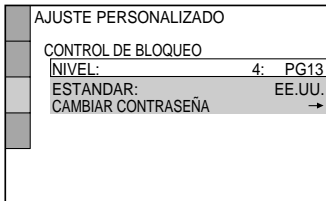

Cuanto menor sea el valor, más estricta será la limitación.

### Si comete un error

Presione ↶ RETURN (volver) para volver a la pantalla anterior.

### Para desactivar la pantalla de ajustes

Presione DVD SETUP (configuración DVD) varias veces hasta que se desactive la pantalla de ajustes.

### Para desactivar la función control de bloqueo y reproducir el DVD después de introducir la contraseña

Ajuste “NIVEL” en “NO” en el paso 8.

### Para cambiar la contraseña

- 1 En el paso 5, seleccione “CAMBIAR CONTRASEÑA →” con ↓ y después presione ENTER (introducir). Aparece la pantalla de introducción de la contraseña.
- 2 Realice el paso 3 para introducir una contraseña nueva.

## Reproducción del disco bloqueado con la Reproducción prohibida

### 1 Inserte el disco y puls ▷.

Aparece la pantalla CONTROL DE BLOQUEO.

### 2 Introduzca la contraseña de 4 dígitos con los botones numéricos y, a continuación, presione ENTER (introducir).

El sistema inicia la reproducción.



Si olvida la contraseña, extraiga el disco y repita los pasos 1 a 5 de “Limitación de la reproducción para niños”. Cuando el sistema le solicite la contraseña, introduzca “199703” mediante los botones numéricos y presione ENTER (introducir). La pantalla solicitará que introduzca una contraseña nueva de 4 dígitos. Tras introducir una nueva contraseña de 4 dígitos en el paso 3, vuelva a insertar el disco en el sistema y presione ▷. Cuando aparezca la pantalla CONTROL DE BLOQUEO, introduzca la nueva contraseña.

### Notas

- Si reproduce discos DVD que no dispongan de la función Control de bloqueo, no será posible limitar la reproducción en este sistema.
- Con algunos discos DVD, es posible que se le solicite cambiar el nivel de control de bloqueo mientras se reproduce el disco. En este caso, introduzca la contraseña y, a continuación, cambie el nivel. Si el modo de reanudación de reproducción se cancela, se recuperará el nivel original.

## Código de zona

<b>Estándar</b>	<b>Código</b>	<b>Estándar</b>	<b>Código</b>
Alemania	2109	India	2248
Argentina	2044	Indonesia	2238
Australia	2047	Italia	2254
Austria	2046	Japón	2276
Bélgica	2057	Malasia	2363
Brasil	2070	México	2362
Canadá	2079	Nueva Zelanda	2390
Chile	2090	Noruega	2379
China	2092	Pakistán	2427
Corea	2304	Portugal	2436
Dinamarca	2115	Rusia	2489
España	2149	Reino Unido	2184
Filipinas	2424	Singapur	2501
Finlandia	2165	Suecia	2499
Francia	2174	Suiza	2086
Holanda	2376	Taiwan	2543
Hong Kong	2219	Thailandia	2528



# Control del TV con el control remoto suministrado

El ajuste de la señal de control remoto permite controlar el TV con el control remoto suministrado.

### Notas

- Si introduce un nuevo código, se borrará el código introducido anteriormente.
- Al sustituir las pilas del control remoto, es posible que el código se reajuste en el valor de fábrica (SONY). Vuelva a ajustar el código apropiado.

### Control de televisores con el control remoto

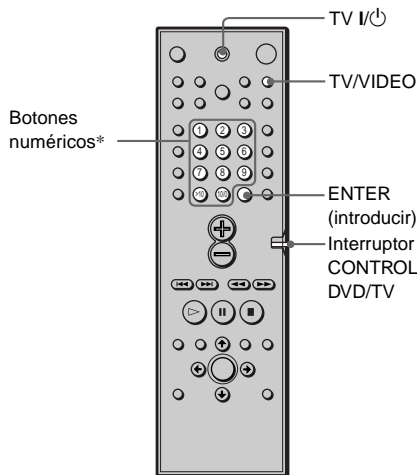

Presione y mantenga presionado TV I/⏻ mientras introduce el código del fabricante del TV (consulte la tabla) mediante los botones numéricos y presione ENTER (introducir). A continuación, deje de presionar TV I/⏻.

### Códigos de televisores controlables

Si aparece más de un código, introdúzcalos uno tras otro hasta encontrar el que funciona con su TV.

### TV

Fabricante	Código
DAEWOO	002, 004, 005, 006, 007, 015
FISHER	008
GOLDSTAR	002, 003, 011, 012, 015, 034
DRUNDIG	017, 034
HITACHI	002, 013, 014, 015
ITT/NOKIA	021, 022
JVC	016
MAGNAVOX	002, 003, 018
MITSUBISHI/MGA	002, 003, 019
NEC	002, 003, 020
PANASONIC	009, 024
PHILIPS	015, 018
PIONEER	009, 025, 026, 040
RCA/PROSCAN	002, 010, 027, 028, 029
SAMSUNG	002, 003, 015, 031, 032, 033, 034
SANYO	008, 044, 045, 046
SHARP	035
SONY	001
TELEFUNKEN	023, 036, 037, 038
THOMSON	030, 037, 039
TOSHIBA	035, 040, 041
ZENITH	042, 043

### CATV

Fabricante	Código
SONY	101
JERROLD/GI	102, 103, 104, 105, 106, 107, 108, 109, 119, 131
SCIENTIFIC ATLANTA	110, 111, 112
PIONEER	115, 116
HAMLIN/REGAL	123, 124, 125, 126, 127
OAK	128, 129, 130
ZENITH	113, 114
TOCOM	117, 118, 131
PANASONIC	120, 121, 122

## Control del TV

Puede controlar el TV mediante los siguientes botones.

Al presionar	Podrá
TV I/O	Encender o apagar el TV.
TV/VIDEO	Cambiar la fuente de entrada del TV entre éste y otras fuentes de entrada.

## Cambio entre TV y DVD

El uso del interruptor CONTROL DVD/TV permite cambiar la señal de control remoto entre el control del TV y el de la unidad DVD. Cuando visualice el DVD, asegúrese de que el interruptor CONTROL DVD/TV está ajustado en DVD.

La siguiente tabla muestra los botones afectados por el interruptor CONTROL DVD/TV.

Botón	DVD	TV
1~9,** >10, 10/0	Función estándar de botón numérico para DVD.	Independientemente del botón numérico presionado, el canal avanza en orden numérico.
ENTER	Función estándar de introducción para DVD.	Accede al canal 12.
◀◀	Función estándar de omisión del título o capítulo anterior para DVD.	CH -
▶▶	Omisión estándar del título o capítulo siguiente para DVD.	CH +
⊕	VOL +	VOL +
⊖	VOL -	VOL -

### Nota

Dependiendo del TV, es posible que no pueda controlarlo o que no pueda utilizar algunos de los anteriores botones.

\* Utilice solamente los botones numéricos para introducir el código de los televisores que pueden controlarse.

\*\* Para números de dos dígitos, presione >10 y, a continuación, el número. (Por ejemplo, presione >10 y, a continuación, 2 y 5 para introducir 25.)

## Visualización de videos o de otras unidades

Es posible utilizar videograbadoras u otras unidades conectadas a las tomas VIDEO 1 o VIDEO 2. Consulte el manual de instrucciones suministrado con la unidad para obtener más información sobre el funcionamiento.

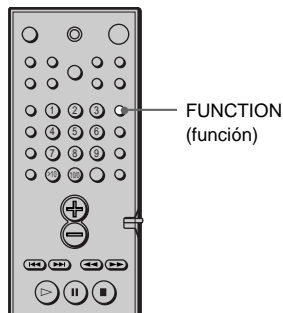

Presione FUNCTION (función) varias veces hasta que VIDEO 1 o VIDEO 2, según a la que haya conectado la unidad, aparezca en el visor del panel frontal.

Cada vez que presione FUNCTION (función), el modo del sistema cambiará según la siguiente secuencia.

DVD → VIDEO 1 → VIDEO 2 →  
TUNER → DVD...

# Audición de la radio

Memorice emisoras de radio en la memoria del sistema en primer lugar (consulte “Memorización de emisoras de radio” en la página 28).

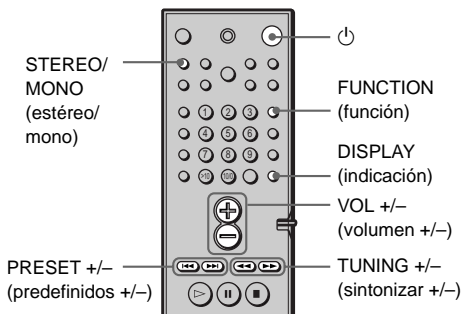

- 1** Presione **FUNCTION** (función) varias veces hasta que **TUNER** aparezca en el visor del panel frontal.  
Se sintoniza la última emisora recibida.

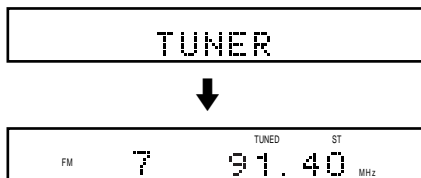

- 2** Presione **PRESET +** (predefinidos +) o **PRESET -** (predefinidos -) varias veces para seleccionar la emisora memorizada que desee.  
Cada vez que presione el botón, el sistema sintonizará una emisora memorizada.

- 3** Ajuste el volumen presionando **VOL +/-** (volumen +/-).

## Para apagar la radio

Presione

## Para escuchar emisoras no memorizadas

Utilice la sintonización manual o la automática en el paso 2.

Para la sintonización manual, presione o (TUNING + o -) en el control remoto varias veces.

Para la sintonización automática, presione y mantenga presionado o (TUNING + o -) en el control remoto.

### Si el programa de FM se oye con ruido

Presione **STEREO/MONO** (estéreo/mono) en el control remoto para que “MONO” aparezca en el visor del panel frontal. La recepción será de mejor calidad, aunque se perderá el efecto estéreo. Presione el botón de nuevo para recuperar el efecto estéreo.

### Para mejorar la recepción

Cambie la orientación de las antenas suministradas.

## Para comprobar la frecuencia o el campo acústico

Presione **DISPLAY** (indicación) varias veces.

Cada vez que presione **DISPLAY** (indicación), el visor del panel frontal cambiará de la siguiente forma:  
nombre de índice de la emisora → frecuencia → campo acústico → nombre de índice de la emisora

# Uso del Sistema de datos de radio (RDS)

(Sólo para los modelos europeos)

## Descripción del Sistema de datos de radio

El sistema de datos de radio (RDS) es un servicio de radiodifusión que permite a las emisoras de radio enviar información complementaria junto con la señal normal de programas. Este sintonizador ofrece útiles funciones RDS como la visualización del nombre de la emisora. El sistema RDS sólo se encuentra disponible para emisoras de FM.\*

### Nota

El sistema RDS puede que no funcione correctamente si la emisora sintonizada no transmite la señal RDS adecuadamente o si la señal no es lo suficientemente potente.

\* No todas las emisoras de FM ofrecen servicios RDS ni proporcionan el mismo tipo de servicios. Si no está familiarizado con el sistema RDS, consulte con las emisoras de radio locales para obtener información detallada sobre los servicios RDS disponibles en su zona.

## Recepción de emisiones RDS

Basta con seleccionar una emisora de la banda de FM. Al sintonizar emisoras que proporcionen servicios RDS, aparece en el visor el nombre de la emisora.

### Para comprobar la información RDS

Cada vez que presione DISPLAY (indicación), el visor cambiará de la siguiente manera:

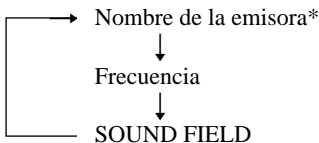

\* Si no se recibe la emisión RDS, el nombre de la emisora puede no aparecer en el visor.

# Asignación de nombre a emisoras memorizadas

Es posible asignar un nombre de hasta 8 caracteres para las emisoras memorizadas. Estos nombres (por ejemplo, "XYZ") aparecen en el visor del panel frontal del sistema al seleccionar las emisoras. Tenga en cuenta que sólo es posible introducir un nombre por cada emisora memorizada.

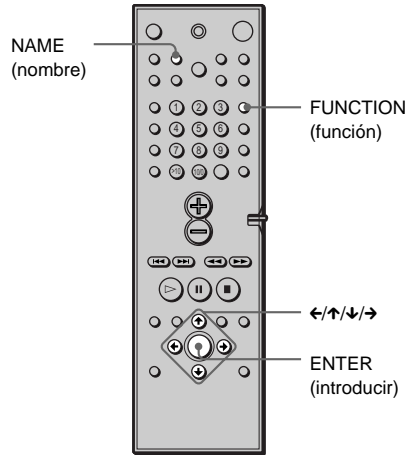

## 1 Presione FUNCTION (función) varias veces hasta que TUNER aparezca en el visor del panel frontal.

Se sintoniza la última emisora recibida. Cada vez que presione FUNCTION (función), el modo del sistema cambiará según la siguiente secuencia: DVD → VIDEO 1 → VIDEO 2 → TUNER → DVD...

## 2 Sintonice la emisora memorizada para la que desee crear un nombre de índice.

Si no está familiarizado con el procedimiento de sintonización de emisoras memorizadas, consulte "Audición de la radio" en la página 59.

---

**3** Presione NAME (nombre).

---

**4** Cree un nombre de índice utilizando los botones de cursor: Presione ↓/↑ para seleccionar un carácter y, a continuación, presione → para que el cursor se desplace a la siguiente posición.

**Si comete un error**

Presione ← o → varias veces hasta que parpadee el carácter que desee cambiar y, a continuación, presione ↓/↑ para seleccionar el carácter correcto.

---

**5** Presione ENTER (introducir).

---

**Para asignar nombres de índice a otras emisoras**

Repita los pasos 2 a 5.

# Uso de la pantalla de ajustes



El uso de la pantalla de ajustes permite realizar distintos ajustes en elementos como la imagen y el sonido. También puede establecer un idioma para los subtítulos y la pantalla de ajustes, entre otras cosas. Para obtener información detallada sobre cada elemento de la pantalla de ajustes, consulte las páginas 63 a 69. Con respecto a la lista completa de elementos de la pantalla de ajustes, consulte la página 79.

## Cómo utilizar la pantalla de ajustes

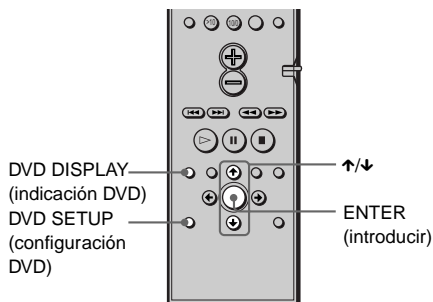

- 1 En el modo de parada, presione **DVD DISPLAY** (indicación DVD). Aparece el menú de control. Si presiona **DVD SETUP** (configuración DVD), podrá acceder al paso 3 directamente.

- 2 Presione **↑/↓** para seleccionar **PERSONALIZADO** (AJUSTE) y presione **ENTER** (introducir). Aparecen las opciones de AJUSTE.

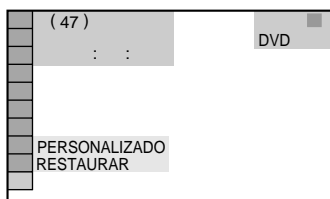

- 3 Presione **↑/↓** para seleccionar **"PERSONALIZADO"** y presione **ENTER** (introducir). Aparece la pantalla de ajustes.

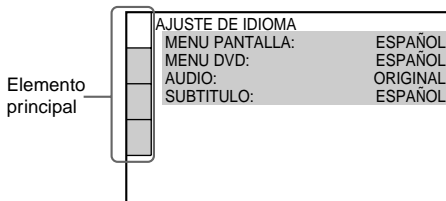

- 4 Presione **↑/↓** para seleccionar el elemento de configuración en la lista mostrada: **"AJUSTE DE IDIOMA"**, **"AJUSTE PANTALLA"**, **"AJUSTE PERSONALIZADO"** y **"AJUSTE ALTAVOZ"**. Después presione **ENTER** (introducir). Aparece el elemento de configuración seleccionado. Ejemplo: **"AJUSTE PANTALLA"**

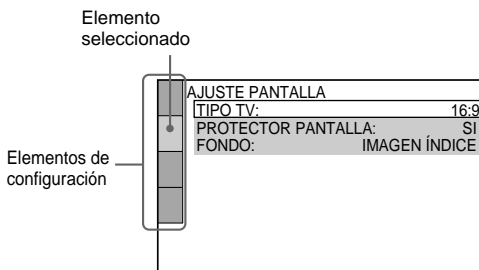

- 5** Seleccione un elemento con  $\uparrow/\downarrow$  y presione ENTER (introducir).  
Aparecen las opciones correspondientes al elemento seleccionado.  
Ejemplo: “TIPO TV”

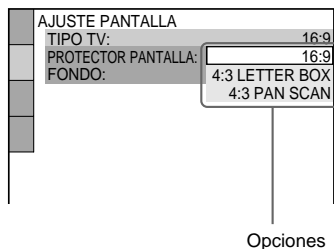

- 6** Seleccione un ajuste con  $\uparrow/\downarrow$  y presione ENTER (introducir).  
El ajuste queda seleccionado y la configuración finaliza.  
Ejemplo: “4:3 PAN SCAN”

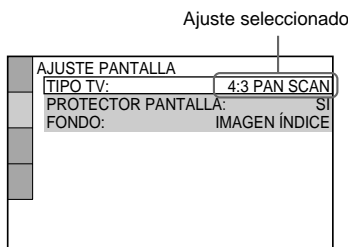

**Para desactivar la pantalla de ajustes**  
Presione DVD SETUP (configuración DVD) o DVD DISPLAY (indicación DVD) varias veces hasta que se desactive la pantalla de ajustes.

Si selecciona “RESTAURAR” en el paso 2, podrá recuperar los valores por omisión de todos los elementos de “AJUSTE” de la página 79 (excepto CONTROL DE BLOQUEO). Después de seleccionar “RESTAURAR” y presionar ENTER (introducir), seleccione “SI” para restaurar los ajustes (tarda unos segundos en completarse), o seleccione “NO” y presione ENTER (introducir) para volver al menú de control. No presione POWER (alimentación) ni  $\odot$  cuando restaure el sistema.

## Ajuste del idioma de las indicaciones o de la pista de sonido (AJUSTE DE IDIOMA)



“AJUSTE DE IDIOMA” permite establecer varios idiomas para las indicaciones en pantalla o la pista de sonido.

Seleccione “AJUSTE DE IDIOMA” en la pantalla de ajustes. Para obtener información detallada sobre el uso de la pantalla, consulte “Uso de la pantalla de ajustes” (página 62).

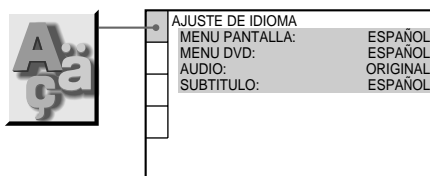

### ■ MENU PANTALLA (Indicación en pantalla)

Cambia el idioma de las indicaciones en pantalla.  
Selecciona el idioma en la lista mostrada.

### ■ MENU DVD (sólo DVD)

Selecciona el idioma deseado para el menú DVD.

### ■ AUDIO (sólo DVD)

Cambia el idioma de la pista de sonido.  
Selecciona el idioma en la lista mostrada.  
Si elige “ORIGINAL”, se seleccionará el idioma que tenga prioridad en el disco.

### ■ SUBTITULO (sólo DVD)

Cambia el idioma del subtítulo.  
Selecciona el idioma en la lista mostrada.  
Si selecciona “SEGUIR EL AUDIO”, el idioma de los subtítulos cambiará de acuerdo con el idioma seleccionado para la pista de sonido.

☛ Si selecciona “OTROS →” en “MENU DVD”, “SUBTITULO” o “AUDIO”, seleccione e introduzca el código de idioma de la lista con los botones numéricos (página 78).

Tras realizar una selección, el código de idioma (4 dígitos) aparecerá la próxima vez que seleccione “OTROS →”.

### Nota

Si selecciona un idioma que no esté grabado en el DVD, se seleccionará automáticamente uno de los idiomas grabados (excepto para “MENU PANTALLA”).

## Ajustes de la pantalla

(AJUSTE PANTALLA) DVD

VIDEO CD

SACD CD

Elija los valores según el TV que vaya a conectar.

Seleccione “AJUSTE PANTALLA” en la pantalla de ajustes. Para obtener información detallada sobre el uso de la pantalla, consulte “Uso de la pantalla de ajustes” (página 62).

Los valores por omisión aparecen subrayados.

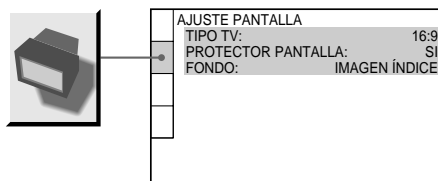

### TIPO TV (sólo DVD)

Selecciona la relación de aspecto del TV conectado (4:3 estándar o panorámico).

Los valores por omisión varían en función del modelo de país.

16:9	Seleccione este elemento cuando conecte un TV de pantalla panorámica o uno con una función de modo panorámico.
4:3 LETTER BOX	Seleccione este elemento cuando conecte un TV de pantalla 4:3. Muestra una imagen panorámica con bandas en las partes superior e inferior de la pantalla.
4:3 PAN SCAN	Seleccione este elemento cuando conecte un TV de pantalla 4:3. Muestra automáticamente la imagen panorámica en toda la pantalla y corta las partes que no se adaptan a ésta.



16:9



4:3 LETTER BOX



4:3 PAN SCAN



### Nota

Con algunos discos DVD, es posible que “4:3 LETTER BOX” se seleccione automáticamente en lugar de “4:3 PAN SCAN” o viceversa.

### ■ PROTECTOR DE PANTALLA

Activa y desactiva la protección de pantalla para que aparezca la imagen de protección de pantalla cuando deje el sistema en el modo de pausa o de parada durante 15 minutos o cuando reproduzca un CD durante más de 15 minutos. La protección de pantalla evita que el dispositivo de visualización se dañe (imágenes fantasma).

Presione  $\triangleright$  para desactivar la protección de pantalla.

SI	Activa la protección de pantalla.
NO	Desactiva la protección de pantalla.

### ■ FONDO

Selecciona la imagen o el color de fondo de la pantalla del TV en el modo de parada o mientras se reproduce un CD.

IMAGEN ÍNDICE	La imagen índice (imagen fija) aparece de fondo, pero sólo si dicha imagen ya está grabada en el disco (CD-EXTRA, etc.). Si el disco no contiene ninguna imagen índice, aparecerá la imagen “GRÁFICOS”.
GRÁFICOS	Aparece de fondo una imagen predeterminada almacenada en el sistema.
AZUL	El color de fondo es azul.
NEGRO	El color de fondo es negro.

## Ajustes personalizados

### (AJUSTE PERSONALIZADO)



Permite configurar la reproducción prohibida y demás ajustes.

Seleccione “AJUSTE PERSONALIZADO” en la pantalla de ajustes. Para obtener información detallada sobre el uso de la pantalla, consulte “Uso de la pantalla de ajustes” (página 62).

Los valores por omisión aparecen subrayados.

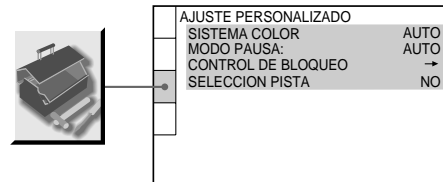

### ■ SISTEMA COLOR para reproducción VIDEO CD (sólo modelos asiáticos y australianos)

Seleccione el sistema de color cuando reproduzca un VIDEO CD.

<u>AUTO</u>	Envía la señal de video en el sistema del disco, PAL o NTSC. Si su TV utiliza un sistema DUAL, seleccione AUTO.
PAL	Cambia la señal de video de un disco NTSC y la envía en el sistema PAL.
NTSC	Cambia la señal de video de un disco PAL y la envía en el sistema NTSC.

### Notas

- No es posible cambiar el sistema de color del propio disco.
- En los modelos asiáticos o australianos, es posible cambiar el sistema de color de esta unidad según el TV conectado. Consulte la página 22.

## ■ MODO PAUSA (sólo DVD)

Selecciona la imagen en el modo de pausa.

<u>AUTO</u>	Se emite la imagen estable incluyendo motivos con movimiento dinámico. Normalmente seleccione esta posición.
CUADRO	Se emite la imagen incluyendo motivos sin movimiento dinámico con alta resolución.

## ■ CONTROL DE BLOQUEO → (sólo DVD)

Establece una contraseña y el nivel de limitación de reproducción para discos DVD con limitación de reproducción para niños. Para obtener información detallada, consulte “Limitación de la reproducción para niños (control de bloqueo)” (página 53).

## ■ SELECCION PISTA (sólo DVD)

Da prioridad a la pista de sonido que contenga el número más alto de canales al reproducir un DVD en el que haya grabados varios formatos de audio (PCM, audio MPEG, DTS o Dolby Digital).

<u>NO</u>	No se da prioridad.
AUTO	Se da prioridad.

### Notas

- Si ajusta el elemento en “AUTO”, es posible que el idioma cambie. El ajuste de “SELECCION PISTA” tiene mayor prioridad que los de “AUDIO” dentro de “AJUSTE DE IDIOMA” (página 63).
- Si las pistas de sonido PCM, DTS, MPEG audio y Dolby Digital tienen el mismo número de canales, el sistema seleccionará las pistas de sonido PCM, DTS, Dolby Digital y MPEG audio por este orden.
- En algunos discos DVD, el canal de audio con prioridad puede estar predeterminado. En este caso, no podrá dar prioridad al formato DTS, Dolby Digital o audio MPEG mediante la selección de “AUTO”.

## Ajustes de los altavoces (AJUSTE ALTAVOZ)

Para obtener el mejor sonido envolvente posible, ajuste el tamaño de los altavoces que haya conectado y la distancia desde su posición de audición. A continuación utilice el tono de prueba para ajustar el volumen y el balance de los altavoces en el mismo nivel.

Seleccione “AJUSTE ALTAVOZ” en la pantalla de ajustes. Para obtener información detallada, consulte “Uso de la pantalla de ajustes” (página 62).

Los valores por omisión aparecen subrayados.

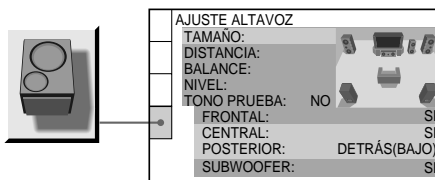

### Para recuperar el valor por omisión

Seleccione el elemento y presione CLEAR (borrar).

### ■ TAMAÑO

Si no conecta el altavoz central o los altavoces posteriores o mueve los posteriores, ajuste los parámetros de CENTRAL y POSTERIOR.

Puesto que los ajustes de los altavoces frontales y del altavoz potenciador de graves son fijos, no podrá modificarlos. Los valores por omisión aparecen subrayados.

- FRONTAL
- CENTRAL
  - SI: Normalmente seleccione esta opción.
  - NINGUNO: Selecciónelo cuando no utilice altavoz central.

• **POSTERIOR**

— **DETRÁS (BAJO)**, **DETRÁS (ALTO)**, **LADO (BAJO)**, **LADO (ALTO)**:

Especifique la posición y la altura para determinar adecuadamente los modos Digital Cinema Surround en el campo acústico “Virtual Multi Dimension” (página 47).

— **NINGUNO**: Selecciónelo cuando no utilice altavoces posteriores.

• **SUBWOOFER**

— **SI**

**Notas**

- Al seleccionar elementos, el sonido se interrumpe momentáneamente.
- Según los ajustes de los demás altavoces, es posible que el altavoz potenciador de graves emita un sonido excesivo.

**Especificación de la posición y altura de los altavoces posteriores**

Si selecciona alguna opción que no sea “NINGUNO” en “POSTERIOR”, especifique la posición y altura de los altavoces posteriores. El ajuste por omisión aparece subrayado.

<b>DETRÁS (BAJO)</b>	Seleccione este elemento si los altavoces posteriores se encuentran en la sección <b>B</b> y <b>D</b> .
<b>DETRÁS (ALTO)</b>	Seleccione este elemento si los altavoces posteriores se encuentran en la sección <b>B</b> y <b>C</b> .
<b>LADO (BAJO)</b>	Seleccione este elemento si los altavoces posteriores se encuentran en la sección <b>A</b> y <b>D</b> .
<b>LADO (ALTO)</b>	Seleccione este elemento si los altavoces posteriores se encuentran en la sección <b>A</b> y <b>C</b> .

Estos parámetros no están disponibles cuando “POSTERIOR” se ajusta en “NINGUNO”.

Diagrama de posición



Diagrama de altura



■ **DISTANCIA**

El valor por omisión de distancia de los altavoces en relación a la posición de audición se muestra a continuación.

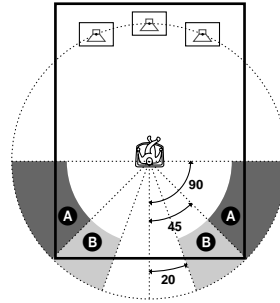
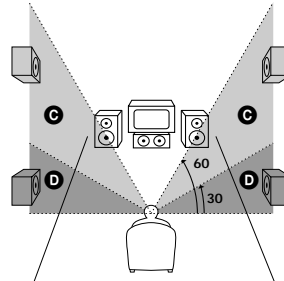
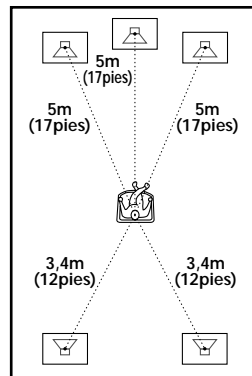

Si mueve los altavoces, asegúrese de modificar el valor en la pantalla de ajustes. Los ajustes por omisión aparecen entre paréntesis.

FRONTAL (5m/17pies)	La distancia de los altavoces frontales hasta la posición de audición puede ajustarse en incrementos de 0,2 metros, entre 1 y 15 metros.
CENTRAL (5m/17pies)	El altavoz central puede acercarse hasta 1,6 metros a la posición de audición en incrementos de 0,2 metros.
POSTERIOR (3,4m/ 12pies)	Los altavoces posteriores pueden acercarse hasta 4,6 metros a la posición de audición con respecto a la posición de los altavoces frontales en incrementos de 0,2 metros.

### Notas

- En la opción SPEAKER SETUP (ajustes de altavoces), la OSD (visualización en pantalla) del modelo norteamericano muestra unidades de medida del sistema métrico e imperial. Los demás modelos sólo muestran unidades de medida del sistema métrico.
- Al ajustar la distancia, el sonido se interrumpe momentáneamente.
- Si cada uno de los altavoces frontales o posteriores no se sitúa a la misma distancia de su posición de audición, ajuste la distancia de acuerdo con el altavoz más cercano.
- No instale los altavoces posteriores más alejados de la posición de audición que los frontales.

### BALANCE

Puede variar el balance de los altavoces izquierdo y derecho de la siguiente forma. Asegúrese de ajustar “TONO PRUEBA” en “SI” para facilitar el ajuste.

Los ajustes por omisión aparecen entre paréntesis.

FRONTAL (CENTRAL)	Ajuste el balance entre los altavoces frontales izquierdo y derecho (puede ajustarlo a partir del centro, izquierdo o derecho en 6 intervalos).
POSTERIOR (CENTRAL)	Ajuste el balance entre los altavoces posteriores izquierdo y derecho (puede ajustarlo a partir del centro, izquierdo o derecho en 6 intervalos).

### NIVEL

Puede modificar el nivel de cada altavoz de la siguiente forma. Asegúrese de ajustar “TONO PRUEBA” en “SI” para facilitar el ajuste.

Los ajustes por omisión aparecen entre paréntesis.

CENTRAL (0dB)	Ajusta el nivel del altavoz central (-6dB a +6dB, incrementos de 1dB).
POSTERIOR (0dB)	Ajusta el nivel de los altavoces posteriores (-6dB a +6dB, incrementos de 1dB).
SUBWOOFER (0dB)	Ajusta el nivel del altavoz potenciador de graves (-6dB a +6dB, incrementos de 1dB).

### Para ajustar el volumen de todos los altavoces de forma simultánea

Utilice el control VOLUME.

### TONO PRUEBA

Los altavoces emitirán un tono de prueba para ajustar “BALANCE” y “NIVEL”.

NO	Los altavoces no emiten el tono de prueba.
SI	Cada altavoz emite el tono de prueba por orden mientras ajusta el balance o el nivel. Si selecciona uno de los elementos de “AJUSTE ALTAVOZ”, los altavoces izquierdo y derecho emitirán el tono de prueba de forma simultánea.

## Ajuste del nivel y volumen de los altavoces

- 1** Una vez detenida la reproducción, seleccione "AJUSTE ALTAVOZ" en la pantalla de ajustes después de presionar DVD SETUP (configuración DVD).
- 2** Seleccione "TONO PRUEBA" y ajuste "TONO PRUEBA" en "SI".  
Cada altavoz emitirá el tono de prueba por orden.
- 3** Desde su posición de audición, seleccione "BALANCE" o "NIVEL" y ajuste el valor de "BALANCE" y de "NIVEL" mediante  $\uparrow/\downarrow$ .  
Los altavoces izquierdo y derecho emiten el tono de prueba de forma simultánea.
- 4** Seleccione "TONO PRUEBA" y ajuste "TONO PRUEBA" en "NO" para desactivar el tono de prueba.

### Nota

Al ajustar los valores de los altavoces, el sonido se interrumpe momentáneamente.

## Solución de problemas

Si le surge cualquiera de las siguientes dificultades mientras emplea el sistema, utilice esta guía de solución de problemas para eliminar el problema antes de solicitar asistencia técnica. Si el problema persiste, consulte con el proveedor Sony más próximo.

### Alimentación

#### La alimentación no se activa.

- ➔ Compruebe que el cable de alimentación de ca (cable de corriente) está correctamente conectado.

### Imagen

#### La imagen no aparece.

- ➔ Los cables de conexión no están firmemente conectados.
- ➔ Los cables de conexión están dañados.
- ➔ El sistema no está conectado a la toma de entrada de TV correcta (página 21).
- ➔ La entrada de video del TV no está ajustada de forma que pueda ver las imágenes del sistema.

#### Se produce ruido de imagen.

- ➔ El disco está sucio o es defectuoso.
- ➔ Si la imagen enviada desde el sistema se transmite mediante la videogradora para llegar al TV, la señal de protección contra copias aplicada a ciertos programas DVD podría afectar a la calidad de imagen. Si sigue teniendo problemas incluso al conectar el sistema directamente al TV, intente conectar dicho sistema a la entrada de video S del TV (página 21).

#### Aunque ajuste la relación de aspecto en “TIPO TV” de “AJUSTE PANTALLA”, la imagen no llena la pantalla.

- ➔ La relación de aspecto del disco es fija en el DVD.

#### La imagen aparece en blanco y negro.

- ➔ Dependiendo del TV, la imagen en pantalla aparece en blanco y negro al reproducir discos grabados en el sistema de color NTSC.

### Sonido

#### No se oye el sonido.

- ➔ El cable de conexión no está firmemente conectado.
- ➔ El cable de conexión está dañado.
- ➔ Presione MUTING (silencio) en el control remoto si “MUTING ON” se muestra en el visor del panel frontal.
- ➔ El dispositivo de protección del sistema se ha activado debido a un cortocircuito. Apague el sistema, elimine el problema del cortocircuito y vuelva a activar la alimentación.
- ➔ El cable de conexión de audio está dañado. Sustitúyalo por uno nuevo.
- ➔ El sistema se encuentra en el modo de pausa o en el de reproducción a cámara lenta. Presione ▷ para recuperar el modo normal de reproducción.
- ➔ Se realiza el avance o el retroceso rápido. Presione ▷ para recuperar el modo normal de reproducción.
- ➔ Compruebe los ajustes de los altavoces (páginas 23, 66).

#### El sonido izquierdo y derecho está desequilibrado o se invierte.

- ➔ Compruebe que los altavoces y los componentes están correctamente conectados con firmeza.
- ➔ Ajuste el parámetro del balance frontal en el menú NIVEL (páginas 26, 68).

#### Se oye un ruido o zumbido intenso.

- ➔ Compruebe que los altavoces y los componentes están firmemente conectados.
- ➔ Compruebe que los cables de conexión están alejados de transformadores o motores, y a una distancia de al menos 3 metros del TV o de luces fluorescentes.
- ➔ Aleje el TV de los componentes de audio.
- ➔ Las clavijas y las tomas están sucias. Límpielas con un paño ligeramente humedecido con alcohol.
- ➔ Limpie el disco.

---

### **El sonido pierde el efecto estéreo al reproducir un VIDEO CD o un CD.**

- ➔ Ajuste "AUDIO" en "ESTEREO" en el menú de control (página 44).
- ➔ Compruebe que conecta el sistema adecuadamente.

---

### **El efecto envolvente es difícil de apreciar al reproducir una pista de sonido Dolby Digital.**

- ➔ Compruebe que la función de campo acústico está activada (página 46).
- ➔ Compruebe las conexiones y ajustes de los altavoces (páginas 23, 66).
- ➔ En algunos discos DVD, es posible que la señal de salida no se componga de todos los 5.1 canales, sino que sea monofónica o estéreo aunque la pista de sonido esté grabada en formato Dolby Digital.

---

### **El efecto envolvente es difícil de apreciar al reproducir una pista de audio Dolby Digital o MPEG.**

- ➔ Compruebe las conexiones y ajustes de los altavoces (páginas 23, 66).
- ➔ Con algunos discos DVD, es posible que la señal de salida no sea de 5.1 canales. Puede ser monofónica o estéreo aunque la pista de sonido esté grabada en formato de audio Dolby Digital o MPEG.

---

### **El sonido sólo se oye por el altavoz central.**

- ➔ Con algunos discos, es posible que el sonido sólo se emita a través del altavoz central.

---

### **No se oye sonido por el altavoz central.**

- ➔ Compruebe que la función de campo acústico está activada (página 46).
- ➔ Seleccione un campo acústico que contenga la palabra "cinema" o "virtual" (página 46).

---

### **No se oye el sonido o se oye con un nivel muy bajo mediante los altavoces posteriores.**

- ➔ Compruebe que la función de campo acústico está activada (página 46).
- ➔ Seleccione un campo acústico que contenga la palabra "cinema" o "virtual" (página 46).

## **Operación**

---

### **No es posible sintonizar emisoras de radio.**

- ➔ Compruebe que las antenas están correctamente conectadas. Ajuste las antenas y conecte una exterior si es necesario.
- ➔ La intensidad de señal de las emisoras es demasiado débil (al utilizar la sintonización automática). Utilice la sintonización directa.
- ➔ No ha memorizado emisoras o las memorizadas se han borrado (al sintonizar mediante exploración de emisoras memorizadas). Memorice las emisoras (página 28).
- ➔ Presione DISPLAY (indicación) para que la frecuencia aparezca en el visor.

---

### **El control remoto no funciona.**

- ➔ Hay obstáculos entre el control remoto y el sistema.
- ➔ El control remoto y el sistema están demasiado separados.
- ➔ No orienta el control remoto hacia el sensor de control remoto del sistema.
- ➔ Las pilas del control remoto disponen de poca energía.

---

### **El disco no se reproduce.**

- ➔ No hay ningún disco en el reproductor.
- ➔ El disco está incorrectamente insertado. Inserte el disco con la cara de reproducción hacia abajo en la bandeja de discos.
- ➔ El disco está inclinado.
- ➔ El sistema no puede reproducir discos CD-ROM, etc. (página 7).
- ➔ El código de región del DVD no coincide con el sistema.
- ➔ Se ha condensado humedad en el interior del sistema. Extraiga el disco y deje el sistema encendido durante media hora aproximadamente (página 3).

*continúa*

---

### **El disco no comienza a reproducirse desde el principio.**

- ➔ Ha seleccionado la reproducción de programa, aleatoria o repetida (páginas 34, 36, 37).  
Presione CLEAR (borrar) para cancelar estas funciones antes de reproducir el disco.
- ➔ Ha seleccionado la reanudación de reproducción.  
Durante la parada, presione ■ en el sistema o en el control remoto e inicie la reproducción DVD (página 31).
- ➔ El menú de títulos, DVD o PBC aparece automáticamente en la pantalla del TV.

---

### **El sistema comienza a reproducir el disco automáticamente.**

- ➔ El DVD dispone de una función de reproducción automática.

---

### **La reproducción se detiene automáticamente.**

- ➔ Es posible que determinados discos contengan una señal de pausa automática. Al reproducir este tipo de discos, el sistema deja de reproducir cuando recibe la señal de pausa automática.

---

### **No es posible realizar algunas funciones, como la detención, búsqueda, reproducción a cámara lenta, repetida, aleatoria o de programa.**

- ➔ Con algunos discos, es posible que no pueda realizar algunas de las anteriores operaciones. Consulte el manual de instrucciones suministrado con el disco.

---

### **Los mensajes no aparecen en pantalla en el idioma deseado.**

- ➔ En la pantalla de ajustes, seleccione el idioma deseado para las indicaciones en pantalla en el elemento "MENU PANTALLA" de "AJUSTE DE IDIOMA" (página 63).

---

### **No es posible cambiar el idioma de la pista de sonido.**

- ➔ El DVD en reproducción no dispone de pistas grabadas en varios idiomas.
- ➔ El DVD prohíbe el cambio del idioma para la pista de sonido.

---

### **No es posible cambiar el idioma de los subtítulos.**

- ➔ El DVD en reproducción no dispone de subtítulos grabados en varios idiomas.
- ➔ El DVD prohíbe cambiar los subtítulos.

---

### **No es posible desactivar el subtítulo.**

- ➔ El DVD prohíbe desactivar los subtítulos.

---

### **No es posible cambiar los ángulos.**

- ➔ El DVD en reproducción no dispone de varios ángulos grabados. El ángulo puede cambiarse solamente cuando el indicador "ANGLE" se ilumina en el visor del panel frontal.
- ➔ El DVD prohíbe cambiar los ángulos.

---

### **El sistema no funciona correctamente.**

- ➔ Si electricidad estática, etc., produce que el sistema no funcione con normalidad, presione POWER (alimentación) en dicho sistema para apagarlo y volver a encenderlo.

---

### **No aparece nada en el visor del panel frontal.**

- ➔ Presione DIMMER (atenuador) en el control remoto.

---

### **Aparece un número de servicio de 5 caracteres en la pantalla y en el visor del panel frontal.**

- ➔ Se ha activado la función de autodiagnóstico. (Consulte la tabla de la página 73.)

---

### **La bandeja de discos no se abre y "LOCKED" aparece en el visor del panel frontal.**

- ➔ Póngase en contacto con el proveedor Sony o con un centro de servicio técnico Sony local autorizado.

---

### **"PROTECT" (protección) aparece en el visor del panel frontal.**

- ➔ El circuito de protección de altavoces está en funcionamiento. Verifique las conexiones de los altavoces.



## Función de autodiagnóstico

(Cuando aparecen letras/números en el visor)

La función de autodiagnóstico se ha activado para evitar que el sistema funcione incorrectamente. En este caso, la pantalla y el visor del panel frontal muestran un número de servicio de cinco caracteres (p.ej., C 13 00) con una combinación de una letra y dígitos. Consulte la siguiente tabla.

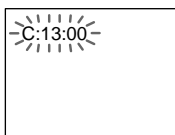

Primeros tres caracteres del número de servicio	Causa y/o acción correctiva
C 13	El disco está sucio. ➔ Límpielo con un paño suave (página 8).
C 31	El disco no está correctamente insertado. ➔ Vuelva a insertar el disco correctamente.
E XX (xx es un número)	Para evitar fallos de funcionamiento, el sistema ha activado la función de autodiagnóstico. ➔ Póngase en contacto con el proveedor Sony o con el centro de servicio técnico Sony local autorizado más próximo y proporcionele el número de servicio de 5 caracteres. Ejemplo: E 61 10

## Glosario

### Capítulo

Secciones de una imagen o de una pieza musical de un DVD menores que los títulos. Un título se compone de varios capítulos. A cada capítulo se le asigna un número que permite localizar el capítulo que se desee.

### CD Super Audio (SACD) (Super Audio Compact Disc)

Este formato de audio está basado en los estándares actuales de CD de audio, pero incluye una mayor cantidad de información que proporciona sonido de mayor calidad. Hay tres tipos de discos: discos de una capa, de dos capas e híbridos. El disco híbrido contiene información de CD de audio estándar y de CD Super Audio.

### Código de región

Este sistema se utiliza para proteger los derechos de autor. Se asigna un número de región a cada sistema de DVD o disco DVD según la región de venta. Cada código de región se muestra en el sistema y en el envoltorio de los discos. El sistema puede reproducir discos que coincidan con su código de región. El sistema también puede reproducir discos que incluyan la marca “”. Aunque el código de región no se indique en el DVD, el límite de región puede incluso así estar activado.

### Control de bloqueo

Función del DVD utilizada para limitar la reproducción del disco de acuerdo con la edad del usuario y el nivel de limitación de cada país. La limitación varía según el disco; cuando está activada, la reproducción estará completamente prohibida (las escenas violentas se omiten o se sustituyen por otras, etc.).

---

## **Control de reproducción (PBC)**

Señales codificadas en discos VIDEO CD (versión 2.0) para controlar la reproducción. Mediante el uso de pantallas de menús grabadas en discos VIDEO CD con funciones PBC, es posible disfrutar de la reproducción de sencillos programas interactivos, programas con funciones de búsqueda, etc.

---

## **Digital Cinema Sound (DCS)**

Se trata del nombre genérico del sonido envolvente producido por la tecnología de procesamiento de señales digitales desarrollada por Sony. Al contrario que los campos acústico envolvente anteriores principalmente destinados a la reproducción musical, el sonido Digital Cinema Sound está diseñado específicamente para películas.

---

## **Dolby Digital**

Este formato de sonido para salas de cine es más avanzado que el sonido Dolby Pro Logic Surround. En este formato, los altavoces posteriores emiten sonido estéreo con una gama de frecuencias ampliada y se proporciona independientemente un canal de potenciación de graves para obtener graves intensos. Este formato también se denomina "5.1", ya que el canal de potenciación de graves se contabiliza como 0,1 canales (puesto que funciona solamente cuando se necesita un efecto de graves intensos). Los seis canales de este formato se graban por separado para proporcionar una separación superior entre canales. Además, puesto que todas las señales se procesan digitalmente, se obtiene una degradación menor de las señales.

---

## **Dolby Pro Logic Surround**

Como método de decodificación Dolby Surround, Dolby Pro Logic Surround produce cuatro canales a partir de sonido de dos canales. En comparación con el anterior sistema Dolby Surround, Dolby Pro Logic Surround reproduce una panorámica de izquierda a derecha más natural y localiza el sonido con mayor precisión. Con el fin de aprovechar la característica Dolby Pro Logic Surround al máximo, debe disponer de dos altavoces posteriores y uno central. Los altavoces posteriores emiten sonido monofónico.

---

## **DTS (Digital Theater System)**

### **(Sistema digital de sala de cine)**

Tecnología de compresión de audio digital desarrollada por Digital Theater Systems, Inc. Esta tecnología admite el sonido envolvente de 5.1 canales. El canal posterior es estéreo y existe un canal de potenciación de graves independiente en este formato. DTS proporciona los mismos 5.1 canales independientes de sonido digital de alta calidad. La óptima separación entre canales se obtiene gracias a que los datos de todos los canales se registran por separado y se procesan digitalmente.

---

## **DVD (Videodisco Digital)**

Disco que contiene hasta 8 horas de imágenes en movimiento, aunque su diámetro es igual que el de un CD. La capacidad de datos de un DVD de una capa y una cara es de 4,7 GB (Giga Byte), que es 7 veces mayor que la de un CD. Además, la capacidad de datos de un DVD de dos capas y una cara es de 8,5 GB, uno de una capa y dos caras de 9,4 GB, y uno de dos capas y dos caras de 17 GB. Los datos de imagen utilizan el formato MPEG 2, uno de los estándares mundiales de tecnología de compresión digital. Los datos de imagen se comprimen en un 1/40 aproximadamente de su tamaño original. El DVD también emplea la tecnología de codificación de velocidad variable que cambia los datos para asignarlos según el estado de la imagen.

Los datos de audio se graban en formato Dolby Digital y PCM, permitiendo obtener una presencia de audio más real. Además, el DVD proporciona diversas funciones avanzadas, como la de múltiples ángulos, multilingües y de control de limitación de reproducción.

---

## **Función de ángulos múltiples**

Algunos discos DVD disponen de varios ángulos o puntos de visualización de la cámara de video para una escena.

---

## **Función multilingüe**

Algunos discos DVD disponen de varios idiomas para el sonido o los subtítulos de la imagen.

---

## **Historia relación bit**

Valor que indica la cantidad de datos de video comprimidos en un DVD por segundo. La unidad es Mbps (Megabit por segundo). 1 Mbps indica que los datos por segundo son de 1.000.000 de bits. Cuanto más alta sea la historia relación bit, mayor será la cantidad de datos. No obstante, esto no siempre significa que puedan obtenerse imágenes de mayor calidad.

---

## **Pista**

Secciones de una imagen o de una pieza musical de un CD o VIDEO CD. A cada pista se le asigna un número que permite localizar la pista que se desee.

---

## **Título**

Sección más larga de una imagen o de una pieza musical de un DVD; una película, etc., de imágenes de software de video, o un álbum, etc., de música de software de audio. A cada título se le asigna un número que permite localizar el título que se desee.

---

## **VIDEO CD (VIDEO Compact Disc) (Disco Compacto de Video)**

Disco compacto que contiene imágenes en movimiento.

Los datos de imagen utilizan el formato MPEG 1, uno de los estándares mundiales de tecnología de compresión digital. Los datos de imagen se comprimen en un 1/140 aproximadamente de su tamaño original. Como consecuencia, un VIDEO CD de 12 cm puede contener hasta 74 minutos de imágenes en movimiento.

Los discos VIDEO CD también contienen datos compactos de audio. Los sonidos que se encuentren fuera del margen de audición humana se comprimen, mientras que los sonidos que sí podemos oír no se comprimen. Los discos VIDEO CD pueden contener 6 veces la información de audio de los discos compactos de audio convencionales. Existen 2 versiones de discos VIDEO CD.

- Versión 1.1: Sólo permiten reproducir imágenes en movimiento y sonido.
- Versión 2.0: Permiten reproducir imágenes fijas de alta resolución y disfrutar de funciones PBC.

Este sistema admite ambas versiones.

# Especificaciones

## Sección del amplificador

Modo estéreo	40 W + 40 W (6 ohm a 1 kHz, 10 % de distorsión armónica total)
Modo envolvente	Frontal: 40 W + 40 W Central*: 40 W Posterior*: 40 W + 40 W (6 ohm a 1 kHz, 10 % de distorsión armónica total) Altavoz potenciador de graves*: 80 W (3 ohm a 100 Hz, 10 % de distorsión armónica total)

\* Es posible que no haya salida de sonido en función de los ajustes de campo acústico y de la fuente.

Entradas (Análogicas)	VIDEO 1, 2: Sensibilidad: 150 mV Impedancia: 50 kiloohm
Entradas (Digitales)	VIDEO 2 (óptica): Sensibilidad: —
Salidas (Análogicas)	VIDEO 1 (AUDIO OUT): Tensión: 2 V Impedancia: 1 kiloohmio
Salidas (Digitales)	PHONES: Acepta auriculares de impedancia baja y alta DIGITAL OUT (CD) Sensibilidad: —

## Sistema de SACD/DVD

Láser	Láser semiconductor (SACD: $\lambda = 650$ nm) (CD: $\lambda = 780$ nm) Duración de la emisión: continua
Sistema de formato de señal	NTSC o NTSC/PAL
Respuesta de frecuencia (modo 2 CH STEREO)	DVD (PCM): 2 Hz a 22 kHz ( $\pm 1,0$ dB) CD: 2 Hz a 20 kHz ( $\pm 1,0$ dB)
Relación señal-ruido	Superior a 80 dB (sólo conectores VIDEO 1 (AUDIO))
Distorsión armónica	Inferior al 0,03 %

## Sección del sintonizador de FM

Sistema	Sistema sintetizador digital bloqueado con cuarzo PLL
Modelo norteamericano:	87,5 – 108,0 MHz (intervalo de 100 kHz)
Otros modelos:	87,5 – 108,0 MHz (intervalo de 50 kHz)
Antena	Antena de cable de FM
Terminales de antena	75 ohm, desbalanceada
Frecuencia intermedia	10,7 MHz

## Sección del sintonizador de AM

Sistema	Sección del sintonizador: Sistema sintetizador digital bloqueado con cuarzo PLL
Margen de sintonización	
Modelo norteamericano:	530 – 1 710 kHz (con el intervalo ajustado a 10 kHz) 531 – 1 710 kHz (con el intervalo ajustado a 9 kHz)

Modelos para Europa, Oriente Medio y Filipinas:

531 – 1 602 kHz (con el intervalo ajustado a 9 kHz)

Otros modelos:

531 – 1 602 kHz (con el intervalo ajustado a 9 kHz)

530 – 1 710 kHz (con el intervalo ajustado a 10 kHz)

Antena

Antena cerrada

## Sección de video

Entradas

Video: 1 Vpico a pico 75 ohm

Salidas

Video: 1 Vpico a pico 75 ohm

Video S:

Y: 1 Vpico a pico 75 ohm

C: 0,286 Vpico a pico 75 ohm

## Altavoces

### Frontal

Sistema de altavoces

Reflejo de graves

Unidad de altavoz

70 mm (2 <sup>7</sup>/<sub>8</sub> pulgadas) de dia. tipo cónico, 15 mm (<sup>5</sup>/<sub>8</sub> pulgadas) de dia.

balance cúpula

Impedancia nominal

6 ohm

Dimensiones (aprox.)

100 × 100 × 110 mm (4 × 4 × 4 <sup>3</sup>/<sub>8</sub> pulgadas) (an/al/prf)

Peso (aprox.)

0,86 kg (2 lb 9 oz)

### Central/posterior

Sistema de altavoces

Reflejo de graves

Unidad de altavoz

70 mm (2 <sup>7</sup>/<sub>8</sub> pulgadas) de diámetro, tipo cónico

Impedancia nominal

6 ohm

Dimensiones (aprox.)

100 × 100 × 110 mm (4 × 4 × 4 <sup>3</sup>/<sub>8</sub> pulgadas) (an/al/prf)

Peso (aprox.)

0,85 kg (2 lb 6 oz)

### Altavoz potenciador de graves

Sistema de altavoces

Reflejo de graves

Unidad de altavoz

180 mm (7 <sup>1</sup>/<sub>8</sub> pulgadas) de diámetro, tipo cónico

Impedancia nominal

3 ohm

Dimensiones (aprox.)

200 × 390 × 355 mm (7 <sup>7</sup>/<sub>8</sub> × 15 <sup>3</sup>/<sub>8</sub> × 14 pulgadas) (an/al/prf)

Peso (aprox.)

6,4 kg (14 lb 13 oz)

## Generales

Requisitos de alimentación

Modelo norteamericano:

120 V ca, 60 Hz

Modelo europeo:

220 – 240 V ca, 50/60 Hz

Modelos australianos y asiáticos:

220 – 240 V ca, 50/60 Hz

Modelo mexicano:

120 V ca, 50/60 Hz

Modelo chino:

220 V ca, 50/60 Hz

Otros modelos:

110 – 240 V/220 – 240 V ca, 50/60 Hz

Consumo de energía

98 W (120 V ca), 98 W (230 V ca)

Dimensiones (aprox.)

355 × 70 × 378 mm (14 × 2 <sup>7</sup>/<sub>8</sub> × 15 pulgadas) (an/al/prf) incluidas

partes salientes

Peso (aprox.)

4,0 kg (9 lb 8 oz)

Temperatura de funcionamiento

5°C a 35°C (41°F a 95°F)

Humedad de funcionamiento

5 % a 90 %

Accesorios suministrados

Consulte la página 15.

El diseño y las especificaciones están sujetos a cambios sin previo aviso.

# Lista de códigos de idiomas

Para obtener información detallada, consulte las páginas 44, 50 y 64.  
La ortografía de los idiomas cumple con la norma ISO 639: 1988 (E/F).

Código Idioma	Código Idioma	Código Idioma	Código Idioma
1027 Afar	1183 Irish	1347 Maori	1507 Samoan
1028 Abkhazian	1186 Scots Gaelic	1349 Macedonian	1508 Shona
1032 Afrikaans	1194 Galician	1350 Malayalam	1509 Somali
1039 Amharic	1196 Guarani	1352 Mongolian	1511 Albanian
1044 Arabic	1203 Gujarati	1353 Moldavian	1512 Serbian
1045 Assamese	1209 Hausa	1356 Marathi	1513 Siswati
1051 Aymara	1217 Hindi	1357 Malay	1514 Sesotho
1052 Azerbaijani	1226 Croatian	1358 Maltese	1515 Sundanese
1053 Bashkir	1229 Hungarian	1363 Burmese	1516 Swedish
1057 Byelorussian	1233 Armenian	1365 Nauru	1517 Swahili
1059 Bulgarian	1235 Interlingua	1369 Nepali	1521 Tamil
1060 Bihari	1239 Interlingue	1376 Dutch	1525 Telugu
1061 Bislama	1245 Inupiak	1379 Norwegian	1527 Tajik
1066 Bengali; Bangla	1248 Indonesian	1393 Occitan	1528 Thai
1067 Tibetan	1253 Icelandic	1403 (Afan)Oromo	1529 Tigrinya
1070 Breton	1254 Italian	1408 Oriya	1531 Turkmen
1079 Catalan	1257 Hebrew	1417 Punjabi	1532 Tagalog
1093 Corsican	1261 Japanese	1428 Polish	1534 Setswana
1097 Czech	1269 Yiddish	1435 Pashto; Pushto	1535 Tonga
1103 Welsh	1283 Javanese	1436 Portuguese	1538 Turkish
1105 Danish	1287 Georgian	1463 Quechua	1539 Tsonga
1109 German	1297 Kazakh	1481 Rhaeto- Romance	1540 Tatar
1130 Bhutani	1298 Greenlandic	1482 Kirundi	1543 Twi
1142 Greek	1299 Cambodian	1483 Romanian	1557 Ukrainian
1144 English	1300 Kannada	1489 Russian	1564 Urdu
1145 Esperanto	1301 Korean	1489 Russian	1572 Uzbek
1149 Spanish	1305 Kashmiri	1491 Kinyarwanda	1581 Vietnamese
1150 Estonian	1307 Kurdish	1495 Sanskrit	1587 Volapük
1151 Basque	1311 Kirghiz	1498 Sindhi	1613 Wolof
1157 Persian	1313 Latin	1501 Sangho	1632 Xhosa
1165 Finnish	1326 Lingala	1502 Serbo-Croatian	1665 Yoruba
1166 Fiji	1327 Laothian	1503 Singhalese	1684 Chinese
1171 Faroese	1332 Lithuanian	1505 Slovak	1697 Zulu
1174 French	1334 Latvian; Lettish	1506 Slovenian	
1181 Frisian	1345 Malagasy		
			1703 Sin especificar

# Lista de menús de configuración DVD

Es posible ajustar los siguientes elementos con el menú de configuración DVD. El orden de los elementos mostrados puede ser diferente de la indicación real.

## AJUSTE DE IDIOMA

- MENU PANTALLA (Seleccione el idioma que desee utilizar en la lista de idiomas mostrada.)
- MENU DVD (Seleccione el idioma que desee utilizar en la lista de idiomas mostrada.)
- AUDIO (Seleccione el idioma que desee utilizar en la lista de idiomas mostrada. Cuando seleccione ORIGINAL, podrá disfrutar del idioma al que se le da prioridad en el disco.)
- SUBTITULO (Seleccione el idioma que desee utilizar en la lista de idiomas mostrada. Cuando seleccione SEGUIMIENTO AUDIO, el valor cambia automáticamente al idioma seleccionado en AUDIO.)

## AJUSTE PERSONALIZADO

- SISTEMA
  - AUTO
  - PAL
  - NTSC
- COLOR\*
  - AUTO
  - FOTO GRAMA
- MODO
  - AUTO
  - FOTO GRAMA
- PAUSA
  - NIVEL
  - NO
  - 8.
  - 7. NC17
  - 6. R
  - 5.
  - 4. PG13
  - 3. PG
  - 2.
  - 1. G
  - ESTANDAR
    - EE.UU.
    - OTROS
  - CAMBIAR CONTRASEÑA
- REPRODUCCION PROHIBIDA
  - NO
  - AUTO
- SELECCION PISTA
  - NO
  - AUTO

## AJUSTE PANTALLA

- TIPO TV
  - 16:9
  - 4:3 LETTER BOX
  - 4:3 PAN SCAN
- PROTECTOR DE PANTALLA
  - SI
  - NO
- FONDO
  - IMAGEN
  - INDICE
  - GRAFICOS
  - AZUL
  - NEGRO

## AJUSTE ALTAVOZ

- TAMAÑO
  - FRONTAL
    - SI
  - CENTRAL
    - SI
    - NINGUNO
  - POSTERIOR
    - DETRÁS
      - BAJO
      - ALTO
    - LADO
      - BAJO
      - ALTO
    - NINGUNO
  - SUBWOOFER
    - SI
- DISTANCIA\*\*
  - FRONTAL
    - 1 m ~ 15 m
  - CENTRAL
    - 0 m ~ 15 m
  - POSTERIOR
    - 0 m ~ 15 m
- BALANCE
  - FRONTAL
    - 6 intervalos a izquierda o derecha
  - POSTERIOR
    - 6 intervalos a izquierda o derecha
- NIVEL
  - CENTRAL
    - 6 dB ~ +6 dB
  - POSTERIOR
    - 6 dB ~ +6 dB
  - SUBWOOFER
    - 6 dB ~ +6 dB
- TONO
  - NO
  - SI
- PRUEBA

\* Sólo para los modelos asiáticos y australianos.

\*\* En la opción SPEAKER SETUP (ajustes de altavoces), la OSD (visualización en pantalla) del modelo norteamericano muestra unidades de medida del sistema métrico e imperial. Los demás modelos sólo muestran unidades de medida del sistema métrico.

# Índice alfabético

## Numéricos

16:9 64  
4:3 LETTER BOX 64  
4:3 PAN SCAN 64

## A

AJUSTE ALTAVOZ 66  
AJUSTE DE IDIOMA 63  
AJUSTE PANTALLA 64  
AJUSTE PERSONALIZADO 65  
ALEATORIA 36  
AMP MENU 24  
ANGULO 49  
ATENUADOR 27  
AUDIO 44, 63  
Avance rápido 38  
AVANZADO 51

## B

BALANCE 26, 68  
BAND 28  
BUSQUEDA TIEMPO 40

## C

Campo acústico 46  
CAPITULO 39  
Capítulo 6, 73  
CD 30  
Código de región 7, 73  
Conexión del sistema de altavoces 16  
Conexiones de antenas 19  
Conexiones de TV y de componentes de video 21  
CONTROL DE BLOQUEO 53, 66, 73  
Control remoto 12, 57

## D

Descripción general rápida 15  
Discos que pueden utilizarse 6  
DISTANCIA 68  
Dolby Digital 74  
Dolby Pro Logic Surround 74  
DTS 74  
DVD 32, 74

## E

Emisora memorizada 28, 59  
ESCENA 39  
Escena 6  
Exploración 38

## F

FONDO 65  
Función de ángulos múltiples 49  
Función multilingüe 44

## H

Historia relación bit 51, 75

## I

Indicación en pantalla  
Menú de control 13  
Pantalla de ajustes 62  
INDICE 39  
Índice 6

## L

Localización  
un punto específico  
observando la pantalla del TV 38

## M

Manejo de discos 8  
MEMORIA 28  
Menú de control 13  
Menú de títulos 32  
MENU DVD 32, 63  
MENU PANTALLA 63  
MODO PAUSA 66  
MUTING 31

## N

NAME 60  
NIVEL 27, 68

## P

Panel frontal 9  
Panel posterior 11  
Pilas 16  
PISTA 39  
Pista 6, 75  
PLAY MODE 34  
PROTECTOR DE PANTALLA 65

## R

Radio 59  
RDS 60  
Reanudación de reproducción 31  
REPETICION 37  
Reproducción a cámara lenta 38  
Reproducción aleatoria 36  
Reproducción continua  
CD/VIDEO SACD CD  
DVD 30  
Reproducción de programa 34  
Reproducción PBC 33, 74  
REPRODUCCION PROHIBIDA PERSONAL 52  
RESTAURAR 63  
Retrosceso rápido 38

## S

S VIDEO 21  
SACD 73  
SELECCION PISTA 66  
SISTEMA COLOR 65  
Solución de problemas 33, 70  
SUBTITULO 50, 63

## T

TAMAÑO 66  
TIEMPO 41  
TIEMPO/TEXTO 40  
TIPO TV 64  
TITULO 32, 39  
Título 6, 75  
TONO PRUEBA 69

## V

VIDEO CD 33, 75  
Visor del panel frontal 10