

# SONY®



## ***Barvni televizor LCD***

---

### Navodila za uporabo

Pred uporabo televizorja vas prosimo, da temeljito preberete poglavje »Za vašo varnost«.  
Shranite navodila za nadaljnjo uporabo.

KDL-52V4000/52V42xx

KDL-46V4000/46V42xx

KDL-40V4000/40V42xx

KDL-40S40xx/40U42xx

# BRAVIA

## Uvod

Zahvaljujemo se vam za nakup izdelka Sony. Pred uporabo televizorja vas prosimo, da temeljito preberete navodila in jih shranite za nadaljnjo uporabo.

## Opombe o funkcijah digitalnega televizorja

- Funkcije, ki se nanašajo na digitalni TV **DVB** delujejo le v državah in na področjih, kjer so na voljo združljive kabelske storitve DVB-C (MPEG2). Pozanimajte se pri lokalnem prodajalcu, če vaše področje sprejema signale DVB-T ali povprašajte svojega kabelskega ponudnika, če so kabelske storitve DVB-C združljive s tem televizorjem.
- Čeprav ta televizor ustreza določilom DVB-T in DVB-C, združljivost z digitalnimi zemeljskimi oddajami DVB-T in digitalnimi kabelskimi oddajami DVB-C v prihodnosti ni zagotovljena.
- Nekatere funkcije digitalnega televizorja v določenih državah niso na voljo in kabel DVB-C pri nekaterih ponudnikih morda ne bo pravilno deloval.

Seznam združljivih kabelskih ponudnikov si oglejte na spletni strani:  
<http://support.sony-europe.com/TV/DVBC>

## Blagovne znamke

**DVB** je registrirana blagovna znamka DVB Project.

Izdelano pod licenco BBE Sound, Inc. Pod licenco BBE Sound, Inc. Krije ga eden ali več od naslednjih ameriških patentov: 5510752, 5736897. BBE in simbol BBE sta registrirani blagovni znamki družbe BBE Sound, Inc. Izdelano pod licenco Dolby Laboratories.

»Dolby« in simbol z dvojnimi D sta blagovni znamki družbe Dolby Laboratories.

HDMI, logotip HDMI in High-Definition Multimedia Interface so blagovne znamke ali registrirane blagovne znamke HDMI Licensing LLC.

»BRAVIA« in BRAVIA sta blagovni znamki korporacije Sony.

**BBE ViVA**  
HD3D Sound

**V I R T U A L**  
**DOLBY**  
**SURROUND**

**HDMI**™  
HIGH-DEFINITION MULTIMEDIA INTERFACE

- Na slikah v tem priročniku se pojavlja model KDL-40V4000, razen če je navedeno drugače.
- »XX«, ki se pojavlja ob imenu modela, stoji za številko, ki se nanaša na barvno različico.

# Vsebina

<b>Uvod</b>	<b>4</b>
Za vašo varnost .....	9
Varnostni ukrepi .....	10
Tipke in indikatorji na daljinskem upravljalniku in na televizorju .....	12

## Gledanje televizije

Gledanje televizije .....	16
Uporaba vodiča po digitalnih elektronskih programih (EPG) <b>DVB</b> .....	18
Uporaba seznama »Digital Favourite« (priljubljeni) <b>DVB</b> .....	20

## Uporaba dodatne opreme

Priključitev dodatne opreme .....	21
Ogled slik iz priključene opreme .....	23
Uporaba funkcije BRAVIA Sync (HDMI nadzor) .....	24

## Uporaba funkcij menijev (MENU)

Uporaba menijev .....	25
Meni za nastavitev televizorja .....	26

## Dodatne informacije

Tehnični podatki .....	35
Odpravljanje težav .....	37

**DVB**: samo za digitalne kanale

Pred uporabo televizorja preberite poglavje „Za vašo varnost“ (stran 9). Shranite navodila za morebitno uporabo v prihodnosti.

## 1: Pregled priložene dodatne opreme

Omrežni kabel (vrsta C-6)\* (1)

Stojalo (1) in vijaki (4)

Daljinski upravljalnik RM-ED013 (1)

Bateriji velikosti AA (vrsta R6) (2)

\* Ne odstranjujte feritnih jeder.

### Vstavljanje baterij v daljinski upravljalnik

Potisnite in premaknite tako, da se odpre.

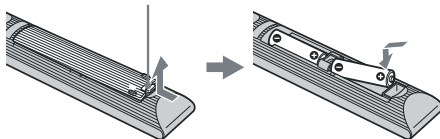

## 2: Pritrditev stojala (ne velja za KDL-52V 4000/52V42xx)

1

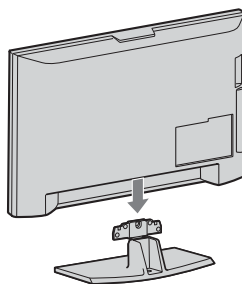

2 KDL-46V4000/46V42xx/40V4000/40V42xx

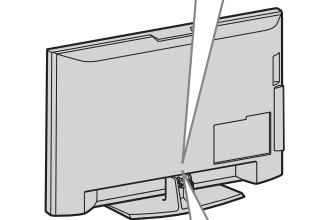
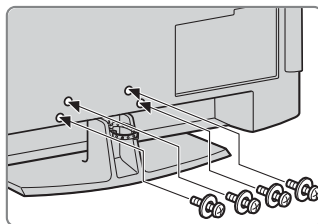

KDL-40S40xx/40U40xx

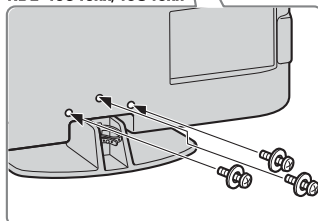

- Če uporabljate električni izvijač, nastavite moment na približno 1,5 Nm (15 kgf.cm).

### 3: Priključitev antene/ enote 'Set Top Box'/ snemalnika (npr. DVD snemalnika)

Priključite enoto 'Set Top Box'/  
snemalnik (npr. DVD snemalnik) s  
kablom SCART

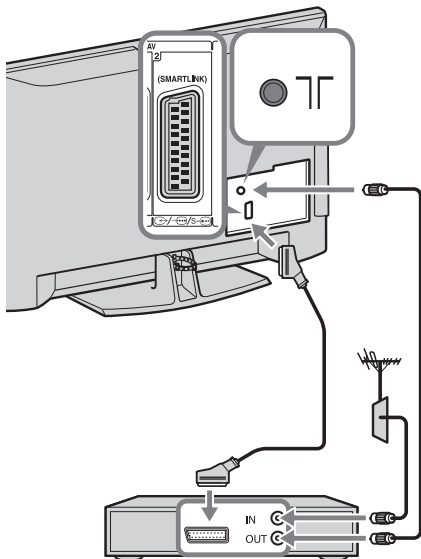

Enota 'Set Top Box'/snemalnik (npr. DVD  
snemalnik)

Priključitev enote 'Set Top Box'/  
snemalnika (npr. DVD snemalnika) s  
kablom HDMI

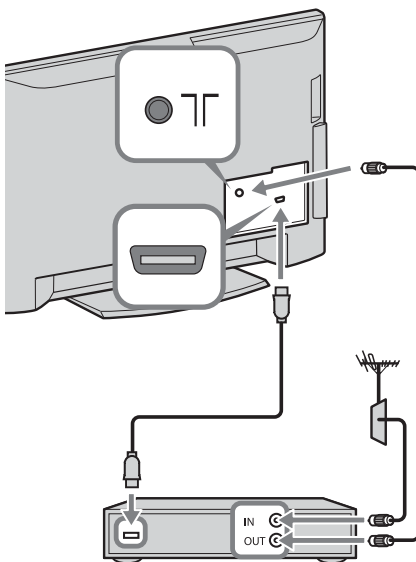

Enota 'Set Top Box'/snemalnik (npr. DVD  
snemalnik)

## 4: Kaj storiti, da se televizor ne bi prevrnil?

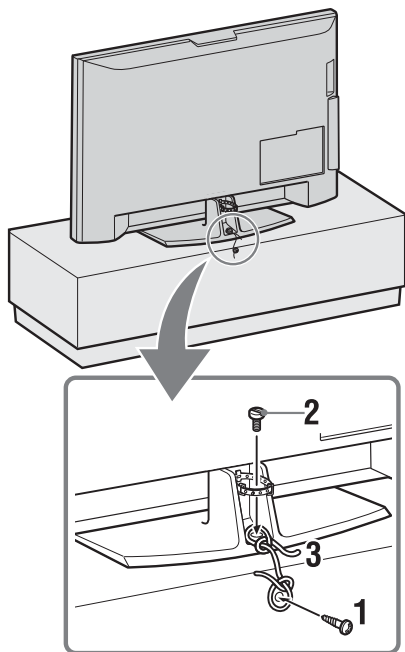

- 1 Vstavite lesni vijak (premera 4 mm, ni priložen) v stojalo za TV.
- 2 Vstavite vijak (M5 x 12, ni priložen) v luknjo za vijak na televizorju.
- 3 Privežite lesni vijak in vijak z močno vrvjo.

## 5: Povezovanje kablov

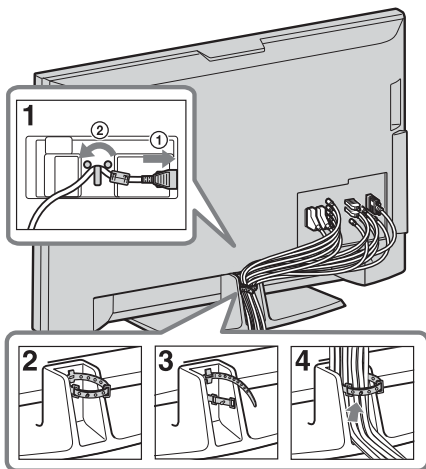

## 6: Opravljanje osnovnih nastavitvev

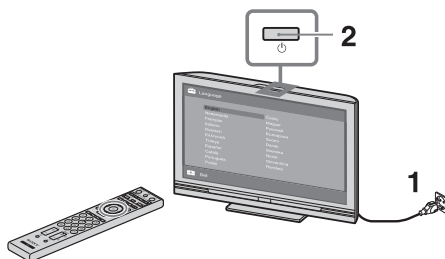



Izberite »Home«, ki omogoča najboljše TV nastavitve za uporabo televizorja doma.

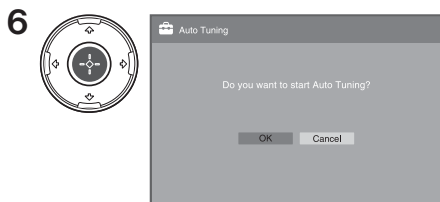

Prepričajte se, da je antena priključena.

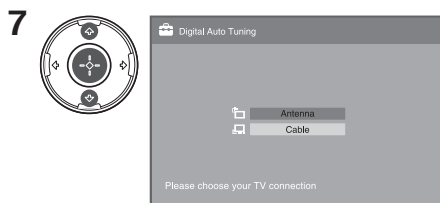

Če izberete »Cable«, vam priporočamo, da izberete način »Quick Scan« za hitrejšo nastavitve. Nastavite »Frequency« in »Network ID« v skladu z informacijami, ki jih ponuja kabelski ponudnik. Če s funkcijo »Quick Scan« ne najdete nobenega kanala, preizkusite funkcijo »Full Scan« (čeprav utegne trajati nekaj časa). Seznam združitljivih kabelskih ponudnikov si oglejte na spletni strani: <http://support.sony-europe.com/TV/DVBC/>



- Med iskanjem razpoložljivih kanalov ne pritiskejte na nobene tipke na televizorju in ne na daljinskem upravljalniku.

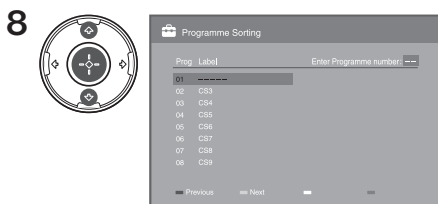

Če želite spremeniti zaporedje analognih kanalov, sledite korakom v poglavju »Razvrščanje programov« na strani 31.

Če vaš TV ne more sprejemati digitalnih oddaj, se na zaslону prikaže meni »Clock Set« (stran 28).

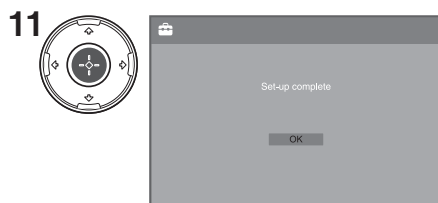
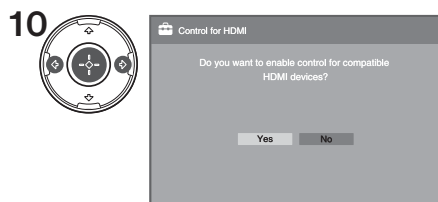
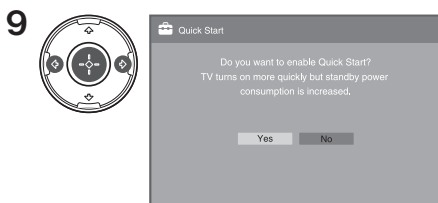

## Nastavitev kota televizorja (ne velja za model KDL-40U40xx)

Zorni kot TV-ja lahko nastavite kot kaže spodnja slika.

Nastavite kot v levo in v desno

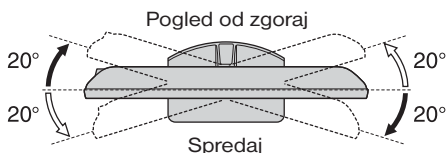

## Odstranjevanje stojala za na mizo s televizorja



- Odstranite vijake, označene s puščico ↑ na televizorju.
- Stojalo za na mizo odstranite samo v primeru, da želite televizor nastaviti na steno.

KDL-52V4000/52V42xx/46V4000/  
46V42xx/40V4000/40V42xx

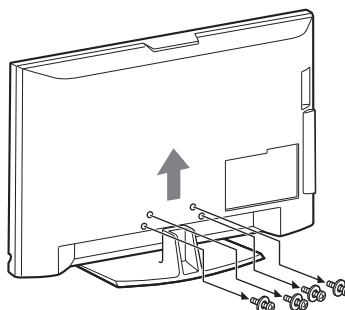

KDL-40S40xx/40U40xx

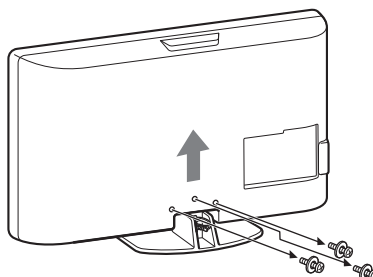



# Za vašo varnost

## Namestitev/postavitvev

Namestite in uporabljajte televizor v skladu s spodnjimi navodili, da ne bi prišlo do požara, električnega udara ali poškodb.

### Namestitev

- Namestite televizor v bližino lahko dostopne stenske vtičnice.
- Postavite televizor na stabilno, ravno površino.
- Če želite televizor obesiti na steno, naj to stori usposobljeno osebje.
- Iz varnostnih razlogov vam toplo priporočamo uporabo dodatne opreme Sony, ki vključuje:

KDL-52V4000 / 52V42xx:

- konzole za pritrđitev televizorja na steno SU-WL500

KDL-46V4000 / 46V42xx / 40V4000 / 40V42xx / 40S40xx/ 40U40xx:

- konzole za pritrđitev televizorja na steno SU-WL500

- stojalo SU-FL300M

- Za pritrđitev kavljev za montažo televizorja uporabite vijake, priložene konzoli za pritrđitev televizorja na steno. Priloženi vijaki so oblikovani tako, da so, merjeno od površite pritrjenega kavlja, dolgi od 8 do 12 mm.

Če uporabite druge vijake in ne priloženih, lahko pride do notranje poškodbe televizorja ali lahko televizor pade, ipd. 8mm - 12mm

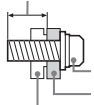

Vijak (priložen konzoli za pritrđitev televizorja na steno)

Kavelj

Pritrđitev kavlja na zadnji del televizorja

### Nošenje

- Praden ga odnesete, iz televizorja izvlecite vse kable.
- Pri nošenju večjega televizorja naj sodelujeta najmanj dve osebi.
- Če nosite televizor v rokah, ga držite tako, kot kaže slika na desni.
- Ko dvigujete ali premikate televizor, ga vedno držite tudi na dnu. Ne pritiskajte na LCD zaslon in okvir okoli zaslona.
- Pri dvigovanju ali premikanju televizorja, ga trdno držite na spodnji strani.
- Pri prevažanju ne izpostavljajte televizorja udarcem ali prekomernemu tresenju.
- Če želite televizor odnesti v popravilo ali če ga želite prenesti drugam, ga spravite v originalno škatlo.

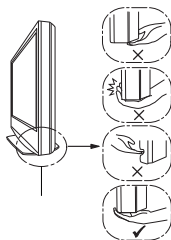
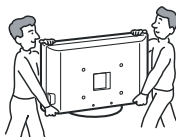

Držite televizor za spodnji del zaslona in ne za sprednjega. Ne držite televizor za prosojni spodnji del.

### Zračenje

- Nikoli ne prekrivajte zračnikov in vanje ničesar ne vstavlajte.
- Pustite dovolj prostora okoli televizorja.
- Toplo vam priporočamo uporabo Sonyjevih konzol za namestitev na steno, da bo televizorju zagotovljeno zadostno zračenje.

### Namestitev na steno

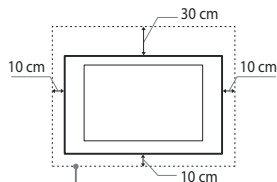

Pustite najmanj toliko prostora okoli televizorja.

### Namestitev s stojalom

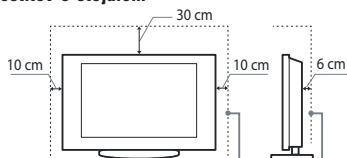

Pustite najmanj toliko prostora okoli televizorja.

- Če televizorju ni omogočeno ustrezno zračenje, se utegneta nakopičiti prah in umazanija. Da boste televizorju omogočili ustrezno zračenje, si preberite naslednje:
  - Ne nameščajte televizorja tako, da bo obrnjen nazaj ali na stran,
  - Ne nameščajte narobe obrnjenega televizorja,
  - Ne nameščajte televizorja na polico, preprogo, posteljo ali v omaro,
  - Ne prekrivajte televizorja s krpami, zavesami, časopisnim papirjem,
  - Ne nameščajte televizorja kot kaže spodnja slika.

Kroženje zraka je ovirano.

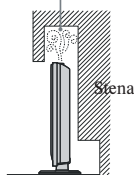

Kroženje zraka je ovirano.

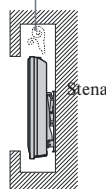

## Omrežni kabel

Upoštevajte naslednja navodila, da se izognete požaru, električnemu toku in poškodbam.

- Uporabljajte samo Sonyjeve omrežne kable in ne kable drugih znamk.
- Vstavite vtič do konca v vtičnico.
- Uporabljajte televizor le pri napetosti 220 – 240V.
- Pred priključevanjem izvlecite omrežni kabel iz stenske vtičnice in pazite, da se z nogami ne zapletete med kable.
- Pred premikanjem televizorja izključite omrežni kabel.
- Ne izpostavljajte omrežnega kabla virom toplote.
- Redno izvlecite in očistite omrežni kabel. Če se na kablju nabere prah ali vlaga, utegne to vplivati na izolacijo in lahko pride do požara.

## Opombe

- Ne uporabljajte priloženega omrežnega kabla z drugimi napravami.
- Pazite, da omrežnega kabla preveč ne priščipnete, upognete ali zvijete.
- Ne spreminjajte omrežnega kabla.
- Ne postavljajte ničesar težkega na omrežni kabel.
- Ko želite izvleči omrežni kabel, držite za vtič in ne za kabel.
- Ne priključujte preveč naprav v isto omrežno vtičnico.
- Ne uporabljajte omrežno vtičnico, v katero je težko priključiti kabel.

## Nedovoljena uporaba

Ne postavljajte/uporabljajte televizorja na mestih ali v pogojih, ki so navedena spodaj, ker bi utegnili priti do nepravilnega delovanja, požara, električnega udara ali poškodb.

## Prostor:

Na prostem (v neposrednem soncu), na obali, na ladji ali drugih plovilih, v vozilu, v zdravstvenih ustanovah, v bližini gorljivih predmetov (sveči, ipd.)

## Okolje:

Prostori, ki so vroči, vlažni ali zelo prašni; kjer bi v napravo utegnili zaiti insekti; kjer bi bila naprava izpostavljena tresenju; na nestabilna mesta; v bližini vode, dežja, vlage ali dima. Ne izpostavljajte televizorja vodi in ne postavljajte nanj predmetov, napolnjenih z vodo (npr. vaze).

## Pogoji:

Ne uporabljajte televizorja z mokrimi rokami, z odstranjenim ohišjem ali z dodatki, ki jih proizvajalec ne priporoča. Med nevhito izključite televizor in anteno iz omrežne vtičnice.

## Polomljeni deli:

- Ne mecite ničesar v televizor, ker bi s tem utegnili razbiti zaslon in povzročiti resne poškodbe.
- Televizor še ni povsem izključen iz omrežja, ko ga izklopite. Če ga želite povsem izključiti, izvlecite omrežni kabel.
- Nekateri televizorji imajo funkcije, pri katerih je za pravilno delovanje potrebno, da je televizor v stanju pripravljenosti.

## Otroci

- Ne pustite otrokom, da plezajo na televizor.
- Hranite majhne dodatke izven dosega otrok, da jih ne bi nehote pogoltnili.

## Če pride do naslednjih težav...

Če pride do naslednjih težav, **izklopite televizor** in nemudoma izvlecite omrežni kabel. Naj vam televizor pregleda usposobljeno osebje v trgovini ali na Sonyjevem servisu.

## Če:

- je omrežni kabel poškodovan,
- se vtič slabo prilega vtičnici,
- se je televizor poškodoval, ko je padel ali ko je kaj udarilo vanj,
- je v luknje zašla tekočina ali kak predmet

# Varnostni ukrepi

## Gledanje televizije

- Glejte televizijo pri blagi svetlobi. Če je svetloba preslaba, se oči bolj utrudijo. Oči se utrudijo tudi če gledate televizijo dlje časa.
- Če uporabljate slušalke, ne nastavljajte glasnosti previsoko, ker bi si utegnili poškodovati sluh.

## LCD zaslon

- Čeprav je LCD zaslon narejen z izjemno natančno tehnologijo in je najmanj 99,99% slikovnih točk učinkovitih, se utegnejo na LCD zaslonu pojaviti črne pike ali svetle svetlobne točke (rdeča, modra ali zelena). To je strukturalna lastnost LCD zaslona in ne predstavlja okvare.
- Ne izpostavljajte površine LCD zaslona soncu. S tem bi jo utegnili poškodovati.
- Ne pritiskajte nanj in ne opraskajte sprednjega filtra. Ne odlagajte predmetov na televizor. Prikazana slika bi utegnila biti neenakomerna in lahko bi poškodovali LCD zaslon.
- Če televizor uporabljate v mrzlem prostoru, utegne prikazana slika vsebovati madeže ali postati temna. To ne predstavlja napake. Ta pojav s povišanjem temperature izgine.
- Če prikazujete mirujoče slike neprekinjeno dlje časa, se utegnejo pojaviti obrisi. Po nekaj trenutkih lahko izginejo.
- Zaslon in ohišje se med uporabo segrejeta. To ne predstavlja okvare.
- LCD vsebuje majhno količino tekočih kristalov in živega srebra. Tudi fluorescentna cev, ki se uporablja v tem televizorju, vsebuje živo srebro. Pri odmetu enote upoštevajte pravila in zakone.

## Kako ravnati s površino TV zaslona in čiščenje

Pred čiščenjem ne pozabite izključiti omrežnega kabla, priključenega v televizor, iz omrežja.

Površina zaslona je prekrita s posebnim premazom, ki preprečuje odsev močne svetlobe.

Da se zaslon ne poškoduje, upoštevajte spodnje nasvete.

- Ne pritiskajte nanj, ne opraskajte ga s trdimi predmeti in ničesar ne mečite vanj.
- Ne dotikajte se zaslona po daljšem času uporabe, ker se segreje.
- Svetujemo vam, da se površine zaslona čim manj dotikate.
- Odstranite prah s površine zaslona /ohišja z mehko krpo. Če ga ni mogoče odstraniti, navlažite krpo z razredčenim blagim čistilom.
- Nikoli ne uporabljajte grobih krp ali gob, grobih praškov in topil, kot sta alkohol in bencin. Z njimi bi utegnili poškodovati površino zaslona.
- V zračnikih se utegne sčasoma nabrati prah. Za pravilno zračenje vam priporočamo, da ga občasno (enkrat mesečno) s sesalnikom odstranite.

## Dodatne naprave

Če televizor stoji v bližini naprave, ki oddaja elektromagnetno sevanje, se utegne pojaviti popačenje slike ali zvoka.

## Baterije

- Pri vstavljanju baterij upoštevajte polariteto.
- Ne uporabljajte različnih vrst baterij skupaj in ne mešajte starih baterij z novimi.
- Baterije odvržite na okolju prijazen način.
- Z daljinskim upravljalnikom ravnajte previdno. Pazite, da vam ne pade na tla, da ne stopite nanj in da ga ne polijete s tekočino.
- Ne izpostavljajte daljinskega upravljalnika prekomerni vročini (neposrednemu soncu) in vlagi.



## Odpadna električna in elektronska oprema (velja za evropsko unijo in druge evropske države s sistemom ločevanja odpadkov)

Če se na izdelku ali na njegovi embalaži nahaja ta simbol, pomeni, naj z izdelkom ne ravnamo enako kot z gospodinjstskimi odpadki. Odložiti ga morate na ustreznem zbirnem mestu za električno in elektronsko opremo. S tem ko izdelek pravilno odvržete, pripomorate k preprečevanju potencialnih negativnih posledic za okolje in naše zdravje, ki bi ga povzročilo nepravilna odstranitev tega izdelka. Z recikliranjem materialov bomo ohranili naravne vire. O podrobnostih glede recikliranja tega izdelka lahko povprašate na upravni enoti ali v trgovini, kjer ste izdelek kupili.



## Odpadne baterije (velja za evropsko unijo in druge evropske države s sistemom ločevanja odpadkov)

Če se na bateriji ali na njeni embalaži nahaja ta simbol, pomeni, naj z njo ne ravnamo enako kot z gospodinjstskimi odpadki. S tem ko baterijo pravilno odvržete, pripomorate k preprečevanju potencialnih negativnih posledic za okolje in naše zdravje, ki bi ga povzročilo nepravilna odstranitev tega izdelka. Z recikliranjem materialov bomo ohranili naravne vire. O podrobnostih glede recikliranja tega izdelka lahko povprašate na upravni enoti ali v trgovini, kjer ste izdelek kupili.

Proizvajalec tega izdelka je Sony Corporation, 1-7-1 Konan Minato-ku Tokyo, 109-0075 Japan. Pooblaščen zastopnik za EMC in varnost izdelkov je Sony Deutschland GmbH, Hedelfinger Strasse 61, 70327 Stuttgart, Nemčija. Za vse, kar zadeva servis ali garancijo, se prosimo obrnite na naslove, navedene v ločeni servisni ali garancijski dokumentaciji.

# Tipke / Indikatorji na daljinskem upravljalniku in na televizorju

## Tipke na daljinskem upravljalniku in na televizorju

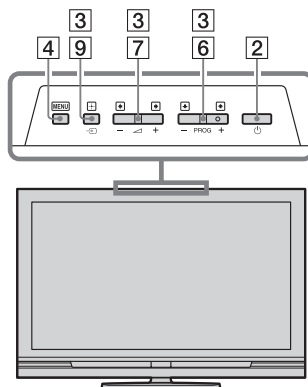
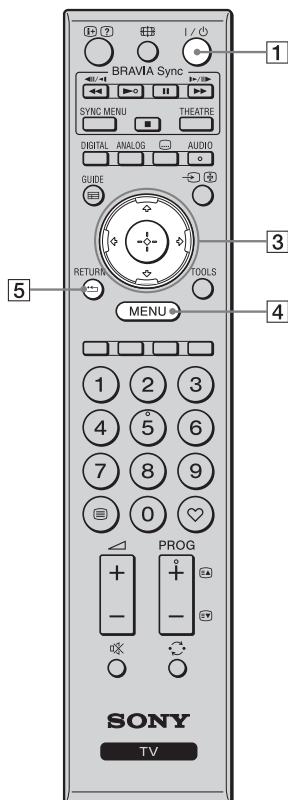

Tipke na televizorju delujejo tako kot tipke na daljinskem upravljalniku.

\* V meniju TV bodo te tipke delovale kot tipke  $\uparrow/\downarrow/\leftarrow/\rightarrow$ .





- Na tipkah 5,  $\blacktriangleright$ , **PROG +** in **AUDIO** se nahaja otipljiva pika za lažje upravljanje.

Tipka	Opis
<b>1</b> I/⏻ (TV stanje pripravljenosti)	S to tipko lahko televizor vklopite ali izklopite iz stanja pripravljenosti.
<b>2</b> ⏻ (vklop)	S to tipko lahko televizor vklopite ali izklopite.  • Če želite televizor povsem izključiti, izklopite TV, nato izvlecite omrežni kabel iz omrežja.
<b>3</b> $\uparrow/\downarrow/\leftarrow/\rightarrow/\oplus$	S puščicami $\uparrow/\downarrow/\leftarrow/\rightarrow$ lahko premikate smernik na zaslonu. S pritiskom na $\oplus$ lahko izberete/potrdite označene postavke.
<b>4</b> MENU	Pritisnite, da se prikaže TV meni (stran 25).
<b>5</b> RETURN / $\blacktriangleleft$	Pritisnite za vrnitev predhodni zaslon prikazane menija.

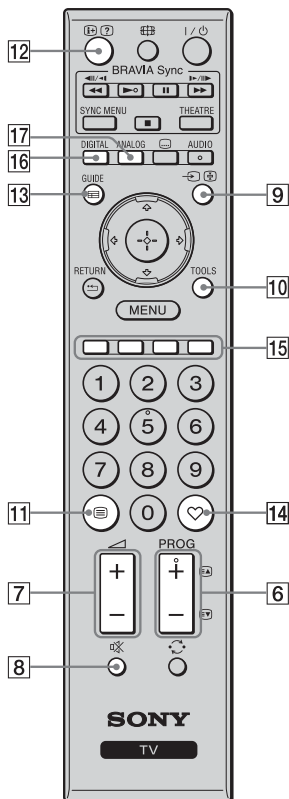
# Pregled tipk in indikatorjev na televizorju



<b>6</b> <b>PROG +/-</b> 	V načinu TV: pritisnite in izberite naslednji (+) ali predhodni (-) kanal. V načinu Text: pritisnite in izberite naslednjo (E) ali predhodno (E) stran.
<b>7</b> <b>+/- (glasnost)</b>	Pritisnite za nastavev glasnosti.
<b>8</b> <b>☒ (utišanje)</b>	Pritisnite za utišanje zvoka. Če želite zvok ponovno vklopiti, pritisnite na tipko.  <ul style="list-style-type: none"> <li>• V načinu stanja pripravljenosti: če želite vklopiti TV brez zvoka, pritisnite na to tipko.</li> </ul>
<b>9</b> <b>→/←</b> <b>(izbira vhoda/ držanje teksta)</b>	V načinu TV: pritisnite za prikaz seznama opreme, priključene v TV (stran 23). V načinu Text: pritisnite in zadržite trenutno stran.
<b>10</b> <b>TOOLS</b>	Pritisnite za prikaz seznama, ki vsebuje »PAP« (stran 23), »PIP« (stran 23), »Device Control« (upravljanje naprave) ali bližnjice od nekaterih nastavev v meniju (stran 26). Uporabite meni »Device Control« za upravljanje naprave, ki je združljiva s funkcijo »Control for HDMI«. Možnosti v seznamu so odvisne od vhodnega izvora.
<b>11</b> <b>☰ (Text)</b>	Pritisnite za prikaz tekstovnih informacij (stran 16).
<b>12</b> <b>⊕/? (Info/ prikaz teksta)</b>	V digitalnem načinu: prikaže podrobnosti o programu, ki ga trenutno gledate. V analognem načinu: prikaže informacije kot so številka trenutnega kanala in format zaslona. V načinu Text (stran 16): prikaže skrite informacije (npr. odgovori na kviz).
<b>13</b> <b>GUIDE/☰ (EPG)</b>	Pritisnite za prikaz digitalnega vodiča po elektronskih programih (EPG) (stran 18).
<b>14</b> <b>♥ (priljubljeni)</b>	Pritisnite za prikaz digitalnega seznama priljubljenih (stran 20).
<b>15</b> <b>Barvne tipke</b>	Če so barvne tipke na voljo, se na zaslonu prikaže vodič za upravljanje. Sledite mu in opravite izbrano operacijo (strani 17, 18, 20).
<b>16</b> <b>DIGITAL</b>	Pritisnite, da se prikaže digitalni kanal, katerega ste nazadnje gledali.
<b>17</b> <b>ANALOG</b>	Pritisnite, da se prikaže analogni kanal, katerega ste nazadnje gledali.

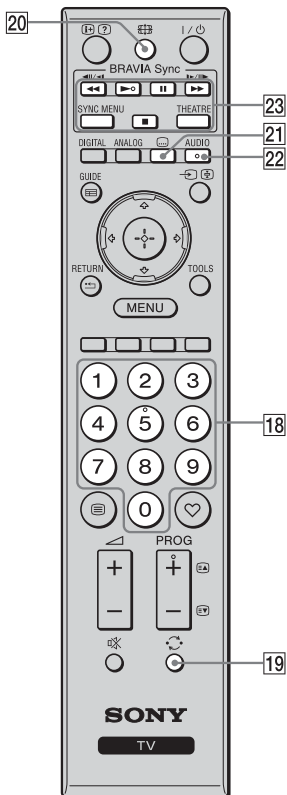

**18 Oštevilčene tipke** V načinu TV: Izberete lahko kanale. Za številko kanala, ki je višja od 10, hitro vpišete drugo in tretjo številko.  
V načinu Text: Vpišete lahko število strani.

**19** **(predhodni kanal)** Pritisnite za vrnitev na kanal, katerega ste nazadnje gledali (najmanj pet sekund)

**20** **(način zaslona)** Pritisnite za spremembo formata zaslona (stran 17).

**21** **(nastavitev podnapisov)** Pritisnite za prikaz menija »Subtitle Setting« (stran 33) (samo v digitalnem načinu).

**22 AUDIO** V analognem načinu: pritisnite za spremembo načina dvojnega zvoka (stran 27).  
V digitalnem načinu: pritisnite za prikaz menija »Audio Language (stran 33).

**23 BRAVIA Sync** : Upravljate lahko napravo, združljivo s funkcijo 'BRAVIA Sync', ki je priključena v TV.  
SYNC MENU: prikaže meni priključene HDMI naprave. Med gledanjem drugih vhodnih zaslonov ali TV programov se s pritiskom na tipko prikaže »HDMI Device Selection«.  
THEATRE: S to tipko lahko vklopite ali izklopite način »Theatre«. Če ga vklopite, se bosta optimalni avdio izhod (če je TV priključen v avdio sistem s HDMI kablom) in kakovost slike za vsebino, osnovano na filmu, samodejno nastavila.



- Če izklopite TV, se izklopi tudi način »Theatre«.



- Funkcija 'Control for HDMI (BRAVIA Sync) je na voljo samo za priključeno Sony napravo z logotipom BRAVIA Sync ali ki je združljiva s to funkcijo.

## Indikatorji

KDL-52V4000/52V42xx/46V4000/  
46V42xx/40V4000/40V42xx

KDL-40S40xx/40U40xx

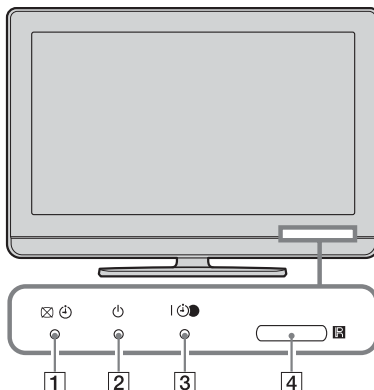
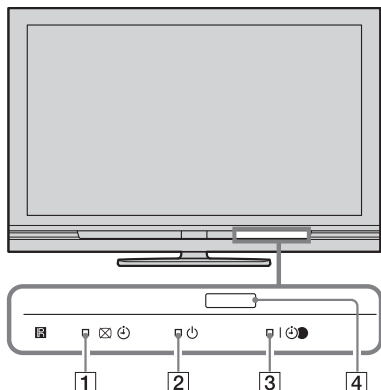

Indikator	Opis
1   - Picture Off / Timer	Zasveti zeleno, če izberete »Picture Off« (stran 28). Zasveti oranžno, če nastavite časovnik (stran 28).
2  - Standby	Zasveti rdeče, če je TV v stanju pripravljenosti.
3  - Power / Timer REC	Zasveti zeleno, če je TV vklopljen. Zasveti oranžno, če ste nastavili časovnik za snemanje (stran 18). Sveti rdeče med snemanjem s časovnikom.
4 Remote control sensor (senzor za daljinsko upravljanje)	Sprejema IR signale iz daljinskega upravljalnika. Ne prekrivajte senzorja, ker ne bi pravilno deloval.



- Preden izvlečete omrežni kabel se prepričajte, da je TV povsem izklopljen. Če ga izvlečete, medtem ko je TV vklopljen, utegne indikator ostati prižgan ali utegne TV nepravilno delovati.

## Nekaj o vodiču za upravljanje na TV zaslonu

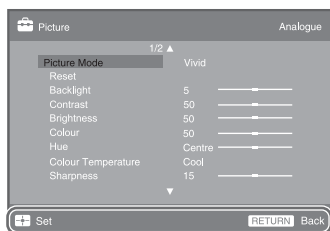

Vodič za upravljanje

Primer: Pritisnite na ali RETURN (glej 3 ali 5 na strani 12).

Vodič za upravljanje pomaga pri upravljanju televizorja z daljinskim upravljalnikom in se prikaže na spodnji strani zaslona. Uporabite tipke na daljinskem upravljalniku, ki so prikazane v vodiču za upravljanje.

## Gledanje televizije

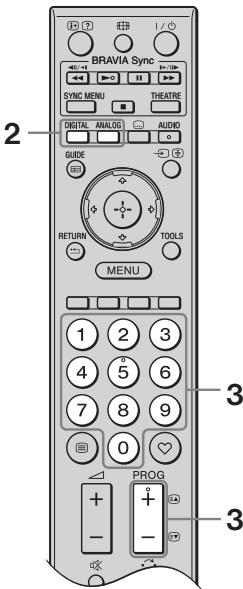
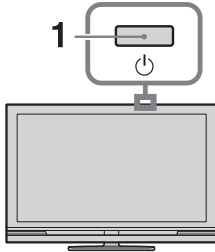

**1** Pritisnite na tipko na televizorju in vklopite televizor.

Če se televizor nahaja v stanju pripravljenosti (indikator (stanje pripravljenosti) na sprednji strani televizorja sveti rdeče), pritisnite na tipko na daljinskem upravljalniku in ga vklopite.

**2** Pritisnite na tipko **DIGITAL/ANALOG** za preklon med digitalnim in analognim načinom. Razpoložljivost kanalov je odvisna od načina.

**3** Z oštevilčenimi tipkami ali s tipko **PROG +/-** izberite TV kanal.

Če želite s pomočjo oštevilčenih tipk izbrati številko 10 ali več, hitro vpišite še drugo in tretjo številko.

Če želite digitalni kanal izbrati s pomočjo vodiča, glej stran 18.

### V digitalnem načinu

Na hitro se prikaže okvir z informacijami. V njem se lahko pojavijo naslednji simboli:

- : Radijske storitve.
- : Kodirane storitve / storitve, ki zahtevajo prijavo.
- : Za zvok je na voljo več jezikov.
- : Na voljo so podnapisi.
- : Na voljo so podnapisi za slušno prizadete.
- : Najnižja priporočljiva starost za trenutni program (od 4 do 18 let).
- : Starševski zaklep.
- (v rdeči barvi) : Trenutni program se snema.

### Dodatne funkcije

Če želite	Storite naslednje
dostop do tabele z indeksi programov (samo v analognem načinu),	Pritisnite na . Za nastavev analognega kanala pritisnite na  in nato na .
Dostop do digitalnih prikljubljenih (samo v digitalnem načinu)	Pritisnite na . Podrobnosti si oglejte na strani 20.

### Dostop do funkcije "Text"

Pritisnite na tipko . Z vsakim pritiskom na tipko se prikaz spremeni na naslednji način:

Text (besedilo) → Text (besedilo) in TV slika → No text (brez besedila) (izhod iz storitev Text)

Za izbiro strani pritisnite na oštevilčene tipke ali na tipko .

Če želite zadržati stran, pritisnite na tipko .

Za prikaz skritih informacij, pritisnite na tipko .





- Če se na spodnji strani strani »Text« prikažejo štiri obarvane postavke, je na voljo »Fastext«. »Fastext« omogoča hiter in enostaven dostop do strani. Za dostop do strani uporabite obarvane tipke.

## Kako ročno spremeniti način zaslona, da bo ustrežal oddaji

Večkrat pritisnite na tipko  in izberite želeni format.

### Smart



Običajne oddaje 4:3 prikaže z učinkom, ki posnema široki zaslon. Slika se raztegne čez ves zaslon.

### 4:3

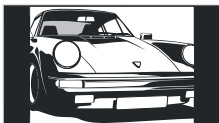

Običajne oddaje 4:3 (npr. TV, ki nima širokega zaslona) prikaže v pravem razmerju.

### Wide

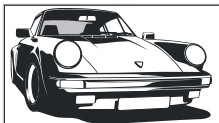

Prikaže širokozaslonske oddaje (16:9) v pravem razmerju.

### Zoom

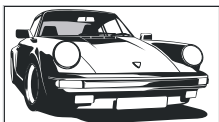



Prikaz filmov (format letter box) v pravem razmerju.

### 14:9



4:9 oddaje prikaže v pravem razmerju, zato so na zaslonu vidni črni pasovi.

- \* Zgornji in spodnji del slike utegneta biti odrezana. Navpični položaj slike lahko nastavite s puščicama / (npr. za branje podnapisov).



- V načinu »Smart« nekateri znaki in/ali črke v zgornjem in spodnjem delu slike ne bodo vidni. V tem primeru lahko s pomočjo menija »Screen settings« (stran 29) izberete možnost »Vertical Size« in nastavite navpično velikost slike.
- Možnosti »4:3« ali »14:9« ni mogoče izbrati za slike s HD izvorom signala.



- Če je možnost »Auto Format« nastavljena na »On«, bo televizor samodejno izbral najboljši način za oddajo.
- Če se slike iz 720p, 1080i ali 1080p izvora prikažejo s črnimi robovi, izberite »Smart« ali »Zoom« in nastavite sliko.

# Uporaba digitalnega vodiča po elektronskih programih (EPG) DV3\*













All Categories		Fri 16 Mar 11:35			
	Fri 16 Mar	16:30	17:00	17:30	18:00
001	BBC ONE	BBC News	Sci...	Neighbours	Doctors
002	BBC TWO	Working Lunch	World Professional Darts Championships		
003	ITV 1	Dickinson's Re...	ITV Lunchtime...	60 Minute Makeover	
004	Channel 4	No Entry! ...	Scaramouche		
005	Channel 5	Dinnerladies	SM Hope		
006	ITV 2	Emmetsdale	The Jeremy Kyle Show	The Jer...	
007	BBC THREE	This Is BBC THREE			
008	ITV 3	Emmetsdale	The Jeremy Kyle Show	The Jer...	
009	ITV 4	Agatha Christie's Poirot		Lovejoy	
010	BBC THREE	Rede Hunter		Taste	
011	BBC FOUR	The Backyard of Biogrove		Horizon: Earthquake Storms	
012	Sky Travel	Destination Goa			A Pic...

Previous   
  Next   
  30 min view   
  Category

- 1 V digitalnem načinu pritisnite na tipko **GUIDE**.
- 2 Opravite ustrezni postopek, naveden v spodnji tabeli ali prikazan na zaslonu.

\* V nekaterih državah ta funkcija ni na voljo.

Če želite	storite naslednje
gledati program,	S puščicami $\uparrow/\downarrow/\leftarrow/\rightarrow$ izberite program, nato pritisnite na $\oplus$ .
izklopiti funkcijo EPG	Pritisnite na tipko <b>GUIDE</b> .
razvrstiti podatke o programu po kategorijah - seznam »Category«	<ol style="list-style-type: none"> <li>1 Pritisnite na modro tipko.</li> <li>2 S puščicami <math>\uparrow/\downarrow/\leftarrow/\rightarrow</math> izberite kategorijo, nato pritisnite na <math>\oplus</math>. »All Categories«: vsebuje vse razpoložljive kanale. Ime kategorije (npr. »Novice«): vsebuje vse kanale, ki ustrezajo izbrani kategoriji.</li> </ol>
nastaviti program za snemanje - Timer REC	<ol style="list-style-type: none"> <li>1 S puščicami <math>\uparrow/\downarrow/\leftarrow/\rightarrow</math> izberite program, ki ga želite posneti in pritisnite na <math>\oplus</math>/?.</li> <li>2 S puščicama <math>\uparrow/\downarrow</math> izberite »Timer REC«.</li> <li>3 Pritisnite na <math>\oplus</math> in nastavite časovnika za televizor in videorekorder/DVD snemalnik. Poleg podatkov o programu se prikaže simbol <math>\odot</math>. Indikator <math>\odot</math> na televizorju (na sprednji strani) zasveti oranžno.</li> </ol> <p><math>\odot</math> Zgornji postopek lahko izvedete, tudi če se je program, ki ga želite posneti, že začel.</p>
nastaviti program, ki naj se ob njegovem začetku samodejno prikaže na zaslonu - Reminder	<ol style="list-style-type: none"> <li>1 S puščicami <math>\uparrow/\downarrow/\leftarrow/\rightarrow</math> izberite program, ki ga želite v prihodnosti prikazati in pritisnite na <math>\oplus</math>.</li> <li>2 S puščicama <math>\uparrow/\downarrow</math> izberite »Reminder« in pritisnite na <math>\oplus</math>. Poleg podatkov o programu se prikaže simbol <math>\odot</math>. Indikator <math>\odot</math> na televizorju (na sprednji strani) zasveti oranžno.</li> </ol> <p><math>\odot</math> Če nastavite televizor na stanje pripravljenosti, se bo ob začetku programa samodejno vklopil.</p>
nastaviti uro in datum programa, ki ga želite posneti - Manual timer REC	<ol style="list-style-type: none"> <li>1 Pritisnite na <math>\oplus</math>.</li> <li>2 S puščicama <math>\uparrow/\downarrow</math> izberite »Manual timer REC«, nato pritisnite na <math>\oplus</math>.</li> <li>3 S puščicama <math>\uparrow/\downarrow</math> izberite datum, nato pritisnite na <math>\Rightarrow</math>.</li> <li>4 Na enak način kot v koraku 3 nastavite začetni in končni čas.</li> <li>5 S puščicama <math>\uparrow/\downarrow</math> izberite program, nato pritisnite na <math>\oplus</math>.</li> <li>6 Pritisnite na <math>\oplus</math> in nastavite časovnika za televizor in snemalnik. Indikator <math>\odot</math> na sprednji strani televizorja zasveti oranžno.</li> </ol>

Če želite	storite naslednje
preklicati snemanje/funkcijo »Reminder« - Timer list	<ol style="list-style-type: none"> <li><b>1</b> Pritisnite na .</li> <li><b>2</b> S puščicama / izberite »Timer list« in pritisnite na .</li> <li><b>3</b> S puščicama / izberite program, ki ga želite preklicati, nato pritisnite na .</li> <li><b>4</b> S puščicama / izberite »Cancel Timer« in pritisnite na . Pojavi se prikaz za potrditev preklica programa.</li> <li><b>5</b> S puščicama = izberite »Yes«, nato pritisnite na .</li> </ol>



- Snemanje s časovnikom iz snemalnika na TV lahko nastavite le pri snemalnikih, združljivih s funkcijo SmartLink. Pri nekaterih vrstah snemalnikov ta nastavev ne bo na voljo, tudi če je snemalnik združljiv s funkcijo SmartLink. Podrobnosti si oglejte v navodilih za uporabo, priloženih snemalniku.
- Ko se snemanje začne, lahko TV preklopite na stanje pripravljenosti, a ne izklaplajte ga povsem, ker bi se tako snemanje preklicalo.
- Če ste izbrali program s starostno omejitvijo, se na zaslonu prikaže sporočilo, ki vas vpraša po PIN kodi. Podrobnosti si oglejte v poglavju »Parental Lock« na strani 34.

# Uporaba seznama »Digital Favourite« (priljubljeni) DVB\*



Določite lahko vse do štiri sezname priljubljenih (Favourites).

- 1 V digitalnem načinu pritisnite na ♥.
- 2 Opravite ustrezni postopek, naveden v spodnji tabeli ali prikazan na zaslonu.

\* V nekaterih državah ta funkcija ni na voljo.

Seznam »Favourite«

Če želite	storite naslednje
prvič ustvariti seznam »Favourite« (priljubljeni),	<ol style="list-style-type: none"><li>1 Pritisnite na ⊕ in izberite »Yes«.</li><li>2 Z rumeno tipko izberite seznam »Favourite 2« ali »Favourite 3«.</li><li>3 S puščicama ↑/↓ izberite kanal, ki ga želite dodati, nato pritisnite na ⊕. Poleg kanala, ki ste ga shranili v seznam »Favourites« se prikaže simbol ♥.</li></ol>
gledati kanal,	<ol style="list-style-type: none"><li>1 Z rumeno tipko lahko upravljate seznam »Favourite«.</li><li>2 S puščicama ↑/↓ izberite kanal, nato pritisnite na ⊕.</li></ol>
dodati ali odstraniti kanale iz seznama »Favourite« (priljubljeni),	<ol style="list-style-type: none"><li>1 Pritisnite na modro tipko.</li><li>2 Z rumeno tipko izberite seznam »Favourite«, ki ga želite urediti.</li><li>3 S puščicami ↑/↓/⇐/⇒ izberite kanal, ki ga želite dodati ali odstraniti in pritisnite na ⊕.</li></ol>
odstraniti vse kanale iz seznama »Favourite« (priljubljeni),	<ol style="list-style-type: none"><li>1 Pritisnite na modro tipko.</li><li>2 Z rumeno tipko izberite seznam »Favourite«, ki ga želite urediti.</li><li>3 pritisnite na modro tipko.</li><li>4 S puščicama ⇐/⇒ izberite »Yes«, nato pritisnite na ⊕, da potrdite zahtevo po izbrisu.</li></ol>







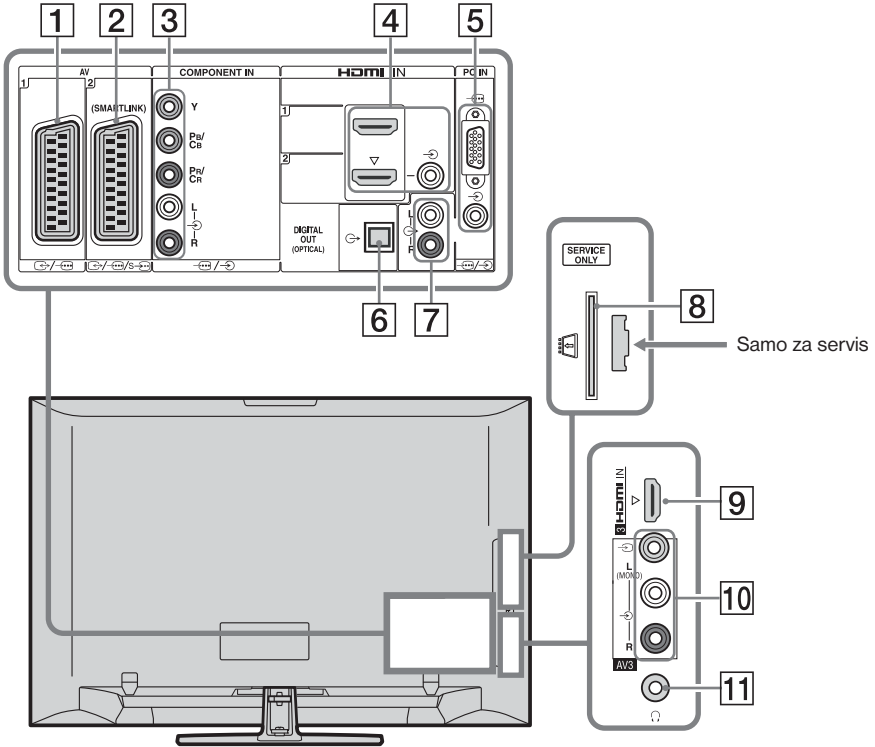





# Uporaba dodatne opreme

## Priključitev dodatne opreme

V televizor lahko priključite širok niz dodatne opreme.



Priključite v	Simbol za vhod na zaslonu	Opis
<b>1</b> AV1	AV1	Če priključite dekodirnik, TV sprejemnik oddaja kodirane signale v dekodirnik, kjer se pred izhodom dekodirajo.
<b>2</b> AV2 s  AV2	AV2	SmartLink omogoča direktno povezavo med televizorjem in snemalnikom (npr. DVD snemalnikom).
<b>3</b> COMPONENT IN	Component	Komponentni video priključki podpirajo samo naslednje video vhode: 480i, 480p, 576i, 576p, 720p, 1080i in 1080p.

Priključite v	Simbol za vhod na zaslonu	Opis
4 HDMI IN 1 or 2	 HDMI 1 ali  HDMI 2	<p>Iz naprave potujejo digitalni video in avdio signali. Poleg tega, če je priključena naprava, združljiva s funkcijo 'Control for HDMI', je mogoča komunikacija s priključeno opremo. Za izvedbo te povezave si oglejte stran 30. Če ima naprava priključek DVI, ga povežite s priključkom HDMI IN 2 prek vmesnika DVI - HDMI (ni priložen) in priključite avdio izhodne priključke na napravi v avdio vhodne priključke HDMI IN 2.</p>
9 HDMI IN 3	 HDMI 3	<p> <b>Opomba:</b></p> <ul style="list-style-type: none"> <li>• Priključki HDMI podpirajo samo naslednje video vhode: 480i, 480p, 576i, 576p, 720p, 1080i, 1080p in 1080/24p. Več o PC video vhodih si oglejte na strani 36.</li> <li>• Uporabite samo kabel HDMI z logotipom HDMI.</li> <li>• Če priključite avdio sistem s priključkom HDMI, ga ne pozabite priključiti tudi v priključek DIGITAL AUDIO OUT (OPTICAL).</li> </ul>
5  PC IN	PC	<p>Priporočamo uporabo PC kabla s feritnimi jedri, kot je »Connector, D-sub 15« (ref. 1-793-504-11, na voljo v Sony servisnem centru).</p>
6 DIGITAL AUDIO OUT (OPTICAL) (except for KDL-40S40xx/40U40xx)		<p>Uporabite optični avdio kabel.</p>
7 		<p>Zvok iz televizorja lahko poslušate prek priključene Hi-Fi avdio naprave.</p>
8  CAM (Conditional Access Module)		<p>Za uporabo 'Pay TV' storitev. Podrobnosti si oglejte v navodilih, priloženih modulu CAM.</p> <p>Za uporabo modula odstranite gumijasti pokrov z reže za CAM. Ko vstavljate modul v režo, izključite televizor. Ko modula ne uporabljate, vam priporočamo, da režo CAM zopet zaprete s pokrovom.</p> <p> <b>Opomba:</b></p> <ul style="list-style-type: none"> <li>• CAM ne podpirajo v vseh državah. Pozanimajte se o tem pri pooblaščenem trgovcu.</li> </ul>
10  AV3, in  AV3	 AV3	<p>Za priključitev mono naprave uporabite priključek  AV3 L.</p>
11  Slušalke		<p>Zvok iz televizorja lahko poslušate prek slušalk.</p>

# Ogled slik iz priključene opreme

Vklopite priključeno napravo, nato pa opravite eno od naslednjih postopkov.



## Za napravo, ki je priključena v priključke Scart z 21 pinskim Scart kablom

Začnite s predvajanjem na priključeni napravi. Na zaslonu se prikaže slika iz priključene naprave.

## Za snemalnik, ki se samodejno nastavi

V analognem naplunu s tipko **PROG +/-** ali z oštevilčenimi tipkami izberite video kanal.

## Za druge priključene naprave

Pritisnite na tipko , da se prikaže seznam priključenih naprav. S puščicama  izberite zeleni vhodni vir, nato pritisnite na .

Če po pritisku na  mineta dve sekundi, ne da bi upravljali enoto, se izbere označena postavka.

Če je vhodni vir v meniju »AV Preset« (stran 30) nastavljen na »Skip«, se ta vhod ne prikaže na seznamu.



Za vrnitev na običajni TV način pritisnite na **DIGITAL** ali **ANALOG**.

## Gledanje dveh slik hkrati – PAP (Picture and Picture)



Na zaslonu lahko gledate dve sliki hkrati (zunanji vhod in TV program).

Priključite dodatno napravo (stran 21) in preverite, če se slika iz naprave prikaže na zaslonu (stran 23).



- Ta funkcija ni na voljo za izvor PC vhoda.
- Velikosti slike ne morete spremeniti.
- Analognega TV videa ni mogoče prikazati v sliki TV programa, medtem ko je prikazan AV1, AV2 ali AV3 video kot slika iz zunanjih vhodov. Lahko pa slišite zvok analognega videa.

**1** Pritisnite na tipko **TOOLS**.

**2** S puščicama  izberite »PAP« in pritisnite na . Slika iz priključene naprave se prikaže na levi strani, TV program pa na desni.

**3** Z oštevilčenimi tipkami ali s tipkama **PROG +/-** izberite TV kanal.

**Vrnitev na način ene slike**

Pritisnite na  ali **RETURN**.





- Slika v zelenem okviru ima zvok. Sliko z zvokom lahko preklapljate s puščicama .

## Gledanje dveh slik hkrati – PIP (Picture in Picture)

Na zaslonu lahko gledate dve sliki hkrati (PC vhod in TV program).

Priključite računalnik (stran 21) in preverite, če se slika iz računalnika prikaže na zaslonu.

**1** Pritisnite na tipko **TOOLS**.

**2** S puščicama  izberite »PIP« in pritisnite na .

Slika iz računalnika se prikaže v polni velikosti, TV program pa v manjšem zaslonu. S puščicami  lahko premikate položaj slike TV programa.

**3** Z oštevilčenimi tipkami ali s tipkama **PROG +/-** izberite TV kanal.

**Vrnitev na način ene slike**

Pritisnite na  ali **RETURN**.



- Sliko z zvokom lahko preklopite tako, da v meniju Tools izberete »Audio Swap«.

## Uporaba funkcije 'BRAVIA Sync' (HDMI nadzor)

Funkcija HDMI nadzora omogoča napravam medsebojno nadziranje s pomočjo povezave HDMI CEC (Consumer Electronics Control), ki ga določa vmesnik HDMI.

Na primer, če priključite Sonyjevo napravo, ki je združljiva s funkcijo HDMI nadzora (s HDMI kablji), lahko upravljate obe napravi hkrati. Bodite pozorni na pravilno priključitev naprave in potrebne nastavitve.

### Funkcije HDMI nadzora

- Ko izklopite televizor, se samodejno izklopi tudi priključena naprava.
- Vklopi televizor hkrati s priključenimi napravami in samodejno preklopi vhod na napravo, ko naprava začne s predvajanjem.
- Če vklopite priključeni avdio sistem, medtem ko je TV priključen, vhod preklopi na zvok iz avdio sistema.
- Nastavi glasnost (◀ +/-) in utiša zvok ⓧ priključenega avdio sistema.
- Priključeno Sonyjevo napravo z logotipom BRAVIA Sync lahko upravljate s TV daljinskim upravljalnikom, če pritisnete na:
  - ▶/■/II/◀◀/▶▶ za neposredno upravljanje priključene naprave.
  - **SYNC MENU** za prikaz menija priključene HDMI naprave na zaslonu, Ko se prikaže meni, lahko meni upravljate s puščicami ⬆/⬇/⬅/➡ in tipko ⊕.
  - **TOOLS** za prikaz možnosti »Device Control«, nato pa izberite možnost med »Menu«, »Options« in »Content List« za upravljanje naprave.
  - Oglejte si navodila za uporabo naprave.

### Priključitev naprave, združljive s funkcijo HDMI nadzora

Priključite združljivo napravo in TV s kablom HDMI. Če priključite avdio sistem, za priključitev priključka DIGITAL AUDIO OUT (OPTICAL) na televizorju in avdio sistema uporabite optični avdio kabel (ne velja za modele KDL-40S40xx/40U40xx). Podrobnosti si oglejte na strani 21.

### Nastavitve za HDMI nadzor

Funkcijo HDMI nadzora morate nastaviti na strani televizorja in na strani priključene naprave. Več o nastavitvah na strani televizorja si oglejte v poglavju »HDMI Set-up« na strani 30. Podrobnosti o nastavitvah si oglejte v navodilih za uporabo priključene naprave.



# Uporaba funkcij menijev (MENU)

## Uporaba menijev

“MENU” vam omogoča uporabo raznih priročnih funkcij televizorja. Na enostaven način lahko izbirate kanale ali vhodne vire in spreminjate nastavitve televizorja.

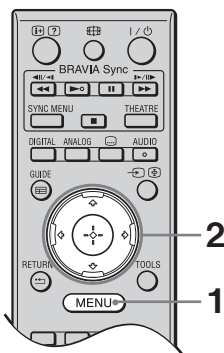

- 1 Pritisnite na tipko **MENU**.
- 2 S puščicama  $\uparrow/\downarrow$  izberite možnost, nato pritisnite na  $\oplus$ .

Za izhod iz menija pritisnite na MENU.

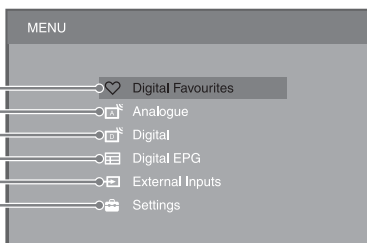

- 1 **Digital Favourites (digitalni seznam “priljubljenih”)\***  
Prikaže se seznam “Favourite” (priljubljeni) (stran 20).
- 2 **Analogue (analogno)**  
Vrne se na zadnji gledani analogni kanal.
- 3 **Digital (digitalno)\***  
Vrne se na zadnji gledani digitalni kanal.
- 4 **Digital EPG**  
Prikaže se vodič po digitalnih elektronskih postajah (EPG) (stran 18).

### 5 External Inputs (zunanji vhodi)

Izbere napravo, priključeno v televizor.

- Za gledanje zelenega zunanjega vhoda izberite vhodni vir, nato pritisnite na  $\oplus$ .
- Če želite izbrati napravo, ki je združljiva s funkcijo ‘Control for HDMI’, izberite »HDMI Device Selection«.

### 6 Settings (nastavitve)

Odpre se meni za nastavitve (Settings), kjer lahko opravite večino natančnejših nastavitvev.

- 1 S puščicama  $\uparrow/\downarrow$  izberite simbol za meni, nato pritisnite na  $\oplus$ .
- 2 S puščicama  $\uparrow/\downarrow/\leftarrow/\rightarrow$  izberite možnost ali nastavitvev, nato pritisnite na  $\oplus$ .

Podrobnosti o nastavitvah si oglejte na straneh 26 do 34.





- Možnosti, ki jih lahko izberete, so odvisne od situacije. Nerazpoložljive možnosti so označene s sivo ali pa se sploh ne prikažejo.

\* Funkcija v nekaterih državah/področjih ni na voljo.



# Meni »TV Settings» (Nastavitve televizorja)

## Picture (slika)





<b>Picture Mode</b> (način slike)	Izbere način slike, razen PC vhodnega vira. Možnosti za način "Picture Mode" so odvisne od nastavitve "Video/Photo" (stran 28). Če v koraku 5 osnovnih nastavitvev (stran 7) izberete "Shop" (ali "Home"), se način "Picture Mode" nastavi na "Vivid" (ali "Standard". <b>Vivid</b> ("Shop", glej stran 7): za poudarjen slikovni kontrast in ostrino. <b>Standard</b> ("Home", glej stran 7): za običajno sliko, priporočljivo za domačo zabavo. <b>Cinema</b> : za gledanje vsebine, osnovane na filmu. Najprimernejša za gledanje v kinodvoranskem vzdušju. <b>Photo</b> : Nastavi najboljšo kakovost slike za fotografije.
<b>Display Mode</b>	Izberete lahko način prikaza za PC vhodni vir. <b>Video</b> : za video slike. <b>Text</b> : za tekst, lestvice in tabele.
<b>Reset (ponastavitev)</b>	Vse nastavitve slike, razen "Picture Mode" in "Display Mode", se vrnejo na tovarniško nastavitvev.
<b>Backlight (osvetlitev ozadja)</b>	Nastavi osvetlitev ozadja.
<b>Contrast (kontrast)</b>	Poveča ali zmanjša kontrast slike.
<b>Brightness (osvetlitev)</b>	Osvetli ali zatemni sliko.
<b>Colour (barva)</b>	Poveča ali zmanjša intenzivnost barv.
<b>Hue (barvni odtenek)</b>	Poveča ali zmanjša odtenek zelene barve.  Postavko "Hue" lahko nastavite le za barvni signal NTSC (npr. na ameriških video kasetah).
<b>Colour Temperature</b> (temperatura barve)	Nastavi belino slike. <b>Cool</b> : belim barvam daje moder odtenek. <b>Neutral</b> : belim barvam daje naravni odtenek. <b>Warm1/Warm2</b> : belim barvam daje rdeči odtenek. "Warm2" daje več rdečega odtenka kot "Warm1".  Možnosti "Warm1" in "Warm2" lahko izberete samo, če je "Picture Mode" nastavljen na "Vivid".
<b>Sharpness (ostrina)</b>	Izostrni ali omehta sliko.
<b>Noise Reduction</b> (zmanjševanje šuma)	Zmanjša slikovni šum (zasnežena slika) pri slabem signalu. <b>Auto</b> : samodejno zmanjša slikovni šum (samo v analognem TV načinu). <b>High/Medium/Low</b> : nastavi učinek zmanjševanja šuma. <b>Off</b> : izklopi funkcijo zmanjševanja šuma.
<b>MPEG Noise Reduction</b> (zmanjševanje šuma)	Zmanjša slikovni šum v sliki, kompresirani z MPEG.

<b>Advanced Settings (natančnejše nastavitve)</b>	<p>Funkcijo "Picture" (slika) natančneje nastavi. Te nastavitve ni mogoče nastaviti/spremeniti, če je "Picture Mode" nastavljen na "Vivid".</p> <p><b>Adv. Contrast Enhancer:</b> samodejno nastavi možnosti "Backlight" in "Contrast" na najbolj primerno nastavitvev, v skladu z osvetlitvijo zaslona. Ta nastavitvev je še posebej učinkovita za temne slike, ker poveča jasnost slike.</p> <p><b>Live Colour:</b> barve so bolj jasne.</p>
---	--

## Sound (nastavitve zvoka)

<b>Sound Effect (učinek zvoka)</b>	<p>Izbere učinek zvoka.</p> <p><b>Dynamic:</b> s pomočjo sistema "BBE High definition Sound System" poveča čistost in prisotnost zvoka za večjo jasnost in glasbeno realnost.</p> <p><b>Standard:</b> s pomočjo sistema "BBE High definition Sound System" poudari jasnost, detajle in zvočno prisotnost.</p> <p><b>Clear Voice:</b> zvok glasu je bolj jasen.</p> <p><b>Dolby Virtual:</b> z uporabo TV zvočnikov posnema prostorski učinek, kakršnega ustvarja večkanalni sistema.</p> <p><b>BBE ViVA:</b> BBE ViVA Sound nudi natančno, naravno 3D sliko s HiFi zvokom. Jasnost zvoka se s pomočjo sistema BBE izboljša, medtem ko se širina, globina in višina zvočne slike razširijo s pomočjo 3D zvočnega procesiranja sistema BBE. BBE ViVA Sound je združljiv s TV programi, vključno z novicami, glasbo, filmi, športom in elektronskimi igrami.</p> <p></p> <ul style="list-style-type: none"> <li>• Če nastavite "Auto Volume" na "On", se "Dolby Virtual" spremeni v "Standard".</li> </ul>
<b>Reset (ponastavitev)</b>	Vse nastavitve zvoka se vrnejo na tovarniško nastavitvev, razen "Dual Sound".
<b>Treble (visoki toni)</b>	Nastavi visoke tone.
<b>Bass (nizki toni)</b>	Nastavi nizke tone.
<b>Balance (razmerje)</b>	Poudari razmerje med levim in desnim zvočnikom.
<b>Auto Volume (samodejna nastavitvev glasnosti)</b>	Ohrani nespremenljivo glasnost, tudi če se pojavijo razlike v jakosti (npr. v reklamah).
<b>Volume Offset</b>	Nastavi glasnost trenutnega vhoda, ki je pomembna za ostale vhode.
<b>Dual Sound (dvojni zvok)</b>	<p>Izbere zvok iz zvočnika za stereo ali dvojezične programe.</p> <p><b>Stereo, Mono:</b> za stereo oddaja.</p> <p><b>A/B/Mono:</b> za dvojezični program: izberite "A" za zvok kanala 1, "B" za zvok kanala 2 ali "Mono" za mono kanal.</p> <p></p> <ul style="list-style-type: none"> <li>• Če izberete drugo napravo, ki je priključena v TV, nastavite "Dual Sound" na "Stereo", "A" ali "B".</li> <li>• Če priključite zunanjo napravo v HDMI priključek, se "Dual Sound" samodejno nastavi na "Stereo" (razen če uporabljate vhodne avdio priključke)</li> </ul>

## Sound (nastavitev zvoka)

<b>Quick Start</b>	TV se v roku do dveh ur po izklopu v stanje pripravljenosti vklopi hitreje kot običajno. Poraba energije v načinu stanja pripravljenosti pa je višja kot običajno.
<b>Power Saving (varčevanje z energijo)</b>	Zmanjša porabo energije televizorja, tako da nastavi osvetlitev. Če izberete "Picture Off", se slika izklopi in na sprednji plošči televizorja indikator  (Picture Off) zasveti zeleno. Zvok ostane nespremenjen.
<b>Film Mode</b>	Ta način nudi izboljšano gibanje slike, ko predvajate DVD ali VCR slike, ki ste jih posneli na film (zmanjšuje motnost in zrnatost slike). <b>Auto:</b> Ta način omogoča bolj gladek prikaz gibanja v sliki. To je običajna izbira. <b>Off:</b> funkcija "Film Mode" se izklopi.  <ul style="list-style-type: none"><li>• Če slika vsebuje neobičajne signale ali preveč šuma, se način "Film Mode" samodejno izklopi, tudi če ste izbrali možnost "Auto".</li></ul>
<b>Video/Photo</b>	Ta način izbere nastavitev, ki najbolj ustreza vhodnemu viru (podatki o video posnetku ali fotografiji). <b>Video-A:</b> ta možnost nastavi ustrezno kakovost slike v skladu z vhodnim virom, video podatki ali podatki o fotografiji, če priključite napravo, ki sprejme Sonyjev HDMI izhod in podpira način "Video-A". <b>Video:</b> Ustvari ustrezno kakovost slike za premikajoče se slike. <b>Photo:</b> Ustvari ustrezno kakovost slike za fotografije.  <ul style="list-style-type: none"><li>• Če priključena naprava ne podpira načina "Video-A", se nastavitev samodejno spremeni v "Video", tudi če ste izbrali "Video-A".</li><li>• Način "Video/Photo" je na voljo samo za HDMI ali komponentni vhodni vir (1080p in 1080i).</li></ul>
<b>Timer Settings (nastavitve časovnika)</b>	<b>Sleep Timer</b> Nastavi časovno dobo, po kateri se televizor samodejno izklopi in vzpostavi stanje pripravljenosti. Če je vklopljen časovnik izklopa, indikator  (časovnik) na televizorju (na sprednji strani) zasveti oranžno.  <ul style="list-style-type: none"><li>• Če televizor izklopite in ga nato ponovno vklopite, se bo časovnik izklopa nastavljal na "Off".</li><li>• Minuto preden televizor vzpostavi stanje pripravljenosti, se na zaslonu prikaže opozorilni napis .</li></ul> <b>On Timer Settings</b> <b>On Timer:</b> časovnik nastavi tako, da vklopi televizor iz stanja pripravljenosti. <b>Timer Mode:</b> nastavi dan (dneve) v tednu, ko želite, da časovnik vklopi televizor. <b>Time:</b> izberete lahko časovno dobo, po kateri naj se televizor vklopi. <b>Duration:</b> izbere časovno dobo po kateri se TV samodejno preklopi na stanje pripravljenosti. <b>Clock Set (nastavitev ure)</b> Omogoča vam ročno nastavitev ure. Če televizor sprejema digitalne kanale, ure ni mogoče nastaviti ročno, ker je nastavljena na časovno kodo oddajnega signala.

## Set-up (nastavitve)

### Auto Start Up (samodejni začetek nastavljanja kanalov)

Odpre se meni za "prvo uporabo", v katerem lahko izberete jezik in državo/področje ter nastavite vse razpoložljive digitalne in analogne kanale. Običajno ta postopek ni potreben, ker sta jezik in država/področje že izbrana, kanali pa se nastavijo, že ko televizor prvič namestite (strani 6). Vendar pa vam ta možnost omogoča ponovitev postopka (npr. za ponovno nastavitve kanala, v primeru, da se preselite).

### Language (jezik)

Izberete lahko jezik za prikaz menijev.

### Screen Settings (nastavitve zaslona)

**Screen Format** (format zaslona): Podrobnosti o formatu zaslona si oglejte v poglavju "Kako ročno spremeniti način zaslona, da bo ustrežal oddaji" (stran 17).

**Auto Format** (samodejna nastavitve formata). Format zaslona se samodejno spremeni v skladu s signalom. Za ohranitev nastavitve izberite "Off".

**Display Area** (področje prikaza): Če je "Screen Format" nastavljen na "Wide", nastavi področje prikaza v 1080i/p in 720p izvorihi.

**Auto:** med digitalnim oddajanjem prikaže slike v skladu z nastavitvami, ki jih priporoča TV postaja.

**Full Pixel:** slika se prikaže v originalni velikosti.

**Normal:** slika se prikaže v priporočeni velikosti.

**Horizontal Shift** (vodoravni premik): Nastavi vodoravni položaj slike.

**Vertical Shift** (navpični premik): Nastavi navpični položaj slike, če je format zaslona nastavljen na Smart, Zoom ali 14:9.



• "Vertical Shift" ni na voljo, če je "Display Area" nastavljen na "Full Pixel".

**Vertical Size** (navpična velikost): Nastavi navpično velikost slike, če je format zaslona nastavljen na Smart, Zoom ali 14:9.

### PC Settings (nastavitve računalnika)

**Screen format:** Izbere format zaslona za prikaz slike iz računalnika.

**Full 1:** poveča sliko tako, da se prikaže čez ves zaslon in ohrani originalno vodoravno-navpično razmerje.

**Full 2:** poveča sliko tako, da se prikaže čez ves zaslon.

**Reset:** vrne nastavitve na tovarniške nastavitve.

**Auto adjustment:** samodejno nastavi položaj zaslona in sliko, ko TV sprejema vhodne signale iz priključenega računalnika.



Funkcija "Auto Adjustment" pri nekaterih vhodnih signalih morda ne bo dobro delovala. V teh primerih ročno nastavite možnosti "Phase" in "Horizontal Shift".

**Phase:** Nastavi fazo, če zaslon utripa.

**Pitch:** Nastavi raster, če se na sliki pojavijo neželeni navpični pasovi.

**Horizontal Shift:** Nastavi vodoravni položaj slike.

**Power Management:** preklopi na način stanja pripravljenosti, če 30 sekund ne sprejema nobenih PC signalov.

## Set-up (nastavitve)

### AV Set-up (AV nastavitve)

**AV Preset:** Dodeli ime napravam, priključenim v priključke na strani in na hrbtni strani televizorja. Če izberete napravo, se bo na zaslonu na hitro prikazalo ime. Vhodni vir, ki ni priključen v nobeno napravo, lahko preskočite.

1 S puščicama  $\uparrow/\downarrow$  izberite zeleni vhodni vir, nato pritisnite na  $\oplus$ .

2 S puščicama  $\uparrow/\downarrow$  izberite zeleno spodnjo možnost, nato pritisnite na  $\oplus$

**Equipment labels:** uporabi eno od nastavljenih oznak za dodelitev imena priključeni napravi.

“Edit”: ustvarite lahko novo oznako.

“Skip”: preskoči nepotrebne vhodne vire.

**AV2 Input:** nastavi signal, ki vstopa prek priključka  $\text{AV2}$  (ikon  $\text{AV2}$ ). Običajna nastavitvev je “Auto”. Pri nekaterih priključenih napravah signal morda ne bo pravilno zaznan, tudi če ste izbrali način “Auto”. Če se video iz naprave, priključene v priključek  $\text{AV2}$  (ikon  $\text{AV2}$ ), ne prikaže pravilno, izberite “Composite”, “S Video” ali “RGB” za signal priključene naprave.

**AV2 Output:** Nastavi signal, ki potuje v priključek  $\text{AV2}$  (ikon  $\text{AV2}$ ). Če priključite snemalnik ali drugo snemalno napravo v priključek  $\text{AV2}$  (ikon  $\text{AV2}$ ), lahko posnamete izhodni signal iz druge naprave, priključene v TV.

**TV:** Oddaja TV program.

**Auto:** Oddaja vse kar gledate na zaslonu (razen signalov iz priključkov  $\text{COMPONENT IN}$ ,  $\text{HDMI in 1}$ ,  $\text{HDMI in 2}$ ,  $\text{HDMI in 3}$  in  $\text{PC IN}$ ).

### Speaker (zvočnik):

**TV Speaker:** TV zvočnika se vklopita in zvok lahko poslušate prek TV zvočnikov.

**Audio System:** TV zvočnika se izklopita in zvok lahko poslušate samo prek zunanje avdio opreme, priključene v avdio izhodne priključke. Lahko tudi vklopite priključeno napravo, ki je združljiva s funkcijo ‘Control for HDMI’, po tem ko ste opravili ustrezne nastavitve funkcije ‘Control for HDMI’.

### Audio Out:

**Variable:** izhod zvoka iz avdio sistema lahko nadzirate z daljinskim upravljalnikom televizorja.

**Fixed:** izhod zvoka televizorja je nespremenljiv. Uporabite gumb za upravljanje glasnosti na sprejemniku in nastavite glasnost (in druge nastavitve zvoka) prek avdio sistema.

### HDMI Set-up

Uporablja se za nastavitve opreme, združljive s funkcijo HDMI nadzora, priključene v priključke HDMI. Sinhrona nastavitvev mora biti opravljena tudi na priključeni opremi, združljivi s funkcijo HDMI nadzora.

## Set-up (nastavitve)

**Control for HDMI:** nastavi možnost, da sinhronizira opremo, združljivo s funkcijo HDMI nadzora, s televizorjem. Če izberete nastavitve "On", lahko upravljate naslednje postavke menija. Pri tem pa se poraba energije v načinu 'Standby' poveča.

**Audio Device Off:** če izberete nastavitve "On", se oprema, združljiva s funkcijo HDMI, izklopi, ko z daljinskim upravljalnikom nastavite TV na stanje pripravljenosti.

**Auto TV On:** če izberete nastavitve "On", se TV samodejno vklopi, ko vklopite priključeno opremo, združljivo s funkcijo 'Control for HDMI'.

**Device List Update:** ustvari ali osveži seznam HDMI naprav ("HDMI Device List"). Priključite lahko vse do 11 naprav, združljivih s funkcijo HDMI nadzora in vse do 5 naprav lahko priključite v en priključek. Ne pozabite osvežiti seznama HDMI napravo, kadar spremenite priključitev ali nastavite naprav. Če priključite določeno napravo Sony, ki je združljiva s funkcijo HDMI nadzora, se priključeni opremi samodejno dodeli 'Control for HDMI', ko na televizorju opravite postopek osvežitve seznama (Device List Update).

**HDMI Device List:** prikaže priključeno opremo, združljivo s funkcijo HDMI nadzora.



- Funkcije 'Control for HDMI' ne morete uporabiti, če so TV funkcije povezane s funkcijami avdio sistema, ki je združljiv s HDMI nadzorom.

---

### Product Information

Prikaže informacije o TV sistemu.

---

### All Reset (ponastavitve vseh nastavitvev)

Vse nastavitve se vrnejo na tovarniško nastavitvev in prikaže se osnovni nastavitveni zaslon.



- V tem času ne izklaplajte televizorja (približno 30 sekund) in ne pritiskajte na nobeno tipko.
- Vse nastavitve, vključno s seznamom "Digital Favourite", državo, jezikom, nastavljenimi kanali, itd. se vrnejo na tovarniško nastavitvev.

---

## Analogue Set-up (analogna nastavitvev)

---

### Auto Tuning (samodejna nastavitvev kanalov)

Nastavi vse razpoložljive analogne kanale.

Ta možnost vam omogoča ponovitev postopka (npr. če ste se preselili in morate ponovno nastaviti televizor ali če iščete nove kanale).

---

### Programme Sorting (razvrstitev programov)

Spremeni vrstni red analognih kanalov, shranjenih v televizorju.

**1** S puščicama  $\uparrow/\downarrow$  izberite kanal, ki ga želite premakniti na novo mesto, nato pritisnite na  $\oplus$ .

**2** S puščicama  $\uparrow/\downarrow$  izberite novo mesto za kanal, nato pritisnite na  $\oplus$ .

## Set-up (nastavitve)

### Manual Programme Preset (ročna nastavitvev programov)

S puščicama  $\uparrow/\downarrow$  izberite številko programa, ki ga želite ročno uglasiti (če želite nastaviti snemalnik, izberite kanal 00), nato pritisnite na  $\oplus$ .

#### System/Channel

1 S puščicama  $\uparrow/\downarrow$  izberite "System" in pritisnite na  $\oplus$ .

2 S puščicama  $\uparrow/\downarrow$  izberite eno od naslednjih sistemov TV oddajanja, nato pritisnite na **RETURN**.

**B/G:** za države zahodne Evrope

**I:** za Združeno Kraljestvo

**D/K:** za države vzhodne Evrope

**L:** Za Francijo

3 S puščicama  $\uparrow/\downarrow$  izberite "Channel" in pritisnite na  $\oplus$ .

4 S puščicama  $\uparrow/\downarrow$  izberite "S" (za kabelske kanale) ali "C" (za zemeljske kanale), nato pritisnite na  $\Rightarrow$ .

5 Nastavite kanale:

Če ne poznate številke kanala (frekvence)

S puščicama  $\uparrow/\downarrow$  poiščite naslednji razpoložljivi kanal. Ko ste našli kanal, se iskanje ustavi. Za nadaljevanje iskanja pritisnite na tipko  $\uparrow/\downarrow$ .

Če poznate številko kanala (frekvenco)

Z oštevilčenimi tipkami vpišite številko zelenega kanala.

6 Pritisnite na  $\oplus$  in skočite na "Confirm", nato pritisnite na  $\oplus$ .

Za ročno nastavitvev ostalih kanalov ponovite zgornji postopek.

#### Label

Izbranemu kanalu dodeli ime po vaši izbiri, z vse do petimi črkami ali številkami. To ime se bo na hitro prikazalo, ko boste izbrali kanal.

#### AFT

Če imate občutek, da bo manjša nastavitvev izboljšala kakovost slike, lahko ročno natančno nastavite izbrano številko programa. (Običajno se natančna nastavitvev izvede samodejno). Natančno nastavitvev lahko opravite v obsegu od -15 do +15. Če izberete "On", se fina nastavitvev opravi samodejno.

#### Audio Filter

Izboljša zvok posameznih kanalov v primeru motenj pri mono oddajanju.

Pri gledanju mono programov utegne nestandardni oddajni signal

povzročati motnje v zvoku ali občasne prekinitve zvoka.

Če se v zvoku ne pojavijo motnje, vam priporočamo, da pustite to možnost nastavljeno na "Off" (tovarniška nastavitvev).



- Če je izbrana možnost "Low" ali "High", sprejemanje v načinu stereo ali z dvojnimi zvokom ni mogoča.

- "Audio Filter" ni na voljo, če je "System" nastavljen na "L".

#### LNA

Če je oddajni signal zelo šibak, izboljša kakovost slike za posamezne kanale.

Če ni videti izboljšav v kakovosti slike, tudi če ste izbrali nastavitvev »On«, izberite možnost »Off« (tovarniška nastavitvev).

#### Skip





Preskoči neuporabljene kanale, kadar izbirate kanale s tipko **PROG +/-**.

(Preskočen kanal lahko še vedno izberete z oštevilčenimi tipkami).



---

### Decoder

Prikaže in posname kodirani kanal, izbran med uporabo dekodirnika, priključenega neposredno v scart priključek  /  AV1 ali v scart priključek  /  /  AV2 prek snemalnika.



- Nekatero nastavitve države/področja, izbrane pod "Country", te možnosti ne omogočajo.

### Confirm

Shrani spremembe, narejene v ročnih nastavitvah programov.

---

## Digital Set-Up (digitalne nastavitve) DV3

---



### Digital Tuning (digitalna nastavitve kanalov)

**Digital Auto Tuning:** Uglasi vse razpoložljive digitalne kanale.

Ta funkcija vam omogoča ponovitev postopka nastavitve (npr. v primeru, da se preselite ali če želite poiskati nove kanale).

**Programme List Edit** (urejanje programov)



Odstrani vse neželene digitalne kanale, shranjene na TV-ju in spremeni zaporedje digitalnih kanalov, shranjenih na televizorju.

- 1 S puščicama  /  izberite kanal, ki ga želite odstraniti ali premakniti na novo mesto.





Z oštevilčenimi tipkami vpišite tromestno številko programa zelene oddaje.

- 2 Odstranite ali spremenite zaporedje digitalnih kanalov na naslednji način:

#### Odstranitev digitalnih kanalov

Pritisnite na . Po tem, ko se prikaže sporočilo, s puščico XX izberite »Yes«, nato pritisnite na .



#### Če želite spremeniti zaporedje digitalnih kanalov



Pritisnite na , nato s puščicama  /  izberite novi položaj za kanal in pritisnite na .

- 3 Pritisnite na **RETURN**.

**Digital Manual Tuning** (digitalna ročna nastavitve kanalov)

Digitalne kanale lahko nastavite ročno. Funkcija je na voljo, če je možnost »Digital Auto Tuning« nastavljen na »Antenna«.

Z oštevilčenimi tipkami izberite številko kanal, ki ga želite ročno nastaviti. Ko najdete razpoložljive kanale, s puščicama  /  izberite kanal, ki ga želite shraniti in pritisnite na .

S puščicama  /  izberite številko programa, kamor želite shraniti novi kanal in pritisnite na .

Za nastavitve ostalih kanalov ponovite postopek.

---

### Digital Set-up

#### Subtitle Set-up

**Subtitle Settings** (nastavitve podnapisov): Če izberete možnost »For Hard of Hearing« (za slabši sluh), se s podnapisi prikažejo še vizualni dodatki (če TV kanal ima take podatke).

**Subtitle Language** (jezik za podnapise): izberete lahko jezik, v katerem se prikažejo podnapisi.

#### Audio Set-up (nastavitve zvoka)

**Audio Type** (vrsta zvoka): Če izberete možnost »For Hard of Hearing« (za slabši sluh), se nivo zvoka poveša.













**Audio Language** (jezik za zvok): Izbere jezik, ki se uporablja za program. Nekateri digitalni kanali program oddajajo v večih jezikih.

---

	<p><b>Audio Description</b> (zvočni opis): nudi zvočni opis vizualnih informacij, če jih TV kanal oddaja.</p> <p><b>Mixing Level:</b> nastavi glavni zvok televizorja in izhodni nivo zvočnega opisa.</p>
<b>Radio Display (radijski prikaz)</b>	<p>Med poslušanjem radia se na zaslonu prikaže ozadje. Zanj lahko izbirate barvo, naključno menjavanje barv in ogled zaporednega prikaza slik.</p> <p>Za začasni izklop ozadja, pritisnite na katerokoli tipko.</p>
<b>Starševski zaklep</b>	<p>Programu nastavi starostno omejitev. Program, ki presega to omejitev lahko gledate le, če pravilno vpišete PIN kodo.</p> <p><b>1</b> Z oštevilčenimi tipkami vpišete PIN kodo. Če kode niste vnaprej nastavili, se prikaže zaslon za vpis PIN kode. Sledite navodilom spodaj.</p> <p><b>2</b> S puščicama <math>\uparrow/\downarrow</math> izberite starostno omejitev ali »None« (za neomejeno gledanje) in pritisnite na <math>\oplus</math>.</p> <p><b>3</b> Pritisnite na <b>RETURN</b>.</p>
<b>PIN koda</b>	<p><b>Ko prvič nastavite PIN kodo</b></p> <p><b>1</b> Z oštevilčenimi tipkami vpišete novo PIN kodo.</p> <p><b>2</b> Pritisnite na <b>RETURN</b>.</p> <p><b>Sprememba PIN kode</b></p> <p><b>1</b> Z oštevilčenimi tipkami vpišete obstoječo PIN kodo.</p> <p><b>2</b> Z oštevilčenimi tipkami vpišete novo PIN kodo.</p> <p><b>3</b> Pritisnite na <b>RETURN</b>.</p> <p></p> <ul style="list-style-type: none"> <li>• PIN koda 9999 je vedno sprejeta.</li> </ul>
<b>Tehnične nastavitve</b>	<p><b>Auto Service Update:</b> televizorju omogoči zaznavanje in shranjevanje novih digitalnih storitev (ko so na razpolago).</p> <p><b>Software Download:</b> televizorju omogoči samodejno sprejemanje programskih novosti, brezplačno, prek obstoječe antene (če je na voljo). Sony priporoča, da je ta možnost vedno nastavljena na »On«. Če svojega programa ne želite osvežiti, jo nastavite na »Off«.</p> <p><b>System Information:</b> prikaže verzijo trenutnega programa in nivo signala.</p> <p><b>Time Zone:</b> omogoča vam ročno izbiranje časovnega pasu v katerem se nahajate, če je drugačen od tovarniško nastavljenega časovnega pasu za vašo državo.</p> <p><b>Auto DST:</b> nastavi možnost za samodejni preklop med poletnim in zimskim časom.</p> <p><b>On:</b> samodejno preklopi med poletnim in zimskim časom, v skladu s koledarjem.</p> <p><b>Off:</b> ura se prikaže v skladu s časovno razliko, ki jo nastavi funkcija »Time Zone«.</p>
<b>Nastavitev modula CAM (CA Module Set-up)</b>	<p>Omogoča vam dostop do storitev Pay TV, ko dobite modul CAM (Condition Access Module) in kartico. Več o lokaciji priključka PCMCIA si oglejte na strani 22.</p>

## Dodatne informacije

### Tehnični podatki

Ime modela	KDL-40S40xx/ 40U40xx	KDL-40V4000/ 40V42xx	KDL-46V4000/ 46V42xx	KDL-52V4000/ 52V42xx	
<b>Sistem</b>					
Sistem zaslona	LCD (Liquid Crystal Display) zaslon				
TV sistem	Analogni: izbira odvisna od države/področja: B/G/H, D/K, L, I Digital: DVB-T/DVB-C				
Barvni/video sistem	Analogni: PAL, SECAM, NTSC 3.58, 4.43 (samo video vhod) Digitalni: MPEG-2 MP@ML/HL				
Kritje kanalov	Analogni: VHF: E2-E12/UHF: E21-E69/CATV:S1-S20/HYPER: S21:S41 DK: R1-R12, R21-R69/L:F2-F10, B-Q, F21-F69/I: UHF B21-B69 Digitalni: VHF/UHF				
Izhod zvoka	10 W + 10 W				
<b>Vhodni/izhodni priključki</b>					
Antena/kabel	75 omski zunanji priključek za VHF/UHF				
 AV1	21-pinski Scart priključek (standard CENELEC) z avdio/video vhodom, RGB vhodom in TV avdio/video izhodom.				
 AV2 (SmartLink)	21-pinski Scart priključek (standard CENELEC) z avdio/video vhodom, RGB vhodom, S video vhodom, izbirnim avdio/video izhodom in vmesnikom SmartLink.				
 COMPONENT IN	Formati, ki jih enota podpira: 1080p, 1080i, 720p, 576p, 576i, 480p, 480i Y: 1 Vp/p, 75 omov, 0,3 V negativna sinhronizacija/PB/CB: 0,7 Vp-p, 75 omov/ Pr/Cr: 0,7 Vp-p, 75 omov				
 COMPONENT IN	Avdio vhod (fono vtič)				
HDMI IN 1, 2, 3	Video: 1080/24p, 1080p, 1080i, 720p, 576p, 576i, 480p, 480i Avdio: dvokanalni linearni PCM 32, 44.1 in 48 kHz, 16, 20 in 24 bitni Analogni avdio (mini priključek) : 500 mVrms (samo HDMI IN 2) PC (glej stran 36)				
 AV3	Video vhod (phono priključek)				
 AV3	Avdio vhod (phono priključki)				
 DIGITAL AUDIO OUT (OPTICAL) (razen KDL-40S40xx/40U40xx)	Digitalni optični priključek				
	Avdio izhod (phono priključki)				
 PC IN	PC vhod (Dsub 15-pin) (str. 36) G: 0,7 Vp-p, 75 omov, brez Sync na zeleni/B: 0,7 Vp-p, 75 omov/R: 0,7 Vp-p, 75 omov/ HD: 1-5 Vp-p/VD: 1-5 Vp-p  PC avdio vhod (mini vtič).				
	Priključek za slušalke				
	reža za CAM (Conditional Access Module)				
<b>Napajanje in ostalo</b>					
Zahteve napajanja	220-240 V AC, 50 Hz				
Velikost zaslona (merjeno diagonalno)	101,6 cm	101,6 cm	16,8 cm	132,2 cm	
Ločljivost	1920 slikovnih točk (vodoravno) x 1080 črt (navpično)				
Poraba	V načinu »Home«/ «Standard«	175 W	175 W	215 W	222 W
	V načinu »Shop«/«Vivid«	197 W	197 W	238 W	249 W
Poraba energije v stanju pripr.	0.19 W				

Ime modela		KDL-40S40xx/ 40U40xx	KDL-40V4000/ 40V42xx	KDL-46V4000/ 46V42xx	KDL-52V4000/ 52V42xx
Mere (prbl.) (š x v x g)	Brez stojala	99.7 × 69.1 × 27.9 cm	98.6 × 68.4 × 27.9 cm	112.0 × 78.2 × 30.7 cm	126.2 × 87.1 × 34.7 cm
	S stojalom	99.7 × 64.4 × 11.0 cm	98.6 × 64.6 × 11.0 cm	112.0 × 74.2 × 11.5 cm	126.2 × 82.9 × 11.9 cm
Masa (prbl.)	Brez stojala	23.0 kg	21.5 kg	29.0 kg	38.0 kg
	S stojalom	20.0 kg	18.5 kg	25.0 kg	32.0 kg
Priložena oprema		Glej poglavje »1: Pregled priložene dodatne opreme« na strani 4.			
Dodatne naprave		Konzole za na steno SU-WL500 / TV stojalo SU-FL300M			TV stojalo SU-FL300M

\* Navedena poraba energije v stanju pripravljenosti se določi po opravljenih potrebnem procesih znotraj televizorja.

Pridržujemo si pravico do sprememb oblike in tehničnih podatkov brez predhodnega obvestila.

### Podatki za PC vhod za

Ločljivost						
Signali	Vodoravno (slikovne točke)	Navpično (črte)	Vodoravna frekvenca (kHz)	Navpična frekvenca (Hz)	Standard	
VGA	640	×	480	31.5	60	VESA
	640	×	480	37.5	75	VESA
	720	×	400	31.5	70	VGA-T
SVGA	800	×	600	37.9	60	VESA Guidelines
	800	×	600	46.9	75	VESA
XGA	1024	×	768	48.4	60	VESA Guidelines
	1024	×	768	56.5	70	VESA
	1024	×	768	60.0	75	VESA
WXGA	1280	×	768	47.4	60	VESA
	1280	×	768	47.8	60	VESA
	1280	×	768	60.3	75	
	1360	×	768	47.7	60	VESA
SXGA	1280	×	1024	64.0	60	VESA



- PC vhod tega televizorja ne podpira »Sync on Green« ali »Composite Sync«.
- PC vhod tega televizorja ne podpira prepletenih signalov.
- PC vhod tega televizorja podpira signale v zgornji tabeli z vertikalno frekvenco 60 Hz. Za druge signale se bo prikazalo sporočilo »NO SYNC«.

### Podatki za PC vhod za HDMI 1, 2, 3



Ločljivost						
Signali	Vodoravno (slikovne točke)	Navpično (črte)	Vodoravna frekvenca (kHz)	Navpična frekvenca (Hz)	Standard	
VGA	640	×	480	31.5	60	VESA
SVGA	800	×	600	37.9	60	VESA Guidelines
XGA	1024	×	768	48.4	60	VESA Guidelines
WXGA	1280	×	768	47.4	60	VESA
WXGA	1280	×	768	47.8	60	VESA
SXGA	1280	×	1024	64.0	60	VESA

# Odpravljanje težav

Preverite, če indikator  (stanje pripravljenosti) utripa rdeče.

## Če indikator utripa

Vključena je funkcija samodijagnoze.



- 1 Preštejte, kolikokrat indikator  (stanje pripravljenosti) utripne na vsaki dve sekundi.  
Na primer, indikator utripne trikrat, nato je dvosekundni premor, nato zopet utripne trikrat, itd.
- 2 Pritisnite na  na televizorju (na zgornji strani strani) in indikator izklopite, izključite omrežni kabel in o tem obvestite prodajalca ali Sonyjev servisni center.

## Če indikator ne utripa

- 1 Pomagajte si s spodnjo tabelo.
- 2 Če se težava nadaljuje, naj vaš televizor pregleda usposobljeno osebo.

## Slika

### Ni slike (zaslon je temen) in ni zvoka

- Preverite priključitev antene/kabla.
- Priključite televizor v omrežno vtičnico in ga s stikalom  na zgornji strani televizorja vklopite.
- Če indikator  (stanje pripravljenosti) zasveti rdeče, pritisnite na tipko .

### Ni slike ali ni informacij o meniju iz naprave, priključene v priključek Scart

- Pritisnite na , da se prikaže seznam priključene opreme, nato izberite Zeleni vhod.
- Preverite povezavo med dodatno opremo in televizorjem.

### Dvojna slika ali obrisi.

- Preverite priključitev antene/kablov.
- Preverite položaj in smer antene.

### Na zaslonu se pojavita le sneg in šum.

- Preverite, če je antena zlomljena ali upognjena.
- Preverite, če je antena dotrajana (3 – 5 let običajne uporabe, 1 – 2 leti ob morju).

### Slika je popačena (pojavijo se pikčaste črte ali pasovi).

- TV naj bo oddaljen od izvora električnega šuma (npr. Avtomobili, motorji, sušilci za lase ali optične naprave).
- Pri nameščanju dodatne naprave pustite nekaj prostora med napravo in televizorjem.
- Preverite antensko/kabelsko povezavo.
- Antenski/kabelski TV kabel naj bo oddaljen od priključnih kablov.

### Med gledanjem TV kanalov se pojavi slikovni ali zvočni šum

- Nastavite »AFT« (Automatic Fine Tuning – samodejna natančna nastavitve kanalov) tako, da dobite boljši sprejem slike (str. 32).

### Na zaslonu se pojavijo majhne črne pike in/ali svetle pike.

- Slika na zaslonu je sestavljena iz slikovnih točk. Majhne črne pike in/ali svetle pike (slikovne točke) na zaslonu ne pomenijo okvare.

### Obrisi slike so popačeni.

- V »Film Mode« izberite »Auto« (stran 28).

### Ni barv v barvnih programih.



- Izberite "Reset" (stran 26).

**Ni barv / barve niso pravilne, kadar gledate signal iz priključka  COMPONENT IN**

- Preverite povezave priključka  COMPONENT IN.
- Prepričajte se, da so priključki trdno priključeni.

## Zvok

**Dobra slika, ni zvoka**

- Pritisnite tipko  +/- ali  (utišanje).
- Preverite, če je možnost »Speaker« nastavljena na »TV Speaker« (str. 30).
- Če uporabljate HDMI vhod s Super Audio CD ali DVD-Avdio, DIGITAL AUDIO OUT (Optical) morda ne bo poslal zvočnega signala.

## Kanali

**Želenega kanala ni mogoče izbrati**

- Preklopite med digitalnim in analognim načinom in izberite zeleni digitalni/analogni kanal.

**Nekateri kanali so prazni**

- To je kodiran kanal ali kanal, za katerega se morate prijaviti. Prijavite se na storitve Pay Per View.
- Kanal se uporablja samo za podatke (brez slike in zvoka).

**Digitalni kanal se ne prikaže**

- Pozanimajte se, če na vašem področju nudijo digitalne oddaje.
- Nadgradite anteno.

## Splošno

**TV se samodejno izklopi (vzpostavi način stanja pripravljenosti)**

- Preverite, če je vklopljen časovnik izklopa ali se prepričajte, da je možnost "Duration" nastavljena na "On Timer Settings" (str. 28).
- Če TV več kot 10 minut ne sprejema nobenega signala ali ga ne uporabljate, se samodejno izklopi.

**TV se samodejno izklopi**

- Preverite, če je vključen časovnik "On Timer" (str. 28).

**Nekaterih vhodnih virov ni mogoče izbrati**

- V meniju "Set Up" izberite "AV Preset" in prekličite "Skip" za vhodni izvor (stran 30).

**Daljinski upravljalnik ne deluje**

- Zamenjajte bateriji.

**V seznam "Favourite" ni mogoče dodati kanala**

- V seznam lahko shranite vse do 999 kanalov.

**Naprava HDMI se ne prikaže v seznamu "HDMI Device List"**

- Preverite, če je naprava združljiva s funkcijo HDMI nadzora.

**V načinu "Control for HDMI" ni mogoče izbrati možnosti "Off"**

- Če v TV priključite avdio napravo, združljivo s funkcijo HDMI nadzora, možnosti "Off" v tem meniju ne morete izbrati. Če želite spremeniti avdio izhod na TV zvočnik, izberite "TV Speaker" v meniju "Speaker" (stran 30).

**Vsi kanali niso nastavljeni.**

- Preverite informacije o razpoložljivosti kabljskih kanalov na spletni strani <http://support.sony-europe.com/TV/DVBC>.



