

SONY®

**Lue ensin
tämä**

Liitännäntien ja asetusten pikaopas

— Päätoimintojen pika-aloitusopas

FI

HDD-verkkoaudiojärjestelmä

NAS-SC55PKE

GIGAJUKE



* 3 3 0 0 2 6 2 1 3 * (1)

Sisältö

Tarpeellisten laitteiden tarkistaminen (Tuotepakkauksen sisältö).....	3
"GIGA JUKE" -musiikkipalvelimen kaiutinten ja antennien kytkeminen.....	4
Instant-yhteyden (S-IWS) luominen	7
Yhteyden luominen Internetiin.....	9
Näyttökielen valinta	11
"GIGA JUKE" -musiikkipalvelimesta.....	11
"GIGA JUKE" -langattomasta soittimesta	11
CD:n tallentaminen "GIGA JUKE" -musiikkipalvelimen HDD-jukeboxiin	12
"GIGA JUKE" -musiikkipalvelimen HDD-jukeboxin toistaminen	13
"GIGA JUKE" -musiikkipalvelimeen tallennetun äänidatan toistaminen "GIGA JUKE" -langattomalla soittimella	14
Internet-radion kuuntelu "GIGA JUKE" -langattomasta soittimesta	16
Äänidatan siirtäminen "GIGA JUKE" -musiikkipalvelimen HDD-jukeboxista Walkmaniin	17
Vianetsintä	19

Tätä käsikirjaa koskevia huomautuksia

Tässä käsikirjassa HDD-verkkoaudiojärjestelmää (NAS-S55HDE) kutsutaan nimellä "GIGA JUKE" -musiikkipalvelin, ja langatonta verkkoaudiojärjestelmää (NAS-C5E) kutsutaan nimellä "GIGA JUKE" -langaton soitin.

Lisätietoja on seuraavissa kohdissa tai kappaleissa:

- "GIGA JUKE" -musiikkipalvelimen käyttöohjeet, jotka sisältävät yksityiskohtaisia tietoja "GIGA JUKE" -musiikkipalvelimen käytöstä, toiminnoista ja vianetsinnästä.
- "GIGA JUKE" -langattoman soittimen käyttöohjeet, jotka sisältävät yksityiskohtaisia tietoja "GIGA JUKE" -langattoman soittimen käytöstä, toiminnoista, Internet-radiosta (nettiradio) ja vianetsinnästä. Yksityiskohtaisia tietoja "GIGA JUKE" -langattoman soittimen Internet-radiopalveluista on lehtisessä "GIGA JUKE" -langattoman soittimen Internet-radiopalvelut".
- Langattoman aseman käyttöohjeet, joissa on kuvaus langattomasta asemasta.
- DIGITAL MEDIA PORT -sovittimen käyttöohjeet, joissa on yksityiskohtaisia tietoja DIGITAL MEDIA PORT -sovittimen käytöstä ja vianetsinnästä.
- Sony Euroopan tukisivusto osoitteessa: <http://support.sony-europe.com/> (Vain Euroopassa asuville asiakkaille).

Tarpeellisten laitteiden tarkistaminen (Tuotepakkauksen sisältö)

Jos joitakin yksiköitä on kadonnut tai vahingoittunut, ota yhteys lähimpään Sony-jälleenmyyjään.

☐ "GIGA JUKE" -musiikkipalvelin ja sen mukana toimitetut lisätarvikkeet

- "GIGA JUKE" -musiikkipalvelin NAS-S55HDE (1)

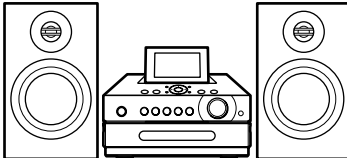

- Langaton sovitin (1)
- USB-jatkojohto (1)

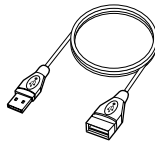

- AM-lanka-antenni (1)
- AM-silmukka-antenni (1)



- Kaiutinjohdot (2)

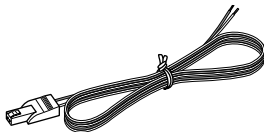

- DAB-lanka-antenni (Vain Ison-Britannian mallissa) (1)

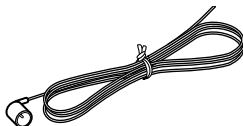

☐ "GIGA JUKE" -langaton soitin ja sen mukana toimitetut lisätarvikkeet

- "GIGA JUKE" -langaton soitin NAS-C5E (1)
- 12 V:n verkkolaite (1)

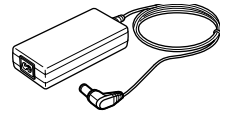
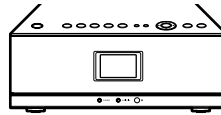

- Virtajohto (1)

Muiden maiden virtajohto (Paitsi Iso-Britannia)

Ison-Britannian mallin virtajohto

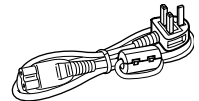
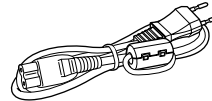

Toimitettu virtajohto toimitetaan paikalleen kiinnitettyllä lukituslaitteella.

Tämä virtajohto suunniteltu käytettäväksi ainoastaan mallissa NAS-C5E.

☐ Langaton asema ja sen mukana toimitetut lisätarvikkeet

- Langaton asema WAP-NA1 (1)
- Verkkajohto (LAN) (1)

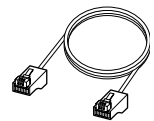
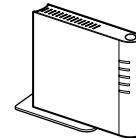

- 5 V:n verkkolaite (1)

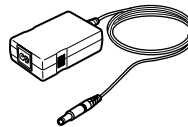

- Virtajohto (1)

Muiden maiden virtajohto (Paitsi Iso-Britannia)

Ison-Britannian mallin virtajohto

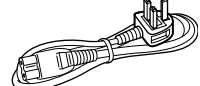
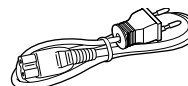

"GIGA JUKE" -musiikkipalvelimen kaiutinten ja antennien kytkeminen

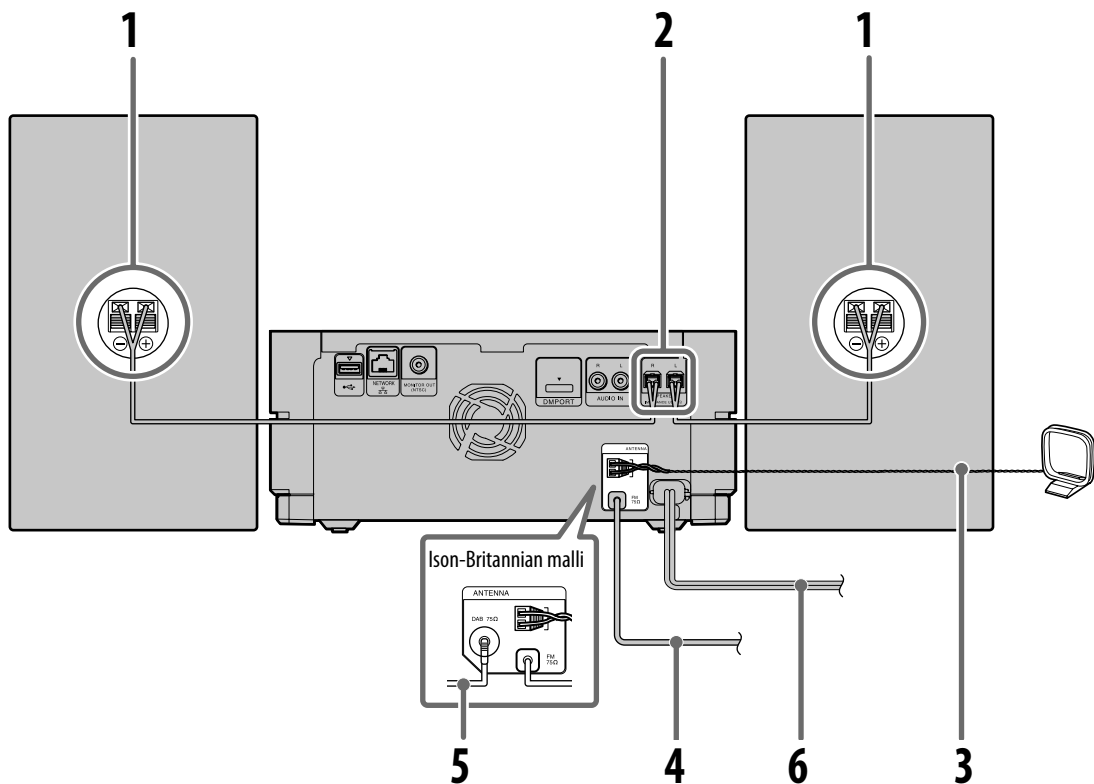

Tämä toiminto suoritetaan "GIGA JUKE" -musiikkipalvelimella.

Huomautus

ÄLÄ kytke virtajohtoa pistorasiaan ennen kuin sinua kehoitetaan tekemään sen.

Seuraa alla annettuja ohjeita kytkeäksesi toimitetut kaiuttimet ja antennit "GIGA JUKE" -musiikkipalvelimeen.

1 Kytke kaiutinjohdot kaiuttimiin.

Varmista, että metallijohtimet (mutta ei muovilla eristetyt osat) tulevat kunnolla sisään kaiutinliitäntiin.

Aseta punaisella viivalla merkitty johdon pää + -liitääntään ja merkitsemän johto - -liitääntään.

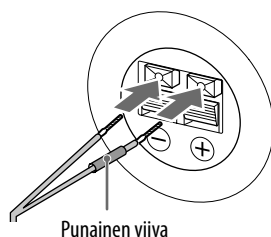

2 Kytke kaiuttimet laitteeseen.

Varmista, että kaiutinjohdot tulevat oikeisiin SPEAKER-liitäntiin, ja kiinnitä sen jälkeen johdot kunnolla SPEAKER-liitäntiin.

Varmista, että kaiuttimet tulevat etäälle antenneista, koska tämä saattaa muussa tapauksessa aiheuttaa melua radiovastaanottoon.

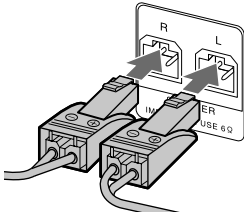

3 Kytke paikalleen AM-silmukka-antenni.

Aseta AM-silmukka-antenni etäälle tästä laitteesta ja muista AV-laitteista, koska se saattaa aiheuttaa kohinaa radiovastaanottoon.

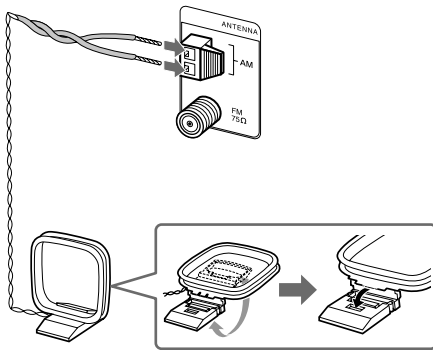

4 Kytke paikalleen FM-lanka-antenni.

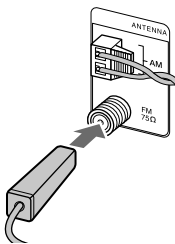

Käytä kuluttajakäyttöön myytävää 75 Ω :n koaksiaalijohtoa ulkoisen antennin kytkemiseksi laitteistoon.

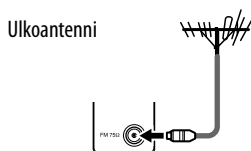

5 Kytke DAB-lanka-antenni (Vain Ison-Britannian malli).

Käyttäessäsi ulkoista DAB-antennia pääset kuuntelemaan häiriöttömämpää DAB-vastaanottoa (lisävalinta). Toimitetun DAB-lanka-antennin käyttöä suositellaan vain alueella, jossa lähete on voimakas.

75 Ω :n koaksiaalikaapeli, jossa on F-tyyppinen urosliitin tarvitaan ulkoisen DAB-antennin (lisävalinta) käyttämiseksi tässä laitteessa.

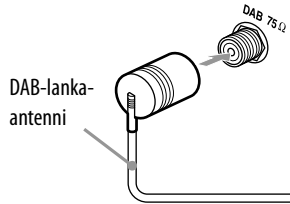

Instant-yhteyden (S-IWS) luominen

Äänidatan kuuntelemiseksi "GIGA JUKE"
-musiikkipalvelimeltäsi "GIGA JUKE"
-langattoman soittimen avulla sinun on luotava
yhteys näiden laitteiden välille langattoman
aseman välityksellä.

Käyttämällä NAS-SC55PKE:tä voit luoda
yhteyden laitteiden välille Instant-yhteyden
(S-IWS*) avulla, jolloin voit toistaa "GIGA JUKE"
-musiikkipalvelimeen tallennettua äänidataa
"GIGA JUKE" -langattoman soittimen toiseen
huoneeseen sijoitettujen kaiuttimien avulla.

* S-IWS (Sony Instant Wireless Audio Setup) on toiminto,
joka pystyy automaattisesti luomaan langattoman verkon
kytkemällä virran käytettäviin laitteisiin.

**Tämä toiminto suoritetaan "GIGA JUKE"
-musiikkipalvelimella, "GIGA JUKE"
-langattomalla soittimella ja langattomalla
asemalla.**

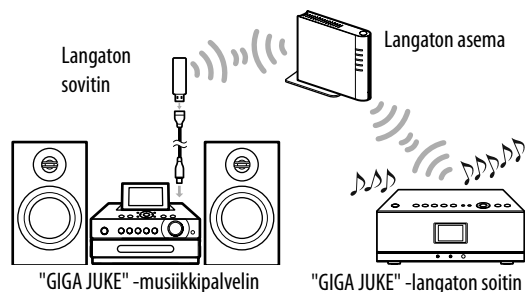

Huomautus

Käytössä voi syntyä ongelmia, mikäli "GIGA JUKE"
-musiikkipalvelin, "GIGA JUKE" -langaton soitin
ja langaton asema ovat liian kaukana toisistaan. Jos
ongelmia syntyy, siirrä laitteet lähemmäksi toisiaan.

1 Kytke päälle langaton asema.

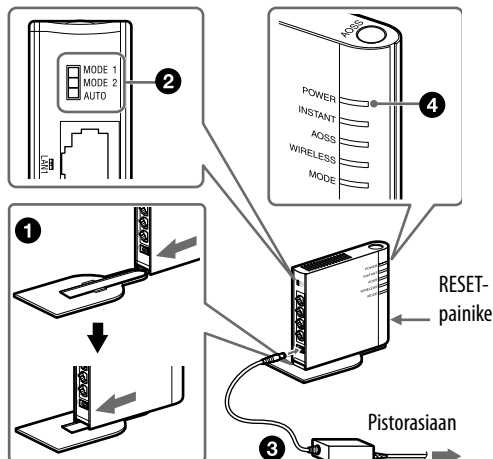

- 1 Kiinnitä toimitettu jalusta langattomaan asemaan.
- 2 Varmista, että (langattoman aseman takaosassa oleva) käyttöilakytkin on asetettu asentoon "AUTO".
- 3 Käytä 5 V DC -verkkolaitetta (toimitettu langattoman aseman mukana), kun kytket langattoman aseman verkkovirtaan.
- 4 Varmista, että POWER-ilmaisimessa palaa valo.

Odota, kunnes INSTANT-ilmaisimeen on syttynyt valo ja että AOSS-ilmaisim on sammunut. (Tähän saattaa mennä muutama minuutti.)

Ellei näin käy langattomalla asemalla, paina RESET-painiketta. Paina RESET-painiketta jollakin terävällä esineellä, kuten neulalla.

2 Luo yhteys "GIGA JUKE" -musiikkipalvelimen ja langattoman aseman välille.

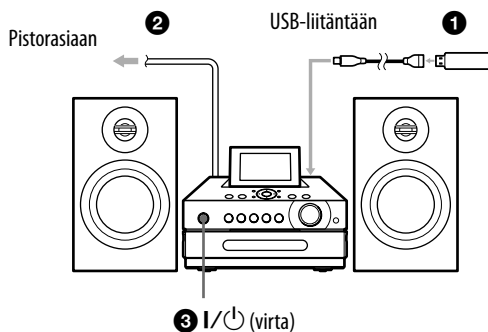

- 1 Kytke toimitettu langaton soitin "GIGA JUKE" -musiikkipalvelimen USB-porttiin käyttämällä toimitettua USB-jatkojohtoa.

- 2 Kytke "GIGA JUKE" -musiikkipalvelimen virta pistorasiaan.

"GIGA JUKE" -musiikkipalvelin kytkeytyy automaattisesti päälle ja tekee alkuasetukset [Näytöllä näkyy "Checking System Please Wait" (Tarkistaa järjestelmän, odota.) sekä kytkeytyy sen jälkeen päältä.

Alkuasetusten tekeminen saattaa kestää joitakin minutteja riippuen "GIGA JUKE" -musiikkipalvelimen tilasta riippuen.

Älä irrota virtajohtoa silloin kun alkuasetuksia ollaan tekemässä.

Jos teet niin, "GIGA JUKE" -musiikkipalvelimeen saattaa tulla toimintahäiriö.

- 3 Press I/⏻ -(virta) painiketta "GIGA JUKE" -musiikkipalvelimen päällekytkemiseksi.

"GIGA JUKE" -musiikkipalvelin käynnistää yhteyden luomisen langattomaan asemaan.

Kun yhteys on luotu, siitä ilmoittava ponnahdusikkuna tulee esiin.

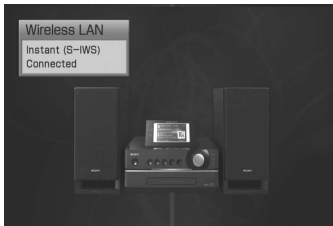

Näytöllä näkyvä kieli riippuu "GIGA JUKE" -musiikkipalvelimestä asetetusta kielestä. Yksityiskohtaisia tietoja näytöstä ja kieliasetuksesta on s. 11.

3 Luo yhteys "GIGA JUKE" -langattoman soittimen ja langattoman aseman välille.

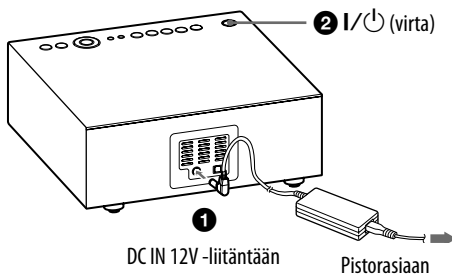

- 1 Käytä 12 V AC -verkkolaitetta (toimitettu "GIGA JUKE" -langattoman soittimen mukana) kytkeäksesi "GIGA JUKE" -langattoman soittimen verkkovirtaan.

- 2 Paina I/⏻ -(virta) painiketta "GIGA JUKE" -langattoman soittimen päällekytkemiseksi. "GIGA JUKE" -langaton soitin käynnistää yhteyden luomisen langattomaan asemaan.

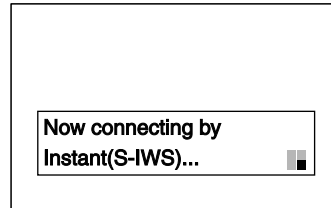

Näytöllä näkyvä kieli riippuu "GIGA JUKE" -langattomasta soittimesta asetetusta kielestä. Yksityiskohtaisia tietoja näytöstä ja kieliasetuksesta on s. 11.

Kun näytölle ilmestyy viesti "Instant (S-IWS) setting with wireless station is completed." (Instant-yhteys (S-IWS) on luotu langattomaan asemaan), paina ↑/↓ -painikkeita valitaksesi [OK] ja paina sen jälkeen ENTER-painiketta. Palvelimen valintänäyttöön ilmestyy "GIGA JUKE" -musiikkipalvelimen nimi (esim. "NAS-S55HDE").

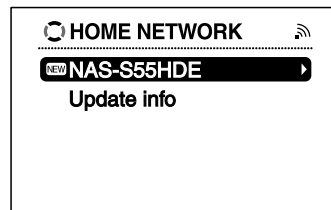

Ellei "GIGA JUKE" -musiikkipalvelimen nimi tule esiin, valitse ↓ -painikkeella [Update info], ja paina ENTER-painiketta.

"GIGA JUKE" -musiikkipalvelimen ja "GIGA JUKE" -langattoman soittimen välille on nyt luotu yhteys. Jos tässä esiintyy ongelmia, lue lisätietoja "Vianetsintä"-kappaleesta s. 19.

Yhteyden luominen Internetiin

Valitse joko Instant-yhteys (S-IWS) tai AOSS-yhteys yhteyden luomiseksi laitteiden ja Internetin välille, vaikkakin AOSS-yhteyttä suositellaan yhteyden luomisessa laitteiden ja Internetin välille yhdessä tietokoneen kanssa.. Laitteiden yhteys Internetiin mahdollistaa "GIGA JUKE" -langattomalle soittimelle Internet-radion (nettiradion) vastaanoton. Yksityiskohtaisia ohjeita tämän toiminnon käytöstä on s. 16 kappaleessa "Internet-radion kuuntelu "GIGA JUKE" -langattomasta soittimesta". Lisätietoja kunkin laitteen muista ominaisuuksista silloin kun ne ovat Internet-yhteydessä on "GIGA JUKE" -musiikkipalvelimen käyttöohjeissa tai "GIGA JUKE" -langattoman soittimen käyttöohjeiden kappaleessa "Tämän laitteen ominaisuudet".

Huomautus

Instant (S-IWS) -langattoman yhteyden käyttö saattaa heikentää kotiverkon turvallisuustasoa. Korkeamman turvallisuustason saavuttamiseksi kuin se, mitä Instant-yhteys (S-IWS) tarjoaa, suositellaan AOSS-yhteyden käyttöä.

■ Instant-yhteys (S-IWS)

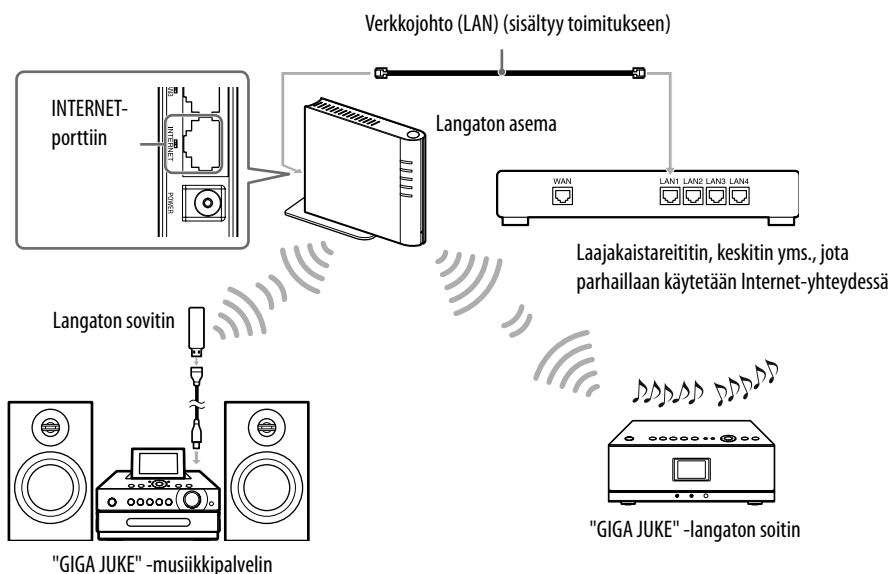

Käytä verkkojohtoa (LAN) (joka on toimitettu langattoman aseman mukana) kytkeäksesi langattoman aseman laitteeseen (kuten laajakaistareititin tai keskitin), joka on kytketty Internetiin. Yksityiskohtaisia tietoja laajakaistareitittimen asetusten tekemiseksi on laajakaistareitittimen käyttöohjeissa.

■ AOSS-yhteys

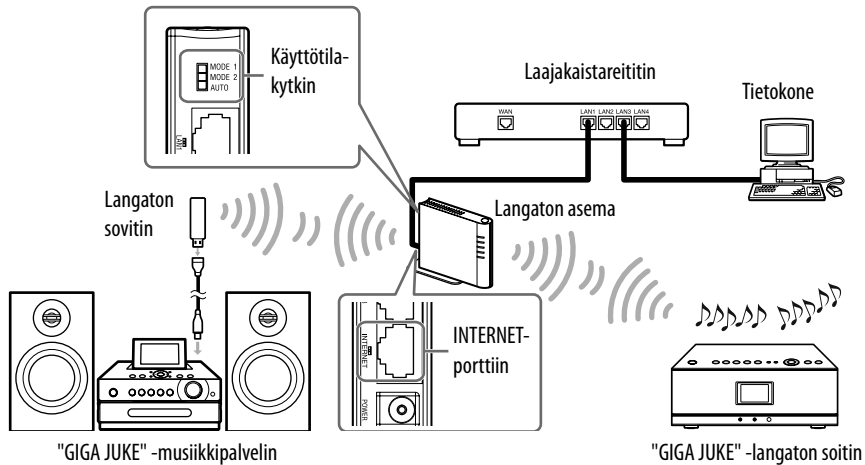

- 1** Aseta langattoman aseman käyttöilakytkin kohtaan "MODE 2", ja kytke sen jälkeen langaton asema laajakaistareitittimeen.
- 2** Luo "GIGA JUKE" -langattomalta soittimelta AOSS-yhteys painamalla SETTINGS-painiketta ja valitsemalla [Network setting] – [Manual setting] – [Wireless LAN setting] – [Access point setting] – [Automatic setting : AOSS] käyttämällä **↑/↓**-painikkeita ja ENTER-painiketta. Seuraa näytölle ilmestyviä ohjeita.
- 3** Luo "GIGA JUKE" -langattomalta soittimelta AOSS-yhteys painamalla SETTINGS-painiketta ja valitsemalla [Network setting] – [Manual setting] – [Connection setting] – [AOSS] käyttämällä **↑/↓**-painikkeita ja ENTER-painiketta. Seuraa näytölle ilmestyviä ohjeita.

Näyttökielen valinta

Englanti, ranska, saksa, italia ja espanja voidaan valita näyttökieleksi.

"GIGA JUKE" -musiikkipalvelimesta

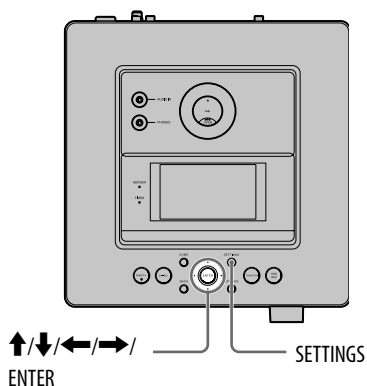

- 1 Paina SETTINGS-painiketta.
Asetusvalikko tulee esiin.
- 2 Valitse **↑/↓** -painikkeilla [Screen setting] ja paina sen jälkeen ENTER-painiketta
Kielenvalintänäyttö tulee esiin.
- 3 Valitse **↑/↓** -painikkeilla haluttu kieli [Language] -valikosta ja paina sen jälkeen ENTER-painiketta.

Näyttö	Valittavat kielet
♦ English	Englanti
Français	Ranska
Deutsch	Saksa
Italiano	Italia
Español	Espanja

(♦: Tehdasasetus)

- 4 Valitse **↑/↓/←/→** -painikkeilla [Execute] ja paina sen jälkeen ENTER-painiketta.

Näyttökieli vaihtuu valituksi.

"GIGA JUKE" -langattomasta soittimesta

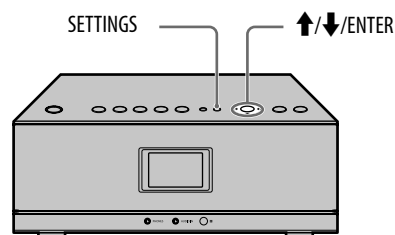

- 1 Paina SETTINGS-painiketta.
Asetusvalikko tulee esiin.
- 2 Valitse **↑/↓** -painikkeilla [Option] ja paina sen jälkeen ENTER-painiketta
- 3 Valitse **↑/↓** -painikkeilla [Language] ja paina sen jälkeen ENTER-painiketta
- 4 Valitse **↑/↓** -painikkeilla haluttu kieli [Language]-valikosta.

Näyttö	Valittavat kielet
♦ English	Englanti
Français	Ranska
Deutsch	Saksa
Italiano	Italia
Español	Espanja

(♦: Tehdasasetus)

- 5 Paina ENTER-painiketta.
Näyttökieli vaihtuu valituksi.

CD:n tallentaminen "GIGA JUKE" -musiikkipalvelimen HDD-jukeboxiin

Voit tallentaa äänidataa CD:ltä "GIGA JUKE" -musiikkipalvelimeen

Tämä toiminto suoritetaan "GIGA JUKE" -musiikkipalvelimella.

- 1** Paina CD  -painiketta "GIGA JUKE" -musiikkipalvelimesta ja aseta levy levylautaselle.

Levylautanen tulee esiin.

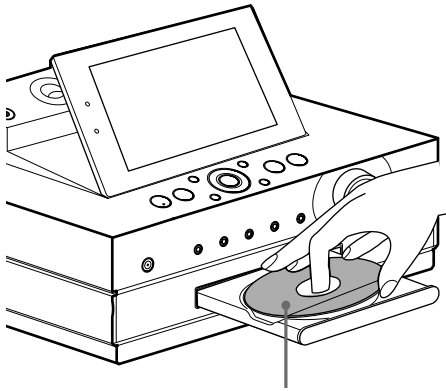

Aseta levy levylautaselle sen tarrapuoli ylöspäin.

Levylautanen sulkeutuu silloin kun painat uudelleen CD  -painiketta.

Laite alkaa automaattisesti etsiä levyn tuoreimpia otsikkotietoja tietokannastaan tai Internetistä, jos laite on yhteydessä Internetiin. Ellei levytietoja voida löytää, levyä ei toisteta.

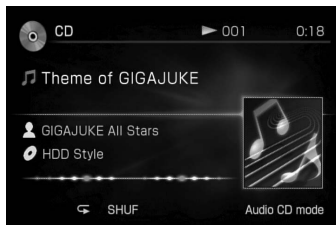

- 2** Paina HDD REC -painiketta.

Raidat tallennetaan MP3-audioformaattiin nopeudella 128 kbps. Tallennusasetusten vaihtamiseksi lue "GIGA JUKE" -musiikkipalvelimen käyttöohjeista kappale "Laitteen asetusten tekeminen tallennusta tai tuontia varten".

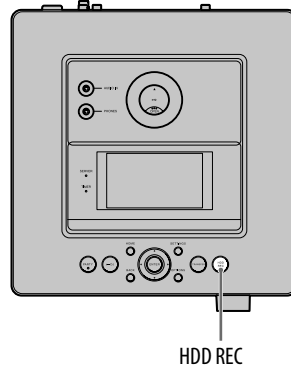

Kun tallennus on päättynyt, näyttö vaihtuu automaattisesti CD-toiminnon päänäyttöön.

Huomautus

CD-levyä tallennettaessa tämä laite saattaa aiheuttaa enemmän melua ja tärinää kuin CD:n toiston aikana. Tämä johtuu levyn suuremmasta pyörimisnopeudesta tallennuksen aikana, eikä se ole toimintavika. Tuotetun melun tai tärinän määrä vaihtelee CD:n tyypistä riippuen.

"GIGA JUKE" -musiikkipalvelimen HDD-jukeboxin toistaminen

Tämä toiminto suoritetaan "GIGA JUKE" -musiikkipalvelimella.

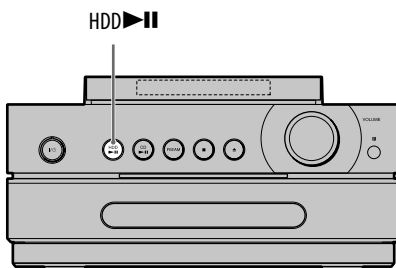

Paina "GIGA JUKE" -musiikkipalvelimen HDD ►|| -painiketta.

Toisto käynnistyy viimeksi toistetulta tai tallennetulta raidalta.

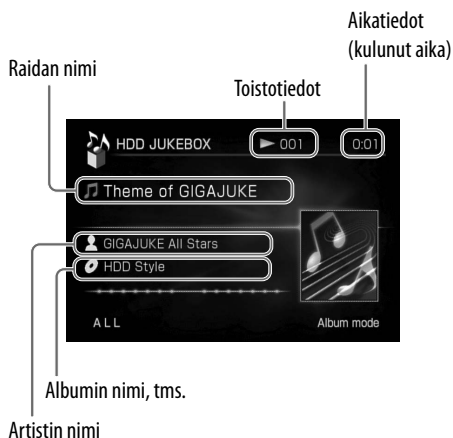

Raitojen toistaminen eri valintaperusteilla.

Valitse painamalla ◀ -painiketta niin monta kertaa kuin tarvitaan "Mode"-kansion valitsemiseksi ja valitse ▲/▼ -painikkeilla haluttu valintaperuste ja paina sen jälkeen ENTER-painiketta.

Voit valita valintaperusteeksi jonkin seuraavista: [Album] (Albumi), [Artist] (Artisti), [Genre] (Musiikkilaji), [Recording source] (Äänityslähde), [Folder] (Kansio) tai [Playlist] (Soittolista).

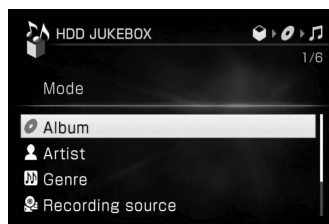

Muut toiminnot

Halutessasi	Paina painiketta
Keskeyttää toiston	■.
Valita raidan	▲/▼/◀/▶.

"GIGA JUKE" -langattomalla soittimella "GIGA JUKE" -musiikkipalvelimeen tallennettuun äänidatan toistaminen "GIGA JUKE" -langattomalla soittimella

Voit käyttää "GIGA JUKE" -langatonta soitinta toistaaksesi "GIGA JUKE" -musiikkipalvelimeen tallennettua äänidatata.

Ennen tämän tekemistä sinun pitää ensin luoda yhteys "GIGA JUKE" -langattomasta soittimesta "GIGA JUKE" -musiikkipalvelimeen.

Tämä toiminto suoritetaan "GIGA JUKE" -langattomalla soittimella.

Huomautus

Jos "GIGA JUKE" -musiikkipalvelimen valmiustilaksi on asetettu "Standard (virransäästö)", "GIGA JUKE" -langaton soitin ei pysty luomaan yhteyttä "GIGA JUKE" -musiikkipalvelimeen.

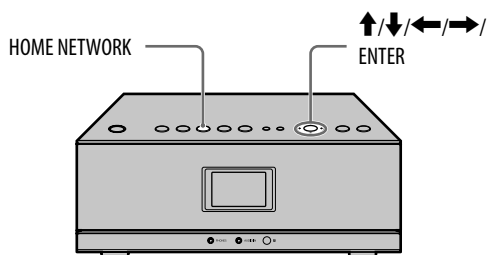

1 Paina HOME NETWORK -painiketta "GIGA JUKE" -langattomasta soittimesta.

2 Varmista, että the "GIGA JUKE" -musiikkipalvelimen nimi (esim. [NAS-S55HDE]) näkyy palvelimen valintanäytössä ja paina sen jälkeen ENTER-painiketta.

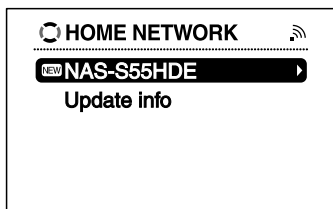

Ellei "GIGA JUKE" -musiikkipalvelimen nimi tule esiin, valitse ↓ -painikkeella [Update info], ja paina sen jälkeen ENTER-painiketta.

3 Paina ↑/↓ -painiketta valitaksesi yksikön, jota haluat toistaa.

Voit valita jonkin vaihtoehtoista [Playlist]* (Soittolista), [Artist]* (Artisti), [Album]* (Albumi), [Genre]* (Musiikkilaji), [Year]* (Vuosi), [All tracks]* (Kaikki raidat) tai [Select server] (Valitse palvelin).

- Paina ← -painiketta siirtyäksesi seuraavaan kansioon ylöspäin. Jos painat ← -painiketta sen jälkeen kun olet saavuttanut ylimmän kansion, näyttö palaa toistoikkunaan.
 - Paina → -painiketta siirtyäksesi seuraavaan kansioon alaspäin.
- * Yksiköt näytetään "GIGA JUKE" -musiikkipalvelimesta valitulla kielellä.

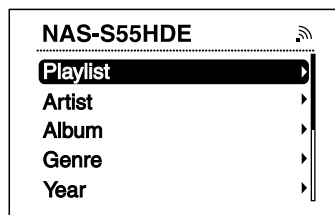

Huomautus

Jos "GIGA JUKE" -musiikkipalvelin, johon yhteys on luotu, sisältää suuren määrän dataa, näytön vaihtuminen saattaa kestää jonkin aikaa yksikön ollessa etsimässä raitaa.

4 Paina ENTER- tai → -painiketta näytön vaihtamiseksi ja paina sen jälkeen ↑/↓ -painikkeita valitaksesi raidan, jota haluat toistaa.

Laite käynnistää valitun raidan toiston ja toistonäyttö tulee esiin. Säädä laitteen äänenvoimakkuus.

Muut toiminnot

Halutessasi	Paina painiketta
Tauottaa toiston	▶ toiston aikana. Paina ▶ uudelleen toiston käynnistämiseksi.
Keskeyttää toiston	I/⏻ laitteen kytkemiseksi päältä. Kun kytket laitteen päälle seuraavana kerran, se käynnistää toiston sen raidan siitä kohdasta, jossa toisto keskeytettiin.

Internet-radion kuuntelu "GIGA JUKE"

-langattomasta soittimesta

Voit kuunnella Internet-radiota "GIGA JUKE" -langattoman soittimen Web by Live365- ja SHOUTcast-toiminnoilla. Käyttääksesi Internet-radiota langattoman aseman tai langattoman LAN-tukiaseman tulee olla yhteydessä Internetiin. Yksityiskohtaisia tietoja Internet-yhteyden luomisesta on s. 9 kappaleessa "Internet-yhteyden luominen".

Yksityiskohtaisia tietoja Internet-radiopalveluista on kappaleessa ""GIGA JUKE" -langattoman soittimen Internet-radiopalvelut".

Tämä toiminto suoritetaan "GIGA JUKE" -langattomalla soittimella.

Huomautus

Ellei kelloa ole asetettu aikaan, et pysty vastaanottamaan Live365-verkkosivuston kokoamaa radioasemalistaa. Lue "GIGA JUKE" -langattoman soittimen käyttöohjeista lisätietoja kellon asettamisesta aikaan.

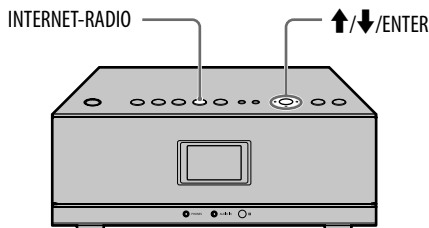

1 Paina INTERNET RADIO -painiketta "GIGA JUKE" -langattomasta soittimesta.

Laite siirtyy Internet-radiotoimintoon.

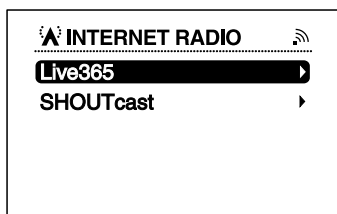

2 Valitse ↑/↓ -painikkeilla [Live365] tai [SHOUTcast], ja paina sen jälkeen ENTER-painiketta.

3 Jos olet valinnut [Live365] kohdassa 2, valitse ↑/↓ -painikkeella haluttu asema ja paina sen jälkeen ENTER-painiketta. Jos olet valinnut [SHOUTcast] kohdassa 2, valitse ↑/↓ -painikkeella haluttu musiikkilaji, alalaji ja asema sekä paina sen jälkeen ENTER-painiketta.

Laite käynnistää valitun radioaseman toiston.

Huomautuksia

- Tässä käsikirjassa mainittu palvelun sisältö oli voimassa heinäkuussa 2008. Tämä sisältö saattaa muuttua tai se voidaan peruuttaa ilman ennakoilmoitusta.
- Ellei laite radioaseman valinnan jälkeen luo yhteyttä minuutin sisällä, näyttöön ilmestyy viesti "Cannot connect to the radio station." (Yhteyttä ei pystytty luomaan radioasemaan.) Jos valitset [OK], toistonäyttö tulee esiin ilman äänentoistoa.

Muut toiminnot

Halutessasi	Paina painiketta
Pitää tauon radion kuuntelussa	▶ . Paina ▶ uudelleen kuuntelun jatkamiseksi.
Vaihtaa radioasemaa	◀ siirtyäksesi takaisin radioasemalistalle ja valitaksesi aseman uudelleen.

Äänidatan siirtäminen "GIGA JUKE"

-musiikkipalvelimen HDD-jukeboxista Walkmaniin

Voit siirtää äänidataa Walkmaniin. Lue lisätietoja yhteensopivista malleista Sony Euroopan asiakastukisivustolta, <http://support.sony-europe.com/> (Vain Euroopan asiakkaat).

Tämä toiminto suoritetaan "GIGA JUKE" -musiikkipalvelimella.

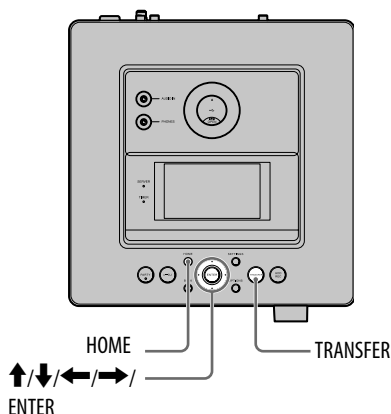

Huomautuksia

- Mikäli Walkmanin mukana on toimitettu verkkolaite, suositellaan sen käyttämistä verkkovirralla. Jos Walkmania aiotaan käyttää paristoilla, varmista, että paristoissa on jäljellä tarpeeksi varausta. Emme pysty takaamaan häiriötöntä käyttöä, äänensiirron onnistumista tai välttymistä äänidatan tuhoutumiselta, mikäli paristoissa ei ole riittävästi varausta.
- Varmista, että et irrota USB-johtoa raitoja Walkmaniin siirrettäessä. Jos teet niin, sekä tähän laitteeseen että Walkmaniin saattaa tulla toimintavikoja.

- 1 Kytke yhteensopiva Walkman "GIGA JUKE" -musiikkipalvelimen yläosassa olevaan USB-porttiin.

Lue lisäohjeita myös Walkmanin käyttöohjeista.

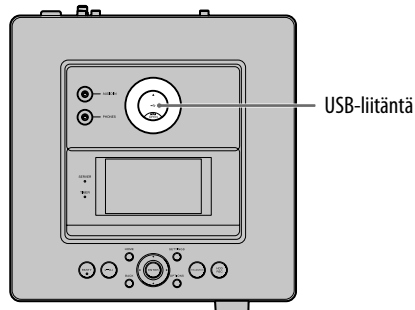

- 2 Paina HOME-painiketta Home-valikon valitsemiseksi.

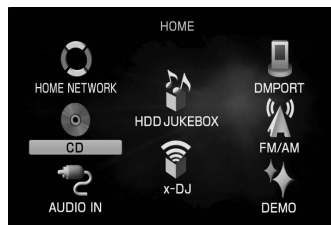

- 3 Paina ↑/↓/←/→ -painikkeita valitaksesi [HDD JUKEBOX], ja paina sen jälkeen ENTER-painiketta.

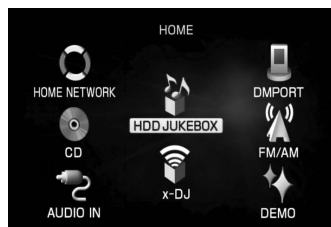

-
- 4 Paina ← -painiketta niin monta kertaa kuin tarvitaan "Mode"-kansion valitsemiseksi.

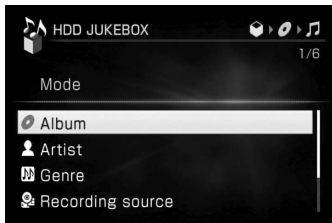

-
- 5 Paina ↑/↓/←/→ -painikkeita saadaksesi esiin albumit, soittolistat, soittoryhmät tai raidat, jotka haluat siirtää.

-
- 6 Paina TRANSFER-painiketta.

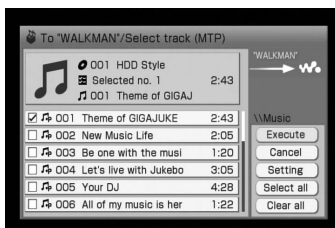

-
- 7 Paina ↑/↓ -painikkeita saadaksesi esiin albumit, soittolistat, soittoryhmät tai raidat, jotka haluat siirtää, ja paina sen jälkeen ENTER-painiketta merkitäksesi ne.

-
- 8 Valitse → -painikkeella [Execute] ja paina sen jälkeen ENTER-painiketta tai paina TRANSFER-painiketta.

Kun siirto on suoritettu loppuun, irrota Walkman laitteistosta.

Siirron peruuttaminen

Paina BACK-painiketta.

Kun peruutat siirron, sen keskeytyminen saattaa kestää jonkin aikaa.

Vianetsintä



Jos syntyy ongelmia yhteyttä luotaessa, suorita seuraavat toimenpiteet. Muita ongelmia syntyessä lue lisätietoja kunkin laitteen käyttöohjeista.

Instant-yhteyden (S-IWS) luominen ei ole mahdollista ("GIGA JUKE" -musiikkipalvelimen näytölle ei ilmesty viestiä "Wireless LAN Instant (S-IWS) Connected." (Langaton LAN Instant -yhteys (S-IWS)) luotu.) "GIGA JUKE" -langaton soitin ei pysty luomaan yhteyttä "GIGA JUKE" -musiikkipalvelimeen ("GIGA JUKE" -musiikkipalvelimesi nimi ei ilmesty "GIGA JUKE" -langattoman soittimen palvelimen valintanäyttöön.).

➔ Suorita seuraavat toimenpiteet.

- 1** Irrota 5 V AC -virtalähde langattomasta asemasta ja varmista sen jälkeen, että langattoman aseman käyttötilakytkin on asetettu asentoon "AUTO". Jos toimitettu verkkojohto (LAN) on kytketty langattomaan asemaan, irrota se.
- 2** Kytke 5 V AC -verkkolaite uudelleen paikalleen, odota hetki ja paina sen jälkeen RESET-painiketta.
Paina RESET-painiketta jollakin terävällä esineellä, kuten neulalla. Odota, kunnes INSTANT-ilmaisimeen syttyy valo, ja AOSS-ilmaisim sammuu, (tämä saattaa kestää useita minutteja). Ellei näin käy langattomalla asemalla, paina RESET-painiketta uudelleen.
- 3** Jos verkkojohto on kytketty "GIGA JUKE" -musiikkipalvelimeen, irrota se.
- 4** Kytke langaton sovitin "GIGA JUKE" -musiikkipalvelimen USB-porttiin.
- 5** Luo "GIGA JUKE" -musiikkipalvelinta käyttäen Instant-yhteys (S-IWS) painamalla SETTINGS-painiketta ja valitsemalla [Network setting] – [Auto setting] käyttämällä  -painikkeita ja ENTER-painiketta. Tai paina SETTINGS-painiketta, ja valitse sen jälkeen [Network setting] – [Manual setting] – [Wireless LAN setting] – [Access point setting] – [Automatic

setting: Instant (S-IWS)] käyttämällä  -painikkeita ja ENTER-painiketta.

- 6** Luo "GIGA JUKE" -musiikkipalvelimelta Instant-yhteys (S-IWS) painamalla SETTINGS-painiketta ja valitsemalla [Network setting] – [Auto setting] käyttämällä  -painikkeita ja ENTER-painiketta. Tai paina SETTINGS-painiketta ja valitse sen jälkeen [Network setting] – [Manual setting] – [Connection setting] – [Instant (S-IWS)] käyttämällä  -painikkeita ja ENTER-painiketta.

"GIGA JUKE" -musiikkipalvelin ja "GIGA JUKE" -langaton soitin eivät pysty luomaan yhteyttä Internetiin.



➔ Suorita seuraavat toimenpiteet.

- 1** Irrota 5 V AC -virtalähde langattomasta asemasta ja varmista sen jälkeen, että langattoman aseman käyttötilakytkin on asetettu asentoon "MODE 2". Jos toimitettu verkkojohto (LAN) on kytketty langattomaan asemaan, irrota se.
- 2** Kytke langaton asema laajakaistareittimeen toimitetulla verkkojohdolla (LAN).
Kun luot yhteyttä langattoman aseman ja laajakaistareittimen välille, kytke (LAN)-johto langattoman aseman INTERNET-porttiin (katso s. 9 ja 10 kuvia).
- 3** Kytke 5 V AC -verkkolaite uudelleen paikalleen, odota hetki ja paina sen jälkeen RESET-painiketta.
Paina RESET-painiketta jollakin terävällä esineellä, kuten neulalla. Odota, kunnes INSTANT-ilmaisimeen syttyy valo, ja AOSS-ilmaisim sammuu, (tämä saattaa kestää useita minutteja). Ellei näin käy langattomalla asemalla, paina RESET-painiketta uudelleen.

4 Jos verkkojohto on kytketty "GIGA JUKE"
-musiikkipalvelimeen, irrota se.

5 Kytke langaton sovitin "GIGA JUKE"
-musiikkipalvelimen USB-porttiin.



6 Instant-yhteys (S-IWS) luotaessa:

Paina "GIGA JUKE" -musiikkipalvelimesta
SETTINGS-painiketta, ja valitse sen jälkeen
[Network setting] – [Auto setting]
käyttämällä  -painikkeita ja ENTER-
painiketta. Tai paina SETTINGS-painiketta,
ja valitse sen jälkeen [Network setting] –
[Manual setting] – [Wireless LAN setting]
– [Access point setting] – [Automatic
setting: Instant (S-IWS)] käyttämällä 
-painikkeita ja ENTER-painiketta.

AOSS-yhteys luotaessa:

Suorita s. 10 menettelyn "Internet-yhteyden
luominen" kappaleen "AOSS-yhteys"
kohta 2.

7 Instant-yhteys (S-IWS) luotaessa:

Paina "GIGA JUKE" -musiikkipalvelimen
SETTINGS-painiketta, ja valitse sen jälkeen:
[Network setting] – [Auto setting]
käyttämällä  -painikkeita ja ENTER-
painiketta. Tai paina SETTINGS-painiketta,
ja valitse sen jälkeen [Network setting] –
[Manual setting] – [Connection setting]
– [Instant (S-IWS)] käyttämällä 
-painikkeita ja ENTER-painiketta.

AOSS-yhteys luotaessa:

Suorita s. 10 menettelyn "Internet-yhteyden
luominen" kappaleen "AOSS-yhteys"
kohta 3.