

**SONY®**

3-285-951-02(1)

**α**

**Светкавица**

Инструкции за експлоатация

**HVL-F42AM**

BG

**BG**

Преди да започнете работа с продукта, прочетете внимателно това ръководство и го запазете за бъдещи справки.

## **ПРЕДУПРЕЖДЕНИЕ**

За да предотвратите пожар или токов удар, не излагайте устройството на дъжд или влага.

Когато изхвърляте литиевата батерия, залепете с тиксо терминалите ѝ, за да предотвратите късо съединение и следвайте местните разпоредби за изхвърляне на батерии.

Дръжте батериите или неща, които могат да бъдат погълнати, извън обсега на малки деца. Ако погълнат даден предмет, незабавно се консултирайте с лекар.

Незабавно извадете батериите и прекратете употребата, ако...

- продуктът бъде изпуснат или подложен на сътресение, при което се е показала вътрешността му.
- продуктът излъчва странна миризма, топлина или дим.

Не разглюбявайте. Ако докоснете високоволтова верига във вътрешността на продукта, може да предизвикате токов удар.

# **ВАЖНИ ИНСТРУКЦИИ ЗА БЕЗОПАСНОСТ**

Когато използвате фотографската си техника, трябва винаги да спазвате основните мерки за безопасност, които включват следното:

Прочетете и осмислете всички инструкции, преди да започнете употреба на продукта.

Когато даден уред се използва от деца или в близост до тях, е необходимо те да бъдат под надзор. Не оставяйте уреда без надзор, докато той се използва.

Трябва да боравите внимателно, защото може да се изгорите, ако докоснете нагорещени части.

Не работете с уред, чийто кабел е повреден или самият уред е бил изпуснат или повреден, докато не бъде проверен от квалифициран техник.

Оставете уреда да се охлади напълно, преди да го приберете. Намотайте кабела хлабаво около уреда, когато го прибирате.

За да предотвратите токов удар, не потапяйте този уред във вода или други течности.

За да предотвратите токов удар, не разглобявайте този уред, а го носете при квалифициран техник, когато се налага сервизно обслужване или ремонт. Неправилното разглобяване и сглобяване може да предизвика токов удар при последвало използване на уреда.

Използването на аксесоар, който не е одобрен от производителя, може да крие риск от пожар, токов удар или наранявания.

Батериите може да се нагряят или експлодират при неправилна употреба.

Използвайте само батериите, указани в това ръководство.

Не поставяйте батериите с обърнат поляритет (+/-).

Не излагайте батериите на открит огън или високи температури.

Не се опитвайте да ги презареждате (освен ако не са акумулаторни), да ги дадете на късо или да ги разглобявате.

Не използвайте заедно батерии с различен тип, марка или възраст.

# ЗАПАЗЕТЕ ТОВА РЪКОВОДСТВО

## ВНИМАНИЕ

Не докосвайте лампата на светкавицата при работа с нея, защото може да се е нагряла при блясването на светкавицата.

## За клиенти в Европа



**Изхвърляне на стари електрически и електронни уреди (Приложимо за страните от Европейския съюз и други европейски страни със система за разделно събиране на отпадъци)**

Този символ на устройството или на опаковката му показва, че този продукт не трябва да се третира като домашен отпадък. Вместо това той трябва да бъде предаден в съответните пунктове за рециклиране на електрически и електронни уреди. Изхвърляйки го на правилното място, вие предотвратявате потенциални негативни последици за околната среда и човешкото здраве, които могат да възникнат при неправилно изхвърляне на продукта. Рециклирането на материалите ще помогне за запазването на природните ресурси. За по-подробна информация относно рециклирането на този продукт, моля, свържете се с местната служба по благоустройство, службата за изхвърляне на отпадъци или с магазина, от който сте закупили продукта.

## **Забележка за потребителите в страните, прилагащи директивите на ЕС**

Производителят на този продукт е Sony Corporation, 1-7-1 Konan, Minato-ku, Токио, 108-0075 Япония. Оторизираният представител за ЕМС и безопасност на продукта е Sony Германия, GmbH, Hedelfinger Strasse 61, 70327 Щутгарт, Германия. За въпроси, касаещи сервиза и гаранцията на устройството, се обръщайте към адресите, които са ви дадени в отделните сервизни книжки и гаранционни карти.

# Съдържание

Характеристики .....	7
Наименования на частите .....	8

## Подготовка

Поставяне на батериите .....	10
Прикрепяне и сваляне на светкавицата .....	12
Включване на захранването .....	14
Промяна на режима на светкавицата .....	16

## Основни положения

Програмиране на автоматичната светкавица (Основни положения) .....	17
Режими за запис на фотоапарата .....	20

## Приложения

Покритие на светкавицата при увеличение .....	22
Промяна в нивото на мощността (LEVEL) .....	26
Тест-светкавица .....	27
Отразена светкавица .....	28
AF илюминатор .....	31
Ръчна светкавица (M) .....	32
Високоскоростна синхронизация (HSS) .....	34
Режим безжична светкавица (WL) .....	36
Настройки по ваш избор .....	44

## Допълнителна информация

Обхват на светкавицата .....	49
Забележки относно употребата .....	52
Поддръжка .....	53
Технически характеристики .....	54

## Преди употреба

За подробности прочетете ръководството за експлоатация, приложено към вашия фотоапарат.

**Тази светкавица не е защитена от прах, плисване на течност или водоустойчива. Не поставяйте светкавицата на следните места:**

Независимо от това дали светкавицата се използва или се съхранява, не я поставяйте на някое от изброените по-долу места. Ако го направите, тя може да се повреди.

- Поставянето на тази светкавица на места, изложени на пряка слънчева светлина (например върху предното табло в автомобил или в близост до отоплителен уред) може да предизвика деформация или повреда на светкавицата.
- Места, подложени на силни вибрации
- Места със силно електромагнитно излъчване
- Места с много пясък

На места като морски плажове и други пясъчни местности или там, където се образуват облаци прах, предпазвайте светкавицата от пясък и прах, защото те могат да предизвикат повреда.

## Характеристики

- Компактна светкавица, която предоставя мощен блясък с максимално водещо число 42 (105 mm позиция, ISO 100 • m).
  - Може да се използва със съвместими обективи, за да включите ADI (Advanced Distance Integration – Усъвършенствана интеграция на разстоянието) измерване на светкавицата, което не се влияе от степента на отражение на фона или на обекта, който снимате.
  - Enables High-speed Sync.
  - Включва High-speed Sync (високоскоростна синхронизация).
  - Предоставя множество функции като отразена светкавица, ръчна светкавица и др.
  - Тази светкавица поддържа покритие на заряда до фокусно разстояние 16 mm чрез използване на вграден широк панел при задействане на светкавицата.
  - Коригира автоматично баланса на бялото, използвайки информация за цветната температура.\*
  - Регулира оптималното покритие на светкавицата в зависимост от размера на сензора за изображения на фотоапарата.\*
- \* При използване на цифров рефлексен фотоапарат с един обектив на Sony (различен от DSLR-A100).

# Наименования на частите

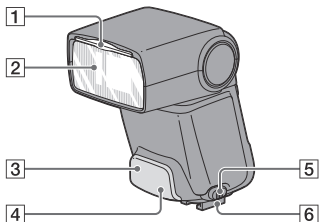

- 1 Вграден широк панел (стр. 24)
- 2 Лампа на светкавицата
- 3 Приемник на сигнала за безжично управление (стр. 36)
- 4 AF илюминатор (стр. 31)
- 5 Освобождаващ бутон на крачето за прикрепяне (стр. 13)
- 6 Краче за прикрепяне (стр. 12)

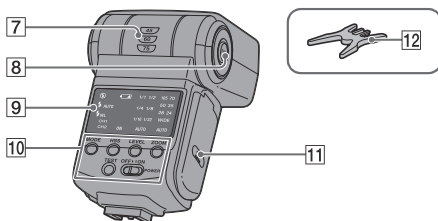

- 7 Отражателен индикатор (стр. 28)
  - 8 Освобождаващ бутон за снимане с отразена светлина (стр. 28)
  - 9 Панел на дисплея (стр. 9)
  - 10 Панел за управление (стр. 9)
  - 11 Вратичка на отделението за батериите (стр. 10)
  - 12 Мини-стойка (стр. 39)
- Преди употреба отстранете защитното фолио от AF илюминатора.



# Панел на дисплея/Панел за управление

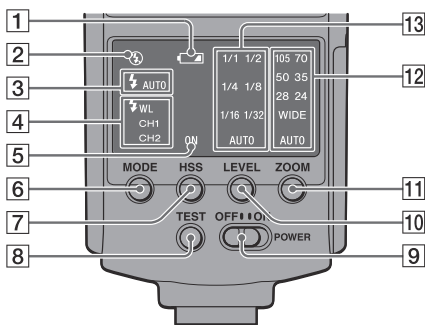

- 1 Лампичка, предупреждаваща за изтощаване на батериите (стр. 11)
- 2 Лампичка Flash-OFF (изключена светкавица) (стр. 16)
- 3 Лампичка Flash-ON lamp (стр. 16)
- 4 Лампичка за безжична светкавица (стр. 36)
- 5 Лампичка за високоскоростен синхрон (стр. 34)
- 6 Бутон MODE (стр. 16)
- 7 Бутон HSS (стр. 34)
- 8 Бутон TEST (стр. 27)  
Положението при включена лампичка:  
Жълта: Светкавицата е готова  
Зелена: Правилна експонация  
Червена: Прегряване
- 9 Ключ POWER (стр. 14)
- 10 Бутон LEVEL (стр. 26)
- 11 Бутон ZOOM (стр. 22)
- 12 Лампичка ZOOM (стр. 22)
- 13 Лампичка LEVEL (стр. 26)

# Поставяне на батериите

HVL-F42AM може да бъде захранвана от:

- Четири алкални батерии с размер AA\*
- Четири акумулаторни никел-метал хидридни (Ni-MH) батерии с размер AA\*

\* Батериите не са включени в комплекта.

Погрижете се акумулаторните никел-метал хидридни батерии винаги да се зареждат в посоченото зарядно устройство.

- 1 Отворете вратичката на отделението за батериите, както е показано на илюстрацията.**

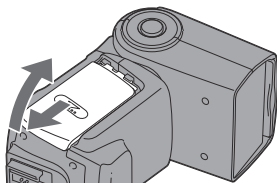

- 2 Поставете батериите в отделението, както е показано на диаграмата.**

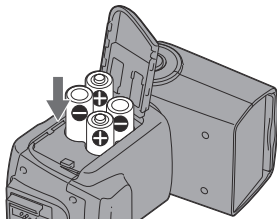

- 3 Затворете вратичката на отделението за батериите.**

- Когато отваряте вратичката на отделението за батериите, изпълнете обратната процедура.

## Проверка на батериите

Когато батериите се изтощат, предупредителната лампичка на панела на дисплея започва да мига.

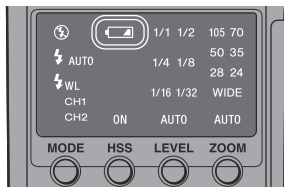

Когато лампичката започне да мига, препоръчително е да подмените батериите. Все още можете да ползвате светкавицата, когато бутонът TEST светне в жълто.

- Ако нищо не се появява на LCD панела, когато ключът POWER е в положение ON, проверете поляритета на батериите.
- Ако мига само предупредителната лампичка за изтощаване на батериите, подменете ги.

# Прикрепяне и сваляне на светкавицата

## Прикрепяне на светкавицата към фотоапарата

**Докато светкавицата е изключена, натиснете крачето за прикрепяне здраво върху фотоапарата, докато спре да се движи.**

- Светкавицата се застопорява на мястото си автоматично.
- Ако вградената светкавица на фотоапарата е издадена нагоре, свалете я надолу, преди да прикрепите външната светкавица.

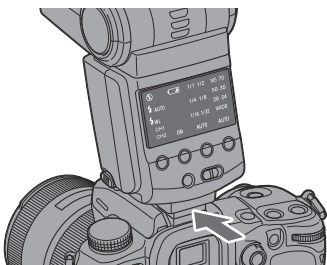

## Сваляне на светкавицата от фотоапарата

Докато натискате бутона за освобождаване на  
кратчето ①, извадете светкавицата ②.

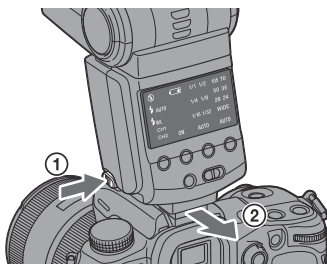

# Включване на захранването

Задайте ключа POWER в положение ON.

Захранването на светкавицата се включва.

- Когато захранването на светкавицата се включи, лампичките на панела на дисплея светват.

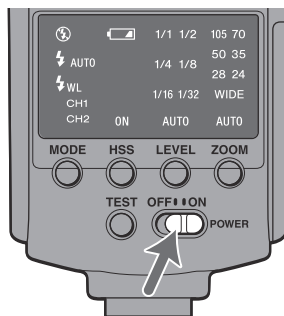

# За да изключите захранването

Задайте ключа POWER в положение OFF.



# Икономичен режим

Когато не използвате фотоапарата или светкавицата в продължение на 3 минути, захранването се изключва, а индикаторите на панела на дисплея изгасват автоматично, за да се пести заряда на батериите.

- При снимки с безжична светкавица (стр. 36) индикаторите на панела за управление изчезват след 60 минути.
  - Можете да промените времето, след което светкавицата ще мине в икономичен режим, или да го изключите (стр. 44).
  - Захранването на светкавицата се изключва автоматично, когато зададете ключа POWER на фотоапарата в положение OFF.\*
- \* При използване на цифров рефлексен фотоапарат с един обектив на Sony (различен от DSLR-A100).

# Промяна на режима на светкавицата

Натиснете бутона **MODE**.

- Индикаторът на панела на дисплея се променя както следва.\*

⚡ (⚡ AUTO) → ⚡ WL → ⚡ → ⚡ (⚡ AUTO) → ...

\* Когато светкавицата не е свързана с фотоапарата.

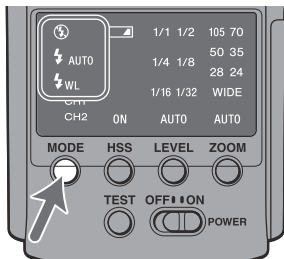

- Лампичката Flash-ON [⚡ AUTO] светва, когато зададете фотоапарата в режим Autoflash (автоматична светкавица). Когато светкавицата е в режим Full-flash (пълна светкавица), светва само лампичката Flash-ON [⚡].





# Програмиране на автоматичната светкавица (Основни положения)

- 1 Изберете режим P на фотоапарата.
- 2 Натиснете бутона MODE, за да включите лампичката Flash-ON – режим [⚡ AUTO] или [⚡] на панела на дисплея.

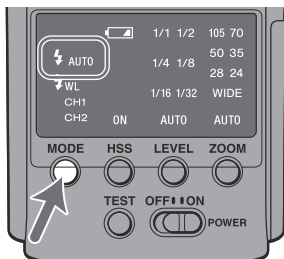

- Лампичката Flash-ON [⚡ AUTO] светва, когато фотоапаратът е в режим Autoflash (автоматична светкавица). Когато апаратът е зададен в режим Full-flash (пълна светкавица), светва само Flash-ON [⚡].

### 3 Когато светкавицата се зареди, натиснете бутона на затвора докрай, за да направите снимка.

- Светкавицата е напълно заредена, когато бутонът TEST на панела за управление свети в жълто. Можете да разберете дали светкавицата е напълно заредена и по светлината на индикатора “⚡” във визъора на фотоапарата.

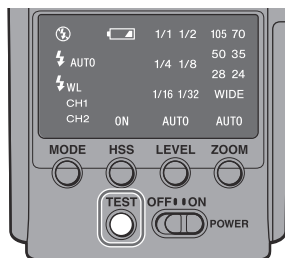

Когато постигнете правилната експонация за току-що заснетата снимка, бутонът TEST на панела за управление мига в зелено.

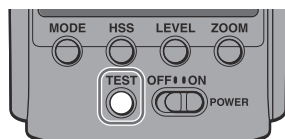

- Ако направите снимката преди светкавицата да се е заредила напълно, тя ще бъде недоекспонирана заради липса на достатъчно осветление.
- Когато използвате светкавицата с таймер за самоснимачка, натиснете бутона на затвора, след като се уверите, че зареждането е приключило.
- Ако фотоапаратът ви има режим AUTO или режим Scene Selection (избор на сцена), тук те се разглеждат като програмиран автоматичен режим. Освен това избраният режим на светкавицата (auto flash (⚡ AUTO), fill-flash (⚡), или un-full-flash (⚡)) зависят от вашия фотоапарат. За подробности вижте ръководството за експлоатация на вашия фотоапарат.

- Следните таблици показват разстоянието, което достига светлината от светкавицата (т.е. обхвата на светкавицата).

Вижте стр. 49 за повече подробности.

## 35 mm-формат или ръчна светкавица

ISO100		Фокусно разстояние (mm)						
		16*	24	28	35	50	70	105
Отвор на диафрагмата	2.8	1-4.5	1-8	1-8	1-8.5	1-10.5	1-12.5	1-15
	4	1-3	1-5.5	1-5.5	1-6	1-7.5	1-8.5	1-10.5
	5.6	1-2	1-4	1-4	1-4.5	1-5	1-6	1-7.5

(мерна единица: m)

ISO400		Фокусно разстояние (mm)						
		16*	24	28	35	50	70	105
Отвор на диафрагмата	2.8	1-9	1-16	1-16	1-17	1-21	1-25	1.2-30
	4	1-6	1-11	1-11	1-12	1-15	1-17	1-21
	5.6	1-4	1-8	1-8	1-9	1-10	1-12	1-15

(мерна единица: m)

## Формат APS-C\*\*

ISO100		Фокусно разстояние (mm)						
		16*	24	28	35	50	70	105
Отвор на диафрагмата	2.8	1-4.5	1-8.5	1-9	1-10.5	1-12.5	1-13.5	1-15
	4	1-3	1-6	1-6.5	1-7.5	1-8.5	1-9.5	1-10.5
	5.6	1-2	1-4.5	1-4.5	1-5	1-6	1-6.5	1-7.5

(мерна единица: m)

ISO400		Фокусно разстояние (mm)						
		16*	24	28	35	50	70	105
Отвор на диафрагмата	2.8	1-9	1-17.5	1-18.5	1-21	1-25	1-27	1.2-30
	4	1-6	1-12.5	1-13	1-15	1-17	1-19	1-21
	5.6	1-4	1-8.5	1-9	1-10	1-12	1-13	1-15

(мерна единица: m)

\* Когато е прикрепен широкият панел.

\*\*Advanced Photo System Classic (класическа усъвършенствана фотографска система)

# Режими за запис на фотоапарата

Този раздел обяснява как да използвате светкавицата при всеки режим за запис на фотоапарата

## Фотография със светкавица с приоритет на апертурата (отвор на диафрагмата) (A)

- 1 Изберете режим A на фотоапарата.
- 2 Натиснете бутона MODE, за да включите лампичката Flash-ON в режим [4].
  - Избран е режим Fill-flash.

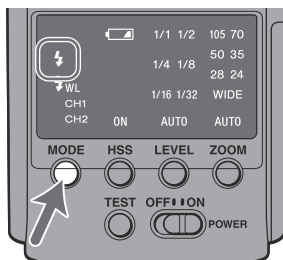

- 3 Задайте апертурата и фокусирайте обекта.
  - Намалете апертурата (тоест, увеличете f-stop), за да намалите обхвата на светкавицата или отворете апертурата (тоест, намалете f-stop), за да увеличите обхвата на светкавицата.
  - Скоростта на затвора се задава автоматично.
- 4 Щом зареждането на светкавицата приключи, натиснете бутона на затвора.

## Фотография със светкавица с приоритет на скоростта на затвора (S)

- 1 Изберете режим S на фотоапарата.
- 2 Натиснете бутона MODE, за да включите лампичката Flash-ON в режим [4].
  - Избран е режим Fill-flash.
- 3 Задайте скоростта на затвора и фокусирайте обекта.
- 4 Щом зареждането на светкавицата приключи, натиснете бутона на затвора.

## Фотография със светкавица в режим на ръчна експонация (M)

- 1 Изберете режим M на фотоапарата.
- 2 Натиснете бутона MODE, за да включите лампичката Flash-ON в режим [4].
  - Избран е режим Fill-flash.
- 3 Задайте апертура и скорост на затвора и фокусирайте обекта.
  - Намалете апертурата (тоест, увеличете f-stop), за да намалите обхвата на светкавицата или отворете апертурата (тоест, намалете f-stop), за да увеличите обхвата на светкавицата.
- 4 Щом зареждането на светкавицата приключи, натиснете бутона на затвора.

# Покритие на светкавицата при увеличение

## Автоматично увеличение

Тази светкавица автоматично превключва на оптимално покритие на заряда (покритие при увеличение), за да покрие обхват от фокусни разстояния от 24 mm до 105 mm, когато снимате (автоматично увеличение). Обикновено не е нужно да превключвате ръчно покритието на светкавицата.

Автоматичното увеличение работи, когато лампичката Auto ZOOM свети в зелено. Увеличението не се извежда на панела на дисплея, когато лампичката Auto ZOOM свети.

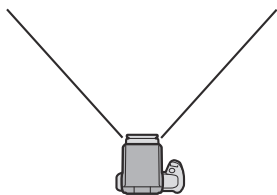

24 mm фокусно разстояние



105 mm фокусно разстояние

- Когато използвате обектив с фокусно разстояние, по-малко от 24 mm в режим на автоматично увеличение, на дисплея на панела мига ZOOM лампичката [WIDE]. В този случай се препоръчва използването на вградения широк панел (стр. 24), за да се избегне потъмняване в периферията на изображението.

## Управление на автоматичното увеличение, оптимизирано за размера на сензора за изображения

При използване на цифров рефлексен фотоапарат с един обектив на Sony, различен от DSLR-A100 с тази светкавица, тя предоставя оптимално покритие на светкавицата в зависимост от размера на сензора за изображения (APS-C формат/35 mm-формат) на фотоапарата.

## Ръчно увеличение

Можете ръчно да зададете покритието на светкавицата, независимо от фокусното разстояние на използвания обектив (ръчно увеличение).

### Натиснете бутона ZOOM, за да изберете покритието на светкавицата, което ще задавате.

- Покритието при увеличение се променя в следния ред.  
105 mm → 70 mm → 50 mm → 35 mm → 28 mm → 24 mm → AUTO  
→ 105 mm → . . .

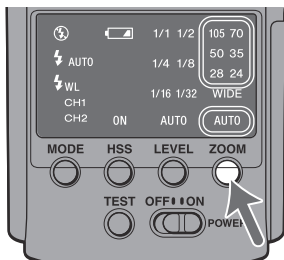

- Ако покритието на светкавицата бъде зададено на по-малко от фокусното разстояние на използвания обектив, периферията на екрана потъмнява.
- Покритието на светкавицата при ръчно увеличение на панела на дисплея съответства на зрителния ъгъл на фокусното разстояние, еквивалентно на 35mm-формат.

## Вграден широк панел (ъгъл на увеличение 16 mm)

Изтеглянето на вградения широк панел удължава покритието на светкавицата до фокусно разстояние 16 mm.

**Изтеглете широкия панел.**

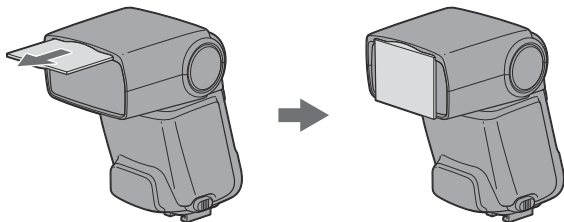

- ZOOM лампичката [WIDE] светва на панела на дисплея.
- Когато връщате обратно широкия панел, натиснете го навътре, за да влезе докрай.
- Не изтегляйте насила широкия панел. Това може да го повреди.
- Когато снимате плосък обект отпред при фокусно разстояние от около 16 mm, периферията на екрана може леко да потъмнее, защото фокусните разстояния в центъра и в периферията на екрана са различни.
- Когато използвате широкоъгълен обектив с фокусно разстояние под 16 mm, периферията на екрана може да потъмнее.
- Фокусното разстояние отговаря на еквивалента на фокусно разстояние за 35mm-формат.
- Тази светкавица не поддържа зрителния ъгъл на обектив 16 mm F2.8 “рибено око”.



## **Покритие на светкавицата и фокусно разстояние**

Колкото по-голяма е стойността на фокусното разстояние на фотоапарата, толкова по-далеч можете да заснемете даден обект така, че да изпълни екрана; но областта, която може да бъде покрита от светкавицата, става по-малка. Съответно, при по-малка стойност на фокусното разстояние, обектите могат да бъдат заснети с по-широко покритие на светкавицата. Покритието на светкавицата е областта, която може да покрие равномерно светлината от светкавицата при зададен интензитет, изразена като ъгъл. Покритието на светкавицата, при което можете да снимате, се определя от фокусното разстояние.

Тъй като покритието на светкавицата се определя в зависимост от фокусното разстояние, това покритие може да бъде изразено като стойността на фокусното разстояние.

# Промяна в нивото на мощността (LEVEL)

## Auto flash (автоматична светкавица)

Когато лампичката LEVEL [AUTO] на панела на дисплея свети, светкавицата наглася нивото на мощността автоматично.

## Manual flash (ръчна светкавица)

Можете да регулирате ръчно нивото на мощността за светкавицата.

**Натиснете бутона LEVEL, за да изберете нивото на мощността, което ще зададете.**

- Нивото на мощността се променя в следния ред:

1/1 → 1/2 → 1/4 → 1/8 → 1/16 → 1/32 → AUTO → 1/1 → . . .

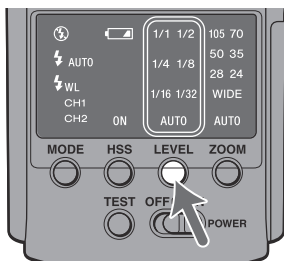

- При фотография с ръчна светкавица, ако нивото на мощността е зададено на 1/1, светкавицата ще блесне с пълна сила. Диапазонът в нивото на мощността (например 1/1 → 1/2) отговаря на диапазона на апертурата (например F4 → 5.6).
- Променете настройката по ваш избор, когато променяте нивото на мощността за режим, различен от режима M на фотоапарата (стр. 44).
- За подробности относно ръчната светкавица вижте стр. 32.

# Тест-светкавица

Преди да снимате, можете да пуснете тест-светкавица. Проверете нивото на светлината с тест-светкавицата, когато използвате светломер за светкавица и др. в режим ръчна светкавица (M).

**Натиснете бутона TEST, когато той светне в жълто.**

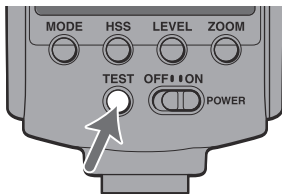

- Нивото на светлината на тест-светкавицата зависи от стойността за нивото на светлината, зададена в настройката LEVEL.

## Бутон TEST

Бутонът TEST се включва както следва, в зависимост от текущото състояние на светкавицата.

- Жълто: Светкавицата е готова
- Зелено: Правилна експонация
- Червено: Прегряване\*
  - \* Прегряването е функция, при която светкавицата автоматично прекратява работа, ако температурата ѝ се повиши при продължителното ѝ използване или при работа в околна среда с висока температура.
- При установяване на прегряване бутонът TEST мига в червено на интервали от 1 секунда.
- Работата на светкавицата се прекратява до понижаване на температурата ѝ.
- Прекратете употребата на светкавицата за 10 минути, за да ѝ позволите да се охлади.

## Отразена светкавица

Ако снимате със светкавица и непосредствено зад обекта има стена, на стената ще се отбележат тъмни сенки. Насочвайки светкавицата към тавана, можете да осветите обекта на снимане с отразена светлина, намалявайки плътността на сенките и получавайки по-мека светлина на екрана.

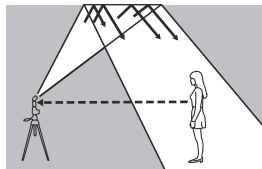

Отразена светкавица



Нормална светкавица

**Натиснете бутона за освобождаване на светкавицата и я завъртете нагоре или наляво и надясно.**

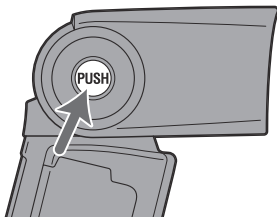

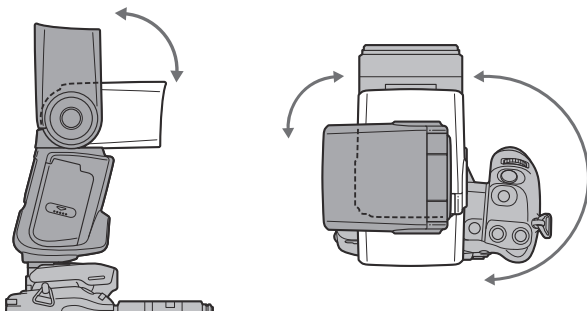

Светкавицата може да бъде нагласена под следните ъгли:

- Нагоре: 45°, 60°, 75°, 90°
- Надясно: 30°, 45°, 60°, 75°, 90°, 120°, 150°, 180°
- Наляво: 30°, 45°, 60°, 75°, 90°
- Главата на светкавицата се заключва в позиция 0°. Когато я връщате в първоначалното ѝ положение, няма нужда да натискате бутона за освобождаване.
- Когато завъртите светкавицата нагоре или наляво и надясно, високоскоростната синхронизация (стр. 34) също се изчиства.
- Използвайте бял таван или стена, за да отразите светлината от светкавицата. Цветното покритие може да оцвети светлината. Не се препоръчват високи тавани или стъкло.

## Нагласяне ъгъла на отражение

Ако използвате едновременно директна светлина и отразена светлина от светкавицата, ще се получи неравно осветление. Определете ъгъла на отражение в зависимост от разстоянието до отразителната повърхност, разстоянието от фотоапарата до обекта, фокусното разстояние на обектива и др.

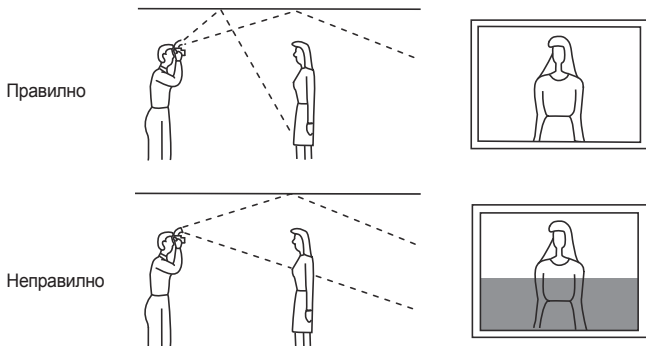

## Когато светкавицата отразява нагоре

Определете ъгъла в зависимост от следната таблица.

Фокусно разстояние на обектива	Ъгъл на отражение
Минимум 70 mm	45°
28 - 70 mm	60°
Максимум 28 mm	75°, 90°

## Отразяване наляво и надясно

За да отразите светлината настрани, се препоръчва да завъртите светкавицата на 90°. Ако се използва ъгъл, по-малък от 90°, трябва да внимавате директната светлина от светкавицата да не осветява обекта.

# AF илюминатор

При слабо осветление или когато контрастът на обекта е слаб, при натискане наполовина на бутона на затвора за автоматично фокусиране, червената лампичка в предната част на светкавицата светва. Това е AF илюминаторът, който се използва в помощ на автоматичното фокусиране.

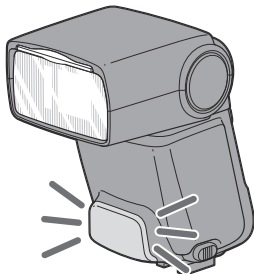

- AF илюминаторът работи дори когато на панела на дисплея свети Flash-OFF лампичката [⚡].
- AF илюминаторът на фотоапарата не работи, когато е задействан AF илюминаторът на светкавицата.
- AF илюминаторът не работи, докато използвате Continuous AF в режим за фокусиране (когато продължително фокусирате върху движещ се обект).
- AF илюминаторът може да не се задейства, ако фокусното разстояние на обектива е по-голямо от 300 mm. Светкавицата не действа, когато я свалите от фотоапарата.

# Ръчна светкавица (M)

Нормалното TTL замерване на светкавицата автоматично наглася интензитета на заряда, за да осигури правилна експонация за обекта на снимане. Ръчната светкавица ви предоставя фиксиран интензитет на заряда, независимо от яркостта на обекта и настройките на фотоапарата.

- Ръчната светкавица може да бъде използвана само когато фотоапаратът е в режим M. При другите режими TTL замерването се избира автоматично.
- Тъй като ръчната светкавица не се влияе от отражаемостта на обекта, тя е удобна за използване при обекти с изключително висока или ниска отражаемост.



TTL замерване на светкавица

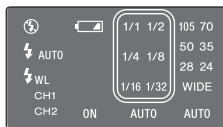

Замерване при ръчна светкавица

**1** Изберете режим M на фотоапарата.

**2** Натиснете бутона MODE, за да изведете Flash-ON лампичката ⚡ на панела на дисплея.

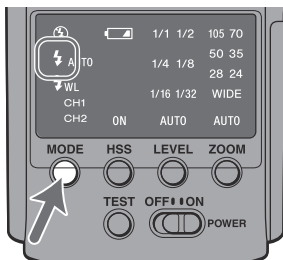



### 3 Натиснете бутона LEVEL, за да изберете нивото на мощността, което ще зададете.

- Нивото на мощността се променя в следния ред.  
1/1 → 1/2 → 1/4 → 1/8 → 1/16 → 1/32 → 1/1 → ...
- За подробности относно задаване нивото на мощността вижте стр. 49.

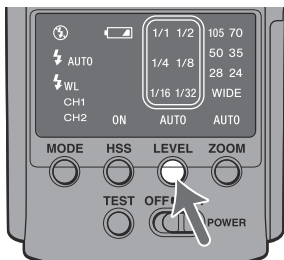

- Индикацията за проверка на обхвата на светкавицата на бутона TEST (мига в зелено) не работи, след като сте заснели дадена снимка с ръчна светкавица.
- При използване на функции по избор, ръчната светкавица може да бъде избрана, без да превключвате фотоапарата в режим М (стр. 44).

#### TTL светкавица

Ръчната светкавица предоставя фиксиран интензитет на заряда, независимо от яркостта на обекта и настройките на фотоапарата. TTL\* светкавицата измерва светлината от обекта, отразена през обектива.

Някои фотоапарати включват P-TTL измерваща функция, която прибавя предварително блясане към TTL измерването и ADI измерваща функция, която прибавя данни за разстоянието към P-TTL измерването.

Тази светкавица определя всички P-TTL и ADI измервания като TTL светкавица и лампичката LEVEL [AUTO] на панела на дисплея светва.

\*TTL = through the lens (през обектива)

- ADI измерването е възможно в съчетание с обектив, притежаващ вграден енкодер за разстояние. Преди да използвате ADI измерващата функция, проверете дали вашият обектив е снабден с вграден енкодер за разстояние, като прочетете спецификациите в ръководството за експлоатация, приложено към обектива.

# Високоскоростна синхронизация (HSS)



Високоскоростна синхронизация



Нормална светкавица

Високоскоростната синхронизация елиминира ограниченията на скоростта при синхронизиране на светкавицата и позволява да използвате светкавицата в целия скоростен обхват на затвора на фотоапарата. Увеличеният избираем обхват на апертурата позволява да снимате със светкавица при широко отворена апертура, оставяйки фона разфокусиран и подчертавайки обекта на преден план. Дори когато снимате при широк  $f$ -stop в режим А или М на фотоапарата, когато фонът е много ярък и снимката би излязла преекспонирана при обикновени обстоятелства, можете да регулирате експонацията, използвайки високоскоростния затвор.

## Натиснете бутона HSS

- Лампичката за високоскоростна синхронизация светва.

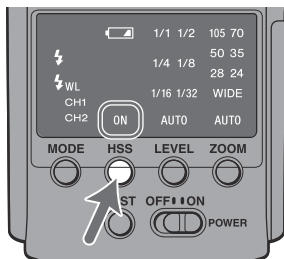

- Тази светкавица се задава автоматично на високоскоростна синхронизация, ако скоростта на затвора е зададена да бъде по-бърза от скоростта на синхронизация. За повече подробности относно скоростта на синхронизация вижте ръководството за експлоатация на вашия фотоапарат.
- Ако натиснете отново бутона HSS, високоскоростната синхронизация се отменя. Когато тя бъде отменена, не можете да зададете скоростта на затвора да бъде по-бърза от тази на синхронизацията.
- Препоръчва се да правите снимки на ярко осветени места.
- Не можете да използвате високоскоростната синхронизация при снимане с отразена светкавица.
- Когато използвате светломер за светкавица или за цветове, не можете да използвате високоскоростната синхронизация, защото тя пречи на постигане на правилна експонация.

### **Скорост на синхронизация със светкавицата**

Снимането със светкавица обикновено се свързва с максимална скорост на затвора, която се нарича скорост на синхронизация със светкавицата. Това ограничение не важи за фотоапарати, проектирани за снимки с високоскоростна синхронизация (HSS), тъй като те позволяват снимане със светкавица при максималната скорост на затвора на фотоапарата.

## Режим безжична светкавица (WL)

Снимките, направени със закрепена за фотоапарата светкавица са плоски, както е показано на снимка ①. В такива случаи свалете светкавицата от фотоапарата и я позиционирайте така, че да постигнете по-триизмерен ефект, както е показано на снимка ②.

Когато правите този вид снимка с рефлексен фотоапарат с един обектив, фотоапаратът и светкавицата най-често са свързани с кабел. Тази светкавица елиминира нуждата от кабел, който да предава сигналите към светкавицата, като използва самата светлина от светкавицата като сигнал. Правилната експонация се определя автоматично от фотоапарата.



Нормална светкавица



Безжична светкавица

## Обхват на безжичната светкавица

Безжичната светкавица използва светлинен сигнал от светкавицата като спусък, който задейства отдалечената от фотоапарата светкавица. Следвайте точките, описани по-долу, когато разполагате фотоапарата, светкавицата и обекта.

- Снимайте на тъмни места и на закрито.
- Ако завъртите лампата на светкавицата, използвайки функцията отразена светкавица (стр. 28), така че приемникът на сигнала за безжично управление да сочи към фотоапарата, за светкавицата ще бъде по-лесно да приема сигнали от фотоапарата.
- Поставете отдалечената от фотоапарата светкавица в сивата област на следната диаграма.

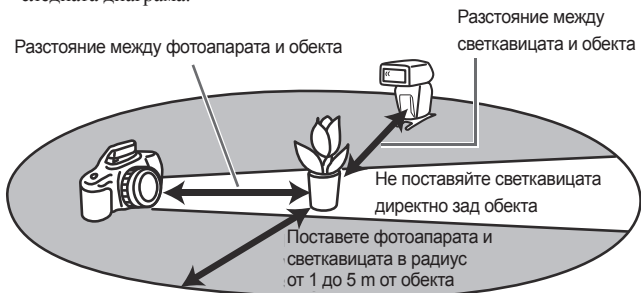

- Вижте страница 19 или 49 за подробности относно обхвата на светкавицата.

## Забележки относно безжичната светкавица

- Не можете да използвате светломер за светкавицата или за цветовете в режим на безжична светкавица, защото блясва предварителният заряд на вградената светкавица на фотоапарата.
- Позицията на увеличение за HVL-F42AM автоматично се задава на 24 mm. Не се препоръчва позиция на увеличение, различна от 24 mm.
- Ако наблизко се използва и друга безжична светкавица, можете да смените канала на “CH1” или “CH2” от настройките по избор, за да предотвратите смущения (стр. 44).
- Когато снимате с безжичната светкавица, в някои редки случаи светкавицата може да блесне по погрешка заради околното статично електричество или електромагнитни смущения. Когато не използвате светкавицата, изберете Flash-OFF лампичката [] с помощта на бутона MODE.

## Отваряне и затваряне на мини-стойката

- Използвайте приложената мини-стойка, когато светкавицата е отделена от фотоапарата.
- Можете да монтирате светкавицата на статив, използвайки дупките за статив на мини-стойката.

### Прикрепяне

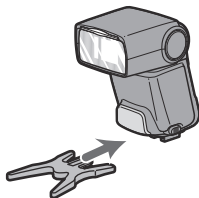

### Сваляне

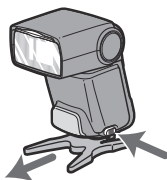

# Възможни методи за снимане с безжична светкавица

**1** Прикрепете светкавицата към фотоапарата и включете захранването на светкавицата и фотоапарата.

**2** Задайте фотоапарата в режим безжична светкавица.

- Методът за настройка се различава в зависимост от използвания фотоапарат. За подробности вижте ръководството за експлоатация на вашия фотоапарат.
- Когато фотоапаратът е зададен в режим безжична светкавица, тази светкавица също автоматично се задава в безжичен режим, а след това на панела на дисплея светва една от лампичките за безжична светкавица - [⚡ WL CH1] или [⚡ WL CH2].
- [⚡ WL CH1] светва, когато в настройката за безжичен канал на светкавицата е избран канал 1, а [⚡ WL CH2] светва, когато е избран канал 2. За подробности относно промяната на настройките за канала вижте стр. 44.
- Нивото на светлината може да бъде променено дори и за режим безжична светкавица. За подробности вижте стр. 44.

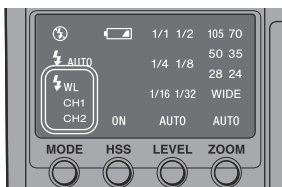



### 3 Свалете светкавицата от фотоапарата и вдигнете вградената светкавица.

- Когато свалите светкавицата от фотоапарата, лампичката за високоскоростен синхрон светва до бутона HSS.



### 4 Монтирайте фотоапарата и светкавицата.

- Монтирайте фотоапарата и светкавицата на тъмно място – например на закрито.
- Вижте стр. 37 за подробности.

Вградена светкавица



Светкавица

## 5 Уверете се, че вградената светкавица и тази светкавица са напълно заредени.

- Когато вградената светкавица се зареди напълно, във визьора светва индикация “⚡”.
- Когато тази светкавица се зареди напълно в режим безжична светкавица, AF илюминаторът отпред мига, а бутонът TEST свети в жълто.

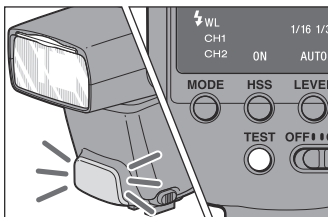

## 6 Използвайте тест-светкавицата, за да проверите заряда на светкавицата.

- По време на снимки с безжична светкавица методът за тестване на светкавицата се различава в зависимост от използвания фотоапарат. За подробности вижте ръководството за експлоатация на вашия фотоапарат.
- Ако тест-светкавицата не действа, сменете положението на фотоапарата, светкавицата или обекта.

## 7 Проверете още веднъж дали вградената светкавица и другата светкавица са напълно заредени и натиснете бутона на затвора, за да направите снимката.

## Задаване на безжична светкавица само посредством светкавицата

Когато светкавицата е прикрепена към фотоапарата и е зададен режим безжична светкавица, информацията за канала се предава на фотоапарата. Това означава, че ако продължите да ползвате същата комбинация от фотоапарат и светкавица, без да промените безжичния канал, тогава можете и да настроите светкавицата и фотоапарата поотделно в безжичен режим.

### Настройка на фотоапарата:

#### Задайте фотоапарата в режим безжична светкавица.

За подробности вижте ръководството за експлоатация, приложено към вашия фотоапарат.

### Настройка на светкавицата:

#### Натиснете бутона **MODE**, за да включите лампичката за безжична светкавица - [ $\frac{1}{2}$ WL CH1] или [ $\frac{1}{2}$ WL CH2].

За повече подробности вижте стр. 44.

## Автоматично регулиране на баланса на бялото с информация за цветната температура

Светкавицата изпраща информация за цветната температура на – фотоапарат. Цветната температура автоматично се настройва на стандартно бяло от – фотоапарат.

- Тази функция действа при използване на цифров рефлексен фотоапарат с един обектив на Sony (различен от DSLR-A100).
- Тази функция действа при TTL режим на светкавица с използване на връзката със закачване на фотоапарата.

# Настройки по ваш избор

Различните настройки на светкавицата може да се променят, ако е необходимо.

Можете да променяте следните пет опции.

- Настройка на безжичен канал (CH1/CH2)
- Време, след което светкавицата преминава в икономичен режим (30 секунди/3 минути/30 минути/николко)
- Време, след което светкавицата преминава в икономичен режим при използване на безжична светкавица (60 минути/николко)
- Режими на запис, в който можете да задавате ръчна светкавица
- Настройка за яркостта на дисплея (ярко/тъмно)

## Извършване на настройка по избор

Настройката по избор се променя както следва.

**1** Натиснете бутона HSS в продължение на три секунди, докато ключът POWER е в положение ON.

- Лампичката Flash-OFF [⚡], лампичката Flash-ON, [⚡ AUTO] и лампичката Wireless flash (безжична светкавица) [⚡ WL] започват да мигат едновременно.

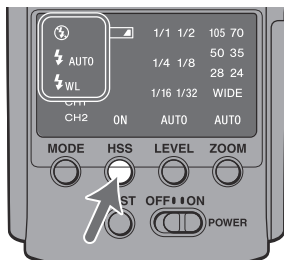

## 2 Променете настройката, която желаете.

За подробности относно всяка от настройките вижте “Промяна на настройката по избор”.

## 3 Натиснете бутона HSS, за да завършите настройката по избор.

- Избраните настройки се поддържат дори ако изключите светкавицата или извадите батериите.

## Промяна на настройката по избор

По-долу се дава обяснение как да промените всяка от настройките по избор.

### За да промените настройката за канала на безжичната светкавица

### Натиснете бутона MODE, за да изберете желаната настройка.

- Дисплеят се променя в следния ред:  
CH1 → CH2 → CH1 → ...

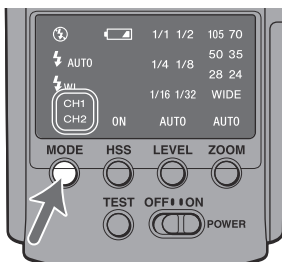

- Прикрепете светкавицата към фотоапарата и натиснете бутона на затвора наполовина, след като смените канала.

## За да промените времето, след което светкавицата минава в икономичен режим

Можете да промените времето, след което светкавицата минава в икономичен режим.

## Натиснете бутона ZOOM, за да изберете желаното време, след което светкавицата минава в икономичен режим.

- Дисплеят се променя в следния ред:

105 → 70 → 50 → 35 → 105 → ...

За подробности относно дисплея и задаването на време вижте следната таблица.

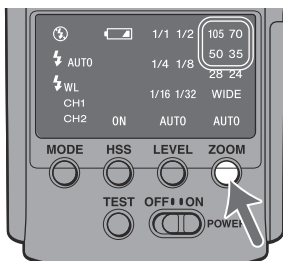

Лампички	Време, след което светкавицата минава в икономичен режим
105	30 секунди (60 минути)
70	3 минути (60 минути)
50	30 минути (60 минути)
35	Николко (Николко)

Времето, указано в скобите, касае случаите, при които светкавицата е зададена в режим на работа с безжична светкавица.

- Времето, след което се включва икономичният режим, когато светкавицата е в положение безжична светкавица, се различава от времето за останалите режими.

Пример: Когато времето, след което се включва икономичният режим, се промени от 105 (30 секунди) на 35 (Николко), времето, след което се включва икономичният режим за безжичната светкавица също автоматично се променя от “60 минути” на “Николко”.

## За да промените режима на запис, който може да използва режим на ръчна светкавица (M)

Натиснете бутона LEVEL, за да изберете режима на запис, който може да използва режим на ръчна светкавица.

- Нивото на мощността се променя от 1/1 на 1/2 всеки път, когато натиснете бутона LEVEL.
  - 1/1: (съответства само на режим M на фотоапарата)
  - 1/2: (съответства на всички режими на фотоапарата)
- За подробности относно задаване нивото на мощността вижте стр. 26.

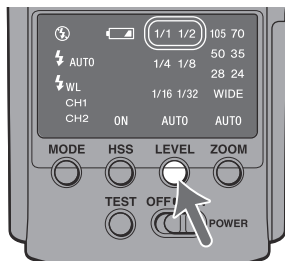

- Когато изберете “1/2”, можете да използвате режим на ръчна светкавица във всички режими за запис на вашия фотоапарат. Може да не постигнете правилна експонация със снимки в режими, различни от режим M на вашия фотоапарат, затова препоръчваме използването на режим M.

## За да промените яркостта на панела на дисплея

Яркостта на дисплея на панела може да бъде променена на две нива.

### Натиснете бутона TEST, за да изберете желаната яркост.

- Яркостта се променя както следва:

Светло → Тъмно → Светло → ...

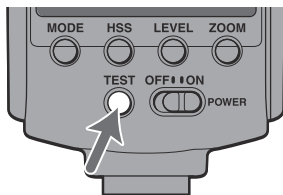

- Проверете състоянието на светкавицата, за да се уверите, че настройките по избор могат да бъдат променени, а после натиснете бутона TEST.

Ако светкавицата е зададена в режим, различен от този на настройки по избор, при натискане на бутона TEST, тест-светкавицата блясва.



# Обхват на светкавицата

## Когато използвате нормална светкавица

Можете да получите правилния обхват на светкавицата за нормални снимки – например когато използвате автоматично програмирана светкавица (P) или ръчна светкавица (M), като използвате следната таблица с водещи числа и коефициент на ISO скоростта.

### Водещо число

35 mm-формат или ръчна светкавица (ISO100)

Ниво на мощността	Настройки за покритие на светкавицата (mm)						
	16*	24	28	35	50	70	105
1/1	13	23	23	25	30	35	42
1/2	9.2	16.3	16.3	17.7	21.2	24.7	29.7
1/4	6.5	11.5	11.5	12.5	15.0	17.5	21.0
1/8	4.6	8.1	8.1	8.8	10.6	12.4	14.8
1/16	3.3	5.8	5.8	6.3	7.5	8.8	10.5
1/32	2.3	4.1	4.1	4.4	5.3	6.2	7.4

\* Когато е прикрепен широкия панел.

### APS-C формат (ISO100)

Ниво на мощността	Настройки за покритие на светкавицата (mm)						
	16*	24	28	35	50	70	105
1/1	13	25	26	30	35	38	42
1/2	9.2	17.7	18.4	21.2	24.7	26.9	29.7
1/4	6.5	12.5	13.0	15.0	17.5	19.0	21.0
1/8	4.6	8.8	9.2	10.6	12.4	13.4	14.8
1/16	3.3	6.3	6.5	7.5	8.8	9.5	10.5
1/32	2.3	4.4	4.6	5.3	6.2	6.7	7.4

\* Когато е прикрепен широкият панел.

## Коефициент на ISO скоростта

ISO100	ISO200	ISO400	ISO800	ISO1600	ISO3200
1	1.4	2	2.8	4	5.7

**Обхват на разстоянието за снимане = Водещо число x коефициент на ISO скоростта ÷ Апертура**

Пример) 35 mm-формат или ръчна светкавица, ниво на мощност: 1/1, фокусно разстояние: 35 mm, апертура: F4, ISO: 400

$25 \text{ (Водещо число)} \times 2 \text{ (коефициент на ISO скоростта)} \div 4 \text{ (Апертура)} = 12 \text{ m}$

Светлината от светкавицата достига разстояние 12 m.

## Когато използвате HSS плоска светкавица (светкавица с HSS)

Ако използвате високоскоростната синхронизация, обхватът на светкавицата става по-къс от този при снимки със нормална светкавица. Можете да получите правилния обхват на светкавицата, като използвате следната таблица с водещи числа и коефициент на ISO скоростта.

### Водещо число

35 mm-формат или ръчна светкавица (ISO100)

Скорост на затвора	Настройки за покритие на светкавицата (mm)						
	16*	24	28	35	50	70	105
1/250	4.7	8.8	9.1	9.5	10.9	13.4	16.4
1/500	3.3	6.2	6.4	6.7	7.7	9.5	11.6
1/1000	2.4	4.4	4.5	4.7	5.5	6.7	8.2
1/2000	1.7	3.1	3.2	3.4	3.9	4.7	5.8
1/4000	1.2	2.2	2.3	2.4	2.7	3.4	4.1
1/8000	0.8	1.6	1.6	1.7	1.9	2.4	2.9
1/12000	0.6	1.1	1.1	1.2	1.4	1.7	2.1

\*Когато е прикрепен широкият панел.

## APS-C формат (ISO100)

Ниво на мощността	Настройки за покритие на светкавицата (mm)						
	16*	24	28	35	50	70	105
1/250	4.7	9.7	10.0	10.9	13.4	15.0	16.4
1/500	3.3	6.8	7.1	7.7	9.5	10.6	11.6
1/1000	2.4	4.8	5.0	5.5	6.7	7.5	8.2
1/2000	1.7	3.4	3.5	3.9	4.7	5.3	5.8
1/4000	1.2	2.4	2.5	2.7	3.4	3.8	4.1
1/8000	0.8	1.7	1.8	1.9	2.4	2.7	2.9
1/12000	0.6	1.2	1.3	1.4	1.7	1.9	2.1

\* Когато е прикрепен широкият панел.

## Коефициент на ISO скоростта

ISO100	ISO200	ISO400	ISO800	ISO1600	ISO3200
1	1.4	2	2.8	4	5.7

**Обхват на разстоянието за снимане = Водещо число x коефициент на ISO скоростта ÷ Апертура**

Пример) Когато използвате фотоапарат с APS-C формат, скорост на затвора: 1/500 от секундата, фокусно разстояние: 28 mm, апертура: F2.8, ISO: 400

$7.1$  (Водещо число) x  $2$  (коефициент на ISO скоростта) ÷  $2.8$  (Апертура) =  $5$  m

Светлината от светкавицата достига разстояние  $5$  m.

# Забележки относно употребата

## По време на снимки

- Тази светкавица излъчва силна светлина, затова не бива да я използвате директно пред очите на обекта.
- Не използвайте светкавицата 20 пъти поред или в бърза последователност, за да избегнете прегряване и повреда на фотоапарата и светкавицата (когато нивото на мощност е 1/32 - 40 пъти по ред.)

Прекратете употребата на светкавицата и я оставете да се охлади в продължение на 10 или повече минути, ако светкавицата е била използвана до крайната граница за броя пъти в бърза последователност.

- Прикрепете светкавицата към фотоапарата, докато е изключена. Ако не го направите, може да предизвикате повреда на светкавицата или употреба на неправилен светлинен заряд и мощната светлина може да увреди очите ви.

## Батерии

- Нивото на заряда в батериите, изведено на панела за управление, може да е по-ниско от действителния капацитет на батериите заради околната температура и условията на съхранение. Изведеното ниво на заряда в батериите ще покаже вярната стойност, след като използвате светкавицата няколко пъти.
- Никел-метал хидридните батерии може внезапно да изгубят мощност. Ако индикаторът за изчерпване на заряда започне да мига или вече не можете да използвате светкавицата при правенето на снимки, сменете или презаредете батериите.
- Честотата на светкавицата и броя блясъвания, осигурени от новите батерии, може да са различни от стойностите, указани в таблицата, в зависимост от изминалото време от изработването на батериите.
- Когато зареждате батериите, ги извадете от зарядното устройство само след като сте изключили захранването и сте изчакали няколко минути. Батериите може да са нагорещени, в зависимост от типа си. Изваждайте ги внимателно.
- Когато не смятате да използвате фотоапарата дълго време, извадете и приберете батериите.

## Температура

- Светкавицата може да бъде използвана в температурен диапазон от 0 °C до 40 °C.
- Не излагайте светкавицата на изключително високи температури (например на пряка слънчева светлина в автомобил) или на висока влажност.
- За да предотвратите образуването на кондензация върху светкавицата, поставете я в запечатан найлонов плик, когато я внасяте от студено на топло. Оставете я да достигне стайната температура, преди да я извадите от плика.
- При ниски температури капацитетът на батериите намалява. Дръжте фотоапарата и резервните си батерии в топъл вътрешен джоб, когато снимате в студено време. Индикаторът за изчерпан заряд в батериите може да мига дори ако в тях е останал известен заряд при студено време. Батериите ще възвърнат част от капацитета си, когато бъдат затоплени до нормалната си работна температура.
- Тази светкавица не е водоустойчива. Внимавайте тя да не влезе в допир с вода или пясък, когато я използвате например на плажа. Допирът с вода, пясък, прах или сол може да предизвика повреда.

## Поддръжка

Свалете светкавицата от фотоапарата. Почистете я със сухо, меко платче. Ако светкавицата е била в допир с пясък, търкането ще увреди повърхността ѝ, затова трябва да я почистите внимателно с духалка. Ако по нея са останали трудно изличими петна, използвайте платче, леко навлажнено със слаб почистващ разтвор, след което я изтрийте със сухо, меко платче. Не използвайте силни разтворители като разреждател за боя или бензин, тъй като те ще увредят повърхностния слой на светкавицата.

# Технически характеристики

## Водещо число

Нормална светкавица (ISO100)

Настройка за покритие на светкавицата (mm)		16*	24	28	35	50	70	105
ВЧ	Ръчна светкавица/ 35mm-формат	13	23	23	25	30	35	42
	APS-C формат	13	25	26	30	35	38	42

\* Когато е прикрепен широкият панел.

## Честота/Повторение

	Алкални батерии	Никел-хидридни батерии (2500 mAh)
Честота (секунди)	0.1 - 3.7	0.1 - 2.7
Повторения (пъти)	Прибл. 180 или повече	Прибл. 260 или повече

• Повторението е приблизителният брой пъти на блясане на светкавицата, преди новите батерии да се изтощат напълно.

Работа с последователни блясвания

40 блясвания при 5 блясвания в секунда  
(Нормална светкавица, светлинно ниво 1/32, 105 mm,  
никел-метал хидридни батерии)

AF илюминатор

Автоматична светкавица при нисък контраст и слаба осветеност

Работен обхват (с 50 mm обектив, монтиран на фотоапарат

DSLR-A700)

Централна област: от 0.5 m до 6 m

Периферни области: от 0.5 m до 3 m

Управление на светкавицата

Управление на светкавицата с предварително блясане, TTL директно измерване

Размери (Прибл.)

Ш 77 x В 123 x Д 100 mm

Тегло (Прибл.)

340 g (без батериите)

Препоръчани батерии

Четири алкални батерии размер AA

Четири акумулаторни никел-метал хидри

Комплектът съдържа

Светкавица (1), Мини-стойка (1), Калъф (1), Печатна документация

Функциите в това ръководство за експлоатация зависят от изпитателните условия в нашата фирма.

Дизайнът и спецификациите подлежат на промяна без предупреждение.

## Запазена марка

$\alpha$  е запазена марка на Sony Corporation.

<http://www.sony.net/>

Sony Corporation Printed in Czech Republic (EU)

BG



**Изхвърляне на стари електрически и електронни уреди (Приложимо за страните от Европейския съюз и други европейски страни, използващи система за разделно събиране на отпадъци)**

Този символ на устройството или на неговата опаковка показва, че този продукт не трябва да се третира като домашен отпадък. Вместо това, той трябва да бъде предаден в съответните пунктове за рециклиране на електрически и електронни уреди. Изхвърляйки този продукт на правилното място, вие предотвратявате потенциални негативни последици за околната среда и човешкото здраве, които в противен случай могат да се случат при неправилното изхвърляне на продукта. Рециклирането на материалите ще помогне за запазването на естествените ресурси. За подробна информация относно рециклирането на този продукт, моля, свържете се с местния градски офис, службата за изхвърляне на отпадъци или с магазина, от който сте закупили продукта.