

FM/MW/LW

Auto radio CD plejer

Uputstvo za upotrebu RS

Za uključivanje DEMO funkcije, pogledajte str. 9.



CDX-GT200S







CDX-GT200/201

Dobrodošli!

Zahvaljujemo Vam na kupovini ovog Sony auto radio CD plejera. Na ovom uređaju možete da uživajte u sledećim funkcijama:

• Reprodukcija diska:

Možete da reprodukujete CD-DA (i one koji sadrže CD TEXT*), CD-R/CD-RW-diskove (MP3/WMA zapise snimljene u Multi Session formatu (str. 12)) i ATRAC CD (formati ATRAC3 i ATRAC3plus (str. 12)).

Vrsta diska	Oznaka na disku
CD-DA	 
MP3 WMA ATRAC CD	   

• Radio prijem:

- Možete da memorišete najviše 6 stanica prema talasnom području (FM1, FM2, FM3, MW i LW).
- Funkcija **BTM** (Best Tuning Memory): uređaj bira stanice jačih signala i memoriše ih.

• Usluge RDS:

Možete da koristite FM stanice sa sistemom podataka RDS.

• Podešavanje zvuka

- **EQ3**: Možete da izaberete krivu *ekvilajzera* za 7 muzičkih žanrova.

• Mogućnost povezivanja dodatnih uređaja

Priključak AUX na prednjoj strani uređaja omogućava povezivanje prenosivog audio uređaja.

* CD TEXT je CD-DA disk koji sadrži informacije kao što su naziv diska i zapisa i imena izvođača.

Detalje o ugradnji i povezivanju potražite u posebnom uputstvu za ugradnju i povezivanje.

Upozorenje prilikom ugradnje u automobile kod kojih brava za paljenje nema ACC položaj na kontaktu

Posle gašenja automobila obavezno pritisnite i zadržite **(OFF)** na uređaju za isključivanje displeja.

U suprotnom displej se neće isključiti i prouzrokuje potrošnju energije akumulatora.

CLASS 1
LASER PRODUCT

Ova nalepnica se nalazi na donjoj strani kućišta uređaja.



Odlaganje starih električnih i elektronskih uređaja (primenjuje se u Evropskoj uniji i ostalim evropskim zemljama sa posebnim sistemima odlaganja)

Ova oznaka na proizvodu ili na ambalaži označava da ovaj proizvod ne sme da se odlaže kao kućni otpad. On treba da bude odložen na za to predviđeno mesto za reciklažu električne ili elektronske opreme. Pravilnim odlaganjem starog proizvoda čuvate okolinu i brinete za zdravlje svojih bližnjih. Nepravilnim odlaganjem proizvoda ugrožava se okolina i zdravlje ljudi. Reciklažom materijala pomažete u očuvanju prirodnih izvora. Za detaljne informacije o reciklaži ovog proizvoda, molimo Vas da kontaktirate Vašu lokalnu upravu, deponiju otpada ili prodavnicu u kojoj ste kupili proizvod.

SonicStage i oznaka su zaštitni znakovi firme Sony Corporation.

ATRAC, ATRAC3, ATRAC3plus i njihove oznake su zaštitni znakovi firme Sony Corporation.

Microsoft, Windows media i logotip Windows su zaštićeni ili registrovani znakovi Microsoft Corporation u SAD-u i/ili drugim zemljama.



Sadržaj

Početak

Resetovanje uređaja.....	4
Podešavanje tačnog vremena.....	4
Odvajanje prednjeg panela	4
Postavljanje prednjeg panela	4

Položaj komandi i osnovne radnje

Glavni uređaj.....	5
--------------------	---

CD

Prikaz podataka	6
Ponavljanje reprodukcije i reprodukcija slučajnim redosledom.....	6

Radio prijemnik

Memorisanje i prijem stanica.....	6
Automatska memorisanje stanica — BTM.....	6
Ručno memorisanje stanica.....	6
Prijem memorisanih stanica	6
Automatsko podešavanje.....	6
RDS.....	7
Pregled	7
Podešavanje AF i TA/TP.....	7
Izbor vrste programa (PTY)	8
Podešavanje tačnog vremena (CT).....	8

Ostale funkcije

Promena zvučnih parametara	9
Podešavanje zvučnih karakteristika	
— BAL/FAD/SUB	9
Podešavanje krive <i>ekvilajzera</i>	
— EQ3	9
Podešavanje opcija — SET	9
Upotreba dodatne opreme	10
Dodatna audio oprema	10
Daljinski upravljač RM-X114.....	10

Dodatne informacije

Mere predostrožnosti.....	11
Napomene o diskovima.....	11
O MP3/WMA fajlovima	12
O ATRAC CD-u.....	12
Održavanje.....	13
Vađenje uređaja	13
Tehnički podaci.....	14
U slučaju problema	14
Prikaz/poruke grešaka.....	15

Početak

Resetovanje uređaja

Pre prvog korišćenja uređaja ili posle zamene ili prepovezivanja kontakata akumulatora, treba da resetujete uređaj.

Uklonite prednji panel i pritisnite taster RESET šiljatim predmetom, npr. hemijskom olovkom.

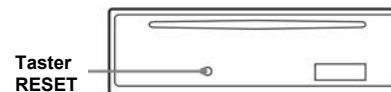

Napomena

Pritisak na taster RESET obrisće podešenje časovnika i neke memorisane informacije.

Podešavanje tačnog vremena

Sat koristi 24-časovni sistem prikaza vremena.

- 1 Pritisnite i zadržite taster za izbor.**
Pojavljuje se prikaz za podešavanje.
- 2 Više puta pritisnite taster za izbor dok se ne pojavi "CLOCK-ADJ".**
- 3 Pritisnite (DSPL).**
Trepće indikator časova.
- 4 Okrenite regulator jačine zvuka za podešavanje časova i minuta.**
Za pomeranje digitalnog indikatora pritisnite (DSPL).
- 5 Pritisnite taster za izbor.**
Podešavanje je završeno i časovnik se aktivira.

Za prikaz tačnog vremena pritisnite (DSPL). Ponovo pritisnite (DSPL) za povratak na prethodni prikaz.

Savet

Tačno vreme možete da podesite automatski pomoću funkcije RDS (str. 8).

Na daljinskom upravljaču

U koraku 4 za podešavanje časova i minuta pritisnite ↑ ili ↓.

Odvajanje prednjeg panela

Možete da odvojite prednji panel plejera da biste sprečili krađu.

Alarm

Ako okrenete ključ u položaj OFF bez skidanja prednjeg panela, alarm će se oglasiti na nekoliko sekundi. Alarm će se oglasiti samo ako koristite ugrađeno pojačalo.

- 1 Pritisnite (OFF).**
Plejer se isključuje.
- 2 Pritisnite ↗, zatim povucite prednji panel prema sebi.**

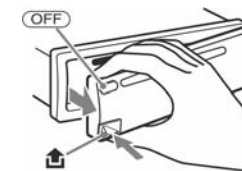

Napomene

- Nemojte jako da pritiskate panel i displej.
- Ne izlažite prednji panel vrućini/visokim temperaturama ili vlazi. Izbegavajte ostavljanje panela u parkiranom automobilu na prednjoj/zadnjoj ploči.

Postavljanje prednjeg panela

Prislonite deo ! prednjeg panela na deo ∇ uređaja, kao na slici i gurnite levu stranu dok ne klikne.

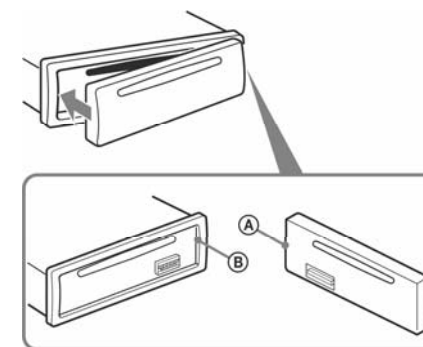

Napomene

Ne stavljajte ništa na unutrašnji deo prednjeg panela.

Glavni uređaj

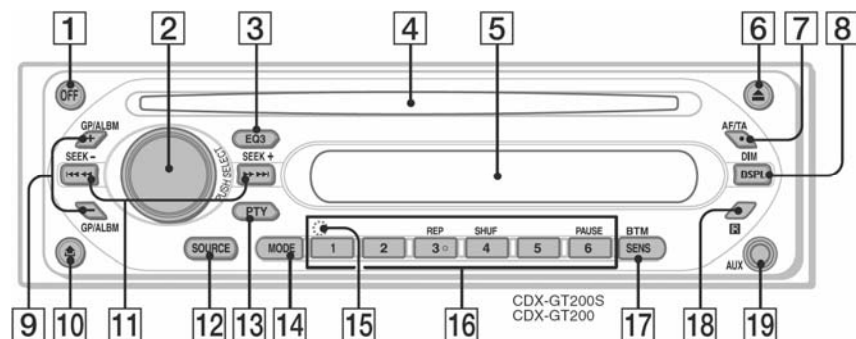

Za detalje pogledajte navedenu stranicu.

1 Taster OFF

Isključivanje uređaja/zaustavljanje reprodukcije izvora.

2 Regulator jačine zvuka/taster za izbor 9

Za podešavanje jačine zvuka (okrenite); izbor opcija za podešavanje (pritisnite i okrenite).

3 Taster EQ3 (ekvilajzer) 9

Za izbor zvučnog doživljaja (XPLOD, VOCAL, CLUB, JAZZ, NEW AGE, ROCK, CUSTOM ili OFF).

4 Ležište diska

Ubacite disk (sa nalepnicom okrenutom prema gore). Posle toga počinje reprodukcija.

5 Displej

6 Taster ▲

Za izbacivanje diska.

7 Taster AF (alternativne frekvencije)/TA (saobraćajna obaveštenja) 7

Za podešavanje funkcije TA/TP u RDS-u.

8 Taster DSPL (displej)/DIM (podešavanje osvetljenosti displeja) 4, 6

Za promenu prikaza na displeju (pritisnite); podešavanje osvetljenosti displeja (pritisnite i zadržite).

9 Tasteri GP*1/ALBM*2 +/-

Za preskakanje grupa/albuma (pritisnite); preskakanje više grupa/albuma (pritisnite i zadržite).

10 Taster (skidanje prednjeg panela) 4

11 Tasteri SEEK +/-

CD:
Za preskakanje zapisa (pritisnite); preskakanje više zapisa (pritisnite, pritisnite ponovo u roku od 1 sekunde i zadržite); brzo pretraživanje zapisa unapred ili unazad (pritisnite i zadržite).

Radio:

Za automatsko podešavanje stanica (pritisnite); za ručno pretraživanje stanica (pritisnite i zadržite).

12 Taster SOURCE

Za uključivanje plejera/promenu izvora (Radio/CD/AUX).

13 Taster PTY (vrsta programa) 8

Za izbor vrste programa u RDS-u.

14 Taster MODE 6

Za izbor talasnog područja (FM/MW/LW).

15 Taster RESET (iza prednjeg panela) 4

16 Numerički tasteri

CD:

③: REP 6

④: SHUF 6

⑥: PAUSE

Za pauzu reprodukcije. Za nastavak pritisnite ponovo.

Radio:

Pritisnite za prijem memorisanih stanica; pritisnite i zadržite za memorisanje radio stanice.

17 Taster SENS/BTM

Pritisnite za poboljšanje prijema: LOCAL/MONO; pritisnite i zadržite za pokretanje funkcije BTM.

18 Senzor daljinskog upravljača 10

19 AUX ulaz 10

Za povezivanje prenosivog audio uređaja.

*1 Tokom reprodukcije ATRAC CD-a.

*2 Tokom reprodukcije MP3/WMA CD-a.

Prikaz podataka

δ WMA/MP3/ATRAC CD indikator

ε Broj zapisa/proteklo vreme reprodukcije, naziv diska/ime izvođača, broj albuma/grupe*1, naziv albuma/grupe, naziv zapisa, tekstualni podaci*2, tačno vreme

φ Izvor

*1 Broj albuma/grupe prikazuje se samo prilikom promene albuma/grupe.

*2 Prilikom reprodukcije MP3 zapisa prikazuju se ID3 podaci, a prilikom reprodukcije ATRAC CD-a prikazuju se tekstualni podaci SonicStage-a itd., dok se prilikom reprodukcije WMA zapisa prikazuju WMA podaci.

Da biste promenili opciju u polju ε, pritisnite

(DSPL), za pomeranje indikatora na displeju ε podesite "A.SCRL-ON" (str. 9).

Savet

Prikazani podatak će se razlikovati zavisno od vrste diska, formata snimanja i podešenja. Za detalje o MP3/WMA zapisima pogledajte str. 12; ATRAC CD, pogledajte str. 12.

Ponavlanje reprodukcije i reprodukcija slučajnim redosledom

1 Tokom reprodukcije više puta pritisnite ③ (REP) ili ④ (SHUF) dok se ne pojavi željeni parametar.

Izaberite	Za reprodukciju
REP-TRACK	zapisa više puta.
REP-ALBM*1	albuma više puta.
REP-GP*2	grupe više puta.
SHUF-ALBM*1	albuma slučajnim redosledom.
SHUF-GP*2	grupe slučajnim redosledom.
SHUF-DISC	diska slučajnim redosledom.

*1 Tokom reprodukcije MP3/WMA CD-a.

*2 Tokom reprodukcije ATRAC CD-a.

Za povratak na uobičajenu reprodukciju izaberite "REP-OFF" ili "SHUF-OFF".

Memorisanje i prijem stanica

Pažnja

Prilikom podešavanja stanica za vreme vožnje, koristite funkciju "Best Tuning Memory" (BTM) da biste sprečili eventualnu saobraćajnu nezgodu.

Automatsko memorisanje stanica — BTM

1 Pritisnite (SOURCE) više puta dok se ne pojavi "TUNER".

Da biste promenili talasno područje pritisnite (MODE) više puta. Možete da birate između FM1, FM2, FM3, MW ili LW.

2 Pritisnite i zadržite (SENS/BTM) dok ne zatrepće "BTM".

Uređaj memoriše stanice redosledom njihovih frekvencija. Kada je stanica memorisana, začuje se zvučni signal.

Ručno memorisanje stanica

1 Dok slušate stanicu koju želite da memorišete, pritisnite i zadržite numerički taster (od ① do ⑥) dok se na displeju ne pojavi "MEM".

Na displeju se pojavljuje oznaka numeričkog tastera.

Napomena

Ako pokušate da memorišete drugu stanicu pod istim numeričkim tasterom, prethodno memorisana stanica se briše.

Savet

Kada memorišete RDS stanicu, memorišaćete i podešenje alternativne stanice (AF) i saobraćajnih vesti (TA) (str. 7).

Prijem memorisanih stanica

1 Izaberite talasno područje, zatim pritisnite numerički taster (od ① do ⑥).

Automatsko podešavanje

1 Izaberite talasno područje i zatim pritisnite (SEEK) +/- za traženje stanice.

Pretraživanje se zaustavlja kada uređaj ostvari prijem stanice. Ponovite opisani postupak dok se ne ostvari prijem željene stanice.

Savet

Ako znate frekvenciju stanice koju želite da slušate, pritisnite i zadržite (SEEK) +/- dok se oznaka željene frekvencije ne pojavi na displeju, a zatim više puta pritisnite (SEEK) +/- za precizno podešavanje frekvencije (ručno podešavanje).

Pregled

"Radio Data System" (RDS) je sistem emitovanja koji FM stanicama omogućava slanje dodatne digitalne informacije zajedno sa radio signalom.

Podaci koji se prikazuju

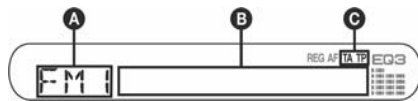

- δ Talasno područje, funkcija
- ε Frekvencija*¹ (naziv stanice), tačno vreme, RDS podaci
- φ TA/TP*²

1 Tokom prijema RDS stanice, levo od oznake frekvencije pojavljuje se "".

*2 "TA" trepće tokom saobraćajnih obaveštenja. "TP" svetli prilikom prijema stanice sa saobraćajnim programom.

Za promenu prikazanih parametara ε pritisnite **(DSPL)**.

RDS usluge

RDS vam nudi i druge pogodnosti kao što su:

AF (alternativne frekvencije)

Izbor i podešavanje stanice najjačeg signala. Pomoću ove funkcije možete stalno da slušate isti program tokom dugotrajnih putovanja bez potrebe ručnog podešavanja iste stanice.

TA (saobraćajna obaveštenja)/TP (saobraćajni program)

Pružta trenutne informacije o saobraćaju u vidu obaveštenja ili programa. U slučaju prijema bilo kakve saobraćajne vesti/programa, trenutno izabrani izvor se prekida.

PTY (vrste programa)

Prikazuje trenutno izabranu vrstu programa. Takođe traži izabranu vrstu programa.

CT (tačno vreme)

Podaci o tačnom vremenu dobijeni RDS prijemom podešavaju časovnik.

Napomene

- U zavisnosti od zemlje ili područja, neke RDS funkcije neće biti dostupne.
- RDS funkcija možda neće moći ispravno da radi ako je signal slab ili stanica ne emituje RDS podatke.

Podešavanje AF (alternativnih frekvencija) i TA (saobraćajnih obaveštenja)/TP (saobraćajnog programa)

- 1 Više puta pritisnite **(AF/TA)** dok se ne pojavi željeni parametar.

Izaberite	Za
AF-ON	uključuje AF i isključuje TA.
TA-ON	uključuje TA i isključuje AF.
AF, TA-ON	uključuje AF i TA.
AF, TA-OFF	isključuje AF i TA.

Memorisanje RDS stanica sa funkcijama AF i TA

RDS stanice možete da memorišete tako da istovremeno memorišete i funkcije AF/TA. Ako koristite funkciju BTM, samo RDS stanice se memorišu sa istim AF/TA podešenjima. Prilikom ručnog memorisanja možete da memorišete RDS stanice i one koje to nisu sa funkcijama AF/TA za svaku.

- 1 Podesite funkciju AF/TA, zatim memorišete stanicu pomoću BTM ili ručno.

Podešavanje jačine zvuka saobraćajnih obaveštenja

Možete da podesite jačinu zvuka saobraćajnih obaveštenja tako da ih ne propustite.

- 1 Pritisnite i zadržite **(AF/TA)** dok se ne pojavi "TA".
- 2 Okrenite regulator jačine zvuka za podešavanje.

Prijem hitnih obaveštenja

Ako je uključena funkcija AF ili TA, uređaj se automatski prebacuje na prijem hitnih saobraćajnih vesti i prekida trenutno izabran izvor.

Slušanje lokalnog programa — REG

Kada je uključena funkcija AF: fabrička podešenja ovog uređaja ograničavaju prijem na određeno područje, zato nije moguć prelaz na drugu lokalnu stanicu sa jačom frekvencijom.

Ako napustite područje prijema tog lokalnog programa, podesite opciju "REG-OFF" (str. 10).

Napomena

Ova funkcija ne radi u Velikoj Britaniji i nekim drugim područjima.

nastavlja se na sledećoj strani →

Izbor vrste programa (PTY)

- 1 Tokom FM prijema pritisnite **(PTY)**.



Ako stanica emituje PTY podatke, pojavljuje se oznaka trenutne vrste programa.

- 2 Više puta pritisnite **(PTY)** dok se ne pojavi željena vrsta programa.

- 3 Pritisnite **(SEEK) -/+**.

Plejer počinje da traži stanicu koja prenosi izabranu vrstu programa.

Vrste programa

NEWS (novosti), **AFFAIRS** (vesti), **INFO** (informacije), **SPORT** (sport), **EDUCATE** (obrazovni program), **DRAMA** (dramski program), **CULTURE** (kultura), **SCIENCE** (nauka), **VARIED** (razno), **POP M** (popularna muzika), **ROCK M** (rok muzika), **EASY M** (lagana muzika), **LIGHT M** (lagana klasična muzika), **CLASSICS** (klasična muzika), **OTHER M** (druge vrste muzike), **WEATHER** (vremenska prognoza), **FINANCE** (ekonomija), **CHILDREN** (dečji programi), **SOCIAL A** (društvene teme), **RELIGION** (verski program), **PHONE IN** (telefonska javljanja), **TRAVEL** (putovanja), **LEISURE** (zabava), **JAZZ** (džez muzika), **COUNTRY** (kantri muzika), **NATION M** (narodna muzika), **OLDIES** (evergrin), **FOLK M** (folklorna muzika), **DOCUMENT** (dokumentarni program)

Napomena

Ovu funkciju ne možete da koristite u nekim zemljama u kojima PTY (vrsta programa) podaci nisu dostupni.

Podešavanje tačnog vremena (CT)

- 1 Podesite "CT-ON" u meniju (str. 9).

Napomene

- Funkcija CT možda neće funkcionisati, čak ni prilikom prijema RDS stanice.
- Između vremena podešenog funkcijom CT i stvarnog vremena možda će postojati razlika.

Ostale funkcije

Promena zvučnih parametara

Podešavanje zvučnih karakteristika — BAL/FAD/SUB

Možete da podesite balans između levog i desnog i između zadnjih i prednjih zvučnika (*fader*) i jačinu zvuka *subwoofera*.

1 Više puta pritisnite taster za izbor dok se ne pojavi "BAL", "FAD" ili "SUB".

Parametri se smenjuju na sledeći način:

LOW*¹ → MID*¹ → HI*¹ →

BAL (levi-desni zvučnici) → FAD

(prednji-zadnji zvučnici) → SUB (jačina zvuka *subwoofera*)*² → AUX*³

*¹ Kada je uključena funkcija EQ3 (str. 9).

*² Kada je audio izlaz podešen na "SUB" (str. 9) prikazan je "ATT" sa najnižim podešenjem i može da se podesi u najviše 20 koraka.

*³ Kada je aktivan AUX izvor (str. 10).

2 Okrenite regulator jačine zvuka za podešavanje izabranog parametra.

Posle tri sekunde podešavanje je završeno, a na displej se vraćaju indikatori uobičajene reprodukcije/prijema.

Na daljinskom upravljaču

U koraku 2 podesite izabranu opciju pritiskom na

←, ↑, → ili ↓.

Podešavanje krive ekvilajzera — EQ3

Podešenje "CUSTOM" u okviru EQ3 omogućava memorisanje Vašeg podešavanja ekvilajzera.

1 Izaberite izvor, zatim više puta pritisnite (EQ3) da biste izabrali "CUSTOM".

2 Više puta pritisnite taster za izbor dok se ne pojavi "LOW", "MID" ili "HI".

3 Okrenite regulator jačine zvuka za podešavanje izabranog parametra.

Nivo zvuka može da se podesi u rasponu od -10 dB do +10 dB u koracima po 1 dB.



Ponovite korake 2 i 3 za podešavanje krive. Za povratak na fabričko podešenje krive ekvilajzera, pritisnite taster za izbor pre završetka podešavanja.

Posle 3 sekunde podešavanje je završeno i na displej se vraćaju indikatori uobičajene reprodukcije/prijema.

Savet

Drugi parametri ekvilajzera takođe mogu da se podese.

Na daljinskom upravljaču

U koraku 3 podesite izabranu opciju pritiskom na

←, ↑, → ili ↓.

Podešavanje opcija — SET

1 Pritisnite i zadržite taster za izbor.

Pojavljuje se prikaz za podešavanje.

2 Više puta pritisnite taster za izbor dok se ne pojavi željena opcija.

3 Okrenite regulator jačine zvuka za izbor parametra (na primer "ON" ili "OFF").

4 Pritisnite i zadržite taster za izbor.

Podešavanje je završeno i na displej se vraća prikaz uobičajene reprodukcije/prijema.

Napomena

Prikazane opcije se razlikuju zavisno od izvora i podešenja.

Na daljinskom upravljaču

U koraku 3 podesite izabranu opciju pritiskom na

← ili →.

Možete da podesite sledeće parametre (pogledajte odgovarajuću stranicu za više informacija): "●" označava fabrička podešenja.

CLOCK-ADJ (podešavanje sata) (str. 4)

CT (tačno vreme)

Za podešavanje "CT-ON" ili "CT-OFF" (●) (str. 8).

BEEP

Za podešavanje "BEEP-ON" (●) ili "BEEP-OFF".

AUX-A*¹ (AUX audio)

Za uključivanje indikatora AUX izvora "AUX-A-ON" (●) ili "AUX-A-OFF" (str. 10).

SUB/REAR*¹

Za promenu audio izlaza.

– "SUB-OUT" (●): za izlaz preko *subwoofera*.
– "REAR-OUT": za izlaz preko pojačala.

DIM (osvetljenost displeja)

Za podešavanje osvetljenosti displeja.

– "DIM ON": zatamnjenje displeja.
– "DIM-OFF" (●): uobičajena osvetljenost displeja.

DEMO*¹ (prikaz mogućnosti uređaja)

Za podešavanje "DEMO-ON" (●) ili "DEMO-OFF".

nastavlja se na sledećoj stranici →

A.SCRL (Auto Scroll)

Za automatsko skrolovanje dugih naziva posle promene diska/grupe/zapisa/albuma.

– "A.SCRL-ON": za skrolovanje
– "A.SCRL-OFF" (●): za isključivanje skrolovanja.

REG*² (lokalni prijem)

Za podešavanje "REG-ON" (●) ili "REG-OFF" (str. 7).

LPF*³ (niskopropusni filter)

Za izbor prekidne frekvencije *subwoofera*: "LPF OFF" (●), "LPF 125Hz" ili "LPF 78Hz".

*¹ Kada je uređaj isključen.

*² Prilikom FM prijema.

*³ Kada je audio izlaz podešen na "SUB".

Upotreba dodatne opreme

Dodatna audio oprema

Na AUX ulaz (stereo minipriklijučak) ovog plejera možete da povežete dodatni prenosivi audio uređaj, da ga izaberete kao izvor i da ga slušate pomoću auto zvučnika. Razlika u jačini zvuka između auto radija i dodatnog uređaja može da se podesi. Sledite postupak opisan u nastavku:

Povezivanje prenosivog audio uređaja

- 1 Isključite prenosivi audio uređaj.
- 2 Smanjite jačinu zvuka auto radija.
- 3 Povežite prenosivi audio uređaj sa auto radijom.

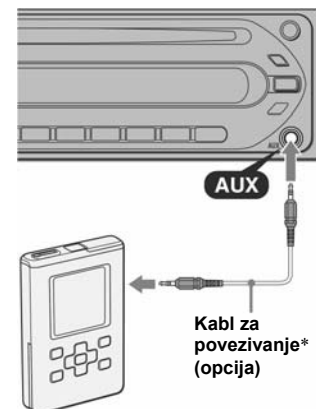

* Koristite isključivo kabl sa ravnim priključkom.

Podešavanje jačine zvuka

Pre reprodukcije obavezno podesite jačinu zvuka svakog povezanog audio uređaja.

- 1 Smanjite jačinu zvuka auto radija.
- 2 Više puta pritisnite (SOURCE) dok se ne pojavi "AUX FRONT IN".
- 3 Pokrenite reprodukciju povezanog audio uređaja uz umerenu jačinu zvuka.
- 4 Podesite uobičajenu jačinu zvuka na auto radiju.
- 5 Više puta pritisnite taster za izbor dok se ne pojavi "AUX" i regulatorom jačine zvuka podesite glasnoću.

Daljinski upravljač RM-X114

Položaj tastera

Odgovarajući tasteri na daljinskom upravljaču imaju iste funkcije kao i tasteri na uređaju.

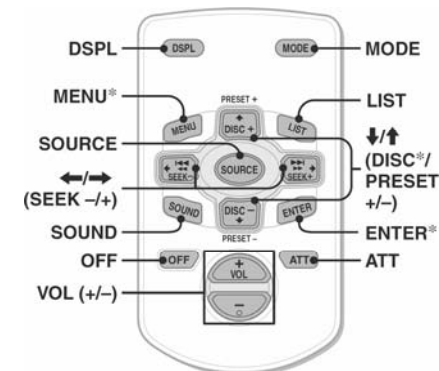

Sledeći tasteri na daljinskom upravljaču se razlikuju i imaju različite funkcije od onih na uređaju.

• Taster SOUND

Isto kao i taster za izbor na uređaju.

• Tasteri ←/→ (SEEK -/+)

Za upravljanje CD-om/radijom (isto kao (SEEK) -/+ na uređaju. (Detalje o drugim funkcijama potražite u odeljcima pod naslovom "Na daljinskom upravljaču" na svakoj stranici.)

• Tasteri ↑/↓ (DISC*/PRESET +/-)

Za upravljanje CD-om, isto kao i tasteri GP/ALBM +/- na uređaju. (Detalje o drugim funkcijama potražite u odeljcima pod naslovom "Na daljinskom upravljaču" na svakoj stranici.)

• Taster ATT

Za isključivanje zvuka. Pritisnite ponovo za uključivanje.

• Taster LIST

Za upravljanje radijom, isto kao taster (PTY) na uređaju.

* Nije dostupno za ovaj uređaj.

Napomena

Ako je uređaj isključen i nestane prikaz displeja, ne možete da rukujete daljinskim upravljačem ako ne pritisnete taster (SOURCE) na uređaju ili ubacite disk da biste uključili uređaj.

Zamena litijumske baterije

U normalnim uslovima baterije traju oko godinu dana. (Trajanje može da bude i kraće, zavisno od uslova rada.) Kada baterija oslabi, domet daljinskog upravljača se smanjuje. Zamenite bateriju novom CR2025 litijumskom baterijom. Korišćenje druge baterije može da dovede do požara ili do eksplozije.

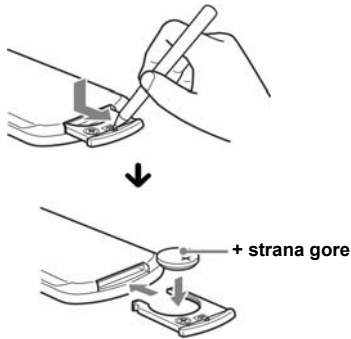

Napomene o litijumskoj bateriji

- Držite litijumsku bateriju izvan dohvata dece. Ako dođe do gutanja baterije, odmah potražite pomoć lekara.
- Obrisite bateriju suvom krpom zbog boljeg kontakta.
- Proverite polaritet baterije pre stavljanja.
- Ne dodirujte bateriju metalnom pincetom, jer može da dođe do kratkog spoja.

UPOZORENJE

Baterija može da eksplodira usled nepravilnog rukovanja. Bateriju nemojte da punite, rastavljate, niti da je bacate u vatra.

Dodatne informacije

Mere predostrožnosti

- Ako je Vaše vozilo parkirano direktno na suncu, pustite da se uređaj malo ohladi pre korišćenja.
- Ako je Vaš automobil opremljen električnom antenom, ona se automatski izvlači kada uređaj radi.

Napomene o kondenzaciji vlage

Kada pada kiša ili u vrlo vlažnom prostoru, na staklu unutar uređaja i na displeju može da se nakupi vlaga i tada uređaj neće moći pravilno da radi. U tom slučaju izvadite disk i sačekajte otprilike jedan sat dok vlaga ne ispari.

Za održavanje visokog kvaliteta zvuka

Pazite da po plejeru ili diskovima ne prospete sok ili neko drugo piće.

Napomene o diskovima

- Uvek držite disk za ivice i nemojte da dodirujete njegovu površinu.
- Držite diskove u kutijama kada nisu u upotrebi.
- Ne izlažite diskove direktnom suncu ili izvorima toplote. Ne ostavljajte ih na prednjoj ili zadnjoj ploči u vozilu parkiranim na suncu.
- Ne lepите nalepnicu ili samolepljivu traku na disk, jer može da dođe do zaustavljanja rotacije i do kvara uređaja ili oštećivanja diska.



- Ne koristite diskove sa nalepnicom ili etiketom. Zbog upotrebe takvih diskova može da dođe do sledećih nepravilnosti u radu:
 - Nemogućnost izbacivanja diska (zbog odlepljene nalepnice koja može da zapne u mehanizmu za izbacivanje diska).
 - Nemogućnost ispravnog čitanja audio podataka (na primer, preskakanje zvuka ili nemogućnost reprodukcije) usled skupljanja nalepnice izložene toploti i savijanja diska.
- Diskovi nestandardnog oblika (oblik srca, kvadrata, zvezde) ne mogu da se reprodukuju na ovom uređaju jer bi moglo da dođe do kvara. Nemojte da koristite takve diskove.
- Ne mogu da se reprodukuju CD-i prečnika 8 cm.

nastavlja se na sledećoj strani →

- Pre upotrebe obrišite diskove krpom za čišćenje. Brišite ih ravnim potezima od sredine prema ivici. Nemojte da koristite sredstva kao što su benzin, razređivač, komercijalna sredstva za čišćenje ili antistatički sprej namenjen za čišćenje vinilnih ploča.



Napomene o CD-R/CD-RW-diskovima

- Reprodukcija nekih CD-R/CD-RW diskova (zavisno od opreme na kojoj su snimljeni i od njihovog stanja) nije moguća na ovom uređaju.
- U ovom uređaju nije moguća reprodukcija nefinalizovanih CD-R/CD-RW diskova.

Muzički diskovi sa zaštitom od kopiranja

Ovaj uređaj može da reprodukuje diskove koji podležu CD standardu. U poslednje vreme pojedine firme proizvode diskove sa zaštitom od kopiranja. Neki od tih diskova možda ne mogu da se reprodukuju u ovom uređaju jer ne podležu CD standardu.

Napomena o DualDisc diskovima

DualDisc je dvostrani disk kod kojeg su na jednoj strani snimljeni DVD podaci, a na drugoj audio podaci. Treba da znate da se audio podaci možda neće reprodukovati na ovom uređaju zato što ne odgovaraju CD standardu.

O MP3/WMA fajlovima

MP3 je skraćenica od MPEG-1 Audio Layer 3, a radi se o formatu kompresije koji audio podatke sažima na približno 1/10 originalne veličine. WMA je skraćenica od Windows Media Audio, a to je još jedan format kompresije audio podataka koji audio podatke sažima na približno 1/22* originalne veličine.

* Samo uz brzinu od 64 kbps

- Uređaj je kompatibilan sa formatima ISO 9660 level 1/level 2, Joliet/Romeo ekspanzionim formatima i Multi Session.
- Maksimalan broj:
 - foldera (albuma): 150 (uključujući korenski i prazne foldera).
 - MP3/WMA dokumenta (zapisa) i foldera na disku: 300 (ako naziv foldera/zapisa sadrži mnogo znakova, broj može da bude manji od 300).
 - prikazanih znakova po nazivu foldera/ zapisa je 32 (Joliet) ili 64 (Romeo).
- ID3 podaci verzije 1.0, 1.1, 2.2, 2.3 i 2.4 odnose se samo na MP3. ID3 podaci mogu da sadrže 15/30 (1.0 i 1.1) ili 63/126 znakova (2.2, 2.3 i 2.4). WMA oznaka može da sadrži 63 znaka.

Redosled reprodukcije MP3/WMA zapisa

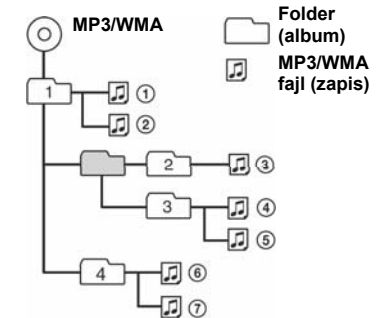

Napomene

- Prilikom dodeljivanja naziva ne zaboravite da dodate ekstenziju ".mp3"/".wma".
- Tokom reprodukcije MP3 fajla VBR (promenljive brzine bita) ili ubrzane reprodukcije unapred ili unazad, proteklo vreme reprodukcije možda se neće ispravno prikazati.
- Ako je disk snimljen u Multi Session formatu prepoznaje se i reprodukuje samo prvi zapis prve sesije (svaki drugi format se preskače). Prioritet formata je CD-DA, ATRAC CD i MP3/WMA.
 - Kada je prvi zapis CD-DA, reprodukuje se samo CD-DA na prvoj sesiji.
 - Kada prvi zapis nije CD/DA, reprodukuje se ATRAC CD ili MP3/WMA sesija. Ako disk nema podataka ovih formata, prikazuje se poruka "NO MUSIC".

Napomene o MP3 fajlovima

- Pre upotrebe diska u uređaju obavezno ga finalizujte.
- Ako reprodukujete MP3 disk velike brzine bita, na primer 320 kbps, zvuk može da bude isprekidan.

Napomene o WMA fajlovima

- Fajlovi snimljeni uz "lossless" kompresiju ne mogu da se reprodukuju.
- Fajlovi zaštićeni autorskim pravima ne mogu da se reprodukuju.

O ATRAC CD-u Format ATRAC3plus

ATRAC3 (Adaptive Transform Acoustic Coding3) je tehnologija komprimovanja audio podataka koja audio CD podatke sažima na približno 1/10 originalne veličine.

ATRAC3plus je prošireni format ATRAC3 i može da komprimuje audio CD podatke na otprilike 1/20 originalne veličine. Ovaj uređaj podržava ATRAC3 i ATRAC3plus format.

ATRAC CD

ATRAC CD je snimljeni audio disk komprimovan na ATRAC3 ili ATRAC3plus format pomoću ovlašćenog softvera, na primer SonicStage 2.0 ili noviji ili SonicStage Simple Burner.

- Maksimalan broj:
 - foldera (grupa): 255
 - fajlova (zapisa): 999

- Prikazuju se znakovi u nazivu foldera/ fajlova i tekstualni podaci SonicStage-a.

Za detalje o ATRAC CD-u, pogledajte uputstvo za upotrebu SonicStage ili SonicStage Simple Burner-a.

Napomena

ATRAC CD snimate pomoću autorizovanog softvera, na primer SonicStage 2.0 ili kasniji ili SonicStage Simple Burner 1.0 ili 1.1 isporučeni sa Sony Network proizvodima.

Ako imate bilo kakvih pitanja ili problema u vezi sa plejerom i posle čitanja uputstva, posavetujte se sa prodavcem Sony opreme.

Održavanje

Promena osigurača

Prilikom promene osigurača koristite osigurače iste vrednosti. Ako osigurač pregori, proverite priključak napajanja i zamenite osigurač. Ako osigurač ponovo pregori, možda je reč o kvaru na uređaju. U tom slučaju obratite se najbližem prodavcu Sony opreme.

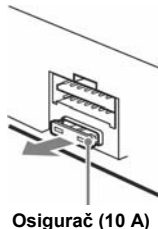

Osigurač (10 A)

Čišćenje priključaka

Uređaj možda neće moći dobro raditi ako spojevi između uređaja i prednjeg panela nisu čisti. Da ne bi došlo do toga, skinite prednji panel (str. 4) i očistite spojeve štapićem od vate natopljenim alkoholom. Ne pritiskajte previše jer bi moglo da dođe do oštećenja priključaka.

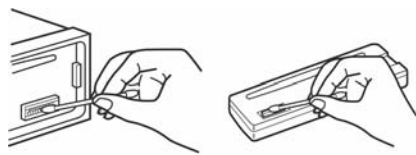

Glavni uređaj

Zadnja strana prednjeg panela

Napomene

- Iz sigurnosnih razloga pre čišćenja ugastite vozilo i izvadite ključ iz kontakt-brave.
- Nikada ne dodirujte priključke prstima ili metalnim predmetima.

Vađenje uređaja

1 Skinite zaštitni okvir.

- 1 Izvadite prednji panel (str. 4).
- 2 Zakačite ključeve za vađenje na zaštitni okvir.

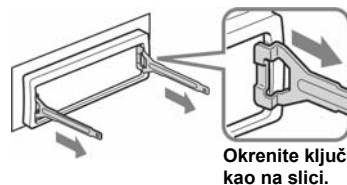

Okrenite ključ kao na slici.

- 3 Pomoću ključeva za vađenje izvucite zaštitni okvir.

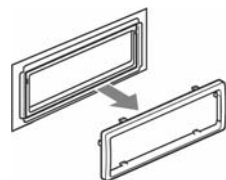

2 Izvadite uređaj

- 1 Istovremeno stavite oba ključa za vađenje dok ne kliknu.

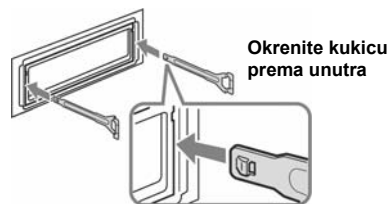

Okrenite kukicu prema unutra

- 2 Povucite ključeve za vađenje da biste oslobodili uređaj.

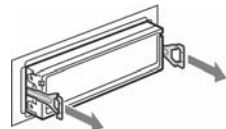

- 3 Izvucite uređaj iz ležišta.

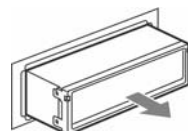

Tehnički podaci

CD uređaj

Odnos signal/šum: 120 dB
 Frekventijski odziv: 10 – 20 000 Hz
 Zavijanje i podrhtavanje: Ispod merljivog nivoa

Radio prijemnik FM

Opseg podešavanja: 87,5 – 108,0 MHz
 Priključak antene: Spoljni antenski priključak
 Međufrekvencija: 10,7 MHz/450 kHz
 Korisna osetljivost: 9 dBf
 Selektivnost: 75 dB na 400 kHz
 Odnos signal/šum: 67 dB (stereo), 69 dB (mono)
 Harmonijska distorzija na 1 kHz: 0,5 % (stereo), 0,3 % (mono)

Odvajanje: 35 dB na 1 kHz
 Frekventijski odziv: 30 – 15 000 Hz

MW/LW

Opseg podešavanja:
 MW: 531 – 1602 kHz
 LW: 153 – 279 kHz

Priključak antene: Spoljni antenski priključak
 Međufrekvencija: 10,7 MHz/450 kHz
 Osetljivost: MW: 30 µV, LW: 40 µV

Pojačalo

Izlazi: Izlazi zvučnika (sigurni zapečaćeni spojevi)
 Impedanca: 4 – 8 oma
 Maksimalna izlazna snaga: 50 W x 4 (na 4 oma)

Uopšteno

Izlazi:
 Audio izlazi (sporedni/zadnji, mogućnost izbora)
 Kontrolni izlaz releja za automatsko izvlačenje antene
 Kontrolni izlaz pojačala snage

Ulazi:

Antenski ulaz
 AUX ulaz (stereo minipriključak)

Tonske komande:

Niski tonovi: ± 10 dB na 60 Hz (XPLOD)
 Srednji tonovi: ± 10 dB na 1 kHz (XPLOD)
 Visoki tonovi: ± 10 dB na 10 kHz (XPLOD)

Napajanje:

12 V DC akumulator (negativni pol na uzemljenje)

Dimenzije: Približno 178 x 50 x 179 mm (š/v/d)

Dimenzije za ugradnju:
 Približno 182 x 53 x 161 mm (š/v/d)

Masa: Približno 1,2 kg

Isporučeni pribor:

Delovi za instalaciju i povezivanje (1 komplet)

Dodatna oprema:

Daljinski upravljač RM-X114

Vaš prodavac možda neće imati sav navedeni pribor. Zatražite detaljne informacije.

Američki i strani patenti su licenca Dolby Laboratories.

MPEG Layer-3 tehnologija audio kodiranja i patenti su licenca firme Fraunhofer IIS i Thomson.

Dizajn i tehničke karakteristike uređaja podložni su promenama bez prethodne najave. Proizvođač ne preuzima odgovornost za eventualne štamparske greške.



- Bezolovni lem se koristi za lemljenje određenih delova (više od 80%).
- Halogenizovani usporivači vatre nisu korišćeni u određenim odštampanim programskim pločama.
- Halogenizovani usporivači vatre nisu korišćeni u kućištima.
- Za tekst na ambalaži korišćeno je mastilo na bazi biljnog ulja bez isparljivih organskih jedinjenja.
- Jastučići za pakovanje nisu izrađeni od polistirenske pene.

U slučaju problema

Sledeća tabela će Vam pomoći da rešite problem koji može da se pojavi u radu sa uređajem. Pre pregleda donje tabele, proverite spojeve uređaja i postupke za korišćenje.

Uopšteno

Nema napajanja uređaja.

- Proverite spojeve. Ako je sve u redu, proverite osigurač.
- Ako je uređaj isključen i nestane prikaz displeja, ne možete njime da upravljate daljinskim upravljačem. → Uključite uređaj.

Automatska antena se ne izvlači.

Antena nema relej.

Nema zvuka.

- Jačina zvuka je previše mala.
- Uključena je funkcija ATT.
- Komanda *fader* (FAD) nije postavljena u srednji položaj za dvozvučnički sistem.

Nema zvučnog signala.

- Zvučni signal je isključen (str. 9).
- Povezano je dodatno pojačalo i ne koristi se ugrađeno.

Sadržaj memorije je izbrisan.

- Pritisnuli ste taster RESET. → Ponovo memorišite podešenja.
- Kabl za napajanje ili akumulator su izvučeni.
- Kabl za napajanje nije ispravno povezan.

Memorisane stanice i prikaz tačnog vremena su izbrisani.

Osigurač je pregoreo.

Buka prilikom okretanja ključa u kontakt-bravi. Kablovi prema konektoru automobila nisu dobro povezani.

Indikatori nestaju/ne pojavljuju se na displeju.

- Podesili ste "DIM-ON" (str. 9).
- Oznake na displeju se isključuje ako pritisnete i zadržite taster (OFF).
→ Ponovo pritisnite i zadržite pritisnut taster (OFF) dok se prikaz ponovo ne uključi.
- Priključci su zaprljani (str. 13).

Reprodukcija diska

Ne možete da stavite disk.

- Već je stavljen drugi CD.
- CD je nasilno stavljen naopako ili nepravilno.

Reprodukcija ne počinje.

- Oštećen ili zaprljan CD.
- Pokušali ste da reprodukujete CD-R/CD-RW koji nije audio (str. 12).

Nije moguća reprodukcija MP3/WMA fajlova.

Disk nije kompatibilan sa MP3 formatom i verzijom (str. 12).

Za početak reprodukcije MP3/WMA zapisa treba duže vreme nego za ostale diskove.

Sledećim diskovima treba duže vreme za početak reprodukcije:

- diskovi komplikovane strukture.
- diskovi snimljeni u *Multi Session formatu*.
- diskovi kojima možete da dodate podatke.

Nije moguća reprodukcija ATRAC CD-a.

- Disk nije snimljen u ovlašćenom softveru, na primer SonicStage ili SonicStage Simple Burner-om.
- Zapisi koji nisu sadržani u grupi ne mogu da se reprodukuju.

Prikazani podaci se ne skroluju na displeju.

- Kod diskova sa mnogo znakova može da nastane taj problem.
- Funkcija "A.SCRL" je podešena na "OFF".
→ Podesite "A.SCRL-ON" (str. 9).

Zvuk preskače.

- Niste dobro ugradili uređaj.
→ Plejer ugradite pod uglom manjim od 45° u stabilan deo automobila.
- Neispravan ili zaprljan disk.

Ne rade tasteri.

Disk se ne izbacuje.

- Pritisnite taster RESET (str. 4).

Prijem radio stanica

Nije moguć prijem stanica.

Zvuk je pun šumova.

- Povežite kabl aktivne antene (plavi) ili izvora napajanja (crveno) na izvor napajanja antenskog pojačala u automobilu (samo ako Vaš automobil ima ugrađenu FM/MW/LW antenu na zadnjem/bočnom staklu).
- Proverite spoj antene.
- Antena se ne izvlači.
→ Proverite spoj na kابلu za kontrolu antene.
- Proverite frekvenciju.

Slušanje podešenih stanica nije moguće.

- Memorirate tačnu frekvenciju.
- Signal sa odašiljača je suviše slab.

Nije moguće automatsko pretraživanje.

- Nije ispravno podešena funkcija pretraživanja lokalnih stanica.
→ Pretraživanje se suviše često zaustavlja: Pritisnite (SENS) dok se ne pojavi "LOCAL-ON".
→ Pretraživanje se ne zaustavlja na stanicima: Više puta pritisnite (SENS) dok se ne pojavi "MONO-ON" ili "MONO-OFF" (FM) ili "LOCAL-OFF" (MW/LW).
- Emitovani signal je suviše slab.
→ Izvršite ručno pretraživanje.

Tokom FM prijema trepće indikator "ST".

- Podesite tačnu frekvenciju.
- Signal odašiljača je suviše slab.
→ Pritisnite (SENS) za uključivanje mono prijema stanica "MONO-ON".

FM stereo program se čuje mono.

Uređaj je podešen na mono prijem.

- Pritisnite (SENS) dok se ne pojavi "MONO-OFF".

RDS

Posle nekoliko sekundi slušanja počinje pretraživanje.

Stanica nije TP ili ima slab signal.

- Isključite funkciju TA (str. 7).

Nema saobraćajnih informacija.

- Uključite funkciju TA (str. 7).
- Stanica ne emituje saobraćajne informacije iako je TP.
→ Podesite drugu stanicu.

PTY prikazuje "-----".

- Trenutna stanica nije RDS stanica.
- RDS podaci nisu primljeni.
- Stanica ne emituje signal vrste programa.

Prikaz/poruke grešaka

ERROR

- Disk je zaprljan ili stavljen naopako.
→ Očistite ga ili stavite pravilno.
- Disk je prazan.
- Disk ne može da se reprodukuje zbog nekog problema.
→ Stavite drugi disk.

FAILURE

- Neispravno su povezani zvučnici/pojačalo.
→ Pogledajte uputstvo za ugradnju/povezivanje.

L. SEEK -/+

Uključena je funkcija traženja lokalnih stanica tokom automatskog pretraživanja.

NO AF

Izabrana stanica nema alternativnu frekvenciju.

- Pritisnite (SEEK) -/+ dok trepće naziv stanice. Plejer počinje da traži drugu frekvenciju istih podataka o programu PI (pojavljuje se "PI SEEK").

NO ID3

MP3 fajl ne sadrži ID3 podatke.

NO INFO

ATRAC3/ATRAC3plus ili WMA fajl ne sadrži tekstualne podatke.

NO MUSIC

Disk nema muzičke fajlove.

- Stavite muzički disk u uređaj.

NO NAME

Disk ne sadrži naziv zapisa/albuma/grupe/diska.

NO TP

Uređaj nastavlja pretraživanje dok ne pronade dostupnu TP stanicu.

OFFSET

Možda je posredi interni kvar.

- Proverite spojeve. Ako poruka greške ostane prikazana, obratite se ovlašćenom Sony servisu.

READ

- Plejer učitava sve podatke zapisa i grupa sa diska.
→ Sačekajte dok se završi postupak učitavanja i reprodukcija će početi automatski. Zavisno od strukture diska, možda će biti potrebno više od minuta.

RESET

CD uređajem ne možete da upravljate zbog nekih problema.

- Pritisnite taster RESET (str. 4).

"LLLL" ili "TTTT"

Disk je tokom pretraživanja napred/nazad došao do početka ili do kraja i nije moguće dalje pretraživanje.

"-"

Oznaka ne može da se prikaže kod ovog uređaja.

Ako Vam ovi postupci ne pomognu da otklonite problem, obratite se ovlašćenom Sony servisu. Ako auto radio nosite na popravku zbog CD uređaja, molimo Vas da ponesete i disk koji ste koristili kada ste uočili problem.



Sony Overseas S.A.
Predstavništvo u Beogradu
Bulevar Mihajla Pupina 10b/II/V
11070 Novi Beograd
www.sony.co.yu

nastavlja se na sledećoj strani →