

**SONY®**

# ***Căști stereo wireless***

---

***Manual de instrucțiuni***



***DR-BT10CX***

© 2006 Sony Corporation

## ATENȚIE

**Pentru a preveni incendiile și șocurile electrice, nu expuneți aparatul la ploaie și la umezeală.**

**Pentru a reduce riscul de electrocutare, nu demontați carcasa. Apelați pentru aceasta numai la persoane calificate.**

Nu montați aparatul în spații închise și strâmte, cum ar fi o bibliotecă sau un dulap.

Pentru a preveni incendiile, nu acoperiți fantele de aerisire ale aparatului cu ziare, cu fața de masă, cu draperii etc. Nu așezați lumânări aprinse pe aparat.

Pentru a preveni incendiile și electrocutările nu puneți pe aparat recipiente ce conțin lichide (cum ar fi vasele cu apă).

Conectați aparatul la o priză de perete ușor accesibilă. În cazul în care constatați un comportament anormal, decuplați imediat ștecărul de la priza de perete.



Prin prezenta, Sony Corporation declară că acest echipament corespunde cerințelor principale și celorlalte prevederi importante ale Directivei 1999/5/EC.

Pentru detalii, vă rugăm să accesați următoarea adresă :  
<http://www.compliance.sony.de/>



**Dezafectarea echipamentelor electrice și electronice vechi (Valabil în Uniunea Europeană și în celelalte state cu sisteme de colectare separate)**

Acest simbol marcat pe un produs sau pe ambalajul acestuia indică faptul că respectivul produs nu trebuie considerat reziduu menajer în momentul în care doriți să îl dezafectați. El trebuie dus la punctele de colectare destinate reciclării echipamentelor electrice și electronice. Dezafectând în mod corect acest produs, veți ajuta la prevenirea posibilelor consecințe negative asupra mediului înconjurător și sănătății oamenilor care pot fi cauzate de tratarea inadecvată a acestor reziduuri. Reciclarea materialelor va ajuta totodată la conservarea resurselor naturale. Pentru mai multe detalii legate de reciclarea acestui produs, vă rugăm consultați biroul local, serviciul de preluare a deșeurilor sau magazinul de unde ați achiziționat produsul.

Cuvântul Bluetooth și sigla asociată sunt proprietatea Bluetooth SIG, Inc. și utilizarea sub orice formă a acestor mărci de către Sony Corporation se face sub licență.

Alte mărci comerciale și denumiri de mărci aparțin respectivilor proprietari.

Tehnologia de codare audio MPEG Layer-3 și patentele aferente sunt sub licență Fraunhofer IIS și Thomson.

# CUPRINS

<b>Bun venit ! .....</b>	<b>4</b>
Trei etape pentru a pune în funcțiune BLUETOOTH .....	5
<b>Poziționarea și rolul părților componente ale sistemului .....</b>	<b>6</b>
<b>Încărcarea aparatului .....</b>	<b>7</b>
<b>Stabilirea legăturii dintre echipamente Bluetooth .....</b>	<b>9</b>
Ce reprezintă stabilirea legăturii .....	9
Procedura de stabilire a legăturii dintre echipamente .....	9
<b>Purtarea căștilor .....</b>	<b>11</b>
<b>Indicații cu privire la funcția BLUETOOTH .....</b>	<b>12</b>
<b>Ascultarea muzicii .....</b>	<b>13</b>
<b>Apeluri telefonice .....</b>	<b>15</b>
Acționarea telefonului mobil BLUETOOTH – HFP, HSP .....	17
<b>Realizarea de apeluri telefonice în cursul redării muzicii .....</b>	<b>18</b>
<b>Dezafectarea aparatului .....</b>	<b>19</b>
<b>Măsuri de precauție .....</b>	<b>20</b>
<b>Ce este tehnologia BLUETOOTH ? .....</b>	<b>22</b>
<b>Soluționarea defecțiunilor .....</b>	<b>23</b>
<b>Inițializarea echipamentului .....</b>	<b>24</b>
<b>Specificații .....</b>	<b>25</b>

---

## Bun venit !

Vă mulțumim că ați achiziționat aceste căști stereo wireless, marca Sony. Acest aparat utilizează tehnologia BLUETOOTH™ wireless.

- Puteți asculta muzică cu ajutorul dispozitivului dumneavoastră BLUETOOTH capabil să transmită muzică.
- Puteți vorbi la telefonul dvs. mobil BLUETOOTH aflat în geantă, fără ca acesta să vă ocupe mâinile.
- Puteți încărca aparatul folosind stația de încărcare a acumulatorului furnizată.

Pentru detalii legate de tehnologia BLUETOOTH, consultați pagina 22.

**Conversație telefonică**

**Audiție muzicală**

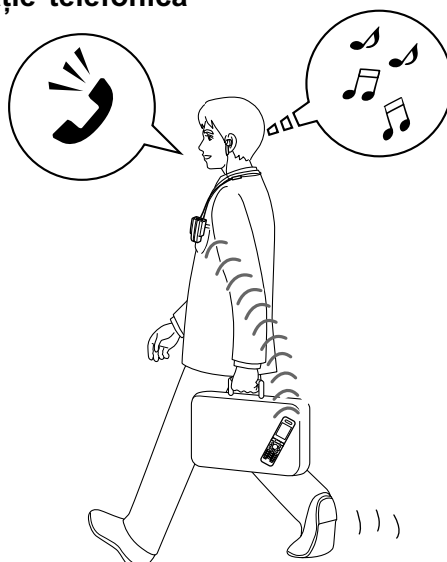

## Trei etape pentru a pune în funcțiune BLUETOOTH

### Punere în legătură (fiecare echipament)

Mai întâi, înregistrați ("puneți în legătură") fiecare dispozitiv BLUETOOTH (telefon mobil etc.) cu acest aparat. Odată stabilită legătura, această operație nu trebuie repetată.

Telefon mobil  
BLUETOOTH  
etc.

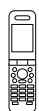

stabilirea  
legăturii

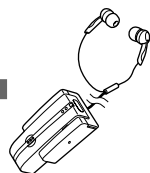

Sistem wireless  
cu căști stereo

➔ Pagina 9

### Ascultarea muzicii

#### Conexiune BLUETOOTH

Aționați dispozitivul BLUETOOTH pentru a realiza conexiunea BLUETOOTH.

conexiune

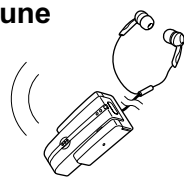
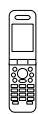

A2DP

➔ Pagina 13

### Apel telefonic

#### Conexiune BLUETOOTH

Când aparatul este pornit, acesta începe realizarea conexiunii BLUETOOTH pentru a recunoaște în mod automat telefonul mobil.

conexiune

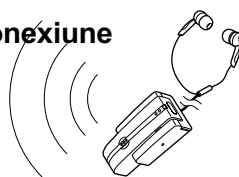

HFP

HSP

➔ Pagina 15

### Ascultarea muzicii

Puteți asculta muzica redată de echipamentul BLUETOOTH.



Muzică

➔ Paginile 13 - 14

### Convorbire telefonică

Puteți telefona și primi apeluri acționând acest aparat.

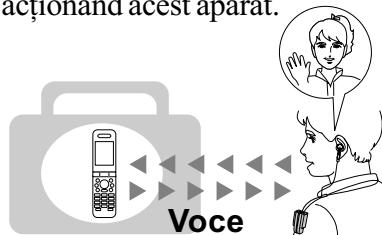

Voce

➔ Paginile 16 - 17

## Poziționarea și rolul părților componente ale sistemului

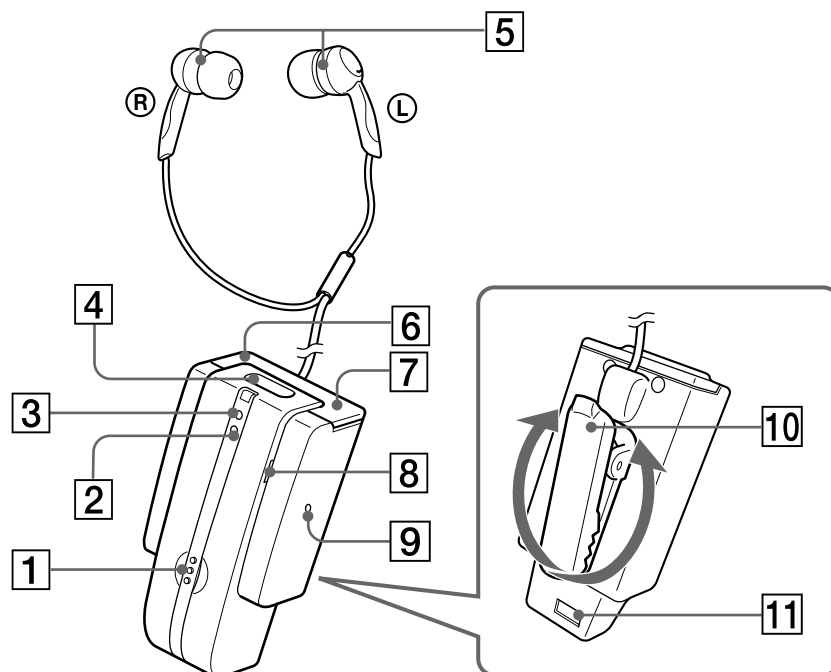

**1 Buton multifuncțional**  
Acționează diverse funcții de apelare.

**2 Indicator (roșu)**  
Oferă indicații legate de starea de alimentare a aparatului.

**3 Indicator (albastru)**  
Oferă indicații legate de comunicare a aparatului.

**4 Buton POWER**

**5 Căști**

**6 Buton VOL –**

**7 Buton VOL +**

**8 Microfon**

**9 Buton RESET**

**10 Clips de prindere**

Potrivești clipsul de prindere la unghiul dorit și atașezi-l de buzunar sau de guler.

**11 Punct de contact**

# Încărcarea aparatului

Aparatul conține un acumulator cu ioni de litiu, care ar trebui să fie încărcat înainte de a fi utilizat pentru prima dată.

## 1 Conectați adaptorul de rețea, furnizat, la dispozitivul de încărcare al acumulatorului.

Dispozitiv de încărcare a acumulatorului (furnizat)

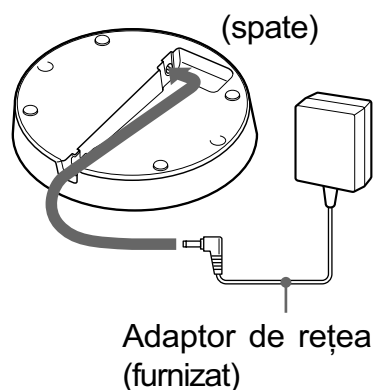

## 2 Conectați adaptorul de rețea furnizat la o priză electrică.

Dispozitiv de încărcare a acumulatorului (furnizat)

Spre priză

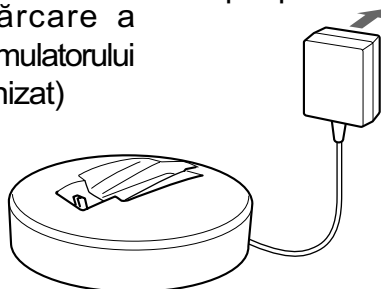

## 3 Puneți aparatul în dispozitivul de încărcare a acumulatorului.

Căști stereo wireless

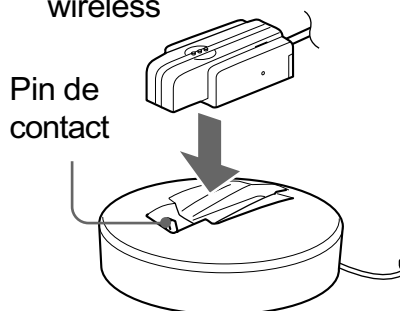

### Notă

Dacă clipsul de prindere este rabatat, aparatul nu poate fi așezat în dispozitivul de încărcare a acumulatorului și operația de încărcare nu începe. Așezați clipsul de prindere în poziția originală înainte de încărcare.

Așezați aparatul pe dispozitivul de încărcare, astfel încât punctele de contact ale acestuia să atingă pinul dispozitivului încărcător, și verificați ca indicatorul (roșu) să fie luminos.

Încărcarea durează circa 3 ore\*, iar indicatorul luminos (roșu) se stinge în mod automat.

\* Durata necesară pentru încărcarea unui acumulator complet consumat.

### Observație

Când se încarcă acumulatorul, aparatul este oprit în mod automat.

*continuă...*

## Atenție

Dacă acest aparat detectează o problemă în cursul încărcării, este posibil ca indicatorul (roșu) să fie stins, cu toate că operația de încărcare nu s-a încheiat.

Verificați următoarele cauze:

- Temperatura mediului ambiant nu se încadrează în domeniul  $0^{\circ}\text{C} \div 40^{\circ}\text{C}$ .
- Există o problemă legată de acumulator.

În acest caz, încărcați din nou acumulatorul, respectând domeniul de temperaturi recomandat mai sus. Dacă problema persistă, consultați cel mai apropiat dealer Sony.

## Note

- Dacă acumulatorul nu este utilizat o perioadă îndelungată, este posibil să se descarce rapid, însă după câteva încărcări, autonomia acestuia se va ameliora.
- Dacă autonomia bateriei încorporată scade la jumătate față de cea obișnuită, bateria trebuie înlocuită. Consultați cel mai apropiat dealer Sony.
- Evitați expunerea la temperaturi extreme, la radiații solare directe, la umezeală, nisip, praf sau la șocuri mecanice. Nu lăsați aparatul în mașina parcată la soare.
- Utilizați numai adaptorul de rețea furnizat. Nu folosiți nici un alt fel de adaptor de rețea.

## Ore de funcționare\*

Stare	Numărul de ore de funcționare
Durata comunicării (inclusiv durata de redare a muzicii)	până la 11 ore
Starea de așteptare	până la 100 ore

\* Duratele indicate mai sus pot varia în funcție de temperatura mediului ambiant și de condițiile de utilizare.

## Verificarea autonomiei rămase

Dacă apăsați butonul POWER când aparatul este pornit, indicatorul (roșu) clipește. Puteți afla autonomia rămasă a acumulatorului numărând de câte ori clipește acest indicator (roșu).

Indicator (roșu)	Stare
Clipește de 3 ori	Complet încărcat
Clipește de 2 ori	Încărcat pe jumătate
Clipește 1 dată	Slab încărcat (trebuie reîncărcat)

## Notă

- Nu puteți afla care este autonomia rămasă a acumulatorului imediat după pornirea aparatului și nici în cursul operației de stabilire a legăturii.

## În cazul în care acumulatorul este aproape gol

Indicatorul (roșu) clipește rar, în mod automat.

Dacă acumulatorul se golește, se aude un semnal sonor și aparatul se oprește automat.



---

## Stabilirea legăturii dintre echipamente Bluetooth

### Ce reprezintă stabilirea legăturii?

Dispozitivele BLUETOOTH trebuie, mai întâi, "puse în legătură" unele cu alte.

Odată stabilită legătura între echipamentele BLUETOOTH, această operație nu mai trebuie repetată, decât în următoarele cazuri :

- Când informația de punere în legătură este ștearsă în urma unei reparații etc.
- Când aparatul este pus în legătură cu 9 sau mai multe dispozitive.

Acest aparat poate fi pus în legătură cu alte 8 echipamente BLUETOOTH; dacă după punerea în legătură cu 8 echipamente, se încearcă punerea în legătură cu încă un echipament, acesta din urmă va înlocui echipamentul al cărui moment de conexiune este cel mai vechi dintre cele 8 deja puse în legătură.

- Când este ștearsă recunoașterea aparatului de către echipamentul de conectat.
- Când acest aparat este inițializat. Cu această ocazie, toate informațiile legate de punerea în legătură sunt șterse.

### Procedura de stabilire a legăturii dintre echipamente

**1** Țineți dispozitivul de conectat la o distanță de circa 1 m de acest aparat.

**2** În timp ce aparatul este oprit, apăsați și mențineți apăsat butonul POWER timp de 7 secunde sau mai mult pentru a trece în starea de așteptare pentru stabilirea legăturii.

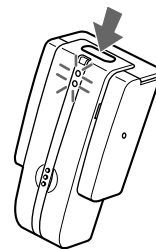

### Note

- După circa 3 secunde, alimentarea este pornită și indicatoarele albastru și roșu clipesc împreună de două ori. Continuați să mențineți apăsat butonul până ce ambele indicatoare clipesc, apoi eliberați-l. Acest aparat trece în modul de stabilire a legăturii.
- Dacă nu este stabilită legătura în timp de 5 minute, acest mod este anulat, iar aparatul este oprit. În acest caz, reluați procedura de la pasul 1.

continuă...

### **3 Efectuați procedura de stabilire a legăturii la echipamentul de conectat pentru a detecta acest aparat.**

Lista echipamentelor detectate apare pe afișajul dispozitivului de conectat. Acest aparat este afișat sub forma “DR-BT10CX”.

#### **Notă**

- Dacă nu apare “DR-BT10CX”, repetați procedura începând cu pasul 1.

### **4 Selectați “DR-BT10CX” pe afișajul echipamentului de conectat.**

### **5 Dacă pe afișajul echipamentului de conectat apare solicitarea de introducere a codului parolă (Passcode)\*, introduceți “0000”.**

Stabilirea legăturii se încheie când indicatorul (albastru) clipește rar. Mesajul “Pairing complete” apare pe afișajul anumitor echipamente BLUETOOTH.

\* În loc de Passcode (cod-parolă) puteți întâlni și denumirile “Passkey” (tastă de acces), “PIN code” (cod PIN) sau “Password” (parolă).

#### **Notă**

- Codul parolă al acestui aparat este “0000”. Aparatul de față nu poate stabili o legătură cu un alt echipament BLUETOOTH al cărui cod nu este “0000”.

### **6 Porniți conexiunea BLUETOOTH de la echipamentul BLUETOOTH.**

Acest aparat memorează dispozitivul ca pe conexiunea cea mai recentă. Este posibil ca anumite echipamente BLUETOOTH să se conecteze automat cu acest echipament când stabilirea legăturii se încheie.

### **Dacă stabiliți legătura cu un echipament BLUETOOTH care nu poate afișa o listă a echipamentelor detectate sau care nu are afișaj.**

Este posibil să stabiliți o legătură cu un alt echipament trecând atât echipamentul de față, cât și pe cel de conectat în modul de stabilire a legăturii. Pentru detalii, consultați manualul de instrucțiuni care însoțește respectivul echipament.

#### **Observații**

- Pentru a stabili legătura cu alte echipamente BLUETOOTH, repetați pașii de la 1 la 5 pentru fiecare dintre echipamente.
- Pentru a șterge toate informațiile legate de stabilirea legăturii, consultați capitolul “Inițializarea echipamentului” (pag. 24).

---

## Purtarea căștilor

Purtați casca marcată cu **(R)** în urechea dreaptă, iar pe cea marcată cu **(L)** în urechea stângă.

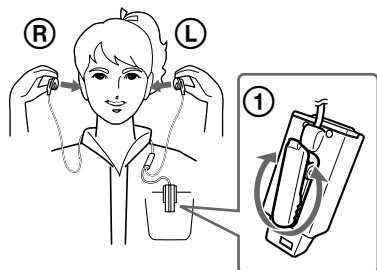

- ① Rotiți clipsul de prindere la unghiul dorit și prindeți-l de buzunar sau de guler.

### Montarea corectă a căștilor

În cazul în care căștile nu se potrivesc corect în urechi, este posibil să nu auziți sunetele joase. Pentru a beneficia de o calitate superioară a sunetului, reglați poziția căștilor până ce acestea se așează confortabil în urechi sau împingeți-le ușor în interiorul urechilor până ce ajung într-o poziție comodă. Dacă în continuare căștile nu vi se potrivesc, încercați altele de altă dimensiune.

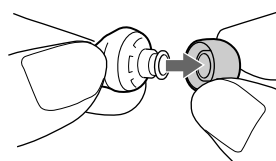

### Cum se utilizează suportul pentru căști

Suportul este util pentru a păstra căștile. În acest mod cablul nu se va încurca atunci când puneți căștile la păstrare.

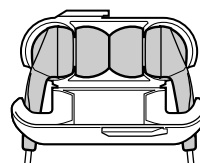

## Indicații cu privire la funcția BLUETOOTH

**A** : Indicator luminos (albastru)

**R** : Indicator luminos (roșu)

Stare		Secvență de semnale luminoase	
Legătură	Căutare	<b>A</b>	● - ● - ● - ● - ● - ● - ● - ● - ● - ...
		<b>R</b>	● - ● - ● - ● - ● - ● - ● - ● - ● - ...
La conectare	Conectabil	<b>A</b>	● - - - ● - - - ● - - - ● - - - ● - - - ● ...
		<b>R</b>	-
	În curs de conectare	<b>A</b>	● - - - ● - - - ● - - - ● - - - ● - - - ● ...
		<b>R</b>	● - - - ● - - - ● - - - ● - - - ● - - - ● ...
Conectare realizată	HFP / HSP sau A2DP (stare de așteptare pentru recepționarea semnalului audio)	<b>A</b>	● - - - - - - - - - - ● - - - - - - - - - ...
		<b>R</b>	-
	HFP / HSP sau A2DP (stare de așteptare pentru recepționarea semnalului audio)	<b>A</b>	● - ● - - - - - - - - - ● - ● - - - - - - - - ...
		<b>R</b>	-
Muzică	Audiție	<b>A</b>	●● - - - - - - - - - - ●● - - - - - - - - - ...
		<b>R</b>	-
	Ascultarea muzicii în timpul așteptării unui apel telefonic	<b>A</b>	●●● - - - - - - - - - - ●●● - - - - - - - - - ...
		<b>R</b>	-
Telefon	Apel telefonic în curs de recepționare	<b>A</b>	●●●●●●● ...
		<b>R</b>	-
	Discuție telefonică	<b>A</b>	●● - - - - - - - - - - ●● - - - - - - - - - ...
	<b>R</b>	-	
	Realizarea unui apel în cursul redării muzicii	<b>A</b>	●●● - - - - - - - - - - ●●● - - - - - - - - - ...
		<b>R</b>	-

### Ascultarea muzicii

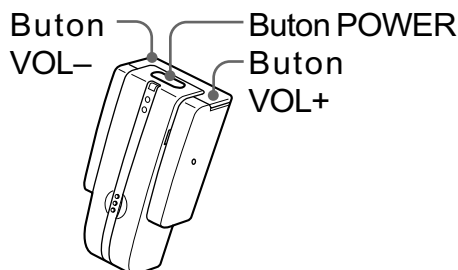

Înainte de a acționa aparatul, verificați următoarele :

- dacă dispozitivul BLUETOOTH este pornit,
- dacă este stabilită legătura dintre acest aparat și dispozitivul BLUETOOTH,
- dacă dispozitivul BLUETOOTH acceptă funcția de transmitere a muzicii (profil : A2DP).

#### **1 Apăsați și țineți apăsat butonul POWER timp de circa 3 secunde când aparatul este oprit.**

Indicatorul albastru și cel roșu clipesc împreună de două ori, iar aparatul este pornit.

##### **Notă**

Nu apăsați și nu continuați să mențineți apăsat butonul POWER mai mult de 7 secunde, deoarece aparatul va trece în modul de stabilire a legăturii.

#### **2 Realizați conexiunea BLUETOOTH (A2DP) de la un echipament BLUETOOTH la acest aparat.**

Consultați manualul de instrucțiuni ce însoțește echipamentul BLUE-

TOOTH pentru a afla cum să îl acționați.

#### **3 Porniți redarea la echipamentul BLUETOOTH.**

##### **Note**

- Când redați muzică prin conectarea aparatului la un echipament BLUETOOTH folosind HSP (profilul de sistem de căști)\*, calitatea sunetului nu va fi ridicată. Pentru un sonor de calitate superioară, schimbați conexiunea BLUETOOTH cu cea A2DP (Profil de Distribuție Audio Avansată)\* acționând echipamentul BLUETOOTH.
- Acest aparat nu poate comanda funcțiile de redare a muzicii pentru echipamentul conectat.

\* Pentru detalii legate de profile, consultați pagina 22.

##### **Pentru a regla volumul**

Apăsați unul dintre butoanele VOL- sau + în timp ce ascultați muzică.

##### **Observații**

- Când nivelul volumului este scăzut, măriți volumul la echipamentul conectat. Sunetul se va auzi mai clar.
- Nivelul volmului pentru ascultarea muzicii și cel pentru discuțiile telefonice pot fi reglate separat.

##### **Notă**

Nu puteți ajusta volumul echipamentului BLUETOOTH cu butoanele VOL ale aparatului.

*continuă...*

**Pentru a opri aparatul**

**1 Încheiați conexiunea BLUETOOTH acționând echipamentul BLUETOOTH.**

**2 Apăsați și mențineți apăsat butonul POWER timp de circa 3 secunde.**

Indicatorul albastru și cel roșu luminează împreună, iar aparatul este oprit.

**Observație**

- Când opriți redarea muzicii, conexiunea BLUETOOTH se poate încheia în mod automat, în funcție de echipamentul BLUETOOTH.

---

## Apeluri telefonice

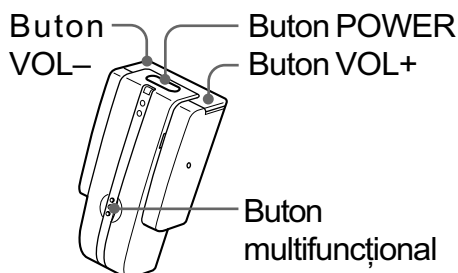

Înainte de a acționa aparatul, verificați următoarele :

- dacă funcția BLUETOOTH este activă la telefonul mobil,
- dacă s-a stabilit legătura între acest aparat și telefonul mobil BLUETOOTH.

### 1 Apăsați și țineți apăsat butonul POWER timp de circa 3 secunde când aparatul este oprit.

Indicatorul albastru și cel roșu clipesc împreună de două ori, aparatul este pornit, după care acest aparat este automat conectat la ultimul telefon mobil BLUETOOTH care a fost utilizat.

#### Notă

Nu apăsați și nu continuați să mențineți apăsat butonul POWER mai mult de 7 secunde, deoarece aparatul va trece în modul de stabilire a legăturii.

#### Observații

- Acest aparat încetează a mai încerca să se conecteze la un telefon mobil BLUETOOTH după 1 minut. Într-un astfel de caz, apăsați butonul multifuncțional pentru a încerca încă o dată să realizați conexiunea.

- Când doriți să conectați aparatul la un alt telefon decât ultimul telefon mobil BLUETOOTH folosit, urmați procedura “Dacă acest aparat nu se conectează automat la un telefon mobil BLUETOOTH”.

### Dacă acest aparat nu se conectează automat la un telefon mobil BLUETOOTH

#### 1 Realizați conexiunea BLUETOOTH (HFP sau HSP) de la telefonul mobil BLUETOOTH la acest aparat.

Consultați manualul de instrucțiuni care însoțește telefonul dvs. mobil BLUETOOTH pentru a afla detalii legate de funcționare.

Pe afișajul telefonului mobil BLUETOOTH apare lista echipamentelor recunoscute.

Acest aparat va fi afișat ca “DR-BT10CX”.

Când folosiți un telefon mobil BLUETOOTH care beneficiază atât de HFP (profil fără ocuparea mâinilor) și HSP (profil cu căști)\*, alegeți varianta HFP.

\* Pentru detalii legate de profile, consultați pagina 22.

### **Notă**

La ascultarea muzicii acționând acest aparat conectat la un telefon mobil BLUETOOTH, realizați conexiunea BLUETOOTH acționând telefonul mobil. Aceasta nu se poate realiza cu butonul multifuncțional.

### **Pentru a efectua un apel telefonic**

#### **1 Utilizați butoanele telefonului mobil pentru a apela.**

Dacă nu se aude nici un sunet prin acest aparat, apăsați butonul multifuncțional.

### **Observație**

- În funcție de telefonul mobil BLUETOOTH, puteți realiza un apel în următoarele moduri:
  - când nu comunicați, apelul poate fi efectuat folosind funcția apel-vocal (voice-dial) apăsând butonul multifuncțional,
  - puteți apela un anumit număr apăsând butonul multifuncțional timp de 2 secunde.

### **Pentru a recepționa un apel**

Când sună telefonul, tonul de sonerie se aude prin aparat.

#### **1 Apăsați butonul multifuncțional al aparatului.**

Tonurile pe care sună diferă în funcție de telefonul mobil, astfel:

- tonul de sonerie stabilit la aparat,
- tonul de sonerie stabilit la telefonul mobil,
- tonul de sonerie la telefonul mobil exclusiv pentru conexiunea BLUETOOTH.

### **Notă**

Dacă apăsați butonul de apel al telefonului mobil BLUETOOTH, anumite telefoane mobile BLUETOOTH pot acorda prioritate la utilizare sistemului de căști. În acest caz, vorbiți apăsând și ținând apăsat timp de circa 2 secunde butonul multifuncțional al aparatului sau acționând telefonul mobil BLUETOOTH. Pentru detalii, consultați manualul de instrucțiuni al telefonului mobil BLUETOOTH.

### **Pentru a ajusta volumul**

Apăsați butonul VOL + sau –.

### **Observații**

- Nu puteți ajusta volumul când nu comunicați.
- Nivelul volumului pentru a apela și a asculta muzică pot fi reglate independent.

### **Pentru a încheia o convorbire telefonică**

Puteți încheia o convorbire telefonică apăsând butonul multifuncțional al aparatului.

### **Pentru a opri aparatul**

#### **1 Opriți conexiunea BLUETOOTH de la telefonul mobil BLUETOOTH.**

#### **2 Apăsați și țineți apăsat butonul POWER timp de circa 3 secunde pentru a opri alimentarea.**

Indicatorul albastru și cel roșu luminează amândouă, și aparatul se oprește.



## Aționarea telefonului mobil BLUETOOTH – HFP, HSP

Funcționarea butoanelor acestui aparat diferă în funcție de telefonul dvs. mobil. Pentru telefonul mobil BLUETOOTH sunt disponibile modurile HFP (profilul: mâini libere) sau HSP (profilul : căști). Consultați manualul de instrucțiuni furnizat împreună cu telefonul mobil BLUETOOTH cu privire la profilele BLUETOOTH disponibile și la modurile de acționare.

### HFP (Profilul : mâini libere)

Stare	Buton multifuncțional	
	Apăsați scurt	Apăsați îndelungat
Stare de așteptare	Începe apelul vocal	Reapelarea ultimului număr
Apel vocal activ	Anulare apel vocal	–
Apel în curs de efectuare	Încheierea apelului în curs de efectuare	–
Apel în curs de recepționare	Răspuns	Respingere
Apel în curs de desfășurare	Finalul convorbirii	Schimbarea dispozitivului activ

### HSP (Profilul : căști)

Stare	Buton multifuncțional	
	Apăsați scurt	Apăsați îndelungat
Stare de așteptare	–	Formarea numărului* <sup>1</sup>
Apel în curs de efectuare	Încheierea apelului în curs de efectuare* <sup>1</sup>	Încheierea apelului în curs de efectuare sau schimbarea dispozitivului activ cu căștile* <sup>2</sup>
Apel în curs de recepționare	Răspuns	–
Apel în curs de desfășurare	Finalul convorbirii* <sup>3</sup>	Schimbarea dispozitivului activ cu căștile

\*<sup>1</sup> Este posibil ca anumite funcții să nu fie acceptate în funcție de telefonul mobil BLUETOOTH.

\*<sup>2</sup> Aceasta poate varia în funcție de telefonul mobil BLUETOOTH.

\*<sup>3</sup> Este posibil ca anumite funcții să nu fie acceptate când apeleți cu un telefon mobil BLUETOOTH.

---

## Realizarea de apeluri telefonice în cursul redării muzicii

Dacă este activă conexiunea BLUETOOTH cu telefonul mobil, puteți comuta aparatul pentru a apela pe cineva chiar dacă ascultați muzică.

Înainte de a începe, consultați “Calling” (Apeluri telefonice), la pagina 15, pentru a afla detalii.

### **Pentru a efectua un apel telefonic în timp ce ascultați muzică**

**1 Apăsați butonul multifuncțional în cursul redării muzicii (pag. 15) sau acționați telefonul mobil BLUETOOTH pentru a telefona.**

Dacă nu se aude nici un sunet prin acest aparat, apăsați și țineți apăsat butonul multifuncțional timp de circa 2 secunde.

### **Pentru a recepționa un apel telefonic în timp ce ascultați muzică**

Sunetul emis de aparat se modifică automat fiind înlocuit de un ton de sonerie.

**1 Apăsați butonul multifuncțional și vorbiți.**

După încheierea convorbirii, apăsați butonul multifuncțional. Aparatul va comuta, revenind la redarea muzicii.

### **Dacă sunetul nu este înlocuit automat de un ton de sonerie**

**1 Opriți redarea muzicii.**

**2 Când sună, apăsați butonul multifuncțional și vorbiți.**

## Dezafectarea aparatului

Pentru a proteja mediul înconjurător, aveți grijă să scoateți bateria reîncărcabilă din aparat înainte de dezafectarea acestuia și să vă dispensați de ea în mod corespunzător.

**1** Demontați cele 2 șuruburi indicate în imaginea de mai jos.

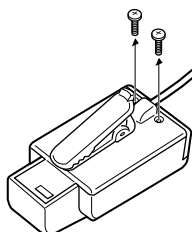

**3** Scoateți acumulatorul și dispensați-vă de el în mod corespunzător.

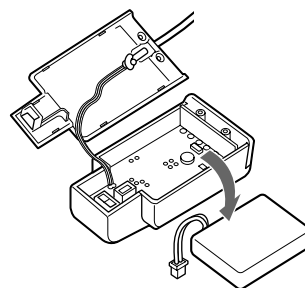

**2** Desfaceți carcasa și detașați conectorul.

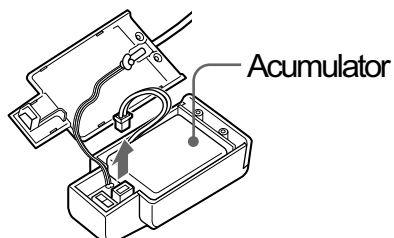

---

## Măsuri de precauție

### În legătură cu comunicația BLUETOOTH

- Tehnologia BLUETOOTH wireless acționează pe o rază de circa 10 m. Raza maximă de comunicație poate varia în funcție de obstacole (persoane, metal, ziduri etc) sau de câmpurile electromagnetice întâlnite.
- Acest aparat are o antenă încorporată. Sensibilitatea comunicației BLUETOOTH se va ameliora dacă plasați un echipament BLUETOOTH în apropierea aparatului.
- Sensibilitatea comunicației BLUETOOTH poate fi afectată de următorii factori:
  - existența unui obstacol, spre exemplu o persoană, un obiect metalic sau un perete între acest aparat și dispozitivul BLUETOOTH.
  - funcționarea, în apropierea acestui aparat, a unui echipament care folosește frecvența de 2,4 GHz, cum ar fi un dispozitiv LAN fără fir, un telefon fără fir sau un cuptor cu microunde.
- Deoarece echipamentele BLUETOOTH și dispozitivele LAN wireless (IEEE802.11 b/g) utilizează aceeași frecvență, poate apărea fenomenul de interferență a microundelor care poate afecta viteza comunicației, poate genera zgomot sau poate conduce la conexiuni defectoase, în cazul în care acest aparat este utilizat în apropierea unui dispozitiv LAN wireless. Într-o asemenea situație, luați următoarele măsuri:
  - utilizați aparatul la cel puțin 10 m distanță de dispozitive LAN fără fir,
  - dacă aparatul se află la mai puțin de 10 m distanță de un dispozitiv LAN wireless (fără fir), opriți acel dispozitiv,
  - montați acest aparat și echipamentul BLUETOOTH cât mai aproape unul de altul.
- Microundele emise de echipamentul BLUETOOTH pot afecta funcționarea dispozitivelor medicale electronice. Pentru a evita accidentele, opriți acest aparat, precum și alte echipamente BLUETOOTH în următoarele locuri:
  - unde există gaze inflamabile, în spitale, în tren, în avion sau în stații de benzină,
  - în apropierea ușilor automate sau a alarmelor de incendiu.
- Acest aparat acceptă facilități de securitate care corespund standardului BLUETOOTH, pentru a realiza o conexiune sigură când este utilizată tehnologia BLUETOOTH wireless, însă este posibil ca măsurile de siguranță să nu fie suficiente, în funcție de reglaj. Fiți precauți când comunicați folosind tehnologia BLUETOOTH wireless.
- Nu ne asumăm responsabilitatea pentru eventualele scurgeri de informații care pot avea loc în cursul comunicației BLUETOOTH.
- Nu este garantată conectarea cu toate echipamentele BLUETOOTH.
  - un dispozitiv care beneficiază de funcția BLUETOOTH trebuie să corespundă standardului specificat de BLUETOOTH SIG, și să fie autentificat,
  - chiar dacă echipamentul conectat corespunde standardului BLUE-

TOOTH mai sus menționat, o parte a acestora este posibil să nu fie conectate sau să nu funcționeze corect, în funcție de facilitățile sau de specificațiile dispozitivului,

– când vorbiți la telefon în modul mâini libere, poate apărea zgomot, în funcție de dispozitiv sau de mediul de comunicare.

- În funcție de dispozitivul conectat, poate fi necesară o perioadă de timp până la începerea comunicării.

### În legătură cu adaptorul de rețea furnizat

- Folosiți adaptorul de rețea furnizat împreună cu acest aparat. Nu folosiți nici un alt adaptor de rețea, deoarece pot apărea disfuncționalități ale aparatului.

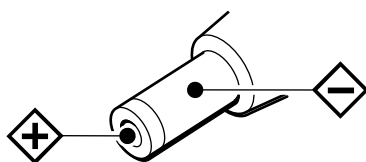

Polaritatea conectorului

- Dacă urmează a nu folosi aparatul o perioadă îndelungată de timp, decuplați adaptorul de rețea de la priză. Pentru decuplarea adaptorului de rețea de la priză de perete, trageți de conectorul propriu-zis; nu trageți niciodată de cablu.

### Altele

- Nu așezați acest aparat în spații supuse la umiditate, praf, funingine sau aburi, nu îl expuneți la radiații solare directe sau în mașina care așteaptă în trafic. Aceste condiții pot cauza disfuncționalități.
- Este posibil ca echipamentele BLUE-TOOTH să nu poată fi folosite cu telefoane mobile, în funcție de undele radio emise și de spațiul unde este utilizat echipamentul.
- Dacă resimțiți vreun disconfort după utilizarea echipamentelor BLUE-TOOTH, opriți neîntârziat utilizarea respectivului aparat. În cazul în care problema persistă, consultați cel mai apropiat dealer Sony.
- Nu permiteți copiilor mici să utilizeze acest aparat.
- Audiția realizată cu acest aparat la volum ridicat vă poate afecta auzul. Pentru siguranța în trafic, nu folosiți aparatul când conduceți mașina sau când mergeți cu bicicleta.
- În cazul în care căștile se udă, ștergeți-le cu un prosop uscat înainte de a le utiliza.
- Curățați căștile spălându-le manual cu o soluție slabă de detergent. Aveți grijă să le detașați în prealabil, precum și să le uscați bine înainte de a le refolosi.
- Căștile se pot deteriora în urma utilizării și a depozitării îndelungate.
- Dacă aveți întrebări sau probleme legate de acest aparat, cărora nu le găsiți răspunsul în prezentul manual, vă rugăm să consultați cel mai apropiat dealer Sony.

---

## Ce este tehnologia BLUETOOTH ?

Tehnologia BLUETOOTH wireless (fără fir) reprezintă o tehnologie curază scurtă de acțiune, care permite comunicarea de date printr-un sistem fără fir, între echipamente digitale, cum ar fi un calculator sau o cameră digitală. Tehnologia BLUETOOTH wireless (fără fir) acționează pe raze de circa 10 m. Conectarea a două echipamente, după cum este necesar, este obișnuită, însă anumite echipamente pot fi conectate simultan la mai multe dispozitive. Nu este necesar să utilizați un cablu pentru conectare, deoarece tehnologia BLUETOOTH este una wireless (fără fir), și nici nu este necesar ca echipamentele să fie îndreptate unele spre altele, așa cum este cazul tehnologiei ce folosește radiații infraroșii. Spre exemplu, puteți utiliza un astfel de echipament când se află într-o geantă sau în buzunar.

Tehnologia BLUETOOTH reprezintă un standard internațional acceptat de milioane de companii din întreaga lume și utilizat de numeroase companii pe glob.

### **Sistemul de comunicație și profilele compatibile BLUETOOTH ale acestui aparat**

Profilul este o standardizare a funcției pentru fiecare specificație a dispozitivelor BLUETOOTH. Acest aparat acceptă următoarele versiuni BLUETOOTH și profile:

#### **Sistem de comunicare :**

BLUETOOTH versiunea de Specificații 2.0

#### **Profile BLUETOOTH compatibile:**

- *A2DP (Profil de distribuție audio avansată)* : transmisia sau recepția conținutului audio la înaltă calitate,
- *HSP (Profil căști)\** : convorbirea telefonică/ acționarea telefonului,
- *HFP (Profil mâini libere)\** : convorbirea telefonică/ acționarea telefonului fără a utiliza mâinile.

\* Când folosiți un telefon mobil BLUETOOTH care acceptă ambele profile HFP (profilul mâini libere) și HSP (profilul căști), alegeți varianta HFP.

#### **Notă**

Pentru a putea utiliza funcția BLUETOOTH, echipamentul BLUETOOTH care urmează a fi conectat trebuie să utilizeze același profil ca acest aparat.

Deși au același profil, țineți seama că echipamentele pot avea funcții diferite, datorită specificațiilor lor.

---

## Soluționarea defecțiunilor

Dacă întâmpinați vreo problemă la utilizarea acestui aparat, consultați lista de mai jos. În cazul în care problema persistă, consultați cel mai apropiat dealer Sony.

### Probleme obișnuite

#### Aparatul nu este pornit.

- ➔ Încărcați acumulatorul aparatului.
- ➔ Aparatul nu este pornit în cursul încărcării.  
Scoateți aparatul din dispozitivul de încărcare și porniți-l.

#### Nu se poate stabili legătura între echipamente.

- ➔ Apropiati acest aparat de echipamentul BLUETOOTH.

#### Nu se poate realiza conexiunea BLUETOOTH.

- ➔ Verificați dacă aparatul este pornit.
- ➔ Verificați dacă este pornit echipamentul BLUETOOTH de conectat și dacă este pornită funcția BLUETOOTH.
- ➔ Conectarea cu echipamentul BLUETOOTH este posibil să nu fie reținută în memorie de acest aparat. Realizați conexiunea de la echipamentul BLUETOOTH către acest aparat, curând după ce s-a stabilit legătura.
- ➔ Acest aparat sau echipamentul BLUETOOTH de conectat este în modul sleep.
- ➔ Conexiunea BLUETOOTH s-a încheiat. Realizați din nou conexiunea BLUETOOTH.

#### Sunetul este distorsionat.

- ➔ Aveți grijă ca aparatul să nu recepționeze interferențe de la un dispozitiv LAN fără fir, de la alt echipament fără fir, pe 2,4 GHz sau de la un cuptor cu microunde.
- ➔ Repoziționați aparatul.

#### Distanța de corespondență este scurtă. (Omisiuni ale sunetului.)

- ➔ Dacă în apropiere se află un dispozitiv care generează radiații electromagnetice, cum ar fi unul LAN fără fir, alte echipamente BLUETOOTH sau un cuptor cu microunde, poziționați aparatul la distanță de acestea.

#### Nu poate fi acționat aparatul. (Conexiunea s-a întrerupt.)

- ➔ Apăsăți butonul RESET. Informațiile legate de stabilirea legăturii nu sunt șterse prin această operație.

### În cursul ascultării muzicii

#### Nu se aude sunetul.

- ➔ Verificați dacă sunt pornite atât acest aparat, cât și echipamentul BLUETOOTH.
- ➔ Verificați dacă atât acest aparat, cât și echipamentul BLUETOOTH realizează conexiunea BLUETOOTH, A2DP (*Profil de distribuție audio avansată*).
- ➔ Verificați dacă este redată muzică de către echipamentul BLUETOOTH.
- ➔ Verificați dacă nivelul volumului sonor la acest aparat nu este prea scăzut.
- ➔ Verificați dacă volumul la echipamentul BLUETOOTH nu este prea redus, în cazul în care respectivul echipament are un buton de reglare a volumului.
- ➔ Realizați din nou legătura între acest aparat și echipamentul BLUETOOTH.

*continuă...*

### **Nivelul sonor este scăzut.**

- ➔ Măriți nivelul volumului sonor la acest aparat.
- ➔ Măriți nivelul volumului sonor la echipamentul BLUETOOTH dacă acesta are un buton de reglare a volumului.

### **Calitatea sunetului este slabă.**

- ➔ Treceți conexiunea BLUETOOTH la varianta A2DP (*Profil de distribuție audio avansată*) în cazul în care varianta stabilită era HSP (*Profil căști*).

### **Când este efectuat un apel**

#### **Nu se aude vocea persoanei apelate.**

- ➔ Verificați dacă sunt pornite atât acest aparat, cât și echipamentul BLUETOOTH.
- ➔ Verificați conexiunea dintre acest aparat și telefonul mobil BLUETOOTH.
- ➔ Verificați dacă ieșirea telefonului mobil BLUETOOTH este reglată pentru acest aparat.
- ➔ Verificați dacă nivelul volumului sonor la acest aparat nu este prea scăzut.
- ➔ Verificați dacă volumul la telefonul mobil BLUETOOTH nu este prea redus, în cazul în care respectivul telefon are un buton de reglare a volumului.
- ➔ Dacă ascultați muzică în timp ce folosiți acest aparat, opriți redarea, apăsați butonul multifuncțional și vorbiți.

#### **Sunetul recepționat de la interlocutor este scăzut.**

- ➔ Măriți nivelul volumului sonor la acest aparat.
- ➔ Măriți nivelul volumului sonor la telefonul mobil BLUETOOTH dacă acesta are un buton de reglare a volumului.

---

## **Inițializarea echipamentului**

Puteți să inițializați acest aparat, readucându-l la variantele de reglaj implicite (spre exemplu pentru volum) și să ștergeți toate informațiile relativ la legăturile stabilite.

**1 Dacă acest aparat este pornit, apăsați și țineți apăsat butonul POWER timp de circa 3 secunde pentru a opri aparatul.**

**2 Apăsați și țineți apăsat atâț butonul POWER, cât și pe cel multifuncțional, simultan, timp de circa 7 secunde.**

Indicatorul albastru și cel roșu clipesc împreună de patru ori și aparatul este inițializat, fiind readus la variantele de reglaj implicite. Sunt șterse toate informațiile relativ la legăturile stabilite.



---

# Specificații

## Specificații generale

### Sistemul de comunicație

Specificații BLUETOOTH,  
versiunea 2.0.

### Ieșire

Specificații BLUETOOTH, clasa  
de putere 2

### Raza maximă de comunicație

În spațiu liber, circa 10 m

### Banda de frecvențe

2.4 GHz  
(2,4000 GHz÷2,4835 GHz)

### Metoda de modulație

FHSS

### Profile BLUETOOTH compatibile \*2

- A2DP (Profil de distribuție audio  
avansată)
- HSP (Profil căști)
- HFP (Profil mâini libere)

### Codec-uri acceptate \*3

SBC \*4, MP3

\*1 Raza reală de acțiune va varia în  
funcție de factori cum ar fi  
obstacolele dintre echipamente,  
câmpurile magnetice din jurul  
cuptoarelor cu microunde,  
electricitatea statică, sensibili-  
tatea recepției, performanța  
antenei, sistemul de operare,  
aplicația software folosită etc.

\*2 Profile BLUETOOTH standard  
indică scopul de comunicare între  
echipamentele BLUETOOTH.

\*3 Codec : compresia semnalului  
audio și formatul de conversie.

\*4 Codec subbandă.

### Accesorii furnizate

- Adaptor de rețea (1)
- Dispozitiv de încărcare pentru  
acumulator (1)
- Căști (S×2, M×2, L×2)
- Suport (1)

## Specificații pentru căști

### Sursa de alimentare

Curent continuu 3,7 V : acumulator  
cu ioni de litium încorporat

### Dimensiuni

25 × 51 × 29 mm (L×Î×A)

### Cablu (între aparat și căști)

Aproximativ 0,3 m

### Masă

Aproximativ 27 g, inclusiv căștile și  
cablul  
Căști : aproximativ 4 g, fără a  
include cablul

### Consumul de putere estimat

1,5 W

### Receptor

#### Tip

Închis, dinamic

#### Unitate driver

Tip dom de 9 mm (adoptat CCAW)

#### Domeniul de reproducere a frecvențelor

20 ÷ 20.000 Hz

### Microfon

#### Tip

Omnidirecțional, condensor electret

#### Domeniul de frecvențe efectiv

100 ÷ 4.000 Hz

*Designul și specificațiile pot fi modificate fără să fiți avizați.*

<http://www.sony.ro>