

# SONY®



*Digitalna videokamera*

## HANDYCAM®

Navodila za uporabo  
**HDR-TG1E/TG3E**

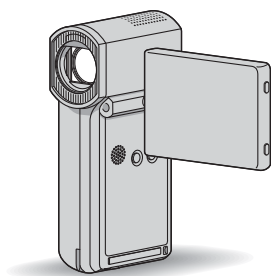

AVCHD

MEMORY STICK™

InfoLITHIUM™  
SERIES

HDMI

Podrobnosti o zahtevnejših funkcijah si oglejte v  
priročniku »Handycam Handbook« (PDF).



# Najprej preberite naslednje

Pred uporabo videokamere temeljito preberite navodila in jih shranite za nadaljnjo uporabo.

## OPOZORILO

**Ne izpostavljajte videokamere dežju ali vlagi zaradi nevarnosti požara in električnega udara.**

**Ne izpostavljajte baterij prekomerni vročini (npr. soncu ali ognju).**

## POZOR

**Ko menjate baterijo, uporabite baterijo ustrezne vrste. V nasprotnem primeru bi utegnilo priti do požara ali poškodbe.**

**Ta naprava je bila testirana in ustreza omejitvam, ki jih določa EMC direktiva za uporabo priključnih kablov, krajših od 3 metrov.**

## POZOR

Elektromagnetna polja na določenih frekvencah utegnejo vplivati na sliko in zvok digitalne videokamere.



**Odpadna električna in elektronska oprema (velja za evropsko unijo in druge evropske države s sistemom ločevanja odpadkov)**

Če se na izdelku ali na njegovi embalaži nahaja ta simbol, pomeni, naj z izdelkom ne ravnate enako kot z gospodinjskimi odpadki. Odložiti ga morate na ustreznem zbirnem mestu za električno in elektronsko opremo. S tem ko izdelek pravilno odvržete, pripomorate k preprečevanju potencialnih negativnih posledic za okolje in naše zdravje, ki bi ga povzročilo nepravilna odstranitev tega izdelka. Z recikliranjem materialov bomo ohranili naravne vire. O podrobnostih glede recikliranja tega izdelka lahko povprašate na upravni enoti ali v trgovini, kjer ste izdelek kupili.



**Odpadne baterije (velja za evropsko unijo in druge evropske države s sistemom ločevanja odpadkov)**

Če se na bateriji ali na njeni embalaži nahaja ta simbol, pomeni, naj z njo ne ravnate enako kot z gospodinjskimi odpadki. S tem ko baterijo pravilno odvržete, pripomorete k preprečevanju potencialnih negativnih posledic za okolje in naše zdravje, ki bi ga povzročilo nepravilna odstranitev tega izdelka. Z recikliranjem materialov bomo ohranili naravne vire. O podrobnostih glede recikliranja tega izdelka lahko povprašate na upravni enoti ali v trgovini, kjer ste izdelek kupili.

### **Opomba kupcem v državah z EU direktivami**

Proizvajalec tega izdelka je korporacija Sony, 1-7-1 Konan Minato-ku Tokyo, 108-0075 Japonska. Pooblaščen predstavnik za EMC in varnost izdelka je Sony Deutschland GmbH, Hedelfinger Strasse 61, 70327 Stuttgart, Nemčija. V zvezi s servisom in garancijo se obrnite na naslove, navedene v dokumentih za servis in v garantnem listu

## Opombe o uporabi

### Priložena oprema

Številka med oklepaji pomeni število priloženih enot.

- »Memory Stick PRO Duo« 4 GB (1)
- Omrežni napajalnik (1)
- Omrežni kabel (1)
- Podstavek Handycam Station (1) **A**
- Komponentni A/V kabel (1) **B**
- A/V priključni kabel (1) **C**
- USB kabel (1) **D**
- USB kabel (1) (kratek) **E**
- Poseben adapter za USB priključek (1) **F**
- Pokrovček za USB adapter (1) **G**
- 21-pinski adapter (1)  
Samo za modele z oznako **CE**, natisnjeno na spodnji strani.
- Akumulatorska baterija NP-FH50 (1)
- Zapestni trak (1)
- CD-ROM »Programska oprema za Handycam« (1) (str. 26)
  - Picture Motion Browser (program)
  - PMB Guide
  - Priročnik za videokamero Handycam (PDF)

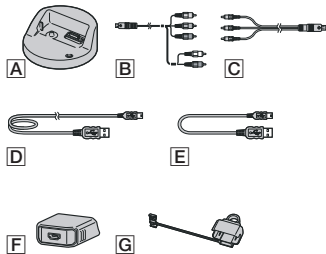

- Poseben adapter za USB priključek **F** in pokrovček za USB adapter **G** sta pritrjena na USB kabel (kratek) **E**.

### Vrste spominskih ploščic »Memory Stick«, ki jih lahko uporabljate z videokamero

- Uporabljate lahko spomsinske ploščice »Memory Stick« z zmogljivostjo najmanj 1 GB, označene na naslednji način:
  - **MEMORY STICK PRO DUO** (»Memory Stick PRO Duo«)\*
  - **MEMORY STICK PRO-HG DUO** (»Memory Stick PRO-HG Duo«)
- \* Lahko uporabite tako z oznako Mark2 ali brez nje.
- Z vašo videokamero lahko uporabite tudi spominsko ploščico »Memory Stick PRO Duo« zmogljivosti vse do 16 GB.
- Več o času snemanja si ogledajte na strani 14.
- V navodilih se izraz »Memory Stick PRO Duo« na obe vrsti spominskih ploščic, »Memory Stick PRO Duo« in »Memory Stick PRO-HG Duo«.

### Navodila za uporabo (ta priročnik) (1)

- Videokamera ni odporna proti prahu in tudi ni vodoodporna. Glej poglavje »Varnost« (stran 32).
- Ko lučka (Movie) / (Still) (str. 10), lučka ACCESS (str. 12) ali lučka QUICK ON (str. 7) sveti ali utripa, ne storite naslednjega (v nasprotnem primeru lahko poškodujete medij, izgubite posnete slike ali povzročite nepravilno delovanje kamere):
  - Ne odstranjujte spominske ploščice »Memory Stick PRO Duo«.
  - Ne odstranjujte baterije ali omrežnega napajalnika iz videokamere.
  - Ne izpostavljajte kamere udarcem ali tresenju.
- Če zaprete LCD zaslon, medtem ko je videokamera z USB kablom priključena v drugo napravo, se utegnejo posnete slike izgubiti.
- Med vstavljanjem ali odstranjevanjem spominske ploščice »Memory Stick PRO Duo« pazite, da vam ne pade na tla (str. 12).
- Ko s kablom priključujete videokamero v drugo napravo, vstavite vtič v priključek na pravičen način. Z uporabo sile bi utegnili poškodovati priključek, s tem pa bi povzročili nepravilno delovanje kamere.
- Po dolgem času snemanja/brisanja slik se utegnejo na mediju pojaviti fragmentacije podatkov in slik ni mogoče snemati in shraniti. V tem primeru najprej shranite slike na isto vrsto zunanega medija, nato pa uporabite funkcijo [MEDIA FORMAT] (str. 24).

- Iskalo in LCD zaslon sta izdelana z uporabo visoke tehnologije, tako da je več kot 99,99 % slikovnih pik učinkovitih. Kljub temu se lahko pojavijo črne pike in/ali svetle pike (rdeče, modre ali zelene), ki se neprestano pojavljajo na LCD zaslonu. Pike so normalen pojav v proizvodnem procesu in v nobenem primeru ne vplivajo na posneto sliko.

### **Nekaj o snemanju**

- Pred začetkom snemanja preizkusite funkcijo snemanja in preverite, če se slika in zvok posnameta brez težav.
- Kompenzacija vsebine posnetkov ni mogoča, tudi če snemanje ali predvajanje ni mogoče zaradi okvare videokamere.
- Barvni sistem televizorja je odvisen od države/področja. Za predvajanje posnetkov na televizorju potrebujete televizor sistema PAL.
- TV programi, filmi, video kasete in drugo gradivo utegnejo biti zaščiteni pred presnemavanjem. Nedovoljeno presnemavanje takega gradiva ni v skladu z zakoni o zaščiti pred presnemavanjem.

### **Nekaj o predvajanju slik na drugih napravah**

- Videokamera je združljiva s standardom MPEG-4 AVC/H.264 High Profile za snemanje v HD (visoka ločljivost) kakovosti slike. Zato slik ni mogoče predvajati v HD kakovosti z videokamero na naslednjih napravah:
  - na drugih napravah, združljivih s formatom AVCHD, ki niso združljive z visokim profilom 'High Profile',
  - na napravah, ki niso združljive s formatom AVCHD

### **Shranite posnete slike**

- Ker se utegnejo slikovni podatki poškodovati ali izgubiti, vam priporočamo, da jih shranite na zunanji medij. Priporočamo vam, da shranite slikovne podatke na disk, npr. DVD-R, s pomočjo računalnika. Shranite jih lahko tudi s pomočjo videorekorderja ali DVD/HDD naprave (str. 23).
- Priporočamo vam, da slikovne podatke redno shranjujete.

### **Če je videokamera priključena v računalnik**

- Ne poskušajte formatirati spominske ploščice »Memory Stick PRO Duo« v videokameri z računalnikom. Če bi to storili, videokamera morda ne bi pravilno delovala.

### **Nekaj o nastavitvi jezika**

- Za prikaz postopkov se uporabljajo prikazi na zaslonu v lokalnem jeziku. Jezik lahko spremenite s pomočjo videokamere (str. 11).

### **Nekaj o tem priročniku**

- Slike LCD zaslona, ki se pojavljajo v priročniku, so bile posnete z digitalnim fotoaparatom in zato utegnejo izgledati malo drugače.
- Oblika in lastnosti kamere in dodatne opreme utegnejo biti spremenjene brez opozorila.
- Primeri zaslonov se nanašajo na okolje Windows Vista. Zasloni so odvisni od operacijskega sistema računalnika.
- Glej priročnik za videokamero Handycam (PDF) in »PMB Guide«.

# Vsebina

Najprej preberite naslednje.....2

## Uvod

Korak 1: Polnjenje baterije ..... 7

Korak 2: Vkllop in nastavitev datuma  
in ure ..... 10  
Sprememba nastavitve jezika..... 11

Korak 3: Vstavljanje spominske ploščice  
»Memory Stick PRO Duo« ..... 12

## Snemanje/Predvajanje

Snemanje ..... 13

Predvajanje ..... 15  
Predvajanje slik na TV zaslonu ..... 16

Deli in funkcije videokamere ..... 17

Indikatorji, ki se prikažejo med  
snemanjem/predvajanjem ..... 19

Uporaba različnih funkcij - "HOME"  
in "OPTION" ..... 21

Shranjevanje slik ..... 23

Brisanje slik ..... 24

## Uporaba računalnika

Uporaba računalnika ..... 26

Namestitev in predvajanje priročnika  
"Handycam Handbook" (PDF) ..... 26

Namestitev programa "Picture Motion  
Browser" ..... 26

## Odpravljanje težav

Odpravljanje težav ..... 30

## Dodatne informacije

Varnost ..... 32

Tehnični podatki ..... 33

## Korak 1: Polnjenje akumulatorske baterije

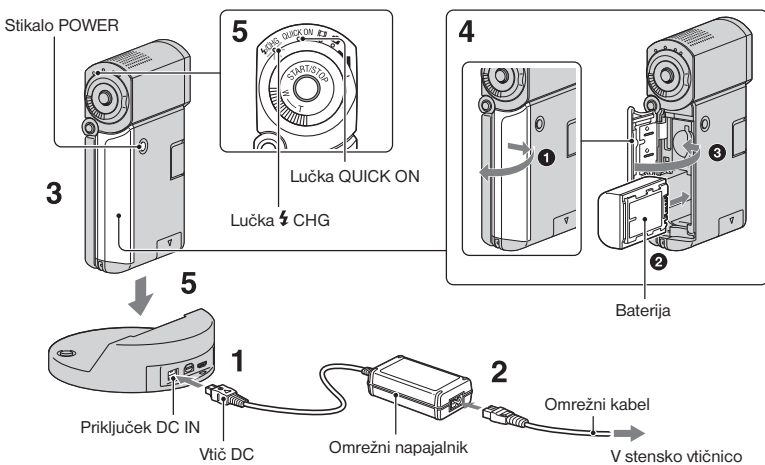

»InfoLITHIUM« akumulatorsko baterijo NP-FH50 lahko polnite takoj, ko jo vstavite v videokamero.

### ⚡ Opombe

- Vaša videokamera deluje samo z akumulatorsko baterijo »InfoLITHIUM«, NP-FH50.

**1** Priključite omrežni napajalnik v priključek DC IN na podstavku Handycam Station.

Pazite, da bo oznaka ▲ na vtiču DC obrnjena navzgor.

**2** Priključite omrežni kabel v omrežni napajalnik in v stensko vtičnico.

**3** Prepričajte se, da je LCD zaslon zaprt.

### 4 Vstavite baterijo

- 1 Odprite pokrov za baterijo/»Memory Stick Duo«.
- 2 Vstavite baterijo do konca, da zaskoči.
- 3 Zaprite pokrov za baterijo/»Memory Stick Duo«.

**5** Vstavite videokamero na podstavek Handycam Station tako kot kaže slika in jo potisnite vse do konca.

Lučka ⚡/CHG (polnjenje) zasveti in polnjenje se začne. Ko je baterija polna, se lučka ⚡/CHG (polnjenje) izklopi. Odstranite videokamero iz podstavka.

### Opomba

- Baterije ni mogoče polniti, medtem ko lučka QUICK ON utripa. Ko lučka utripa, pritisnite na tipko POWER in izklopite videokamero. Pred polnjenjem baterije se prepričajte, da lučka QUICK ON ne sveti.

### Odstranjevanje baterije

Izklopite videokamero in odprite pokrov za baterijo »Memory Stick Duo«. Premaknite stikalo za izmet baterije in odstranite baterijo. Pazite, da vam baterija ne pade na tla.

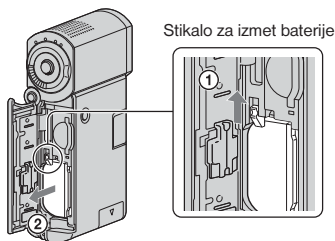

### Opomba

- Ko odstranite baterijo ali izključite omrežni napajalnik, se prepričajte, da so lučke (Movie)/ (Still) (str. 10)/Access (str. 12)/ QUICK ON izklopljene.

### Polnjenje baterije s pomočjo omrežnega napajalnika

Pri izklopljeni videokameri zaprite LCD zaslon, nato priključite omrežni napajalnik v priključek DC IN na videokameri.

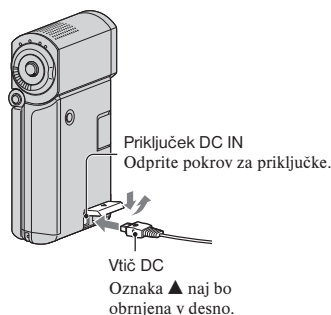

### Razpoložljivi čas delovanja za priloženo baterijo

Čas polnjenja:

Približen čas (min.), ki je potreben, da do konca napolnite povsem prazno baterijo.

Čas snemanja/predvajanja:

Približen čas (min.), ki je na voljo, ko uporabljate povsem polno baterijo.

»HD« je kratica za »high definition« (visoko ločljivo) sliko, »SD« pa za »standard definition« (standardno ločljivost slike).

(enota: min.)

	HD	SD
Čas polnjenja	135	
Čas snemanja*1*2		
Čas neprekinjenega snemanja	100	120
Običajni čas snemanja*3	50	60
Čas predvajanja*2	135	145



\*1 [REC MODE]: SP

\*2 Če je osvetlitev LCD zaslona vklopljena.

\*3 Običajni čas snemanja prikaže čas med pogostim vklapljanjem/izklapljanjem snemanja, vklapljanjem/izklapljanjem kamere in zoomiranjem.



### **Nekaj o bateriji**

- Ko želite odstraniti baterijo, izklopite videokamero in lučke  (Movie)/ (Still) (str. 10)/Access (str. 12)/QUICK ON.
- Baterija ne bo napajala kamere, dokler ne izključite omrežnega napajalnika iz priključka DC IN na kameri ali podstavku Handycam Station, tudi če je omrežni kabel izključen iz omrežne vtičnice.

### **Nekaj o času polnjenja/snemanja/predvajanja**

- Čas je merjen se nanaša na uporabo kamere pri temperaturi 250C (priporočljiva temperatura je 10-300C).
- Čas snemanja in predvajanja bo krajši, če videokamero uporabljate pri nizkih temperaturah.
- Čas snemanja in predvajanja bo v nekaterih pogojih uporabe kamere krajši.

### **Nekaj o omrežnem napajalniku**

- Priključite omrežni napajalnik v bližnjo stensko vtičnico. V primeru, da se pojavi kakršnakoli težava s kamero, napajalnik takoj izključite.
- Ne postavljajte omrežnega napajalnika v ozek prostor, na primer med stene ali pohištvo.
- Pazite, da ne pride do kratkega stika med priključkom DC na omrežnem napajalniku ali priključkom za baterijo in kovinskim predmetom. S tem bi povzročili okvaro.
- Tudi če videokamero izklopite, jo bo omrežni napajalnik še naprej napajal, če je priključen v omrežno vtičnico.

### **Uporaba videokamere v tujini**

- Z uporabo priloženega omrežnega napajalnika lahko videokamero uporabljate v vseh državah. Lahko tudi polnite baterijo. Pri nekaterih oblikah stenskih vtičnic bo potreben adapter, ki ga lahko kupite v trgovini. Glej priložnik »Handycam Handbook« (PDF).

## Korak 2: Vkllop in nastavitve datuma in ure

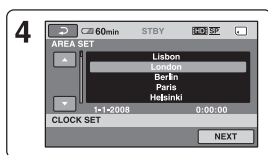

Ko prvič uporabite videokamero, se na LCD zaslonu prikaže [CLOCK SET].

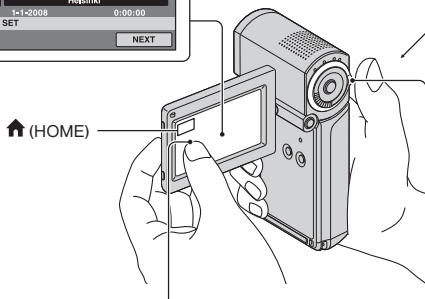

Pritisnite na tipko na LCD zaslonu.

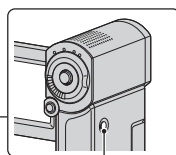

Stikalo POWER

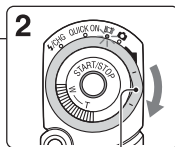

Stikalo za izbiro načina  (Movie)/ (Still)

### 1 Odprite LCD zaslon.

Videokamera se vklopi.

Če želite videokamero vklopiti in je LCD zaslon odprt, ga najprej zaprite in nato ponovno odprite ali pritisnete na tipko POWER pri odprtem zaslonu.

Za nastavitve LCD zaslona odprite LCD zaslon za 90 stopinj proti kameri (1), nato ga zavrtite v najboljši kot in snemajte ali predvajajte (2). LCD zaslon lahko zavrtite za 270 stopinj proti objektivu (2) in snemate v zrcalnem načinu.

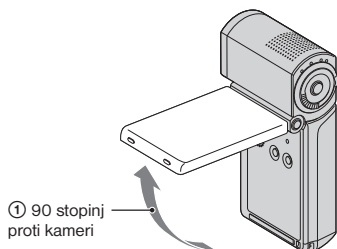



① 90 stopinj proti kameri

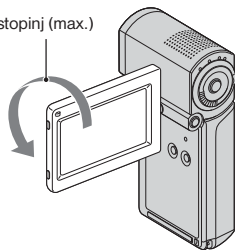

② 270 stopinj (max.)



### 2 Premikajte stikalo (Movie)/ (Still) v smeri puščice, dokler ne zasveti ustrezna lučka.

 (film): za snemanje filmov  
 (fotografije): snemanje fotografij  
Ko prvič vklopite videokamero, nadaljujte od koraka 4.

- Če vklopite lučko  (fotografije), se bo razmerje slike na zaslonu samodejno spremenilo v 4:3.

- 
- 3** Pritisnite na  (HOME) →   
(SETTINGS) → [CLOCK/  LANG]  
→ [CLOCK SET].
- 

- 4** S puščicama  /  izberite zeleno geografsko področje in pritisnite na [NEXT].
- 

- 5** Nastavite [SUMMERTIME], [Y] (leto), [M] (mesec) in minute, nato pritisnite na .





Ura začne teči.

---





### Izklop videokamere

V stanju pripravljenosti na snemanje/v načinu snemanja zaprite LCD zaslon in pritisnite na POWER. V drugih primerih zaprite LCD zaslon ali pritisnite na POWER.

### Nasveti

- Datum in ura snemanja se med snemanjem ne prikažeta, vendar se samodejno posnameta na »Memory Stick PRO Duo« in prikažeta med predvajanjem.
- Zvočni signal ob delovanju kamere lahko izklopite s pritiskom na  (HOME) →   
(SETTINGS) → [SOUND/DISP SET] → [BEEP] → [OFF].
- Če v stanju pripravljenosti/med snemanjem zaprete LCD zaslon, začne lučka QUICK ON utripati in videokamera vklopi način 'Sleep'. Če je možnost [QUICK ON STBY] v meniju HOME MENU (str. 22) nastavljena na [OFF] in LCD zaslon zaprete, se bo kamera izklopila.

### Sprememba nastavitve jezika

Jezik za prikaze na zaslonu lahko po želji spremenite. Pritisnite na  (HOME) →   
(SETTINGS) → [CLOCK/  LANG] → [ LANGUAGE SET] in nastavite želeni jezik.

## Korak 3: Vstavljanje spominske ploščice »Memory Stick PRO Duo«

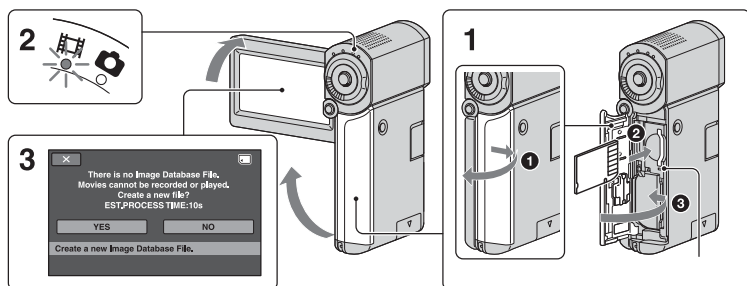

Ko vstavite novo spominsko ploščico »Memory Stick PRO Duo«, se prikaže zaslon [Create a new Image Database File.].

Več o tem, katere spominske ploščice »Memory Stick« lahko uporabljate, si oglejte na strani 5.

### 1 Vstavite »Memory Stick PRO Duo«.

- 1 Odprite pokrov za baterijo/»Memory Stick PRO Duo«.
- 2 Vstavite »Memory Stick PRO Duo« do konca, dokler ne zaskoči.
- 3 Zaprite pokrov za baterijo/»Memory Stick PRO Duo«.



### 2 Odprite LCD zaslon in vklopite lučko (Movie).

### 3 Na zaslonu [Create a new Image Database Fil.] in pritisnite na [YES].

### Odstranitev spominske ploščice »Memory Stick PRO Duo«

Odprite pokrov za baterijo/»Memory Stick PRO Duo« in enkrat na rahlo pritisnite na spominsko ploščico.

### Opombe

- Ko lučka  (Movie)/ (Still) (str. 10) Access/QUICK ON sveti ali utripa (str. 7), ne storite naslednjega, ker bi s tem utegnili poškodovati medij ali izgubiti posnete slike:
  - Ne odstranjajte spominske ploščice iz videokamere.
  - Ne odstranjajte baterije ali omrežnega napajalnika.
  - Ne tresite in ne tolcite po kameri.
- Ne odpirajte pokrova za baterijo/Memory Stick Duo, medtem ko snemate.
- Če spominsko ploščico vstavite na silo in v nepravilni smeri, lahko poškodujete »Memory Stick PRO Duo«, režo za Memory Stick Duo ali slikovne podatke.
- Če se v koraku 3 prikaže napis [Failed to create a new Image Database File. It may be possible that there is not enough free space.], formatirajte »Memory Stick PRO Duo« (str. 24). S formatiranjem se bodo izbrisali vsi podatki, posneti na »Memory Stick PRO Duo«.

# Snemanje

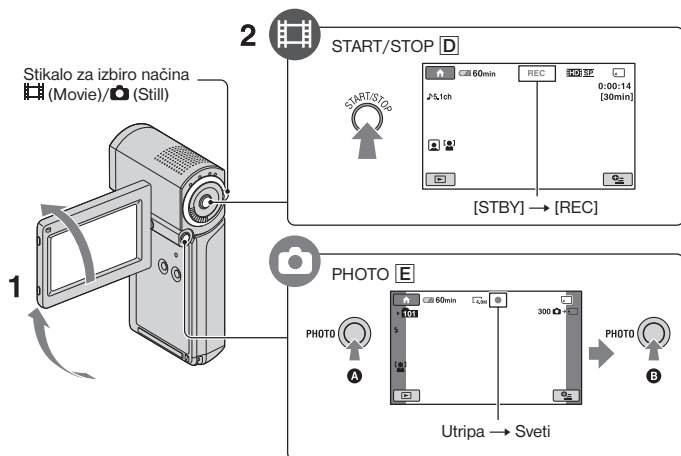

## 1 Odprite LCD zaslon.

## 2 Premikajte stikalo za izbiro načina [Movie] (Movie)/[Still] [C], dokler ne zasveti ustrezna lučka.

- [Movie] (Movie): za snemanje filmov.
- [Still] (Still): za snemanje slik

## 3 Začnite snemati.

### Filmi



Pritisnite na tipko **START/STOP [A]**.

Za ureditev snemanja ponovno pritisnite na **START/STOP [A]**.

- Če želite prikazati slike v standardni ločljivosti (SD), si oglejte priročnik »Handycam Handbook« (PDF).

### Fotografije





Na rahlo pritisnite na tipko **PHOTO [B]** in nastavite ostrino **[A]** (oglasi se zvočni signal), nato do konca pritisnite **[B]** (oglasi se sprožilec).

Poleg oznake se prikaže oznaka . Ko le-ta izgine, je slika posneta.

### Opomba

- Če med snemanjem zaprete LCD zaslon, se bo snemanje ustavilo.

## Nasveti

- Preostalo zmogljivost spominske ploščice »Memory Stick PRO Duo« lahko preverite tako, da pritisnete na  (HOME) →  (MANAGE MEDIA) → [MEDIA INFO].
- Slike lahko zajemate s pritiskom na tipko PHOTO  med snemanjem filmov.
- Če film preseže 2GB, se bo naslednja filmska datoteka ustvarila samodejno.
- Najdaljši čas snemanja s Sonyjevo spominsko ploščico »Memory Stick PRO Duo« je v načinu [HD SP] (tovarniška nastavitve) naslednji:  
1 GB: prbl. 15 min  
2 GB: prbl. 30 min  
4 GB: prbl. 65 min  
8 GB: prbl. 140 min  
16 GB: prbl. 280 min
- Pri merjenju zmogljivosti medija je 1GB enak 1 milijardi bytov, del katerega se uporabi za upravljanje podatkov.
- Število slik, ki jih lahko posnamete, preverite na LCD zaslonu videokamere (str. 19).
- Fotografije lahko zajemate tudi iz filmov (HDR-TG1E). oglejte si priročnik "Handycam Handbook" (PDF).



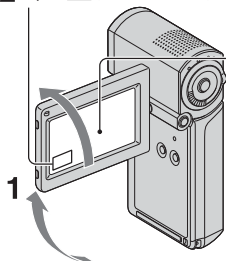

# Predvajanje

2 Tipka  (VIEW IMAGES)

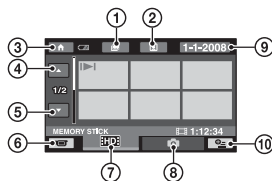

3



- ① Se premakne na zaslon  (Film Roll Index)
- ② Se premakne na zaslon  (Face Index)
- ③ Se premakne na zaslon  (HOME)
- ④ Predhodnih 6 slik
- ⑤ Naslednjih 6 slik
- ⑥ Vrne se na zaslon za snemanje
- ⑦ Prikaže filme v HD kakovosti\*
- ⑧ Prikaže fotografije
- ⑨ Poišče slike po datumih
- ⑩  (OPTION)
  - \* **HSD** se prikaže, če izberete film z SD kakovostjo slike (str. 10).

**1** Odprite LCD zaslon in vklopite videokamero.

**2** Pritisnite na tipko  (VIEW IMAGES).

Na LCD zaslonu se prikaže zaslon VISUAL INDEX. (Za prikaz vzorčnih sličic je potrebno počakati nekaj časa.)

**3** Začnite predvajati..

Filmi



Pritisnite na **HD** ali **HSD** in na film, ki ga želite predvajati.

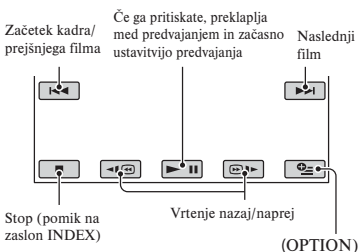

Fotografije





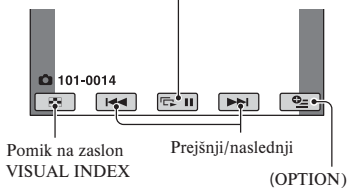

Pritisnite na oznako  in na fotografijo, ki jo želite predvajati.





Tipka za zaporedni prikaz slik (Slide Show)



## Nastavitev glasnosti zvoka za filme

Če predvajate film, pritisnite na tipko  (OPTION) → oznako  [VOLUME], nato s tipkama  /  nastavite glasnost.

## Nasvet

- Na zaslону VISUAL INDEX se  prikaže ob sliki na vsaki oznaki, ki je bila nazadnje predvajana/posneta ( za fotografije). Če pritisnete na sliko, označeno z  , lahko predvajate od mesta, kjer ste se nazadnje ustavili.

## Predvajanje slik na televizorju

Načini priključitve in kakovost slike (HD (visoka ločljivost) ali SD (standardna ločljivost)), ki se prikaže na TV zaslону, so odvisni od vrste televizorja in od uporabljenih priključkov.

Za napajanje uporabite priloženi omrežni napajalnik (str. 7).

Oglejte si tudi navodila za napravo, ki jo želite priključiti.

## Opomba



- Ko snemate, nastavite [X.V.COLOR] na [ON] in za predvajanje uporabite TV, združljiv z x.v.Color. Nekatere nastavitve na televizorju bo morda potrebno spremeniti. Oglejte si navodila za uporabo televizorja.

## Uporaba

### **Preklopite vhod na televizorju na priključen priključek.**

Oglejte si navodila za uporabo televizorja.

↓  
**Priključite videokamero in TV s pomočjo vodiča [TV CONNECT Guide].**

Vodič [TV CONNECT Guide] lahko uporabite tako, da pritisnete na  (HOME) →  (OTHERS) → [TV CONNECT Guide].

↓  
**Opravite potrebne nastavitve izhoda na videokameri.**

Odprite pokrov za priključke.

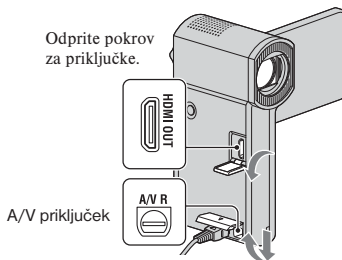

Odprite pokrov za priključke.

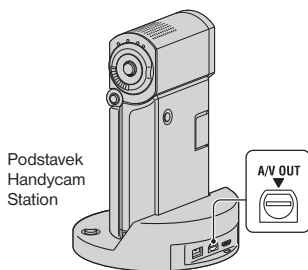

## Opombe

- Če za oddajanje slik uporabite A/V priključni kabel, bodo slike potovale v SD (standard definition) kakovosti.
- Podstavek Handycam Station in videokamera sta opremljena z A/V priključkom ali A/V OUT priključkom. Priključite A/V priključni kabel ali komponentni A/V kabel v podstavek Handycam Station ali v videokamero. Če priključite A/V priključne kable ali komponentne A/V kable v podstavek Handycam Station in v videokamero naenkrat, se utegnejo pojaviti motnje v sliki.



# Deli in funkcije videokamere

Tu so opisani priključki, tipke, itd., ki niso opisani v drugih poglavjih.

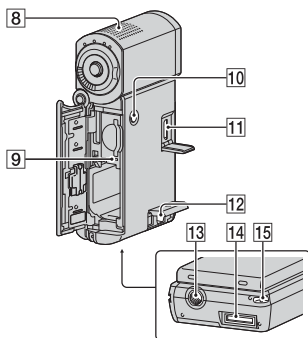
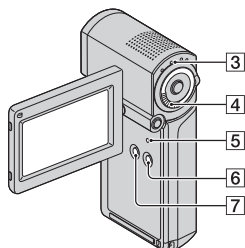
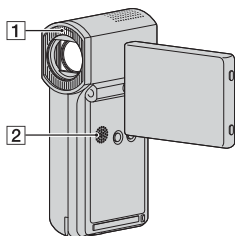

Podstavek Handycam Station

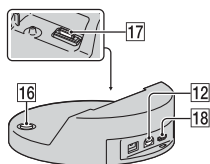

## Snemanje / Predvajanje

### 1 Bliskavica

Po tovarniški nastavitvi se bliskavica samodejno sproži v skladu s snemalnimi pogoji.

Pritisnite na (HOME) → (SETTINGS) → [PHOTO SETTINGS] → [FLASH MODE] in spremenite nastavitve.

### 2 Zvočnik

### 3 Lučka QUICK ON

Lučka QUICK ON v načinu 'Sleep' utripa. Če med utripanjem lučke QUICK ON odprete LCD zaslon, lahko čez približno 1 sekundo začnete snemati (QUICK ON).

Če videokamere v načinu 'Sleep' nekaj časa ne uporabljate, se bo kamera samodejno izklopila ([QUICK ON STBY], str. 22).

### 4 Stikalo »Power zoom«

Če želite uporabiti zoom, premaknite stikalo »Power zoom«. Premaknite ga na rahlo za počasno zoomiranje in močneje za hitrejše zoomiranje. Sliko lahko povečate od 1,1 do 5x (Playback zoom).

• Če med povečevanjem slike pritisnete na zaslon, se bo mesto, ki ste ga pritisnili, prikazalo v sredini.

### 5 Tipka RESET

Za ponastavitev (resetiranje) vseh nastavitvev, vključno z uro, pritisnite na tipko RESET.

### 6 Tipka EASY

Pritisnite na EASY, da se prikaže **EASY** in večina nastavitvev se bo samodejno nastavila na enostavno snemanje/predvajanje. Za preklic funkcije ponovno pritisnite na tipko.

### 7 Tipka DISP /BATT INFO

Če pritisnete na to tipko pri vklopljeni kameri, lahko preklopite prikaz na zaslonu. Če pritisnete na tipko, medtem ko je stikalo POWER v položaju OFF (CHG), lahko preverite preostalo moč baterije.

### 8 Vgrajen mikrofonski

Zvok, ki ga ujame notranji mikrofonski, se pretvori v 5.1ch prostorski zvok in se tako posname.

### 9 Lučka ACCESS

Ko lučka ACCESS sveti ali utripa, videokamera zapisuje/bere podatke.

### 10 Tipka POWER

Pritisnite na tipko POWER in vklopite videokamero. Če pritisnete na to tipko medtem ko je kamera vklopljena, se bo kamera izklopila.

- Če s tipko POWER vklopite videokamero medtem ko je LCD zaslon zaprt, bo videokamera vklopila način »Sleep«. Če v tem načinu pritisnete na tipko POWER, se bo videokamera izklopila.

### 13 Stojalo (na spodnji strani)

Pritrdite stojalo (ni priloženo): vijak za stojalo mora biti krajši od 5,5 mm).

### 15 Zanka za pasček za okoli zapestja (spodnja stran)

Ovijte si pasček okoli zapestja, da vam kamera ne pade na tla.

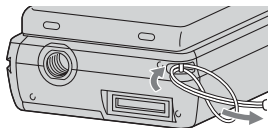

## Priključitev v naprave

### 11 Priključek HDMI OUT (mini)

Za priključitev uporabite HDMI kabel (ni priložen).

### 12 A/V priključek / A/V OUT priključek

Priključite s komponentnim A/V kablom ali z A/V priključnim kablom.

### 14 Vmesniški konektor (spodnja stran)

Priključite videokamero in podstavek Handycam Station ali posebni adapter za USB priključek.

Če pritrдите posebni adapter za USB priključek, lahko USB kabel priključite v videokamero brez uporabe podstavka Handycam Station.

### 16 Tipka (DISC BURN)

Če priključite videokamero v računalnik, lahko ustvarite disk. Podrobnosti si oglejte v navodilih »PMB Guide« (str. 28).

### 17 Vmesniški konektor (Handycam Station)

Povežite z vmesniškim konektorjem na videokameri, ko želite priključiti videokamero v podstavek Handycam Station.

### 18 Priključek (USB)

Priključite z USB kablom.

- Za HDR-TG3E: samo izhod

# Indikatorji, ki se prikažejo med snemanjem/ predvajanjem

## Snemanje filmov

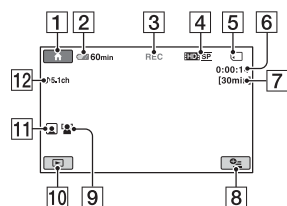

- 1 Tipka HOME
- 2 Preostala moč baterije (prbl.)
- 3 Stanje snemanja ([STBY] (stanje pripravljenosti) ali [REC] (snemanje))
- 4 Kakovost snemanja (HD/SD) in način snemanja (FH/HQ/SP/LP)
- 5 Medij
- 6 Števec (ura: minute: sekunde)
- 7 Preostali čas snemanja
- 8 Tipka OPTION

## Snemanje fotografij

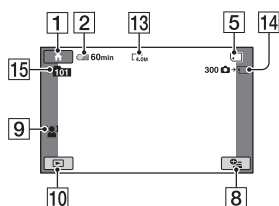

- 9 FACE DETECTION
- 10 Tipka VIEW IMAGES
- 11 Nastavitev funkcije »Face Index«
- 12 Snemanje s 5.1ch prostorskim zvokom
- 13 Velikost slike
- 14 Približno število slik, ki jih lahko posnamete in medij/Med snemanjem fotografij

## Predvajanje filmov

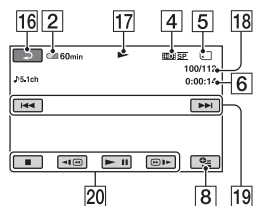

- 15 Snemalna mapa
- 16 Tipka za vrnitev
- 17 Način predvajanja
- 18 Številka trenutnega filma/skupno število filmiv
- 19 Tipka »prejšnji/naslednji«
- 20 Video upravljalne tipke
- 21 Številka trenutne fotografije/skupno število fotografij

## Predvajanje fotografij

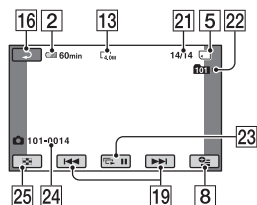

- 22 Predvajalna mapa
- 23 Tipka za zaporedni prikaz slik (Slide Show)
- 24 Ime podatkovne datoteke
- 25 Tipka VISUAL INDEX

## Indikatorji, ki se prikažejo ob spremembah

Kadar spreminjate postavke ali med snemanjem ali predvajanjem, se prikažejo naslednji indikatorji.

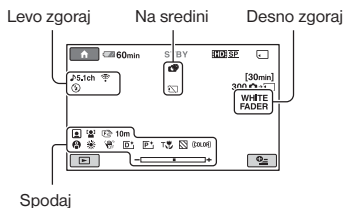

### Levo zgoraj

Indikator	Pomen
	AUDIO MODE
	Snemanje s samosprožilcem
	Bliskavica/REDEYE REDUC
	Nivo MICREF LEVEL nizek
	WIDE SELECT
	BLT-IN ZOOM MIC

### Na sredini

Indikator	Pomen
	IMAGE SIZE
	Nastavitev zaporednega prikaza slik
	Color Slow Shutter
	Priključitev PictBridge
	Opozorilo

### Desno zgoraj

Indikator	Pomen
WHITE BLACK FADER FADER	FADER
	Osvetlitev LCD zaslona izklopljena



### Spodaj

Indikator	Pomen
	Slikovni učinek
	Digitalni učinek
	Ročna nastavitve ostrine
	SCENE SELECTION
	Razmerje beline
	SteadyShot izklopljen
	EXPOSURE/ SPOT METER
	TELE MACRO
	ZEBRA
(COLOR)	X.V. COLOR
	Face Index
	FACE DETECTION

### Opombe

- Indikatorji in njihovi položaji so približni in so dejansko lahko drugačni. Oglejte si priročnik »Handycam Handbook« (PDF).
- Datum in ura snemanja se samodejno posnameta na spominsko ploščico »Memory Stick PRO Duo«. Med snemanjem sicer niso prikazani, lahko pa si jih ogledate med predvajanjem pod [DATA CODE].

# Uporaba različnih funkcij – » HOME« in » OPTION«

Če pritisnete na  (HOME)/ (OPTION), lahko prikažete zaslon z menijem. Podrobnosti si oglejte v priložniku »Handycam Handbook« (PDF) (str. 26).

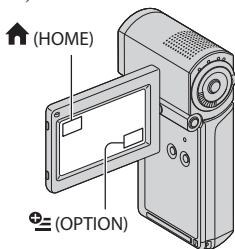

## Uporaba menija HOME MENU

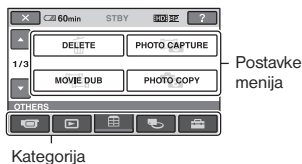

Nastavitve za upravljanje lahko spremenite. Pritisnite na  (HOME), da se prikaže zaslon z meniji.



**1** Pritisnite na zeleno kategorijo, nato pa na postavko in spremenite nastavitvev.

**2** Sledite navodilom na zaslonu.

### Nasveti

- Če postavka ni prikazana na zaslonu, s puščicama  /  zamenjajte stran.
- Če želite skriti zaslon HOME MENU, pritisnite na .
- Postavk, ki so označene s sivo, ni mogoče izbrati ali vklopiti hkrati, v trenutnem stanju snemanja/predvajanja.

Če želite izvedeti kaj več o funkciji posameznih postavk v meniju HOME MENU (HELP)

**1** Pritisnite na .



**2** Pritisnite na .

Spodnji del tipke  (HELP) postane oranžen.



**3** Pritisnite na postavko, o kateri želite izvedeti več informacij. Ko pritisnete na postavko, se na zaslonu prikaže njen opis. Če želite izbrati postavko, pritisnite na [YES].

## Uporaba menija OPTION MENU

Meni  (OPTION) se pojavi na enak način kot okno, ki se pojavi ob pritisku na desno tipko miške, ko uporabljate računalnik. Pritisnite na  (OPTION) in prikažejo se postavke, ki jih lahko nastavite.

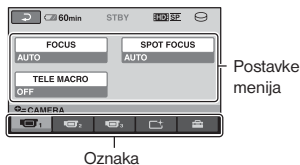

**1** Pritisnite na zeleno postavko, nato pa na postavko in spremenite nastavitvev.























**2** Spremenite nastavitvev in pritisnite .







### Opombe

- Če zelene postavke ni na zaslonu, pritisnite drugo oznako. Če postavke ni nikjer, funkcija ni na voljo pri teh okoliščinah.

- Menija  (OPTION) ne morete uporabiti med delovanjem funkcije Easy Handycam.

## Postavke v meniju HOME MENU

 (CAMERA) category	
MOVIE*	
PHOTO*	
SMTH SLW REC	
 (VIEW IMAGES) category	
VISUAL INDEX*	
 INDEX*	
 INDEX*	
PLAYLIST	
 (OTHERS) category	
DELETE*	 DELETE],  DELETE]
PHOTO CAPTURE (HDR-TG1E)	
EDIT	 DELETE],  DELETE], [DIVIDE]
PLAYLIST	 ADD],  ADD],
EDIT	 ADD by date],  ADD by date],  ERASE],  ERASE],  ERASE ALL],  ERASE ALL],  MOVE],  MOVE]
PRINT	
USB CONNECT	[  USB CONNECT], [DISC BURN]
TV CONNECT Guide*	
 (MANAGE MEDIA) category	
 /  SET	
MEDIA INFO	
MEDIA FORMAT*	
REPAIR IMG.DB F.	

 (SETTINGS) category	
MOVIE SETTINGS	[REC MODE], [AUDIO MODE], [WIDE SELECT], [DIGITAL ZOOM], [STEADYSHOT], [AUTO SLW SHUTTR], [X.V.COLOR], [GUIDEFAME], [ZEBRA],  REMAINING SET], [SUB-T DATE], [FLASH MODE]*, [FLASH LEVEL], [REDEYE REDUC], [FACE DETECTION], [  INDEX SET]*
PHOTO SETTINGS	[  IMAGE SIZE]*, [FILE NO.], [GUIDEFAME], [ZEBRA], [FLASH MODE]*, [FLASH LEVEL], [REDEYE REDUC], [FACE DETECTION]
VIEW IMAGES SET	[DATA CODE], [  DISPLAY]
SOUND/ DISP SET**	[VOLUME]*, [BEEP]*, [LCD BRIGHT], [LCD BL LEVEL], [LCD COLOR]
OUTPUT SETTINGS	[TV TYPE], [DISP OUTPUT], [COMPONENT]
CLOCK/  LANG	[CLOCK SET]*, [AREA SET], [SUMMERTIME], [  LANGUAGE SET]*
GENERAL SET	[DEMO MODE], [CALIBRATION], [A.SHUT OFF], [QUICK ON STBY], [CTRL FOR HDMI]

\* Postavko lahko nastavite med uporabo funkcije »Easy Handycam«.

\*\* Ime menija se spremeni v [SOUND SETTINGS] med uporabo funkcije »Easy Handycam«.

## Shranjevanje slik

### Postavke v meniju OPTION MENU

Spodaj so opisane postavke, ki jih lahko nastavite le v meniju OPTION MENU.

#### tab

[FOCUS], [SPOT FOCUS], [TELE MACRO], [EXPOSURE], [SPOT METER], [SCENE SELECTION], [WHITE BAL.], [COLOR SLOW SHTR]

#### tab

[FADER], [D.EFFECT], [PICT.EFFECT]

#### tab

[BLT-IN ZOOM MIC], [MICREF LEVEL], [SELF-TIMER], [TIMING], [RECORD SOUND]

– (The tab depends on the situation/No tab)

[SLIDE SHOW], [SLIDE SHOW SET], [COPIES], [DATE/TIME], [SIZE]

Ker ima medij omejeno zmogljivost, shranite slikovne podatke na enako vrsto zunanjega medija, npr. DVD-R ali računalnik.

Slike, posnete z videokamero lahko shranite na naslednji način.

### Uporaba računalnika

Če uporabite program »Picture Motion Browser« na priloženem CD-ROM-u, lahko slike, posnete na kameri v kakovosti HD ali SD, shranite. Filme lahko po potrebi presnamete s posnetki HD (visoka ločljivost) kakovosti iz računalnika na videokamero. Podrobnosti si oglejte v priročniku »PMB Guide« na priloženem CD-ROM-u (str. 28).

### Ustvarjanje DVD-ja s funkcijo »One Touch« (One Touch Disc Burn)

Slike lahko na enostaven način shranite na disk-u, če pritisnete na tipko  (DISC BURN).

### Shranjevanje slik na računalniku (Easy PC Back-up)

Slike, posnete z videokamero, lahko shranite na trdi disk računalnika.

### Ustvarjanje DVD-ja z izbranimi slikami

Slike, uvožene v računalnik, lahko shranite na DVD-ju. Te slike lahko tudi uredite.

### Shranjevanje slik s priključitvijo videokamere v druge naprave

Podrobnosti si oglejte v priročniku »Handycam Handbook« (PDF)«.

### Priključite z A/V priključnim kablom

Presnemavate lahko na videorekorder, DVD/HDD snemalnik v SD kakovosti slike (standardna ločljivost).



### Priključitev z USB kablom

Presnemavate lahko na DVD zapisovalnike, združljive s funkcijo presnemavanja filmov, v HD kakovosti slike (visoka ločljivost).

## Brisanje slik

Najprej izberite medij, ki vsebuje slike, ki jih želite izbrisati.



---

**1** Pritisnite na  (HOME) →   
(OTHERS) → [DELETE].

---

**2** Pritisnite na [DELETE].

---

**3** Pritisnite na [DELETE] ali [DELETE], nato pritisnite na film, ga jo želite izbrisati.



Izbrani film slika se označi z oznako ✓.

---



**4** Pritisnite [OK] → [YES] → [OK].

---

### Brisanje filmov

V koraku 3, pritisnite na [DELETE ALL]/[DELETE ALL] → [YES] → [YES] → [OK].



### Brisanje fotografij

- 1 V koraku 2 pritisnite na [DELETE].
- 2 Pritisnite [DELETE], nato pritisnite na fotografijo, ki jo želite izbrisati. Izbrana slika se označi z oznako ✓.
- 3 Pritisnite [OK] → [YES] → [OK].

### Nasvet

- Za izbris vseh fotografij na »Memory Stick Duo« v koraku 2 pritisnite [DELETE ALL] → [YES] → [YES] → [OK].

### Brisanje vseh slik (formatiranje)

Pritisnite na  (HOME) →   
(MANAGE MEDIA) → (MEDIA  
FORMAT) → [OK] → [YES] → [YES]  
→ [OK].



 **Opomba**

- S formatiranjem se izbrišejo vsi podatki, posneti na spominski ploščici »Memory Stick PRO Duo«.

## Uporaba računalnika

### Namestitev priročnika / Programa

#### Namestitev priročnika / Programa

Priročnik »Handycam Handbook« (PDF)  
V priročniku »Handycam Handbook« (PDF) je podrobno opisana videokamera in njena uporaba.

#### Program »Picture Motion Browser« (samo za uporabnike okolja Windows)

Program je priložen. Uporabljate ga lahko za naslednje funkcije:

- Ustvarjanje DVD-ja z enim pritiskom,
- Uvažanje slik v računalnik,
- Urejanje uvoženih slik,
- Ustvarjanje DVD-jev.

#### Opombe

- Računalniki Macintosh ne podpirajo programa »Picture Motion Browser«. Če želite uporabiti računalnik Macintosh z vašo videokamero, si oglejte naslednjo spletno stran:  
<http://guide.d-imaging.sony.co.jp/mac/ms/us/>

### Namestitev in ogled priročnika »Handycam Handbook« (PDF)

Če si želite ogledati priročnik »Handycam Handbook« (PDF), morate v računalnik namestiti Adobe Reader.

- 1 Vključite računalnik.
- 2 Vstavite CD-ROM (priložen) v pogon za disk na računalniku.  
Prikaže se zaslon za namestitev.



- 3 Kliknite na [Handycam Handbook].  
Prikaže se zaslon za namestitev priročnika »Handycam Handbook« (PDF)



- 4 Izberite želeni jezik in ime modela vaše videokamere, nato kliknite na [Handycam Handbook (PDF)].  
Namestitev se začne. Ko je končana, se na namizju računalnika prikaže simbol za bližnjico.
  - Ime modela videokamere je natisnjena na spodnji strani kamere.
- 5 Kliknite na [Exit] → [Exit], nato odstranite CD-ROM iz računalnika. Za ogled priročnika »Handycam Handbook« (PDF), dvojno kliknite na simbol za bližnjico.

#### Opombe

- Uporabniki računalnika Macintosh naj sledijo spodnjemu postopku:
  - 1 Vključite računalnik.
  - 2 Vstavite CD-ROM (priložen) v pogon za disk na računalniku.
  - 3 Odprite mapo [Handbook] na CD-ROM-u, dvojno kliknite na mapo [GB] in nato povlecite in spustite »Handycam Handbook« na računalniku. Za ogled priročnika »Handycam Handbook« (PDF), dvojno kliknite na »Handbook.pdf«.

### Namestitev programa »Picture Motion Browser«

#### ■ Zahteve sistema

Podrobnosti si oglejte na spletni strani.

OS: Microsoft Windows 2000 Professional SP4, Windows XP SP2\*, Windows Vista\*

\* 64-bitnih izdaj in izdaje 'Starter' ne podpira.

Potrebna je standardna namestitev.

Delovanje ni zagotovljeno, če ste nadgradili zgoraj naštetih verzij operacijskih sistemov ali če je v okolju z več operacijskimi sistemi.

**CPU:** Intel Pentium 4 2.8GHz ali hitrejši (priporočamo Intel Pentium 4 3.6GHz ali več, Intel Pentium D 2.8GHz ali več, Intel Core Duo 1.66GHz ali več ali Intel Core 2 Duo 1.66GHz ali več).

- Intel Pentium III 1GHz ali hitrejši omogoča naslednje funkcije:
  - uvažanje vsebine v računalnik,
  - funkcijo One Touch Disc Burn,
  - ustvarjanje diska, formata AVCHD/DVD-video,
  - kopiranje diska.
  - procesiranje vsebine v kakovosti slike SD (standardna ločljivost).

**Spomin:** Windows 2000/Windows XP: 512MB ali več (1GB ali več je priporočljivo).  
Za obdelavo slik SD (standardna ločljivost) kakovosti zadošča 256MB ali več. Za Windows Vista: 1 GB ali več

**Trdi disk:** Prostor na disku potreben za namestitev: približno 800MB (za ustvarjanje diskov formata AVCHD bo morda potrebnih 10GB ali več).

**Prikazovalnik:** najmanj 1024 x 768 pik

**Drugo:** ⚡ USB vhod (to naj se omogoči kot standard), priporočljivo je Hi-Speed USB (združljivo z USB 2.0), DVD zapisovalnik (CD-ROM pogon je potreben za namestitev).

## Pozor

Videokamera zajema posnetke visoke ločljivosti v formatu AVCHD. Z uporabo priloženega PC programa lahko visokoločljive posnetke kopirate na DVD. DVD, ki vsebuje posnetke AVCHD, pa ne smete uporabiti s predvajalniki in snemalniki DVD formata, ker DVD predvajalnik/snemalnik morda ne bi mogel izvreči medija in bi utegnil izbrisati vsebino brez opozorila. DVD s posnetki AVCHD lahko predvajate na združljivem Blu-ray Disc™ predvajalniku/snemalniku ali drugi združljivi napravi.

## Opomba

- Računalnik sicer lahko bere slike, posnete na spominsko ploščico »Memory Stick PRO Duo«, ki je vstavljena v režo za Memory Stick na računalniku, a v naslednjih primerih ne uporabljajte te reže, temveč priključite videokamero v računalnik z USB kablom:
  - Računalnik ni združljiv s formatom »Memory Stick PRO Duo«,
  - Potreben je adapter za »Memory Stick Duo«,
  - Branje podatkov iz reže za Memory Stick je počasno.

## Namestitev programa

Programsko opremo je potrebno namestiti v računalnik Windows **preden povežete videokamero na računalnik**. Namestitev se izvede samo prvič. Vsebinska in postopki, ki so za to potrebni, se razlikujejo glede na operacijski sistem.

- ① Prepričajte se, da videokamera ni priključena na računalnik.
- ② Vključite računalnik.

## Opombi

- Za namestitev se prijavite kot administrator.
  - Pred namestitvijo zaprite vse odprte aplikacije.computer before installing the software.
- ③ Vstavite priložen CD-ROM disk v pogon na računalniku.  
Pojavi se nastavitveni zaslon.



Če se zaslon ne prikaže

- ① Kliknite [Start], nato [My Computer]. (Pri Windows 2000 dvokliknite [My Computer].)
  - ② Dvokliknite [SONYICTUTIL (E:)] (CD-ROM) (diskovni pogon)\*  
\* Imena pogonov (kot je (E:)) se lahko razlikujejo glede na računalnik
- ④ Kliknite [Install].

- ⑤ Izberite zeleni jezik in nato [Next].
- ⑥ Ko se prikaže zaslon, ki potrjuje povezavo, priključite videokamero v računalnik s pomočjo spodnjih korakov.

#### Ko uporabljate Handycam Station

- ① Priključite omrežni napajalnik v podstavek Handycam Station in v stensko vtičnico.
- ② Postavite videokamero v podstavek Handycam Station, nato obrnite stikalo POWER na ON.
- ③ Z USB kablom povežite priključek  $\Psi$  (USB) na podstavku Handycam Station (str. 17) z računalnikom. Na LCD zaslonu pritisnite na [USB SELECT]
- ④ Pritisnite na [  USB CONNECT ] na zaslonu [USB SELECT]



- ⑦ Kliknite na [Continue].
- ⑧ Preberite [License Agreement] (licenčna pogodba), izberite možnost [I accept the terms of the license agreement] (sprejemam pogoje licenčne pogodbe), če se strinjate s pogoji, in kliknite [Next].
- ⑨ Potrdite nastavitve za namestitev in kliknite na [Install].
- ⑩ Sledite navodilom na zaslonu za namestitev programa.
  - Pri nekaterih računalnikih je potrebno namestiti še tretji program. Če se prikaže namestitveni zaslon, sledite navodilom za namestitev potrebnega programa.
- ⑪ Po potrebi ponovno zaželite računalnik.
- ⑫ Iz pogona na računalniku odstranite CD-ROM disk..

#### Opombe

- Čeprav se prikaže zaslon, ki zahteva ponovni zagon računalnika, v tem času ponovni zagon ni potreben. Računalnik ponovno zaženite, ko je namestitev končana.
- Potrditev utegne trajati nekaj časa.
- Sledite navodilom na zaslonu za namestitev programa.
- Pri nekaterih računalnikih je potrebno namestiti še tretji program. Če se prikaže namestitveni zaslon, sledite navodilom za namestitev potrebnega programa.



#### Izključitev USB kabla

- ① Kliknite na simbol  → [Safely remove USB Mass Storage Device] → [OK] (samo Windows 2000) na spodnji desni strani namizja na računalniku.
- ② Pritisnite na → na zaslonu videokamere.
- ③ Izvlecite USB kabel.

#### ■ Uporaba programa 'Picture Motion Browser'

Če želite zagnati program 'Picture Motion Browser', kliknite na [Start] → [All Programs] → [Sony Picture Utility] → [PMB - Picture Motion Browser]. Osnovne funkcije programa 'Picture Motion Browser' so opisane v navodilih »PMB Guide«. Za ogled navodil »PMB Guide« kliknite na [Start] → [All Programs] → [Sony Picture Utility] → [Help] → [PMB Guide].

#### Nasvet

- Če se zaslon [USB SELECT] ne prikaže, pritisnite na  (HOME)  $\alpha$   (OTHERS)  $\alpha$  [USB CONNECT].



## Odpravljanje težav

Če pri uporabi videokamere naletite na težave, vam jih naslednja tabela pomaga rešiti. Če bi se težave nadaljevale, odklopite vir napajanja in se posvetujte s Sonyjevim pooblaščenim posrednikom ali s pooblaščenim servisom.

- Več o simptomih videokamere si ogledite v priročniku »Handycam Handbook« (PDF), več o priključitvi v računalnik pa v priročniku »PMB Guide«.

---

### Videokamera se ne vklopi.

- Baterija ni vstavljena v videokamero. Vstavite jo (str. 7).
- Priključite omrežni napajalnik v stensko vtičnico (str. 7).

---

### Videokamera ne deluje, čeprav je vklopljena.

- Po vklopu kamere traja nekaj sekund, da je kamera pripravljena na snemanje. To ne pomeni okvare.
- Izključite omrežni napajalnik iz stenske vtičnice ali odstranite baterijo, nato ga/ jo po eni minuti ponovno priključite. Če funkcije še vedno ne bodo delovali, s koničastim predmetom pritisnite na tipko RESET (str. 17). (Če pritisnete na tipko RESET, se vse nastavitve, vključno z nastavitvijo ure in z izjemo postavk v osebнем meniju, ponovno nastavijo).

---

### Videokamera se segreje.

- To se zgodi, če je dlje časa vklopljena in ne pomeni okvare.



---

### Videokamera se nenadoma izklopi.

- Uporabite omrežni napajalnik,
- Ponovno vklopite kamero.
- Napolnite baterijo (str. 7).

---

### Ob pritisku na tipko START/STOP ali PHOTO se slike ne posnamejo.

- Nastavite stikalo POWER na  (Movie) ali  (Still) (str. 13).
- V načinu »Sleep« snemanje slik ni mogoče. Pritisnite na tipko QUICK ON (str. 16).
- Videokamera snema sliko, ki ste jo ravno posneli na trdi disk videokamere. V tem času ne morete ustvariti novega posnetka.
- Na mediju ni več prostora. Izbrišite nepotrebne slike (str. 24).
- Skupno število filmov in fotografij presega zmogljivost videokamere. Izbrišite nepotrebne slike (str. 24).

---

### Snemanje se ustavi.

- Temperatura videokamere je izjemno visoka/nizka. Izključite kamero in pustite, da se ohladi/ogreje.

---

### Programa »Picture Motion Browser« ni mogoče namestiti.

- Preverite računalniško okolje, ki je potrebno za namestitev programa.
- Namestite program na pravi način (str. 26).

---

### Program »Picture Motion Browser« ne deluje pravilno.

- Končajte program »Picture Motion Browser« in ponovno zaženite računalnik.

---

### Računalnik ne prepozna videokamere.

- Izklopite vse USB naprave, razen tipkovnice, miške in videokamere iz računalnika.
- Izvlecite USB kabel iz računalnika in videokamere in ponovno zaženite računalnik, nato pa ju ponovno pravilno priključite.

## Prikaz samodiagnoze / Opozorilne oznake

Če se na zaslonu prikažejo oznake, preverite naslednje. Nekatere napake lahko odpravite sami. Če se težava nadaljuje še po tem, ko ste jo s pomočjo navodil v tabeli poskušali odpraviti, se obrnite na prodajalca ali pooblaščenega serviserja opreme Sony.

Oznake	Vzroki/Rešitve
C:04:□□	<ul style="list-style-type: none"> <li>• Uporabljate baterijo, ki ni "InfoLITHIUM". Uporabite baterijo "InfoLITHIUM" (str. 7).</li> <li>• Priključite vtič DC na omrežnem napajalniku v priključek DC IN na podstavku Handycam Station (str. 7).</li> </ul>
C:13:□□ / C:32:□□	<ul style="list-style-type: none"> <li>• Odstranite izvor napajanja. Ponovno ga priključite in začnite uporabljati kamero.</li> </ul>
E:20:□□ / E:31:□□ / E:61:□□ / E:62:□□ / E:91:□□ / E:94:□□	<ul style="list-style-type: none"> <li>• Posvetujte se s prodajalcem ali pooblaščenim serviserjem opreme Sony. Navedite mu 5 mestno kodo, ki se začne z "E".</li> </ul>
101-0001	<ul style="list-style-type: none"> <li>• Datoteka je poškodovana ali je ni mogoče brati.</li> </ul>
	<ul style="list-style-type: none"> <li>• Baterija je skoraj prazna.</li> </ul>
	<ul style="list-style-type: none"> <li>• Temperatura videokamere postaja visoka. Izključite jo in pustite, da se ohladi.</li> </ul>

Oznake	Vzroki/Rešitve
	<ul style="list-style-type: none"> <li>• Če indikator počasi utripa, pomeni, da zmanjkuje prostora za snemanje slik.</li> <li>• »Memory Stick Duo« ni vstavljen (str. 11).</li> <li>• Če indikator hitro utripa, ni dovolj prostora za snemanje slik. Izbršite nepotrebne slike ali formatirajte »Memory Stick PRO Duo« po tem, ko ste slike shranili na drugem mediju (str. 23).</li> <li>• Datoteka s slikovno podatkovno bazo je poškodovana.</li> </ul>
	<ul style="list-style-type: none"> <li>• »Memory Stick Duo« je poškodovan.</li> <li>• »Memory Stick Duo« ni pravilno formatiran.</li> </ul>
	<ul style="list-style-type: none"> <li>• Vstavili ste nezdružljivo spominsko ploščico.</li> </ul>
	<ul style="list-style-type: none"> <li>• Dostop do »Memory Stick Duo« je omejila druga naprava.</li> </ul>
	<ul style="list-style-type: none"> <li>• Z bliskavico je nekaj narobe.</li> </ul>
	<ul style="list-style-type: none"> <li>• Količina svetlobe ni zadostna, zato se pojavi tresenje kamere. Uporabite bliskavico.</li> <li>• Videokamera ni stabilna, zato se pojavi tresenje kamere. Držite jo z obema rokama in posnemite sliko. Pomnite, da oznaka za tresenje kamere ne izgine.</li> </ul>
	<ul style="list-style-type: none"> <li>• Medij je poln.</li> <li>• Med procesiranjem ni mogoče snemati slik. Počakajte nekaj časa, nato snemajte</li> </ul>

## Varnost

### Nekaj o uporabi in vzdrževanju videokamere

- Nekaj o uporabi in vzdrževanju videokamere
- Ne uporabljajte in ne shranjujte kamere in dodatne opreme v naslednjih pogojih:
  - V zelo hladnem, zelo vročem ali vlažnem prostoru. Nikoli je ne izpostavljajte temperaturi nad 60°C, na primer, neposredno na soncu, v bližini grelcev ali v avtomobilu, parkiranem na soncu. S tem bi povzročili napačno delovanje ali deformacijo kamere.
  - V bližini močnih magnetnih polj in mehanskih vibracij. S tem bi povzročili napačno delovanje kamere.
  - V bližini močnih radijskih valov ali sevanja. V tem primeru s kamero ne bo mogoče pravilno snemati.
  - V bližini AM sprejemnikov in video opreme. Pojavi se šum.
  - Na pešeni plaži ali kjerkoli je zelo prašno. Če pesek ali prah zaideta v kamero, utegne priti do okvare. Take okvare včasih ni mogoče popraviti.
  - V bližini oken ali na prostem, kjer bi bila LCD zaslon in objektiv izpostavljena neposrednemu soncu. S tem bi se utegnil LCD zaslon poškodovati.
- Za delovanje videokamere uporabite baterijo (6,8V/7,2V) ali omrežni napajalnik (8,4V).
- Za delovanje pri enosmernem ali izmeničnem toku uporabite dodatno opremo, ki jo priporočamo v teh navodilih.
- Videokamere ne smete zmočiti, na primer, v dežju ali morju. Če se zmochi, utegne priti do okvare. Take okvare včasih ni mogoče popraviti.
- Če pride v ohišje videokamere tekočina ali trden objekt, izključite videokamero. Pred nadaljnjo uporabo naj jo pregledajo v pooblaščenem servisu Sony.
- Izogibajte se grobemu ravnanju z videokamero in mehanskim udarcem. Bodite še posebno previdni z objektivom.
- Kadar kamere ne uporabljate, naj bo stikalo POWER nastavljeno na OFF (CHG).
- Med snemanjem naj videokamera ne bo v kakršnemkoli zavoju, saj se lahko pregreje.
- Ko nameravate izvleči omrežni kabel, ga povlecite za vtičnik in ne za kabel.
- Ne postavljajte ničesar težkega na kabel, ker bi ga s tem poškodovali.
- Kovinski priključki morajo ostati čisti.

- Hranite daljinski upravljalnik in litij-ionsko baterijo izven dosega otrok. Če otrok baterijo pogoltne, nemudoma poiščite zdravniško pomoč.
- Če se je iz baterije izlila elektrolitska tekočina:
  - posvetujte se s pooblaščenim servisierjem izdelkov Sony,
  - če je tekočina prišla v stik z vašo kožo, jo takoj odstranite z vodo,
  - če tekočina pride v stik z očmi, oči oplaknite z obilo vode in se posvetujte z zdravnikom.

### ■ Če videokamere dlje časa ne boste uporabljali

- Občasno vklopite kamero in pustite, da nekaj časa deluje, na primer, da približno 3 minute predvaja kaseto.
- Povsem izpraznite baterijo, preden jo shranite.

### LCD zaslon

- Ne pritiskajte premočno na LCD zaslon, ker bi ga s tem utegnili poškodovati.
- Če uporabljate videokamero v mrzlem prostoru, se utegne na LCD zaslonu prikazati nepopolna slika. To ne pomeni okvare.
- Med uporabo videokamere se utegne zadnja stran LCD zaslona segreti. To ne pomeni okvare.

### ■ Čiščenje LCD zaslona

Če se na LCD zaslonu pojavijo prstni odtisi ali prašni delci, vam priporočamo, da ga očistite s priloženo čistilno krpico (ni priložena). Če uporabite pribor za čiščenje LCD zaslona (ni priložen), ne nanašajte čistilne tekočine neposredno na LCD zaslon. Očistite ga s čistilnim papirjem, navlaženim s tekočino.

### Čiščenje ohišja

- Očistite ohišje z mehko krpo, rahlo navlaženo z vodo.
- Izogibajte se naslednjim snovem, ki bi utegnili poškodovati lak:
  - topila, kot so razredčevalci, bencin, alkohol, hitro hlapljive snovi, kot so insekticidi, itd.
  - dolgotrajen stik z gumo ali vinilnimi predmeti.



# Tehnični podatki

## Ravnanje z lečo in shranjevanje

- Očistite površino leče z mehko krpo v naslednjih primerih:
  - če se na površini leče pojavijo prstni odtisi,
  - v toplem in vlažnem prostoru,
  - če je objektiv izpostavljen slanemu zraku, na primer na morju.
- Hranite lečo v zračnem prostoru, kjer ni izpostavljena prahu in umazaniji.
- Da se ne bi pojavila plesen, občasno opravite naslednje: Priporočljivo je, da videokamero približno enkrat na mesec vklopite in upravljate, da se ohrani pravilno delovanje kamere.

## Polnjenje tovarniško vstavljene akumulatorske baterije

V videokameri se nahaja vstavljena litijeva baterija, ki ohranja datum, uro in druge nastavitve, tudi kadar nastavite stikalo POWER na OFF (CHG). Ta baterija se vedno polni med uporabo kamere, če pa kamere ne uporabljate, se počasi iztroši. Baterija se bo po 3 mesecih neuporabe kamere povsem izpraznila. Če je baterija prazna, ne bo imelo vpliva na snemanje, če le ne snemate datuma.

## ■ Postopek

S priloženim omrežnim napajalnikom priključite videokamero v omrežno vtičnico in jo najmanj 24 ur pustite, s stikalom POWER nastavljenim na OFF (CHG).

## Sistem

Format kompresiranja slike:  
AVCHD (HD)/MPEG2 (SD)/JPEG  
(fotografije)

Format kompresiranja zvoka:  
Dolby Digital 2/5.1 ch  
Dolby Digital 5.1 Creator

Video signal  
PAL barva, CCIR standardi  
1080/50i specifikacije

Snemalni format  
Film (HD) : AVCHD 1080/50i  
Film (SD) : MPEG2-PS  
Fotografije: Exif Ver.2.2\*

Slikovna naprava:  
3,6 mm (vrste 1/5) senzor CMOS  
Slikovne točke (fotografija, 4:3):  
maks. 4,0 milijona (2304 x 1728) slikovnih  
točk \*\*  
Skupno: Prbl. 2 360 000 slikovnih točk  
Efektivnih (slika v gibanju, 16:9):  
približno 1 430 000 točk  
Efektivnih (fotografija, 16:9):  
približno 1 490 000 točk  
Efektivnih (fotografija, 4:3):  
približno 1 990 000 točk

Objektiv: Carl Zeiss Vario-Tessar  
Optični: 10x, digitalni: 20x, 120x

Goriščna razdalja: F=1.8 - 2,3  
f=3,2 - 32,0 mm  
pretvorjeno v 35 mm fotoaparata  
Za filme: 43 - 507 m380 mm (4:3)

Temperatura barve: [AUTO], [ONE PUSH],  
[INDOOR] (3 200 K), [OUTDOOR]  
(5 800 K)

Minimalna osvetlitev 5 lux (če je [AUTO SLW  
SHUTTR] nastavljen na [ON], hitrost  
zaklopa pa 1/25 s)

\* Exif: Exif je format datoteke za fotografije, katerega je ustvarila družba JEITA (Japan Electronics and Information Technology Industries Association). Datoteke v tem formatu lahko vsebujejo dodatne informacije, npr. podatke o nastavitvah vaše videokamere v času snemanja.

\*\* Edinstven niz slikovnih točk Sonyjevega senzorja ClearVid CMOS in sistema slikovnega procesiranja (BIONZ) omogočata ločljivost fotografij, enako opisanim velikostim.

### Vhodni/Izhodni priključki

A/V priključek: komponentni/video in avdio izhodni priključek

Priključek HDMI OUT: HDMI vrste C mini konektor

### LCD zaslon

Slika: 6,7 cm (vrste 2,7, razmerje slike 16:9)

Skupno število pik: 211 200 (960 x 220)

### Splošno

Zahteve napajanja

6,8 V/7,2 V (akumulatorska baterija)  
8,4 V (omrežni napajalnik)

Povprečna poraba: med snemanjem z uporabo iskala, pri običajni osvetlitvi:  
»Memory Stick PRO Duo«:

HD: 3,3 W  
SD: 2,7 W

Temperatura delovanja: 0 do 40°C

Temperatura hranjenja: -20 do +60°C

Mere (približne) 32 x 119 x 63 mm (š/v/g), vključno z izstopajočimi deli  
32 x 119 x 63 mm (š/v/g), vključno z izstopajočimi deli in vstavljeno akumulatorsko baterijo

Masa (približna)

240 g (samo glavna enota)  
300 g (vključno s priloženo akumulatorsko baterijo)

### Omrežni napajalnik AC-L200/L200B

Zahteve napajanja: 100-240 V, 50/60 Hz

Trenutna poraba: 0,35 – 0,18 A

Poraba: 18 W

Napetost izhoda: DC: 8,4 V

Temperatura delovanja: 0 do 40 stopinj Celzija

Temperatura hranjenja: -20 do +60 stopinj Celzija

Mere (približne): 48 x 29 x 81 mm (š/v/g), brez izstopajočih delov

Masa (približna): 170 g brez omrežnega kabla

\* Ostale tehnične podatke si oglejte na samem omrežnem napajalniku.

### Akumulatorska baterija NP-FH50

Največja napetost izhoda: C 8,4 V

Napetost izhoda: 6,8 V

Zmogljivost: 6,1 Wh (900 mAh)

Vrsta: Litij-ionska

Pridržujemo si pravico do tehničnih in oblikovnih sprememb brez predhodnega obvestila.

• Izdelano z licenco Dolby Laboratories.

## Podstavek Handycam Station DCRA-C230

### Vhodni/Izhodni priključki

A/V priključek: video/avdio izhodni priključek

USB priključek: mini-B

## Blagovne znamke

- »Handycam« in **HANDYCAM** sta registrirani blagovni znamki korporacije Sony.
- »AVCHD« in »AVCHD« logotip sta blagovni znamki družbe Matsushita Electric Industrial Co., Ltd. in korporacije Sony.
- »Memory Stick«, , »Memory Stick Duo«, **MEMORY STICK DUO**, »Memory Stick PRO Duo«, **MEMORY STICK PRO DUO**, »Memory Stick PRO-HG Duo«, **MEMORY STICK PRO-HG DUO**, »Magic Gate«, **MAGIC GATE**, »MagicGate Memory Stick« in »MagicGate Memory Stick Duo« so blagovne znamke korporacije Sony.
- »x.v.Colour« je blagovna znamka korporacije Sony.
- »BIONZ« je blagovna znamka Sony Corporation.
- »BRAVIA« je blagovna znamka Sony Corporation.
- »InfoLITHIUM« je blagovna znamka korporacije Sony.
- Dolby in simbol z dvojnimi D sta blagovni znamki Dolby Laboratories.
- Dolby Digital 5.1 Creator je blagovna znamka Dolby Laboratories.
- HDMI, logotip za HDMI in High-Definition Multimedia Interface so blagovne znamke ali registrirane blagovne znamke HDMI Licensing LLC.
- Microsoft, Windows in Windows Media so registrirane blagovne znamke ali blagovne znamke korporacije Microsoft v ZDA in/ali drugih državah.
- Macintosh in Mac OS sta registrirani blagovni znamki Apple Computer, Inc. v ZDA in drugih državah.
- Intel, Intel Core in Pentium so registrirane blagovne znamke korporacije Intel. v ZDA in drugih državah.
- Adobe, logotip Adobe in Adobe Acrobat so registrirane blagovne znamke ali blagovne znamke Adobe Systems Incorporated v ZDA in/ali v drugih državah.

Vsi drugi omenjeni proizvodi so lahko blagovne znamke ali registrirane blagovne znamke povezanih podjetij.

Poleg tega »TM« in »®« v teh navodilih nista povsod navedena.

