

SONY®



Digitalna videokamera

HANDYCAM®

Navodila za uporabo

DCR-SR210E/SR220E

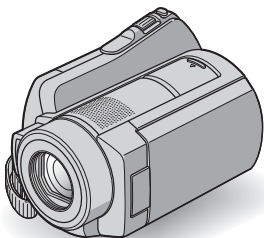

Podrobnosti o zahtevnejših funkcijah si oglejte v priročniku
»Handycam Handbook« (PDF).



Najprej preberite naslednje

Pred uporabo videokamere temeljito preberite navodila in jih shranite za nadaljnjo uporabo.

OPOZORILO

Ne izpostavljajte videokamere dežju ali vlagi zaradi nevarnosti požara in električnega udara.

Ne izpostavljajte baterij prekomerni vročini (npr. soncu ali ognju).

POZOR

Ko menjate baterijo, uporabite baterijo ustrezne vrste. V nasprotnem primeru bi utegnilo priti do požara ali poškodbe.

POZOR

Elektromagnetna polja na določenih frekvencah utegnejo vplivati na sliko in zvok digitalne videokamere.

Ta naprava je bila testirana in ustreza omejitvam, ki jih določa EMC direktiva za uporabo priključnih kablov, krajših od 3 metrov.



Odpadna električna in elektronska oprema (velja za evropsko unijo in druge evropske države s sistemom ločevanja odpadkov)

Če se na izdelku ali na njegovi embalaži nahaja ta simbol, pomeni, naj z izdelkom ne ravnate enako kot z gospodinjskimi odpadki. Odložiti ga morate na ustreznem zbirnem mestu za električno in elektronsko opremo. S tem ko izdelek pravilno odvržete, pripomorate k preprečevanju potencialnih negativnih posledic za okolje in naše zdravje, ki bi ga povzročilo nepravilna odstranitev tega izdelka. Z recikliranjem materialov bomo ohranili naravne vire. O podrobnostih glede recikliranja tega izdelka lahko povprašate na upravni enoti ali v trgovini, kjer ste izdelek kupili.
Dodatna oprema: Daljinski upravljalnik



Odpadne baterije (velja za evropsko unijo in druge evropske države s sistemom ločevanja odpadkov)

Če se na bateriji ali na njeni embalaži nahaja ta simbol, pomeni, naj z njo ne ravnamo enako kot z gospodinjskimi odpadki. S tem ko baterijo pravilno odvržete, pripomorete k preprečevanju potencialnih negativnih posledic za okolje in naše zdravje, ki bi ga povzročilo nepravilna odstranitev tega izdelka. Z recikliranjem materialov bomo ohranili naravne vire. O podrobnostih glede recikliranja tega izdelka lahko povprašate na upravni enoti ali v trgovini, kjer ste izdelek kupili.

Opomba kupcem v državah z EU direktivami

Proizvajalec tega izdelka je korporacija Sony, 1-7-1 Konan Minato-ku Tokyo, 108-0075 Japonska. Pooblaščen predstavnik za EMC in varnost izdelka je Sony Deutschland GmbH, Hedelfinger Strasse 61, 70327 Stuttgart, Nemčija. V zvezi s servisom in garancijo se obrnite na naslove, navedene v dokumentih za servis in v garantnem listu

Opombe o uporabi

Priložena oprema

Številka med oklepaji pomeni število priloženih enot.

- Omrežni napajalnik (1)
- Omrežni kabel (1)
- Podstavek Handycam Station (1) **[A]**
- A/V priključni kabel (1) **[B]**
- USB kabel (1) **[C]**
- Brežični daljinski upravljalnik (1)
- Litijeva baterija je že vstavljena.
- Akumulatorska baterija NP-FH60 (1)
- 21-pinski adapter (1)

Samo za modele z oznako **CE**, natisnjeno na spodnji strani.

- CD-ROM »Programska oprema za Handycam« (1) (str. 23)
 - Picture Motion Browser (program)
 - PMB Guide
 - Priročnik za videokamero Handycam (PDF)

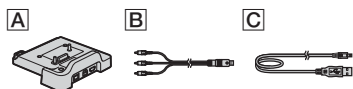

Navodila za uporabo (ta priročnik) (1)

- Videokamera ni odporna proti prahu in tudi ni vodoodporna. Glej poglavje »Varnost« (stran 29).
- Ko sveti lučka (Movie)/ (Still) (str. 9) ali ko sveti ali utripa lučka ACCESS (str. 11, 15), ne storite naslednjega (v nasprotnem primeru lahko poškodujete medij, izgubite posnete slike ali povzročite nepravilno delovanje kamere):
 - Ne odstranjujte spominске ploščice »Memory Stick PRO Duo«.
 - Ne odstranjujte baterije ali omrežnega napajalnika iz videokamere.
 - Ne izpostavljajte kamere udarcem ali tresenju.
 - Če s kablom priključite videokamero v drugo napravo, vstavite vtič v priključek na pravi način. Z uporabo sile bi utegnili poškodovati priključek, s tem pa bi povzročili nepravilno delovanje kamere.
 - Ne izpostavljajte videokamere udarcem ali tresenju. Videokamera morda ne bi prepoznala trdega diska ali pa snemanje ali predvajanje ne bi bila mogoča.
 - Ne uporabljajte kamere na zelo glasnih mestih. Videokamera morda ne bi prepoznala trdega diska in snemanja/predvajanje ne bi bila mogoča.
 - Za zaščito notranjega trdega diska pred udarcem ob padcu, ima videokamera senzor padca. Če videokamera pade, se utegne posneti tudi blokovna motnja, ki ščiti videokamero. Če senzor padca večkrat zazna padec, se utegne snemanje/predvajanje ustaviti.
 - Če se temperatura videokamere prekomerno poveša ali zniža, snemanje in predvajanje z videokamero ne bo mogoče. V tem primeru se na LCD zaslonu prikaže opozorilna oznaka (str. 27).
- Videokamere na področjih z nizkim pritiskom, v višini nad 3000 m, ni mogoče uporabljati. S tem bi utegnili poškodovati trdi disk kamere.
- Po dolgem času snemanja/brisanja slik se utegnejo na mediju pojaviti fragmentacije podatkov in slik ni mogoče snemati in shraniti. V tem primeru najprej shranite slike na isto vrsto zunanega medija (str. 36), nato pa uporabite funkcijo [MEDIA FORMAT]*.

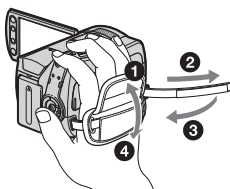

- Za nastavev LCD zaslona odprite zaslon za 90 stopinj proti videokameri (1) in ga zavrtite v ustrezen položaj za snemanje ali predvajanje (2). LCD zaslon lahko zavrtite do 180 stopinj proti objektivu (2) in snemate v zrcalnem načinu.

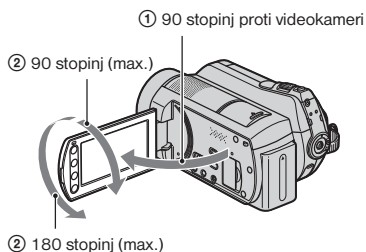

- LCD zaslon in iskalo sta izdelana z uporabo visoke tehnologije, tako da je več kot 99,99 % slikovnih pik učinkovitih. Kljub temu se lahko pojavijo črne pike in/ali svetle pike (rdeče, modre ali zelene), ki se neprestano pojavljajo na LCD zaslonu. Pike so normalen pojav v proizvodnem procesu in v nobenem primeru ne vplivajo na posneto sliko.
- Pred uporabo daljinskega upravljalnika odstranite izolacijski listič.

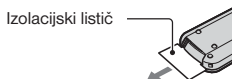

Vrste spominskih ploščic »Memory Stick«, ki jih lahko uporabljate

- Uporabljate lahko spominske ploščice »Memory Stick« z zmogljivostjo najmanj 512 MB, označene na naslednji način:
 - **MEMORY STICK PRO DUO** ("Memory Stick PRO Duo")*
 - **MEMORY STICK PRO-HG DUO** ("Memory Stick PRO-HG Duo")
- * Lahko uporabite tako z oznako Mark2 ali brez nje.
- Z vašo videokamero lahko uporabite tudi spominsko ploščico »Memory Stick PRO Duo« zmogljivosti vse do 8 GB.
- Več o času snemanja si oglejte na strani 10.
- V navodilih se izraz »Memory Stick PRO Duo« na obe vrsti spominskih ploščic, »Memory Stick PRO Duo« in »Memory Stick PRO-HG Duo«.

Nekaj o snemanju

- Pred začetkom snemanja preizkusite funkcijo snemanja in preverite, če se slika in zvok posnameta brez težav.
- Kompenzacija vsebine posnetkov ni mogoča, tudi če snemanje ali predvajanje ni mogoče zaradi okvare videokamere.
- Barvni sistem televizorja je odvisen od države/področja. Za predvajanje posnetkov na televizorju potrebujete televizor sistema PAL.
- TV programi, filmi, video kasete in drugo gradivo utegnejo biti zaščiteni pred presnemavanjem. Nedovoljeno presnemavanje takega gradiva ni v skladu z zakoni o zaščiti pred presnemavanjem.

Shranite posnete slike

- Ker se utegnejo slikovni podatki poškodovati ali izgubiti, vam priporočamo, da jih shranite na zunanji medij. Priporočamo vam, da shranite slikovne podatke na disk, npr. DVD-R, s pomočjo računalnika*. Shranite jih lahko tudi s pomočjo videorekorderja ali DVD/HDD naprave*.
- Priporočamo vam, da slikovne podatke redno shranjujete.

Če je videokamera priključena v računalnik

- Ne poskušajte formatirati trdega diska videokamere prek računalnika. Če bi to storili, videokamera morda ne bi pravilno delovala.

Opombe o odmetu/prenosu

- Pri izvedbi postopka [MEDIA FORMAT]* ali če formatirate videokamero, se podatki na trdem disku morda ne bodo v celoti izbrisali. Kadar prenašate videokamero, vam priporočamo izvedbo postopka []* [EMPTY]*, da bo podatke težje priklicati. Poleg tega, če imate namen videokamero odvreči, vam priporočamo, da jo uničite. S tem boste preprečili priklic podatkov na trdem disku.

Nekaj o nastavitvi jezika

- Za prikaz postopkov se uporabljajo prikazi na zaslonu v lokalnem jeziku. Jezik lahko spremenite s pomočjo videokamere (str. 9).

Nekaj o tem priročniku

- Slike LCD zaslona, ki se pojavljajo v priročniku, so bile posnete z digitalnim fotoaparatom in zato utegnejo izgledati malo drugače.
- V tem priročniku se izraz »medij« nanaša na trdi disk videokamere in na spominsko ploščico »Memory Stick PRO Duo«.
- Primeri zaslonov se nanašajo na okolje Windows Vista. Zasloni so odvisni od operacijskega sistema računalnika.
- * Glej priročnik za videokamero Handycam (PDF) in »PMB Guide«.

Vsebina

Najprej preberite naslednje 2

Uvod

Korak 1: Polnjenje baterije 7
Korak 2: Vkllop in nastavitve datuma in ure 9
 Sprememba nastavitve jezika 9
Korak 3: Izbira medijaa 10

Snemanje/Predvajanje

Snemanje 12
Predvajanje 13
 Predvajanje slik na TV zaslonu 14
Deli in funkcije videokamere 15
Indikatorji, ki se prikažejo med snemanjem/predvajanjem 17
Uporaba različnih funkcij - "HOME"
in "OPTION" 19
Shranjevanje slik 21
Brisanje slik 22

Uporaba računalnika

Uporaba računalnika 23
 Priročnik / program, ki ga lahko namestite 23
 Namestitev programa "Picture Motion Browser" 23

Odpravljanje težav

Odpravljanje težav 26
 Prikaz samodiagnoze / Opozorila 27

Dodatne informacije

Varnost 29
Tehnični podatki 31

Korak 1: Polnjenje akumulatorske baterije

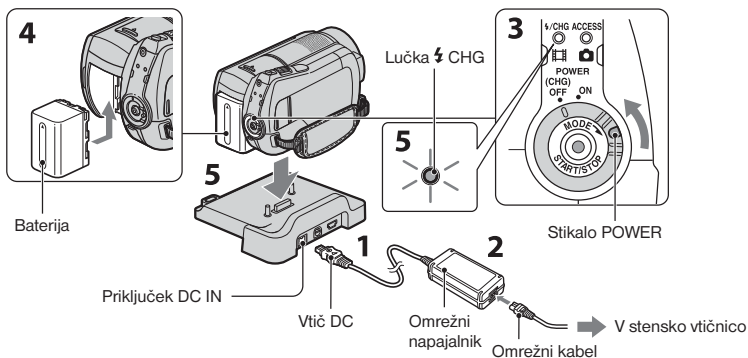

Akumulatorsko baterijo »InfoLITHIUM« (serija H) lahko polnite takoj, ko ste jo postavili v videokamero.

Opombe

- Vaša videokamera deluje samo z akumulatorsko baterijo »InfoLITHIUM« (serija H).

1 Priključite omrežni napajalnik v priključek DC IN na podstavku Handycam Station.

Pazite, da bo oznaka ▲ na vtiču DC obrnjena navzgor.

2 Priključite omrežni kabel v omrežni napajalnik in v stensko vtičnico.

3 Obrnite stikalo POWER v smeri puščice na OFF (CHG) (tovarniška nastavitve).

4 Vstavite baterijo v smeri puščice, dokler ne zaskoči.

5 Vstavite videokamero v podstavek Handycam Station.

Lučka ⚡ CHG (polnjenje) zasveti in baterija se začne polniti. Ko je polna, se lučka izklopi. Odstranite videokamero iz podstavka.

Odstranitev baterije

Obrnite stikalo POWER na OFF (CHG). Premaknite stikalo za izmet baterije (BATT) in odstranite baterijo.

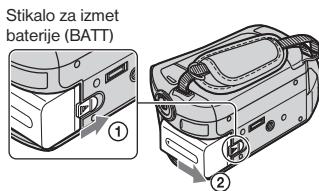

Polnjenje baterije s pomočjo omrežnega napajalnika

Obrnite stikalo POWER na OFF (CHG), nato priključite omrežni napajalnik naravnost v priključek DC IN na videokameri.

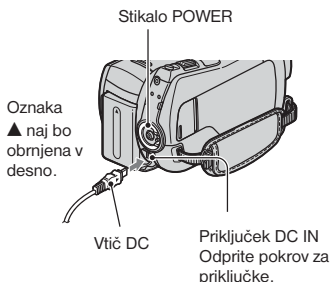

Razpoložljivi čas delovanja za priloženo baterijo

Čas polnjenja:

Približen čas (min.), ki je potreben, da do konca napolnite povsem prazno baterijo.

Čas snemanja/predvajanja:

Približen čas (min.), ki je na voljo, ko uporabljate povsem polno baterijo.

	(Enota: min.)	
	Trdi disk	"Memory Stick PRO Duo"
Čas polnjenja	135	
Čas snemanja		
Čas neprekinjenega snemanja	120	120
Običajni čas snemanja	60	60
Čas predvajanja	160	165

- Časi so merjeni v naslednjih pogojih:
 - način snemanja: [SP].
 - osvetlitev LCD zaslona: [ON].
- Običajni čas snemanja prikaže čas med pogostim vklapljanjem/izklapljanjem snemanja, vklapljanjem/izklapljanjem kamere in zoomiranjem.

Nekaj o bateriji

- Pred zamenjavo baterije ali izključitve omrežnega napajalnika iz videokamere, obrnite stikalo POWER na OFF (CHG) in izklopite lučko (film)/ (fotografija) (str. 9)/lučko ACCESS (str. 11, 15).
- Baterija ne bo napajala kamere, dokler ne izključite omrežnega napajalnika iz priključka DC IN na kameri ali podstavku Handycam Station, tudi če je omrežni kabel izključen iz omrežne vtičnice.

Nekaj o času polnjenja/snemanja/predvajanja

- Čas je merjen se nanaša na uporabo kamere pri temperaturi 25°C (priporočljiva temperatura je 10-30°C).
- Čas snemanja in predvajanja bo krajši, če videokamero uporabljate pri nizkih temperaturah.
- Čas snemanja in predvajanja bo v nekaterih pogojih uporabe kamere krajši.

Nekaj o omrežnem napajalniku

- Priključite omrežni napajalnik v bližnjo stensko vtičnico. V primeru, da se pojavi kakršnakoli težava s kamero, napajalnik takoj izključite.
- Ne postavljajte omrežnega napajalnika v ozek prostor, na primer med stene ali pohištvo.
- Pazite, da ne pride do kratkega stika med priključkom DC na omrežnem napajalniku ali priključkom za baterijo in kovinskim predmetom. S tem bi povzročili okvaro.
- Tudi če videokamero izklopite, jo bo omrežni napajalnik še naprej napajal, če je priključen v omrežno vtičnico.

Korak 2: Vkllop in nastavitve datuma in ure

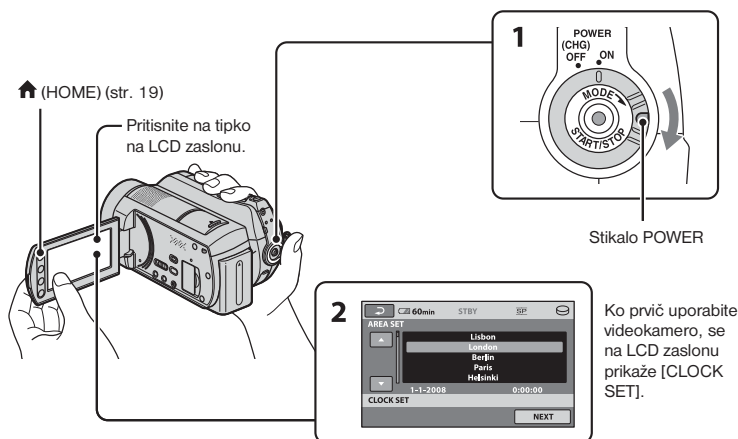

1 Med pritiskanjem na zeleno tipko večkrat obrnite stikalo POWER v smeri puščice, dokler ne zasveti ustrezna lučka.

(film): za snemanje filmov

(fotografije): snemanje fotografij

Ko prvič vklopite videokamero, nadaljujte od koraka 3.

- Če vklopite lučko (fotografije), se bo razmerje slike na zaslonu samodejno spremenilo v 4:3.

2 Pritisnite na (HOME) → (SETTINGS) → [CLOCK/ LANG] → [CLOCK SET].

Prikaže se zaslon [CLOCK SET].

3 S puščicama / izberite želeno geografsko področje in pritisnite na [NEXT].

4 Nastavite [SUMMERTIME], [Y] (leto), [M] (mesec) in minute, nato pritisnite na .



Ura začne teči.

Nasveti

- Datum in ura snemanja se med snemanjem ne prikažeta, vendar se samodejno posnameta na trdi disk in prikažeta med predvajanjem.
- Zvočni signal ob delovanju kamere lahko izklopite s pritiskom na (HOME) → (SETTINGS) → [SOUND/DISP SET] → [BEEP] → [OFF].

Sprememba nastavitve jezika

Jezik za prikaze na zaslonu lahko po želji spremenite. Pritisnite na (HOME) → (SETTINGS) → [CLOCK/ LANG] → [LANGUAGE SET], then select the desired language.

Korak 3: Izbira medija

Za snemanje/predvajanje/urejanje na videokameri lahko za medij izberete trdi disk ali »Memory Stick PRO Duo«. Za filme in slike izberite drug medij. Po tovarniški nastavitvi je za filme in slike določen trdi disk.

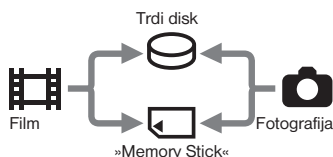

Opombe

- Snemanje / predvajanje / urejanje lahko upravljate samo za izbrani medij. Če ga želite zamenjati, izberite drugega.
- Čas snemanja v načinu [SP] (tovarniška nastavitve) je naslednji (prbl.):
 - Notranji trdi disk: prbl. 21 ur 50 min
 - »Memory Stick PRO Duo« (4 GB) družbe Sony: 1 ura 20 min
- Število slik, ki jih lahko posnamete na LCD zaslonu, lahko preverite na videokameri (str. 17).

1 Pritisnite na (HOME) → (MANAGE MEDIA) na zaslonu.



2 Pritisnite na [MOVIE MEDIA SET] in izberite medij za filme, za izbiro medija za slike pa pritisnite na [PHOTO MEDIA SET].

Prikaže se zaslon za izbiro medija.

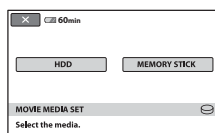

3 Izberite medij, ki ga želite nastaviti.

4 Pritisnite na → [OK].

Medij se zamenja.

Potrditev nastavitve snemalnega medija

- 1 Obrnite stikalo POWER tako, da zasveti lučka (Movie) / (Still), odvisno od medija, katerega nastavitve želite preveriti.
- 2 Na zaslonu preverite simbol za medij.



Vstavljanje spominske ploščice »Memory Stick PRO Duo«

Če ste za medij izbrali [MEMORY STICK], pripravite spominsko ploščico »Memory Stick PRO Duo«.

Več o vrstah spominskih ploščic, ki jih lahko uporabljate, si oglejte na strani 5.

1 Vstavite »Memory Stick PRO Duo«.

- 1 Odprite pokrov za »Memory Stick Duo« v smeri puščice.
- 2 Vstavite »Memory Stick PRO Duo« v režo za Memory Stick Duo v pravi smeri, dokler ne zaskoči.
- 3 Zaprite pokrov za Memory Stick Duo.

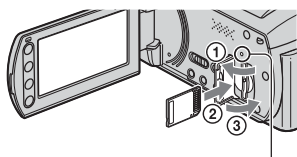

Lučka ACCESS («Memory Stick PRO Duo»)

2 Če ste za medij za filme izbrali [MEMORY STICK], premaknite stikalo POWER, da zasveti lučka (Movie).

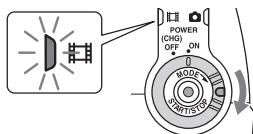

Ko vstavite »Memory Stick PRO Duo«, se na LCD zaslonu prikaže napis [Create a new Image Database File.].

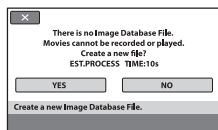

3 Pritisnite na [YES].

Če želite na »Memory Stick PRO Duo« snemati le fotografije, pritisnite na [NO].

To remove the "Memory Stick PRO Duo"

Open the Memory Stick Duo cover and lightly push on the "Memory Stick PRO Duo."

Opombe

- Ne odpirajte pokrova za Memory Stick Duo, medtem ko snemate.
- Če spominsko ploščico vstavite na silo in v nepravilni smeri, lahko poškodujete »Memory Stick PRO Duo«, rezo za Memory Stick Duo ali slikovne podatke.
- Če se v koraku 3 prikaže napis [Failed to create a new Image Database File. It may be possible that there is not enough free space.], formatirajte »Memory Stick PRO Duo«. S formatiranjem se bodo izbrisali vsi podatki, posneti na »Memory Stick PRO Duo«.
- Ko »Memory Stick PRO Duo« izskoči, pazite, da vam ne pade na tla.

Snemanje

Slike se posnamejo na medij, ki ste ga izbrali (str. 10).

Po tovarniški nastavitvi se filmi in slike posnamejo na trdi disk.

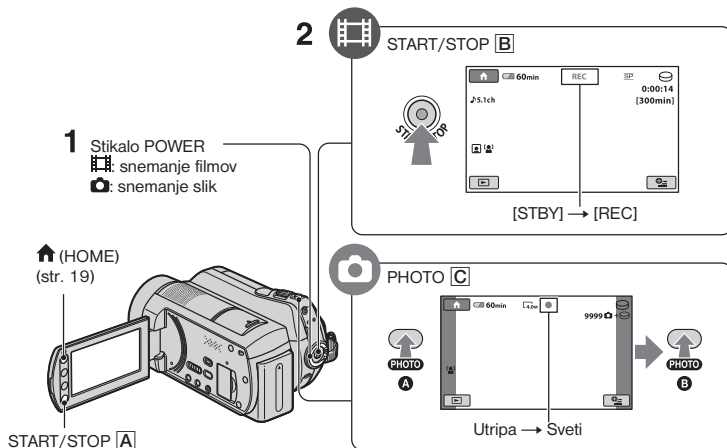

1 Obračajte stikalo POWER, dokler ne zasveti ustrezna luč.

Ko je stikalo POWER v položaju OFF (CHG), pritisnite samo na zeleno tipko.

2 Začnite snemati.

Filmi



Pritisnite na tipko START/STOP [A] (ali [B]).

Za ustavev snemanja ponovno pritisnite na START/STOP..

Nasveti

- Čas snemanja in preostalo zmogljivost lahko preverite tako, da pritisnete na (HOME) → (MANAGE MEDIA) → [MEDIA INFO]..
- Slike lahko zajemate s pritiskom na tipko PHOTO (C) med snemanjem filmov.
- Najdaljši čas neprekinjenega snemanja je približno 13 ur.
- Če film preseže 2GB, se bo naslednja filmska datoteka ustvarila samodejno.

Fotografije



Na rahlo pritisnite na tipko PHOTO [C] in nastavite ostrino (A) (oglasi se zvočni signal), nato do konca pritisnite (B) (oglasi se sprožilec).

Poleg oznake ☺ or ☹ se prikaže oznaka [BATTERY]. Ko le-ta izgine, je slika posneta.

Predvajanje

Slike posnete na medij, ki ste ga izbrali v nastavitvah (str. 10), lahko predvajate. Tovarniška nastavev je trdi disk.

Tipka (VIEW IMAGES) **[B]**

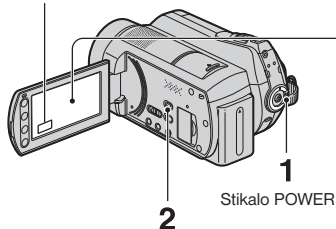

Tipka (VIEW IMAGE) **[A]**

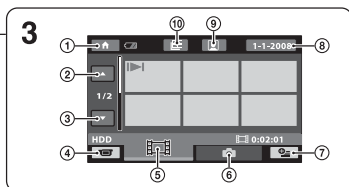

- ① HOME MENU
- ② Predhodnih 6 slik
- ③ Naslednjih 6 slik
- ④ Vrne se na zaslon za snemanje
- ⑤ Prikaže filme
- ⑥ Prikaže fotografije
- ⑦ (OPTION)
- ⑧ Poišče slike po datumih
- ⑨ Se premakne na zaslon (Face Index)
- ⑩ Se premakne na zaslon (Film Roll Index)

1 Obrnite stikalo POWER, da se kamera vklopi.

2 Pritisnite na tipko (VIEW IMAGES) **[A]** (ali **[B]**).

Na LCD zaslonu se prikaže zaslon VISUAL INDEX. (Za prikaz vzorčnih sličic je potrebno počakati nekaj časa.)

3 Začnite predvajati..

Filmi



Pritisnite na oznako in na film, ki ga želite predvajati.

Začetek kadra/
prejšnjega filma

Če ga pritisnete, preklaplja med predvajanjem in začasno ustavitvijo predvajanja

Naslednji film

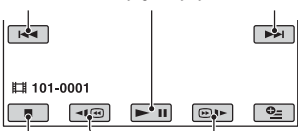

Stop (pomik na zaslon VISUAL INDEX)

Vrtenje nazaj/naprej

Fotografije



Pritisnite na oznako in na fotografijo, ki jo želite predvajati.



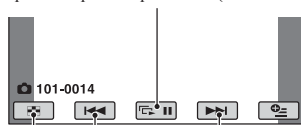

Tipka za zaporedni prikaz slik (Slide Show)





Pomik na zaslon VISUAL INDEX

Prejšnji/naslednji

Nastavitev glasnosti zvoka za filme

Če predvajate film, pritisnite na tipko  (OPTION) → oznako  [VOLUME], nato s tipkama  /  nastavite glasnost.

Nasvet

-  se prikaže ob sliki na vsaki oznaki, ki je bila nazadnje predvajana/posneta. Če pritisnete na sliko, označeno z , lahko predvajate od mesta, kjer ste se nazadnje ustavili.

Predvajanje slik na televizorju

Z A/V priključnim kablom **1** (priložen) ali A/V priključnim kablom z S VIDEO **2** (ni priložen) priključite videokamero v vhodni priključek na televizorju ali videorekorderju. Podrobnosti si oglejte v priročniku za videokamero Handycam (PDF)

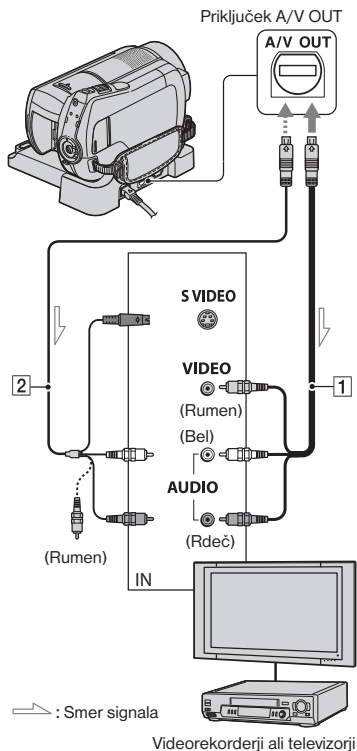

Deli in funkcije videokamere

Tu so opisani priključki, tipke, itd., ki niso opisani v drugih poglavjih.

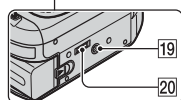
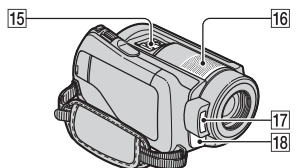
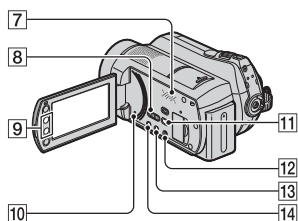
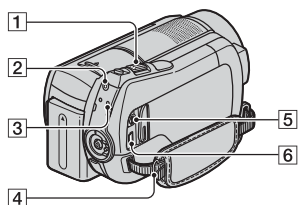



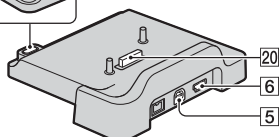
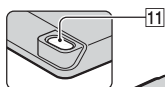





Podstavek Handycam Station



Snemanje / Predvajanje

- 1 Stikalo »Power zoom«**
Če želite uporabiti zoom, premaknite stikalo »Power zoom«. Premaknite ga na rahlo za počasno zoomiranje in močnejše za hitrejše zoomiranje. Slika lahko povečate od 1,1 do 5x (Playback zoom).
 - Če med povečevanjem slike pritisnete na zaslon, se bo mesto, ki ste ga pritisnili, prikazalo v sredini.
- 2 Tipka QUICK ON**
Lučka QUICK ON utripa in videokamera vzpostavi način varčevanja z energijo. Ko naslednjič želite snemati, ponovno pritisnete na QUICK ON. Videokamera bo vzpostavila stanje pripravljenosti na snemanje. S funkcijo [QUICK ON STBY] lahko nastavite uro, ko se videokamera izklopi v načinu »Sleep«.
- 3 Lučka ACCESS (trdi disk)**
Ko lučka ACCESS sveti ali utripa, videokamera zapisuje/bere podatke.
- 4 Pas za čez ramo**
Pritrdite pas (ni priložen)
- 7 Zvočnik**
- 8 Stikalo NIGHTSHOT**
Za snemanje v temnih prostorih nastavite stikalo  NIGHTSHOT na ON.
- 9 Tipke Zoom**
Pritisnite za zoomiranje. Slika lahko povečate od 1,1 do 5x (Playback zoom).
 - Če med povečevanjem slike pritisnete na zaslon, se bo mesto, ki ste ga pritisnili, prikazalo v sredini.
- 10 Tipka RESET**
Za ponastavitev (resetiranje) vseh nastavitev, vključno z uro, pritisnite na tipko RESET.

- 12** Tipka EASY
Pritisnite na EASY, da se prikaže  in večina nastavitvev se bo samodejno nastavila na enostavno snemanje/ predvajanje. Za preklic funkcije ponovno pritisnite na tipko.
- 13** Tipke DISP /BATT INFO
Če pritisnete na to tipko pri vklopljeni kameri, lahko preklopite prikaz na zaslonu. Če pritisnete na tipko, medtem ko je stikalo POWER v položaju OFF (CHG), lahko preverite preostalo moč baterije.
- 14** Tipka  (osvetlitev ozadja)
Če želite prikazati  za nastavitvev osvetlitve ozadja, pritisnite na . Za preklic funkcije ponovno pritisnite na tipko.
- 16** Vgrajen mikrofonski
Zvok, ki ga ujame notranji mikrofonski, se pretvori v 5.1ch prostorski zvok in se tako posname.
- 17** Bliskavica
Po tovarniški nastavitvi se bliskavica samodejno sproži v skladu s snemalnimi pogoji.
Pritisnite na  (HOME) →  (SETTINGS) → [PHOTO SETTINGS] → [FLASH MODE] to change the setting.
- 18** Senzor za daljinsko upravljanje / Infrardeča vrata
Sprejema signal iz daljinskega upravljalnika.
- 19** Stojalo (na spodnji strani)
Pritrdite stojalo (ni priloženo: vijak za stojalo mora biti krajši od 5,5 mm).
- 6** Priključek  (USB)
DCR-SR210E: samo izhod. Priključite z USB kablom.
- 11** Tipka  (DISC BURN)
Če priključite videokamero v računalnik, lahko ustvarite disk. Podrobnosti si oglejte v navodilih »PMB Guide« (str. 4).
- 15** Aktivni vmesniški nastavek za dodatno opremo 
Aktivni vmesniški nastavek za dodatno opremo (Active Interface Shoe) napaja dodatno opremo (npr. video luč, bliskavico, mikrofonski). Dodatno opremo lahko vklopite in izklopite s stikalom POWER na videokameri.
- 20** Vmesniški konektor
Priključite videokamero in podstavek Handycam Station..

Priključitev v naprave

- 5** A/V priključek / A/V OUT priključek
Priključite s komponentnim A/V kablom ali z A/V priključnim kablom.

Indikatorji, ki se prikažejo med snemanjem/ predvajanjem

Snemanje filmov

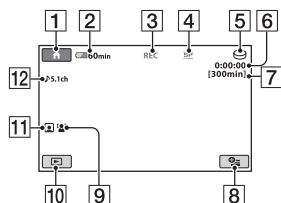

Snemanje fotografij

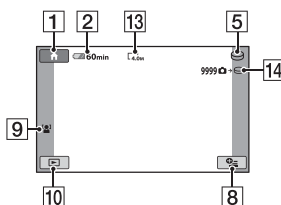

Predvajanje filmov

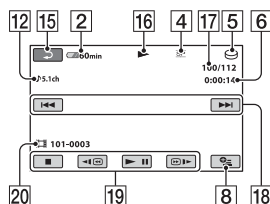

Predvajanje fotografij

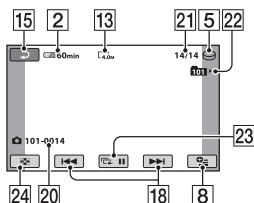

- 1 Tipka HOME
- 2 Preostala moč baterije (prbl.)
- 3 Stanje snemanja ([STBY] (stanje pripravljenosti) ali [REC] (snemanje))
- 4 Način snemanje (HQ/SP/LP)
- 5 Snemalni / predvajalni medij
- 6 Števec (ura: minute: sekunde)
- 7 Preostali čas snemanja
- 8 Tipka OPTION
- 9 FACE DETECTION
- 10 Tipka VIEW IMAGES
- 11 Nastavitev funkcije »Face Index«
- 12 Snemanje s 5.1ch prostorskim zvokom
- 13 Velikost slike
- 14 Približno število slik, ki jih lahko posnamete in medij/Med snemanjem fotografij
- 15 Tipka za vrnitev
- 16 Način predvajanja
- 17 Številka trenutnega filma/skupno število filmov
- 18 Tipka »prejšnji/naslednji«
- 19 Video upravljalne tipke
- 20 Ime podatkovne datoteke
- 21 Številka trenutne fotografije/skupno število fotografij
- 22 Snemalna mapa
Prikaže se samo, če je snemalni medij za fotografije »Memory Stick Duo«.
- 23 Tipka za zaporedni prikaz slik (Slide Show)
- 24 Tipka VISUAL INDEX

Indikatorji, ki se prikažejo ob spremembah

Kadar spreminjate postavke ali med snemanjem ali predvajanjem, se prikažejo naslednji indikatorji.

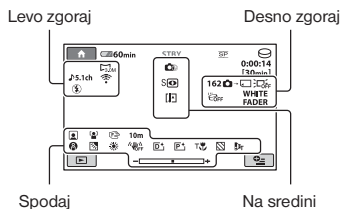

Levo zgoraj

Indikator	Pomen
5.1ch 2ch	AUDIO MODE
🔊	Snemanje s samosprožilcem
⚡👁️⚡+⚡-🔋	Bliskavica/REDEYE REDUC
📻	Nivo MICREF LEVEL nizek
4:3	WIDE SELECT
📶	BLT-IN ZOOM MIC

Desno zgoraj

Indikator	Pomen
WHITE BLACK FADER FADER	Fader
📺 OFF	Osvetlitev LCD zaslona izklopljena
📷 OFF	Senzor padca izklopljen
📷	Senzor padca vklopljen
📷-📷	Medij, izbran za slike

Na sredini

Indikator	Pomen
4.0M 3.0M 1.9M LVGA	IMAGE SIZE
🔄	Nastavitev zaporednega prikaza slik
👁️	NightShot
📺	Super NightShot
📷	Color Slow Shutter
🔌	Priključitev PictBridge
🚫📷📷📷📷	Opozorilo

Spodaj

Indikator	Pomen
📷+	Slikovni učinek
📷+	Digitalni učinek
📷👤	Ročna nastavitev ostrine
🌙👤📷📷📷	SCENE SELECTION
📷	Osvetlitev ozadja
📷📷📷	Razmerje beline
📷 OFF	SteadyShot izklopljen
📷	EXPOSURE/ SPOT METER
📷	TELE MACRO
📷	ZEBRA
📷	Funkcija Face Index nastavljena
📷	FACE DETECTION
📷📷	CONVERSION LENS

Opombe

- Indikatorji in njihovi položaji so približni in so dejansko lahko drugačni.
- Datum in ura snemanja se samodejno posnameta na medij. Med snemanjem sicer niso prikazani, lahko pa si jih ogledate med predvajanjem pod [DATA CODE].

Uporaba različnih funkcij – »HOME« in »OPTION«

Če pritisnete na **HOME** (A) (ali **B**)/**OPTION**, lahko prikažete zaslon z menijem. Podrobnosti si oglejte v priročniku »Handycam Handbook« (PDF) (str. 23).

HOME (HOME) **OPTION**

HOME (HOME) **OPTION**

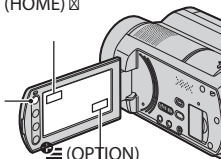

Uporaba menija HOME MENU

Nastavitve za upravljanje lahko spremenite. Pritisnite na **HOME** (A) (ali **B**), da se prikaže zaslon z meniji.

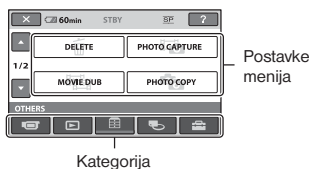

1 Pritisnite na zeleno kategorijo, nato pa na postavko in spremenite nastavitvev.

2 Sledite navodilom na zaslonu.

Nasveti

- Če postavka ni prikazana na zaslonu, s puščicama **UP** / **DOWN** zamenjajte stran.
- Če želite skriti zaslon HOME MENU, pritisnite na **EXIT**.
- Postavk, ki so označene s sivo, ni mogoče izbrati ali vklopiti hkrati, v trenutnem stanju snemanja/predvajanja.

Če želite izvedeti kaj več o funkciji posameznih postavk v meniju HOME MENU (HELP)

1 Pritisnite na **HOME** (A) (ali **B**).

2 Pritisnite na **HELP** (?).

Spodnji del tipke **HELP** (?) postane oranžen.



3 Pritisnite na postavko, o kateri želite izvedeti več informacij. Ko pritisnete na postavko, se na zaslonu prikaže njen opis. Če želite izbrati postavko, pritisnite na **YES**.

Uporaba menija OPTION MENU

Meni **OPTION** se pojavi na enak način kot okno, ki se pojavi ob pritisku na desno tipko miške, ko uporabljate računalnik. Pritisnite na **OPTION** in prikažejo se postavke, ki jih lahko nastavite.



1 Pritisnite na zeleno postavko, nato pa na postavko in spremenite nastavitvev.

2 Spremenite nastavitvev in pritisnite **OK**.

Opombe

- Če zelene postavke ni na zaslonu, pritisnite drugo oznako. Če postavke ni nikjer, funkcija ni na voljo pri teh okoliščinah.
- Menija **OPTION** ne morete uporabiti med delovanjem funkcije Easy Handycam.

Postavke v meniju HOME MENU

Kategorija (CAMERA)

MOVIE*

PHOTO*

SMTH SLW
REC

Kategorija (VIEW IMAGES)

VISUAL

INDEX*

 INDEX*

 INDEX*

PLAYLIST

Kategorija (OTHERS)

DELETE*  DELETE], [
 DELETE]

PHOTO
CAPTURE







MOVIE DUB [DUB by select], [DUB by
date], [ DUB ALL]

PHOTO
COPY [COPY by select], [COPY
by date]

EDIT [ DELETE],
[ DELETE], [DIVIDE]

PLAYLIST
EDIT [ ERASE], [ ERASE
ALL], [ MOVE],
[ ADD], [ ADD by
date]

PRINT

USB
CONNECT [ USB CONNECT],
[ USB CONNECT],
[DISC BURN]

Kategorija (MANAGE MEDIA)

MOVIE [HDD], [MEMORY STICK]

MEDIA SET*

PHOTO [HDD], [MEMORY STICK]

MEDIA SET*

MEDIA

INFO

MEDIA [HDD], [MEMORY STICK]

FORMAT*

REPAIR [HDD], [MEMORY STICK]

IMG.DB F.

Kategorija (SETTINGS)





MOVIE [REC MODE], [AUDIO
SETTINGS MODE], [NIGHTSHOT
MODE], [NIGHTSHOT
LIGHT], [WIDE SELECT],
[DIGITAL ZOOM],
[STEADYSHOT],
[AUTO SLW SHUTTR],
[GUIDEFAME],
[ZEBRA], [ REMAINING
SET], [FLASH MODE]*,
[FLASH LEVEL],
[REDEYE REDUC], [FACE
DETECTION], [ INDEX
SET]*, [CONVERSION
LENS]

PHOTO [ IMAGE SIZE]*, [FILE
SETTINGS NO.], [NIGHTSHOT
LIGHT], [STEADYSHOT],
[GUIDEFAME],
[ZEBRA], [FLASH
MODE]*, [FLASH LEVEL],
[REDEYE REDUC],
[FACE DETECTION],
[CONVERSION LENS]

VIEW [DATA CODE],
IMAGES [ DISPLAY]

SOUND/
DISP SET** [VOLUME]*, [BEEP]*,
[LCD BRIGHT], [LCD BL
LEVEL], [LCD COLOR]

OUTPUT [TV TYPE], [DISP
SETTINGS OUTPUT]

CLOCK/
LANG [CLOCK SET]*, [AREA
A] LANG SET], [SUMMERTIME],
[ LANGUAGE SET]

GENERAL [DEMO MODE],
SET [CALIBRATION], [A.SHUT
OFF], [QUICK ON STBY],
[REMOTE CTRL], [DROP
SENSOR]

* Postavko lahko nastavite med uporabo funkcije »Easy Handycam«.

** Ime menija se spremeni v [SOUND SETTINGS] med uporabo funkcije »Easy Handycam«.

Shranjevanje slik

Postavke v meniju OPTION MENU

Spodaj so opisane postavke, ki jih lahko nastavite le v meniju OPTION MENU.

Oznaka

[FOCUS], [SPOT FOCUS], [TELE MACRO], [EXPOSURE], [SPOT METER], [SCENE SELECTION], [WHITE BAL.], [COLOR SLOW SHTR], [SUPER NIGHTSHOT]

Oznaka

[FADER], [D.EFFECT], [PICT.EFFECT]

Oznaka

[BLT-IN ZOOM MIC], [MICREF LEVEL], [SELF-TIMER], [TIMING], [RECORD SOUND]

- (A tab depends on the situation)/No tab

[SLIDE SHOW], [SLIDE SHOW SET], [COPIES], [DATE/TIME], [SIZE]

Ker ima medij omejeno zmogljivost, shranite slikovne podatke na enako vrsto zunanjega medija, npr. DVD-R ali računalnik.
Slike, posnete z videokamero lahko shranite na naslednji način.

Uporaba računalnika

Če uporabite program »Picture Motion Browser« na priloženem CD-ROM-u, lahko slike, posnete na kameri, shranite. Podrobnosti si oglejte v priročniku »PMB Guide« na priloženem CD-ROM-u.

Ustvarjanje DVD-ja s funkcijo »One Touch« (One Touch Disc Burn)

Slike, posnete na trdi disk kamere, lahko na enostaven način shranite na DVD-ju, če pritisnete na tipko  (DISC BURN).

Shranjevanje slik na računalniku (Easy PC Back-up)

Slike, posnete z videokamero, lahko shranite na trdi disk računalnika.

Ustvarjanje DVD-ja z izbranimi slikami

Slike, uvožene v računalnik, lahko shranite na DVD-ju. Te slike lahko tudi uredite.

Shranjevanje slik s priključitvijo videokamere v druge naprave

Podrobnosti si oglejte v priročniku »Handycam Handbook« (PDF)«.

Priključite z A/V priključnim kablom

Presnemavate lahko na videorekorder, DVD/HDD snemalnik.

Priključitev z USB kablom

Presnemavate lahko na DVD zapisovalnike, združljive s funkcijo presnemavanja filmov



Nasvet

- Filme in slike lahko presnamete iz trdega diska na Touch  (HOME) →  (OTHERS) → [MOVIE DUB]/[PHOTO COPY].

Brisanje slik

Najprej izberite medij, ki vsebuje slike, ki jih želite izbrisati (str. 10).

Brisanje filmov



1 Pritisnite na  (HOME) → 
(OTHERS) → [DELETE].

2 Pritisnite na []DELETE].





3 Pritisnite na []DELETE].

4 Pritisnite na film, ga jo želite izbrisati.



Izbrani film slika se označi z oznako ✓.

5 Pritisnite  → [YES] → .

To delete the still images

- ① V koraku 2 pritisnite na []DELETE].
- ② Pritisnite []DELETE], nato pritisnite na fotografijo, ki jo želite izbrisati. Izbrana slika se označi z oznako ✓.
- ③ Pritisnite  → [YES] → .

Nasvet

- Za izbris vseh fotografij na »Memory Stick Duo« v koraku 2 pritisnite []DELETE ALL] → [YES] → [YES] → .

Uporaba računalnika

Namestitev priročnika / Programa

Namestitev priročnika / Programa

Priročnik »Handycam Handbook« (PDF)
V priročniku »Handycam Handbook« (PDF) je podrobno opisana videokamera in njena uporaba.

Program »Picture Motion Browser« (samo za uporabnike okolja Windows)

Program je priložen. Uporabljate ga lahko za naslednje funkcije:

- Ustvarjanje DVD-ja z enim pritiskom,
- Uvažanje slik v računalnik,
- Urejanje uvoženih slik,
- Ustvarjanje DVD-jev.

Opombe

- Računalniki Macintosh ne podpirajo programa »Picture Motion Browser«. Če želite uporabiti računalnik Macintosh z vašo videokamero, si oglejte naslednjo spletno stran:
<http://guide.d-imaging.sony.co.jp/mac/ms/us/>

Namestitev in ogled priročnika »Handycam Handbook« (PDF)

Če si želite ogledati priročnik »Handycam Handbook« (PDF), morate v računalnik namestiti Adobe Reader.

Nadaljujte z namestitvijo, tudi če se prikaže neznan potrditveni zaslon.

- 1 Vključite računalnik.
- 2 Vstavite CD-ROM (priložen) v pogon za disk na računalniku.

Prikaže se zaslon za namestitev.



- 3 Kliknite na [Handycam Handbook].
Prikaže se zaslon za namestitev priročnika »Handycam Handbook« (PDF)



- 4 Izberite želeni jezik in ime modela vaše videokamere, nato kliknite na [Handycam Handbook (PDF)].
Namestitev se začne. Ko je končana, se na namizju računalnika prikaže simbol za bližnjico.
 - Ime modela videokamere je natisnjena na spodnji strani kamere.
- 5 Kliknite na [Exit] → [Exit], nato odstranite CD-ROM iz računalnika. Za ogled priročnika »Handycam Handbook« (PDF), dvojno kliknite na simbol za bližnjico.

Opombe

- Uporabniki računalnika Macintosh naj sledijo spodnjemu postopku:
 - 1 Vključite računalnik.
 - 2 Vstavite CD-ROM (priložen) v pogon za disk na računalniku.
 - 3 Odprite mapo [Handbook] na CD-ROM-u, dvojno kliknite na mapo [GB] in nato povlecite in spustite »Handycam Handbook« na računalniku. Za ogled priročnika »Handycam Handbook« (PDF), dvojno kliknite na »Handbook.pdf«.

Namestitev programa »Picture Motion Browser«

Zahteve sistema

Podrobnosti si oglejte na spletni strani.

OS: Microsoft Windows 2000 Professional SP4, Windows XP SP2*, Windows Vista*

* 64-bitnih izdaj in izdaje 'Starter' ne podpira.

Potrebna je standardna namestitev.

Delovanje ni zagotovljeno, če ste nadgradili zgoraj našete verzije operacijskih sistemov ali če je v okolju z več operacijskimi sistemi.

CPU: Intel Pentium III 1GHz ali hitrejši

Delovni spomin: 256MB ali več

Trdi disk: Prostor na disku potreben za namestitvev: približno 500MB (za ustvarjanje DVD videa bo morda potrebnih 5GB ali več).

Prikazovalnik: najmanj 1024 x 768 pik

Drugo: Ψ USB vhod (to naj se omogoči kot standard), priporočljiv je Hi-Speed USB (združljivo z USB 2.0), DVD zapisovalnik (CD-ROM pogon je potreben za namestitvev).

Namestitvev programa

Programsko opremo je potrebno namestiti v računalnik Windows **preden povežete videokamero na računalnik**. Namestitvev se izvede samo prvič. Vsebina in postopki, ki so za to potrebni, se razlikujejo glede na operacijski sistem.

- 1 Prepričajte se, da videokamera ni priključena na računalnik.
- 2 Vključite računalnik.

Opombi



- Za namestitvev se prijavite kot administrator.
 - Pred namestitvijo zaprite vse odprte aplikacije.computer before installing the software.
- 3 Vstavite priloženo CD-ROM disk v pogon na računalniku.
Pojavi se nastavitveni zaslon.



Če se zaslon ne prikaže

- 1 Kliknite [Start], nato [My Computer]. (Pri Windows 2000 dvokliknite [My Computer].)
- 2 Dvokliknite [SONYPICTUTIL (E:)] (CD-ROM) (diskovni pogon)*

* Imena pogonov (kot je (E:)) se lahko razlikujejo glede na računalnik

- 4 Kliknite [Install].
- 5 Izberite zeleni jezik in nato [Next].
- 6 Ko se prikaže zaslon, ki potrjuje povezavo, priključite videokamero v računalnik s pomočjo spodnjih korakov.
 - 1 Priključite omrežni napajalnik v podstavek Handycam Station in v stensko vtičnico.
 - 2 Postavite videokamero v podstavek Handycam Station, nato obrnite stikalo POWER na ON.
 - 3 Povežite priključek Ψ (USB) na podstavku Handycam Station s priključkom Ψ (USB) na računalniku.
Na LCD zaslonu pritisnite na [USB SELECT]
 - 4 Pritisnite na [ USB CONNECT] ali [ USB CONNECT] na zaslonu [USB SELECT]



- 7 Kliknite na [Continue].
- 8 Preberite [License Agreement] (licenčna pogodba), izberite možnost [I accept the terms of the license agreement] (sprejemam pogoje licenčne pogodbe), če se strinjate s pogoji, in kliknite [Next].
- 9 Potrdite nastavitve za namestitvev in kliknite na [Install].

Opombe

- Čeprav se prikaže zaslon, ki zahteva ponovni zagon računalnika, v tem času ponovni zagon ni potreben. Računalnik ponovno zaženite, ko je namestitvev končana.
 - Potrditev utegne trajati nekaj časa.
- 10 Sledite navodilom na zaslonu za namestitvev programa.
 - Pri nekaterih računalnikih je potrebno namestiti še tretji program. Če se prikaže namestitveni zaslon, sledite navodilom za namestitvev potrebnega programa.
 - 11 Po potrebi ponovno zaženite računalnik.

- ⑫ Iz pogona na računalniku odstranite CD-ROM disk..

Izključitev USB kabla



- ① Kliknite na simbol  → [Safely remove USB Mass Storage Device] → [OK] (samo Windows 2000) na spodnji desni strani namizja na računalniku.
- ② Pritisnite na → na zaslonu videokamere.
- ③ Izvlecite USB kabel.

■ Uporaba programa 'Picture Motion Browser'

Če želite zagnati program 'Picture Motion Browser', kliknite na [Start] → [All Programs] → [Sony Picture Utility] → [PMB - Picture Motion Browser].

Osnovne funkcije programa 'Picture Motion Browser' so opisane v navodilih »PMB Guide«. Za ogled navodil »PBM Guide« kliknite na [Start] → [All Programs] → [Sony Picture Utility] → [Help] → [PMB Guide].

💡 Nasvet

- Če se zaslon [USB SELECT] ne prikaže, pritisnite na  (HOME)  (OTHERS)  [USB CONNECT].

Odpravljanje težav

Če pri uporabi videokamere naletite na težave, vam jih naslednja tabela pomaga rešiti. Če bi se težave nadaljevale, odklopite vir napajanja in se posvetujte s Sonyjevimi pooblaščenim posrednikom ali s pooblaščenim servisom.

Če morate videokamero poslati v popravilo

- Včasih je videokamero potrebno inicializirati ali zamenjati trenutni trdi disk videokamere, odvisno od težave. V tem primeru se bodo podatki, shranjeni na trdem disku izbrisali. Preden pošljete kamero v popravilo, shraniti podatke (glej priročnik za videokamero Handycam) na drug medij. Za izgubo kakršnihkoli podatkov na trdem disku nismo odgovorni.
- Pri popravilu videokamere je včasih potrebno preveriti minimalno količino podatkov, shranjenih na trdem disku, zato, da bi odpravili napako. Prodajalec opreme Sony podatkov ne bo kopiral in ne shranil.
- Več o simptomih videokamere si oglejte v priročniku »Handycam Handbook« (PDF), več o priključitvi v računalnik pa v priročniku »PMB Guide«.

Videokamera se ne vklopi.

- Baterija ni vstavljena v videokamero. Vstavite jo (str. 7).
- Priključite omrežni napajalnik in stensko vtičnico (str. 7).

Videokamera ne deluje, čeprav je vklopljena.

- Po vklopu kamere traja nekaj sekund, da je kamera pripravljena na snemanje. To ne pomeni okvare.
- Izključite omrežni napajalnik iz stenske vtičnice ali odstranite baterijo, nato ga/jo po eni minuti ponovno priključite. Če funkcije še vedno ne bodo delovali, s koničastim predmetom pritisnite na tipko RESET (str. 15). (Če pritisnete na tipko RESET, se vse nastavitve, vključno z nastavitvijo ure in z izjemo postavk v osebni meniju, ponovno nastavijo).
- Temperatura videokamere je zelo visoka. Izključite videokamero in jo pustite, da se ohladi.



Videokamera se segreje.

- To se zgodi, če je dlje časa vklopljena in ne pomeni okvare.

Videokamera se nenadoma izklopi.

Uporabite omrežni napajalnik, Ponovno vklopite kamero. Napolnite baterijo (str. 7).

Ob pritisku na tipko START/STOP ali PHOTO se slike ne posnamejo na disk.

- Nastavite stikalo POWER na  (Movie) ali  (Still) (str. 9).
- V načinu »Sleep« snemanje slik ni mogoče. Pritisnite na tipko QUICK ON.
- Videokamera snema sliko, ki ste jo ravno posneli na trdi disk videokamere. V tem času ne morete ustvariti novega posnetka.
- Na mediju ni več prostora. Izbršite nepotrebne slike (str. 22).
- Skupno število filmov in fotografij presega zmogljivost videokamere. Izbršite nepotrebne slike (str. 22).

Snemanje se ustavi.

- Temperatura videokamere je izjemno visoka/nizka. Izključite kamero in pustite, da se ohladi/ogreje.

Programa »Picture Motion Browser« ni mogoče namestiti.

- Preverite računalniško okolje, ki je potrebno za namestitev programa.
- Namestite program na pravi način (str. 23).

Program »Picture Motion Browser« ne deluje pravilno.

- Končajte program »Picture Motion Browser« in ponovno zaženite računalnik.





Računalnik ne prepozna videokamere.









- Izklopite vse USB naprave, razen tipkovnice, miške in videokamere iz računalnika.
- Izvlecite USB kabel iz računalnika in videokamere in ponovno zaženite računalnik, nato pa ju ponovno pravilno priključite. ur camcorder again in an orderly manner.

Prikaz samodijagnoze / Opozorilne oznake

Če se na zaslonu prikažejo oznake, preverite naslednje. Nekatero napake lahko odpravite sami. Če se težava nadaljuje še po tem, ko ste jo s pomočjo navodil v tabeli poskušali odpraviti, se obrnite na prodajalca ali pooblaščenega serviserja opreme Sony.

Indicators/ Messages	Causes/Solutions
C:04:□□	<ul style="list-style-type: none">• Uporabljate baterijo, ki ni "InfoLITHIUM". Uporabite baterijo "InfoLITHIUM" (str. 7).• Priključite vtič DC na omrežnem napajalniku v priključek DC IN na podstavku Handycam Station (str. 7).
C:13:□□ / C:32:□□	<ul style="list-style-type: none">• Odstranite izvor napajanja. Ponovno ga priključite in začnite uporabljati kamero.
E:20:□□ / E:31:□□ / E:61:□□ / E:62:□□ / E:91:□□ / E:94:□□	<ul style="list-style-type: none">• Posvetujte se s prodajalcem ali pooblaščenim servisijem opreme Sony. Navedite mu 5 mestno kodo, ki se začne z "E".
101-0001	<ul style="list-style-type: none">• Datoteka je poškodovana ali je ni mogoče brati.

Indicators/ Messages	Causes/Solutions
	<ul style="list-style-type: none">• Pojavila se je napaka na trdem disku videokamere.
	<ul style="list-style-type: none">• Izbrišite nepotrebne slike.
	<ul style="list-style-type: none">• Baterija je skoraj prazna.
	<ul style="list-style-type: none">• Temperatura videokamere postaja visoka. Izključite jo in pustite, da se ohladi.
	<ul style="list-style-type: none">• Temperatura videokamere je izjemno nizka.* Ogrejte kamero.

Indicators/ Messages	Causes/Solutions
	<ul style="list-style-type: none"> • Če indikator počasi utripa, pomeni, da zmanjkuje prostora za snemanje slik. »Memory Stick Duo« ni vstavljen (str. 10). • Če indikator hitro utripa, ni dovolj prostora za snemanje slik. Izbrisite nepotrebne slike ali formatirajte »Memory Stick PRO Duo« po tem, ko ste slike shranili na drugem mediju (str. 21). • Datoteka s slikovno podatkovno bazo je poškodovana.
	<ul style="list-style-type: none"> • »Memory Stick Duo« je poškodovan. • »Memory Stick Duo« ni pravilno formatiran.
	<ul style="list-style-type: none"> • Vstavili ste nezdružljivo spominsko ploščico.
	<ul style="list-style-type: none"> • Dostop do »Memory Stick Duo« je omejila druga naprava.
	<ul style="list-style-type: none"> • bliskavico je nekaj narobewrong with the flash.
	<ul style="list-style-type: none"> • Količina svetlobe ni zadostna, zato se pojavi tresenje kamere. Uporabite bliskavico. • Videokamera ni stabilna, zato se pojavi tresenje kamere. Držite jo z obema rokama in posnemite sliko. Pomnite, da oznaka za tresenje kamere ne izgine.
	<ul style="list-style-type: none"> • Medij je poln. • Med procesiranjem ni mogoče snemati slik. Počakajte nekaj časa, nato snemajte
	<ul style="list-style-type: none"> • Funkcija "Drop Sensor" je vklopljena. Snemanje / predvajanje ni mogoče.

Varnost

On use and care

- Nekaj o uporabi in vzdrževanju videokamere
- Ne uporabljajte in ne shranjujte kamere in dodatne opreme v naslednjih pogojih:
 - V zelo hladnem, zelo vročem ali vlažnem prostoru. Nikoli je ne izpostavljajte temperaturi nad 600C, na primer, neposredno na soncu, v bližini grelcev ali v avtomobilu, parkiranem na soncu. S tem bi povzročili napačno delovanje ali deformacijo kamere.
 - V bližini močnih magnetnih polj in mehanskih vibracij. S tem bi povzročili napačno delovanje kamere.
 - V bližini močnih radijskih valov ali sevanja. V tem primeru s kamero ne bo mogoče pravilno snemati.
 - V bližini AM sprejemnikov in video opreme. Pojavi se šum.
 - Na peščenih plaži ali kjerkoli je zelo prašno. Če pesek ali prah zaideta v kamero, utegne priti do okvare. Take okvare včasih ni mogoče popraviti.
 - V bližini oken ali na prostem, kjer bi bila LCD zaslon in objektiv izpostavljena neposrednemu soncu. S tem bi se utegnil LCD zaslona poškodovati.
- Za delovanje videokamere uporabite baterijo (6,8V/7,2V) ali omrežni napajalnik (8,4V).
- Za delovanje pri enosmernem ali izmeničnem toku uporabite dodatno opremo, ki jo priporočamo v teh navodilih.
- Videokamere ne smete zmočiti, na primer, v dežju ali morju. Če se zmoči, utegne priti do okvare. Take okvare včasih ni mogoče popraviti.
- Če pride v ohišje videokamere tekočina ali trden objekt, izključite videokamero. Pred nadaljnjo uporabo naj jo pregledajo v pooblaščenem servisu Sony.
- Izogibajte se grobem ravnanju z videokamero in mehanskim udarcem. Bodite še posebno previdni z objektivom.
- Kadar kamere ne uporabljate, naj bo stikalo POWER nastavljeno na OFF (CHG).
- Med snemanjem naj videokamera ne bo v kakršnemkoli zavojju, saj se lahko pregreje.
- Ko nameravate izvleči omrežni kabel, ga povlecite za vtikač in ne za kabel.
- Ne postavljajte ničesar težkega na kabel, ker bi ga s tem poškodovali.
- Kovinski priključki morajo ostati čisti.
- Hranite daljinski upravljalnik in litij-ionsko baterijo izven dosega otrok. Če otrok baterijo pogoltno, nemudoma poiščite zdravniško

pomoč.

- Če se je iz baterije izlila elektrolitska tekočina:
 - posvetujte se s pooblaščenim serviserjem izdelkov Sony,
 - če je tekočina prišla v stik z vašo kožo, jo takoj odstranite z vodo,
 - če tekočina pride v stik z očmi, oči oplaknite z obilo vode in se posvetujte z zdravnikom.

■ Če videokamere dlje časa ne boste uporabljali

- Občasno vklopite kamero in pustite, da nekaj časa deluje, na primer, da približno 3 minute predvaja kaseto.
 - Odstranite disk iz videokamere.
- Povsem izpraznite baterijo, preden jo shranite.

LCD zaslon

- Ne pritiskajte premočno na LCD zaslon, ker bi ga s tem utegnili poškodovati.
- Če uporabljate videokamero v mrzlem prostoru, se utegne na LCD zaslonu prikazati nepopolna slika. To ne pomeni okvare.
- Med uporabo videokamere se utegne zadnja stran LCD zaslona segreti. To ne pomeni okvare.

Čiščenje LCD zaslona

Če se na LCD zaslonu pojavijo prstni odtisi ali prašni delci, vam priporočamo, da ga očistite s priloženo čistilno krpico (ni priložena). Če uporabite pribor za čiščenje LCD zaslona (ni priložen), ne nanašajte čistilne tekočine neposredno na LCD zaslon. Očistite ga s čistilnim papirjem, navlaženim s tekočino.

Čiščenje ohišja

- Očistite ohišje z mehko krpo, rahlo navlaženo z vodo.
- Izogibajte se naslednjim snovem, ki bi utegnila poškodovati lak:
 - topila, kot so razredčevalci, bencin, alkohol, hitro hlapljive snovi, kot so insekticidi, itd.
 - dolgotrajen stik z gumo ali vinilnimi predmeti.

Ravnanje z lečo in shranjevanje

- Očistite površino leče z mehko krpo v naslednjih primerih:
 - če se na površini leče pojavijo prstni odtisi,
 - v toplem in vlažnem prostoru,
 - če je objektiv izpostavljen slanemu zraku, na primer na morju.
- Hranite lečo v zračnem prostoru, kjer ni izpostavljena prahu in umazaniji.
- Da se ne bi pojavila plesen, občasno opravite naslednje:
 - Priporočljivo je, da videokamero približno enkrat na mesec vklopite in upravljate, da se ohrani pravilno delovanje kamere.

Polnjenje tovarniško vstavljenе akumulatorske baterije

V videokameri se nahaja vstavljen litijeva baterija, ki ohranja datum, uro in druge nastavitve, tudi kadar nastavite stikalo POWER na OFF (CHG). Ta baterija se vedno polni med uporabo kamere, če pa kamere ne uporabljate, se počasi iztroši. Baterija se bo po 3 mesecih neuporabe kamere povsem izpraznila. Če je baterija prazna, ne bo imelo vpliva na snemanje, če le ne snemate datuma.

Postopek

S priloženim omrežnim napajalnikom priključite videokamero v omrežno vtičnico in jo najmanj 24 ur pustite, s stikalom POWER nastavljenim na OFF (CHG).

Zamenjava baterije v daljinskem upravljalniku

- ① Vstavite noht v režo in izvlecite prostor za baterijo.
- ② Vstavite novo baterijo, s stranjo + obrnjeno navzgor.
- ③ Vstavite baterijo nazaj v daljinski upravljalnik, dokler ne zaskoči.

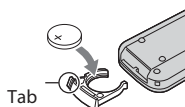

OPOZORILO

Če z baterijo ne ravnate pravilno, lahko eksplodira. Ne polnite je, ne razstavljajte je in ne metite je v ogenj.

- Če se litijeva baterija izprazni, se delovni doseg daljinskega upravljalnika skrajša ali pa ne deluje pravilno. V tem primeru zamenjajte baterijo z Sony CR2025 litijevo baterijo. Če uporabite drugo baterijo, obstaja nevarnost požara ali eksplozije.

Tehnični podatki

Sistem

Format kompresiranja slike MPEG2/JPEG (fotografije)

Format kompresiranja zvoka
Dolby Digital 2/5.1 ch

Video signal PAL barva, CCIR standardi

Trdi disk: 60 GB

Pri merjenju zmogljivosti medija je 1GB enak 1 milijardi bytov, del katerega se uporabi za upravljanje podatkov.

Snemalni format: Movie: MPEG2-PS

Film : Exif Ver.2.2 *

Slikovna naprava: 3.6 mm (vrste 1/5) CMOS sensor

Slikovne točke med snemanjem (fotografija, 4:3): maks. 4 milijoni (2304 x 1728) slikovnih točk **

Skupno: Prbl. 2 360 000 slikovnih točk

Efektivnih (slika v gibanju, 16:9): približno 1 490 000 točk

Efektivnih (fotografija, 16:9): približno 1 490 000 točk

Efektivnih (fotografija, 4:3): približno 1 990 000 točk

Objektiv: Carl Zeiss Vario-Sonnar T*

Optični: 15 ×, Digital: 30×, 180×
premer filtra: 30 mm (1 3/16 in.)

Goriščna razdalja: F=1.8 - 2.6

f=3.1 - 46.5 mm (1/8 - 1 7/8 in.)

pretvorjeno v 35 mm fotoaparata

Za filme: 40 - 600 mm (1 5/8 - 23 5/8 in.) (16:9)

Za fotografije: 37 - 555 mm (1 1/2 - 21 7/8 in.) (4:3)

Temperatura barve: [AUTO], [ONE PUSH], [INDOOR] (3 200 K), [OUTDOOR] (5 800 K)

Minimalna osvetlitev 5 lux (če je [AUTO SLW SHUTTR] nastavljen na [ON], hitrost zaklopa pa 1/25 s)
0 lux (v načinu NightShot)

* Exif: Exif je format datoteke za fotografije, katerega je ustvarila družba JEITA (Japan Electronics and Information Technology Industries Association). Datoteke v tem formatu lahko vsebujejo dodatne informacije, npr. podatke o nastavitvah vaše videokamere v času snemanja.

** Edinstven niz slikovnih točk Sonyjevega senzorja ClearVid CMOS in sistema slikovnega procesiranja (BIONZ) omogočata ločljivost fotografij, enako opisanim velikostim.

Vhodni/Izhodni priključki

A/V priključek: video/avdio izhodni priključek

USB priključek: mini-B (DCR-SR210E: samo izhod)

LCD zaslon

Slika: 6,7 cm (vrste 2,7, razmerje slike 16:9)

Skupno število pik: 211 200 (960 x 220)

Splošno

Zahteve napajanja 6,8 V/7,2 V
(akumulatorska baterija)
8,4 V (omrežni napajalnik)

Povprečna poraba: Trdi disk: 3,5 W

»Memory Stick PRO Duo«: 3,5 W

Temperatura delovanja: 0 do 4000 C

Temperatura hranjenja: -20 do +600 C

Mere (približne) 81 x 76 x 129 mm (š/v/g), vključno z izstopajočimi deli
81 x 76 x 134 mm (š7v/g), vključno z izstopajočimi deli in vstavljeno akumulatorsko baterijo

Masa (približna): 470 g (samo glavna enota)

550 g (vključno s priloženo akumulatorsko baterijo)

Podstavek Handycam Station DCRA-C200

Vhodni/izhodni priključki

A/V priključek: video/avdio izhodni priključek

USB priključek: mini-B (DCR-SR210E: samo izhod)

Omrežni napajalnik AC-L200/L200B

Zahteve napajanja: 100-240 V, 50/60 Hz

Trenutna poraba: 0,35 - 0,18 A

Poraba: 18 W

Napetost izhoda: DC: 8,4 V

Temperatura delovanja: 0 do 40 stopinj Celzija

Temperatura hranjenja: -20 do +60 stopinj Celzija

Mere (približne): 48 x 29 x 81 mm (š/v/g), brez izstopajočih delov

Masa (približna): 170 g brez omrežnega kabla

*Ostale tehnične podatke si oglejte na samem omrežnem napajalniku.

Akumulatorska baterija NP-FH60

Največja napetost izhoda: C 8,4 V

Napetost izhoda: 7,2 V

Zmogljivost: 7,2 Wh (1 000 mAh)

Vrsta: Litij-ionska

Pridržujemo si pravico do tehničnih in oblikovnih sprememb brez predhodnega obvestila.

- Izdelano z licenco Dolby Laboratories.

Blagovne znamke

- »Handycam« in **HANDYCAM** sta registrirani blagovni znamki Sony Corporation.
- »Memory Stick«,  »Memory Stick Duo«, **MEMORY STICK DUO**, »Memory Stick PRO Duo«, **MEMORY STICK PRO DUO**, »Memory Stick PRO-HG Duo«, **MEMORY STICK PRO-HG DUO**, »Memory Stick Micro«, »MagicGate, **MAGICGATE**, »MagicGate Memory Stick « in »MagicGate Memory Stick Duo« so blagovne znamke Sony Corporation.
- »InfoLITHIUM« je blagovna znamka Sony Corporation.
- »BIONZ« je blagovna znamka Sony Corporation.
- Logotipi za DVD-RW, DVD+RW, DVD-R in DVD+R DL so blagovne znamke.
- Dolby in dvojni D simbol sta blagovni znamki Sony Corporation.
- Microsoft, Windows, Windows Media, Windows Vista in DirectX so blagovne znamke ali registrirane blagovne znamke Microsoft Corporation v ZDA ali drugih državah.
- Macintosh in Mac OS sta registrirani blagovni znamki Apple Computer, Inc. v ZDA ali drugih državah.
- Intel, Intel Core in Pentium so blagovne znamke ali registrirane blagovne znamke korporacije Intel.
- Adobe in Adobe Reader sta blagovni znamki ali Adobe Systems Incorporated.

Vsa druga imena izdelkov, ki so omenjeni v navodilih za uporabo so lahko blagovne znamke ali registrirane blagovne znamke določenih podjetji. Znak [®] in [™] nista prikazana vsakič.

