

# SONY®



# Cyber-shot

**Digitalni fotoaparat**

**Navodila za uporabo**

**DSC-W150/ W170**



Podrobnosti o naprednejših funkcijah si oglejte s pomočjo računalnika, v priročniku **“Cyber-shot”** na priloženem CD-ROM-u.

## Navodila za uporabo

Pred začetkom uporabe fotoaparata natančno preberite navodila in jih shranite, da jih boste lahko uporabili tudi v prihodnosti.

## **Zabeležite si**

Model in serijska številka naprave sta navedena na njenem spodnjem delu. Serijsko številko vpišite v spodnji prazni prostor. Te podatke imejte pripravljeno vsakokrat, ko se boste v zvezi s to napravo želeli posvetovati s Sonyjevim pooblaščenim predstavnikom.

Oznaka modela: DSC- W150/W170

Serijska številka: \_\_\_\_\_

## **OPOZORILO**

**Preprečite nevarnost požara ali električnega udara in naprave ne izpostavljajte dežju ali vlagi.**

## **POMEMBNI VARNOSTNI UKREPI**

Zavoljo vaše varnosti vas prosimo, da pred uporabo naprave temeljito preberete spodnja navodila in jih shranite za morebitno uporabo v prihodnosti. Upoštevajte vsa opozorila, varnostne ukrepe in navodila, ki se nanašajo na napravo.

## Uporaba

### ■ Omrežno napajanje

Za napajanje naprave uporabljajte le tisto vrsto izvora, ki je navedena na nalepki. Če niste prepričani, katero vrsto električnega napajanja uporabljate doma, se posvetujte s svojim prodajalcem ali s lokalnim podjetjem za energijo. Pri napravah, ki delujejo na baterijo ali drug izvor, si oglejte navodila za uporabo.

### ■ Polarizacija

Ta naprava utegne biti opremljena s polariziranim vtičem na omrežnem AC kablu (vtič, ki ima en priključek širši od drugega).

Ta vtič lahko v omrežno vtičnico vstavite le v eni smeri. To je zaradi varnosti. Če vtiča ne morete do konca vstaviti v vtičnico, ga poskusite obrniti. Če ga še vedno ne morete vstaviti, se posvetujte z električarjem, ki naj vam priskrbi ustrezno vtičnico. Ne vstavljajte polariziranega vtiča v vtičnico na silo.

### ■ Preobremenitev

Ne preobremenjujte stenskih vtičnic, podaljškov ali doz s preveliko kapaciteto, ker bi utegnilo priti do požara ali električnega udara.

### ■ Če v enoto zaide predmet ali tekočina

Nikoli ne potiskajte kakršnihkoli stvari v odprtine na enoti, ker bi utegnile priti v stik z deli z nevarno napetostjo, kar bi utegnilo povzročiti požar ali električni udar. Pazite, da na enoto nikoli ne polijete kakršnekoli tekočine.

### ■ Priključki

Ne uporabljajte priključkov, ki niso priporočena s strani izdelovalca, ker bi to utegnilo biti nevarno.

### ■ Čiščenje

Pred čiščenjem ali loščenjem, enoto izključite iz stenske vtičnice. Ne uporabljajte tekočih čistil ali čistil v spreju. Uporabite krpo, rahlo navlaženo z vodo in z njo očistite ohišje.

## Namestitvev

### ■ Voda in vlaga

Ne uporabljajte naprav, ki so priključene na električno omrežje, v bližini vode – na primer, v bližini kopalne kadi, umivalnika, bazena ali v mokri kleti, ipd.

### ■ Zaščita omrežnega kabla

Obrnite kabel tako, da ne boste po njem stopali ali ga priščičili s predmeti, ki ste jih postavili nanj ali poleg njega. Še posebej bodite pozorni na vtiče, vtikalne doze in na mesto, kjer kabel izstopa iz enote.

### ■ Dodatna oprema

Ne postavljajte naprave na nestabilen voziček, mizo, stojalo, konzolo, ipd. Naprava bi utegnila pasti in poškodovati otroka ali odraslega in lahko bi prišlo do resne okvare. Uporabljajte le stojala, konzole in mize, ki jih priporoča proizvajalec.

### ■ Zračenje

Reže in odprtine v ohišju enote omogočajo potrebno zračenje. Da bi zagotovili zanesljivo delovanje enote in da bi jo zaščitili pred pregrevanjem, jih nikoli ne ovirajte ali zapirajte.

- Nikoli ne prekrivajte rež in odprtin s krpami ali drugimi materiali,
- Nikoli ne polagajte enote na posteljo, kavč, preprogo in podobne površine, ker bi s tem ovirali zračenje,
- Nikoli ne postavljajte enote v zaprt prostor, kot je knjižna omara ali vgrajena omarica, razen če je zagotovljeno zračenje,
- Ne postavljajte enote v bližini ali nad radiator ali izvor toplote ali na mesto, kjer bi bila izpostavljena neposredni sončni svetlobi.

### ■ Strele

Za dodatno varnost enote jo med nevihto ali če je dlje časa ne nameravate uporabiti, izključite iz stenske vtičnice in izključite anteno ter kabel.

S tem boste preprečili okvaro naprave, ki bi jo utegnila povzročiti strela ali prenapetosti električnega napajanja.

## Popravilo

### ■ Okvara, ki zahteva popravilo

V naslednjih primerih izključite napravo iz stenske vtičnice in prepustite popravilo usposobljenemu osebju:

- če je omrežni kabel poškodovan ali obrabljen,
- če je v enoto zašla tekočina ali kak predmet,
- če je bila enota izpostavljena dežju ali vodi,
- če je bila enota izpostavljena močnemu udarcu (npr. ob padcu) ali če se je poškodovalo ohišje,
- če enota ne deluje pravilno, čeprav upoštevate navodila. Nastavite le tiste tipke, ki so določene v navodilih. Neustrezna nastavitve drugih tipk bi utegnili povzročiti okvaro in zahtevati resen poseg usposobljenega tehnika, da bi enota zopet pravilno delovala.
- če enota občutno spremeni način delovanja
  - v tem primeru je potrebno popravilo.

### ■ Popravilo

Ne poskušajte popraviti enote sami, ker bi se pri odpiranju in odstranitvi pokrovov izpostavili visoki napetosti in drugim nevarnostim.

Prepustite vsa popravila usposobljenemu serviserju.

### ■ Nadomestni deli

Če so potrebni nadomestni deli, se prepričajte, da je serviser uporabil take, ki jih določa izdelovalec in imajo enake lastnosti kot originalni deli.

Pri nepooblaščenem nadomeščanju utegne priti do požara, električnega udara ali drugih nevarnosti.

### ■ Preverjanje varnosti

Po popravilu enote prosite serviserja, da opravi rutinsko preverjanje (kot določa izdelovalec) in se prepriča, da je enota varna za uporabo.

## Najprej preberite naslednje

### POZOR

Baterije menjajte le z ustrežno vrsto. V nasprotnem primeru bi utegnili priti do požara ali poškodbe.

### Za evropske kupce

Ta naprava je bila testirana in ustreza omejitvam, ki jih določa EMC direktiva za uporabo priključnih kablov, krajših od 3 metrov.

### ■ Opozorilo

Elektromagnetna polja na določenih frekvencah utegnejo vplivati na sliko fotoaparata.

### ■ Opomba

Če se zaradi statične elektrike ali elektromagnetnega polja prenos podatkov prekine, ponovno zaženite program ali izklopite in ponovno vklopite kabel USB.



**Odpadna električna in elektronska oprema (velja za evropsko unijo in druge evropske države s sistemom ločevanja odpadkov)**

Če se na izdelku ali na njegovi embalaži nahaja ta simbol, pomeni, naj z izdelkom ne ravnamo enako kot z gospodinjskimi odpadki. Odložiti ga morate na ustreznem zbirnem mestu za električno in elektronsko opremo. S tem ko izdelek pravilno odvržete, pripomorete k preprečevanju potencialnih negativnih posledic za okolje in naše zdravje, ki bi ga povzročilo nepravilna odstranitev tega izdelka. Z recikliranjem materialov bomo ohranili naravne vire. O podrobnostih glede recikliranja tega izdelka lahko povprašate na upravni enoti ali v trgovini, kjer ste izdelek kupili.

**■ Odpadne baterije (velja za evropsko unijo in druge evropske države s sistemom ločevanja odpadkov)**



Če se na bateriji ali na njeni embalaži nahaja ta simbol, pomeni, naj z njo ne ravnamo enako kot z gospodinjskimi odpadki. S tem ko baterijo pravilno odvržete, pripomorete k preprečevanju potencialnih negativnih posledic za okolje in naše zdravje, ki bi ga povzročilo nepravilna odstranitev tega izdelka. Z recikliranjem materialov bomo ohranili naravne vire. O podrobnostih glede recikliranja tega izdelka lahko povprašate na upravni enoti ali v trgovini, kjer ste izdelek kupili.

## ■ **Opomba kupcem v državah z EU direktivami**

Proizvajalec tega izdelka je korporacija Sony, 1-7-1 Konan Minato-ku Tokyo, 108-0075 Japonska. Pooblaščen predstavnik za EMC in varnost izdelka je Sony Deutschland GmbH, Hedelfinger Strasse 61, 70327 Stuttgart, Nemčija. V zvezi s servisom in garancijo se obrnite na naslove, navedene v dokumentih za servis in v garantnem listu

# Vsebina

POMEMBNI VARNOSTNI UKREPI.....	2
Najprej preberite naslednje.....	4
Opombe o uporabi fotoaparata .....	8
<b>Uvod .....</b>	<b>9</b>
Pregled priložene dodatne opreme .....	9
1 Priprava baterije .....	10
2 Vstavljanje baterij/spominske ploščice »Memory Stick Duo« (ni priložena).....	11
3 Vklon fotoaparata / nastavitvev ure .....	13
<b>Snemanje slik na enostaven način.....</b>	<b>14</b>
Izbirnik načina/Zoom/Bliskavica/Makro/Samosprožilec/Prikaz .....	15
Snemanje v načinu »Smile Shutter«.....	17
<b>Predvajaje/brisanje slik.....</b>	<b>18</b>
<b>Učenje raznih funkcij – HOME/menu .....</b>	<b>21</b>
Uporaba zaslona HOME .....	21
Postavke na zaslonu HOME .....	22
Uporaba postavk v meniju .....	23
Postavke v meniju .....	24
<b>Uporaba računalnika .....</b>	<b>26</b>
Operacijski sistemi za USB priključitev, ki jih računalnik podpira in računalniški program (priložen) .....	26
Ogled priložnikov "Cyber-shot Handbook" in "Cyber-shot Step-up Guide" .....	27
<b>Indikatorji na zaslonu .....</b>	<b>28</b>
<b>Čas delovanja baterij in zmogljivost pomnilnika .....</b>	<b>30</b>
Čas delovanja baterij in število slik, ki jih lahko posnamete/ predvajate .....	30
Število fotografij in čas snemanja filmov .....	31
<b>Odpravljanje težav .....</b>	<b>33</b>
Baterije in napajanje.....	33
Snemanje fotografij / filmov .....	34
Predvajanje slik .....	35
<b>Varnostni ukrepi .....</b>	<b>36</b>
<b>Tehnični podatki.....</b>	<b>37</b>

## Opombe o uporabi fotoaparata

### ■ Zaščitna kopija podatkov v notranjem pomnilniku in na spominski ploščici »Memory Stick Duo«

Ne izključujte fotoaparata in ne odstranjajte baterij ali spominske ploščice, medtem ko sveti lučka Access, ker bi se podatki v notranjem pomnilniku ali na spominski ploščici »Memory Stick Duo« utegnili uničiti. Vedno si ustvarite varnostno kopijo podatkov.

### ■ Opombe o snemanju/predvajanju

- Ta fotoaparati ni odporen ne na prah, ne na vodo. Pred uporabo si preberite poglavje »Varnostni ukrepi« (str. 31).
- Pred snemanjem enkratnih dogodkov, opravite preizkusno snemanje in se prepričajte, da fotoaparati brezhibno deluje.
- Pazite, da v fotoaparati ne zaide voda, ker bi s tem povzročili nepopravljivo škodo.
- Ne usmerjajte fotoaparata proti soncu ali drugi močni luči, ker bi s tem povzročili nepravilno delovanje fotoaparata.
- Ne uporabljajte fotoaparata na mestu, ki je izpostavljeno močnim radijskim valovom ali sevanju. V tem primeru s fotoaparatom namreč ne bi mogli pravilno snemati ali predvajati.
- Izpostavljanje fotoaparata pesku ali prahu ga utegne poškodovati.
- Če se pojavi vlaga, jo odstranite pred uporabo fotoaparata (str. 31).
- Ne tresite in ne tolcite po fotoaparatu. S tem bi povzročili okvaro fotoaparata in nesposobnost snemanja slik ter okvaro snemalnega medija ali poškodbo ali izgubo slikovnih podatkov.
- Pred uporabo očistite površino bliskavice. Pri oddajanju svetlobe bliskavica ustvarja toploto, zaradi katere se utegne umazanija na površini razbarvati ali se prilepiti. V tem primeru bliskavica ne bo oddajala dovolj svetlobe.

### ■ LCD zaslon, iskalo (samo pri modelih z LCD iskalom) in objektiv

- LCD zaslon in iskalo sta izdelana z uporabo izredno natančne tehnologije, tako da je prek 99,99 odstotka slikovnih pik aktivnih. Kljub temu se lahko pojavijo majhne črne pike in/ali svetle pike (rdeče, zelene, modre), ki ne izginejo. Te pike se pojavijo v normalnem procesu izdelave in nimajo vpliva na posnetek.

### ■ Opombe v zvezi s kompatibilnostjo slikovnih zapisov

- Ta fotoaparati ustreza standardom, ki jih je sprejelo združenje JEITA (Japan Electronic and Information Technology Industries Association).
- Za predvajanje slikovnih zapisov, ki ste jih posneli s svojim fotoaparatom, na drugih napravah oziroma predvajanje slikovnih zapisov, ki ste jih posneli ali uredili z drugimi napravami, na vaši napravi, ne moremo jamčiti.

### ■ Opomba v zvezi z avtorskimi pravicami

Televizijski programi, filmi, video posnetki in drugi posnetki so pogosto zaščiteni z avtorskimi pravicami. Nepooblaščen snemanje teh posnetkov je lahko v nasprotju s pogoji zakona o zaščiti avtorskih pravic.

### ■ Za vsebino posnetkov ni kompezacije

Vsebina posnetkov ne more biti povrnjena zaradi snemanja ali predvajanja z nepravilno delujočim digitalnim fotoaparatom itd.



# Priprave

## Pregled priložene dodatne opreme

- Polnilnik baterije BC-CSGB/BC-CSGC (1)

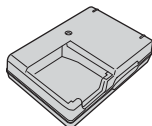

- Omrežni kabel (1)



- Akumulatorska baterija NP-BG1 (1)/Škatlica za baterijo

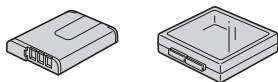

- USB, A/V, DC IN kabel za večnamenski priključek (1)

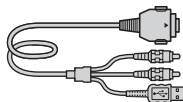

- Trak  
Trak za okoli zapestja (1) (DSC-W120/W130)



- CD-ROM (1)
  - program za Cyber-shot
  - priročnik "Cyber-shot Handbook"
  - priročnik "Cyber-shot Step-up Guide") (1)
- Navodila za uporabo (ta priročnik)

Pritrdite pašček, da vam fotoaparati ne pade z rok.

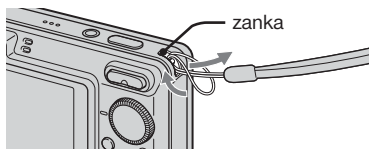

# 1 Priprava baterije

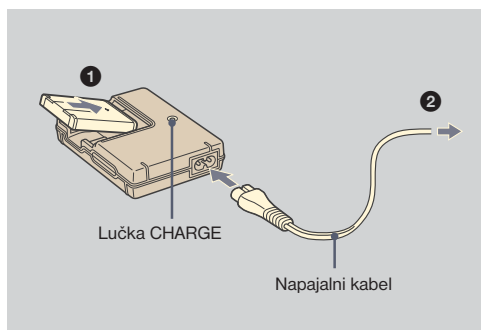

**1 Vstavite baterijo v polnilnik.**

**2 Priključite baterijo v stensko vtičnico.**

Lučka CHARGE zasveti in polnjenje se začne.

Ko se lučka CHARGE izklopi, je polnjenje končano (praktično polnjenje).

Če nadaljujete s polnjenjem baterije še več kot eno uro (dokler ni povsem polna), bo polnjenje trajalo malo dlje.

## ■ Čas polnjenja

Čas popolnega polnjenja	Čas praktičnega polnjenja
Pribl. 330 min.	Pribl. 270 min.

- Čas, ki je potreben za polnjenje povsem prazne baterije pri temperaturi 25°C. V določenih pogojih polnjenje traja dlje.
- Več o številu slik, ki jih lahko posnamete si oglejte na strani 30.
- Priključite baterijo v lahko dostopno stensko vtičnico.
- Tudi če lučka CHARGE ne sveti, polnilnik ni izključen iz omrežja, vse dokler je priključen v stensko vtičnico. V primeru težav s polnilnikom ga nemudoma izklopite, tako da izvlečete vtič iz stenske vtičnice.
- Ko je polnjenje končano, izključite omrežni kabel iz stenske vtičnice in odstranite baterijo iz polnilnika.
- Izdelano za uporabo z združljivimi Sonyjevimi baterijami.

## 2 Vstavljanje baterije / spominske ploščice »Memory Stick Duo« (ni priložena)

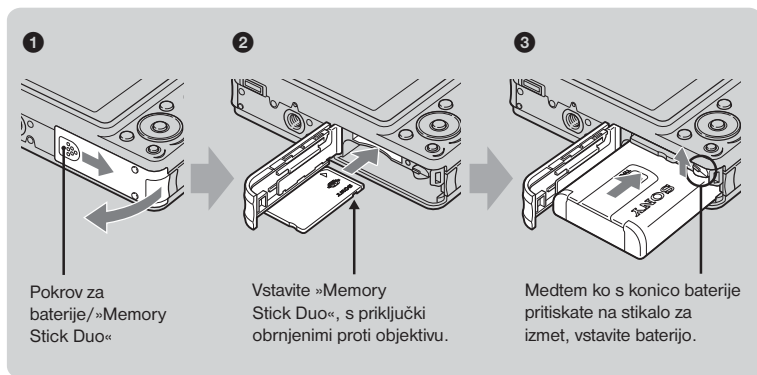

- ❶ Odprite pokrov za baterijo/»Memory Stick Duo«.
- ❷ Vstavite »Memory Stick Duo« (ni priložena).
- ❸ Vstavite baterijo.
- ❹ Zaprite pokrov za baterijo/»Memory Stick Duo«.

### ■ Če spominska ploščica »Memory Stick Duo« ni vstavljena.

Fotoaparatus bo snemal/predvajal slike v notranji pomnilnik (prbl. 15 MB).

### ■ Preverjanje preostalega časa delovanja baterije

Pritisnite na tipko POWER, da vklopite fotoaparatus in preverite čas na LCD zaslonu.

Indikator preostalega časa					
Preostali čas	Baterija je še polna.	Baterija se je delno izpraznila	Baterija je na pol prazna	Baterija je šibka, snemanje/predvajanje se bo kmalu ustavilo.	Zamenjajte baterijo s polno ali napolneno baterijo. (Opozorilni indikator utripa).

- Če uporabljate baterijo NP-FG1 (ni priložena), se po indikatorju preostale baterije prikažejo tudi minute ( 60 min.).
- Približno eno minuto traja, da se preostali čas delovanja baterije pravilno prikaže.
- Prikazan preostali čas v določenih pogojih morda ne bo pravičen.
- Ko prvič vklopite fotoaparatus, se prikaže zaslon za nastavitve ure (Clock Set, stran 13).

## ■ Odstranitev baterij/»Memory Stick Duo«

Odprite pokrov za baterije/»Memory Stick Duo«.

### »Memory Stick Duo«

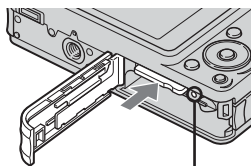

Prepričajte se, da lučka Access ne sveti, nato enkrat pritisnite »Memory Stick Duo« notri.

### Baterija

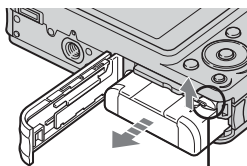

Premaknite stikalo za izmet baterije.

- Pazite, da vam baterija ne pade.

- Nikoli ne odstranjujte baterijo/»Memory Stick Duo«, ko sveti lučka Access, ker bi utegnili poškodovati podatke na spominski ploščici/v notranjem pomnilniku.

### 3 Vklapljanje fotoaparata / nastavitve ure

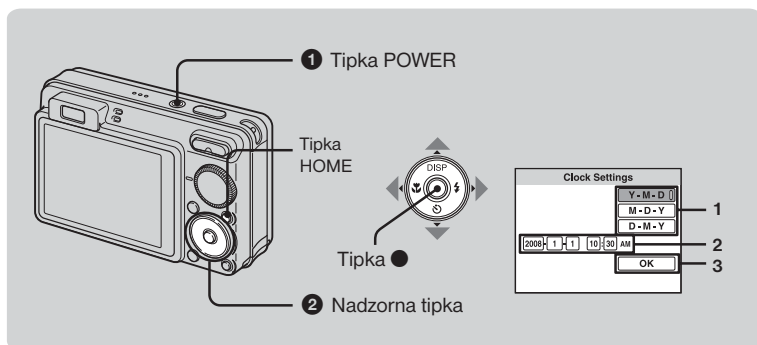

**1** Pritisnite na tipko POWER.

**2** Z nadzorno tipko nastavite uro.

- 1 S puščicama ▲/▼ izberite format za prikaz datuma, nato pritisnite na ●.
- 2 S puščicama ◀/▶ izberite postavko, s puščicama ▲/▼ nastavite številčno vrednost, nato pritisnite na ●.
- 3 Izberite [OK], nato pritisnite na ●.

- Fotoaparati ne omogoča dodajanja datuma na slike. S pomočjo programa 'Picture Motion Browser' na CD-ROM-u (priložen), pa lahko slike natisnete in shranite z datumom.
- Polnoč je prikazana kot 12:00 AM, poldne pa kot 12:00 PM.

#### ■ Sprememba datuma in ure

Pritisnite na tipko HOME in v nastavitvah  (Settings) izberite [ Clock Settings] (stran 21, 22).

#### ■ Ko vklopite fotoaparati

- Ko baterijo vstavite v fotoaparati, utegne trajati nekaj časa, preden ga lahko začnete uporabljati.
- Če fotoaparati napajate z baterijami in ga približno tri minute ne upravljate, se bo samodejno izklopil in s tem preprečil trošenje baterije (funkcija samodejnega izklopa "Auto power-off").
- Snemanje slik na enostaven način (način Auto Adjustment)

# Snemanje slik na enostaven način

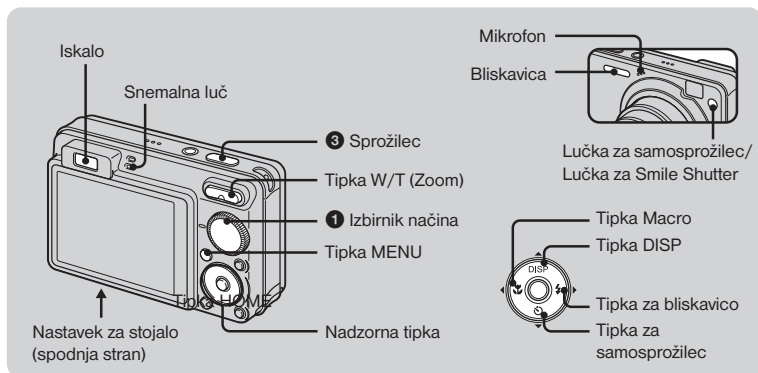

## 1 Z izbirnikom načina izberite način.

**Fotografija (način samodejne nastavitve):** Izberite .

**Film:** Izberite .

## 2 Držite fotoaparata mirno, tako da roke držite ob telesu.



Namerite objekt v sredino okvira za izostritev. Ne pokrivajte mikrofona s prstom.

## 3 Pritisnite na sprožilec.

**Fotografija:**

1 Pritisnite na sprožilec do polovice in držite, da fotoaparata nastavi ostrino.

Indikator ● (AE/AF lock) začne utripati in zasliši se zvočni signal, nato indikator preneha utripati in sveti.

2 Do konca pritisnite na sprožilec.

Zasliši se zvok sprožilca.



Indikator AE/AF lock

**Film:**

Pritisnite na sprožilec do konca.

Za ustavev snemanja ponovno pritisnite na sprožilec.

- Najkrajša razdalja za snemanje je približno 10 cm (W)/50 cm (T) (od objektivna).

### ■ Uporaba izbirnika načina

Nastavite izbirnik načina na zeleno funkcijo.

#### Auto Adjustment (samodejna nastavitve)

Omogoča vam enostavno snemanje s samodejno izbranimi nastavitvami.

#### **EASY** Easy Shooting (enostavno snemanje)

Omogoča vam enostavno snemanje s preglednimi indikatorji.

#### P Program Auto

Omogoča vam snemanje s samodejno izbrano osvetlitvijo (hitrost zaklopa in vrednost zaslonke). S pomočjo menija lahko izberete tudi različne nastavitve.

#### Movie

Posnemite film z zvokom.

#### High Sensitivity

Snemajte slike brez bliskavice, tudi pri nizki osvetlitvi.

#### Smile Shutter

Ko fotoaparata zazna nasmeh, se sprožilec samodejno sproži (str. 17).

#### Soft Snap

Na posnetku bo koža osebe imela toplejši izgled.

#### Twilight

Snemajte nočne kadre, ne da bi pri tem izgubili nočno vzdušje.

#### Landscape

Snemajte z ostrino nastavljeno na oddaljenem objektu.

#### **SCN\*** Scene Selection

Izbere nastavitve v meniju Scene Selection.\*

### \* Možnosti 'Scene Selection' v načinu SCN

Pritisnite na MENU in izberite nastavitve.

#### Twilight

Za snemanje nočnih kadrov, s tem da se ohrani nočno vzdušje.

#### Beach

Snemajte obalo ob morju ali jezeru z jasno modrino vode.

#### Snow

Posnemite kadre na snegu z jasno belino.

#### Fireworks

V tem načinu lahko snemate ognjemet.

#### Underwater

Ta način vam omogoča, da z uporabo vodoodpornega ohišja snemate pod vodo.

## ■ W/T Uporaba zooma

Pritisnite na T za zoomiranje in W za preklic zoomiranja.

## ■ ⚡ Bliskavica (izbira načina bliskavice za fotografije)

Pritisnite na ► (⚡) na nadzorni tipki, dokler ne izberete zelenega načina.

⚡AUTO: Avtomatska bliskavica

Bliskavica se sproži, če je temno ali če snemate proti luči (tovarniška nastavitve)

⚡: Vsiljena bliskavica je vklopljena

⚡sl: Slow synchro (vsiljena bliskavica je vklopljena)

Sprožilec se v temnem prostoru upočasni, zato da se ozadje, ki ni v dosegu luči bliskavice, jasno posname.

⊖: Vsiljena bliskavica je izklopljena.

## ■ 🌸 Macro

Pritisnite na tipko ◀ (🌸) na nadzorni tipki, dokler ne izberete zelenega načina.

🌸AUTO: Auto

Fotoaparat samodejno nastavi ostrino, od oddaljenih objektov do približanih.

🌸: Macro

Fotoaparat nastavi ostrino s tem, da imajo približani objekti prednost. Ko snemate bližnje objekte, izberite nastavitve „Macro On“.

## ■ ⌚ Uporaba samosprožilca

Pritisnite na ▼ (⌚) na nadzorni tipki, dokler ne izberete zelenega načina.

⌚OFF: brez uporabe samosprožilca

⌚10: nastavitve 10-sekundne zakasnitve samosprožilca

⌚2: nastavitve 2-sekundne zakasnitve samosprožilca

Pritisnite na sprožilec. Lučka za samosprožilec začne utripati in dokler sprožilec deluje je slišati zvok.

## ■ DISP Sprememba prikaza na zaslonu

Pritisnite na tipko ▲ (DISP) na nadzornem gumbu. Z vsakim pritiskom na tipko ▲ (DISP) se prikaz spremeni.

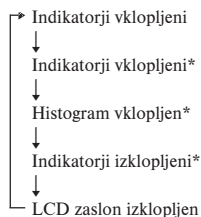

\* Osvetlitev LCD Backlight je povišana.



## Snemanje v načinu 'Smile Shutter'

Ko fotoaparata zazna nasmeh, se sprožilec samodejno sproži.

- 1** Z izbirnikom načina izberite način 😊 (Smile Shutter).
- 2** Do konca pritisnite na sprožilec in nastavite način 'Smile Detection'.

Način 'Smile Shutter' vzpostavi stanje pripravljenosti.

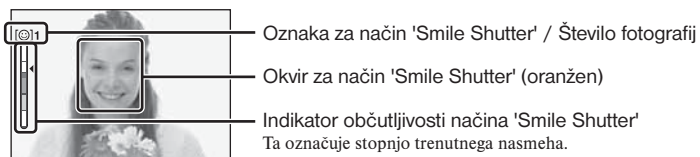

Ko stopnja nasmeha doseže nastavljeno občutljivost (označeno z ◀), fotoaparata samodejno sproži sprožilec in posname vse do šest slik. Po snemanju slike lučka za način 'Smile Shutter' zasveti.

- 3** Ponovno do konca pritisnite na sprožilec in izklopite način 'Smile Shutter'.

- Ko je način 'Smile Shutter' v stanju pripravljenosti, lučka za snemanje (oranžna) utripa.
- Snemanje v načinu 'Smile Shutter' se samodejno konča, ko se spominska ploščica »Memory Stick Duo« ali notranji pomnilnik napolni ali ko se posname šest slik.
- S funkcijo [Smile Detection] lahko izberete objekt, ki ima prednost pri zaznavanju nasmeha (str. 24).
- Če fotoaparata ne zazna nasmeha, nastavite način [Smile Detection Sensitivity] (str. 24).
- Če se med pritiskanjem na sprožilec razdalja med fotoaparatom in objektom spremeni, slika morda ne bo izostrena. Če se spremeni osvetlitev okolja, slika morda ne bo ustrezno osvetljena.
- Fotoaparata morda ne bo pravilno zaznal obrazov, če:
  - je pretemno ali presvetlo,
  - so obrazi delno zakriti s sončnimi obrazi, maskami, kapami, itd.
  - objekti niso obrnjeni proti fotoaparatu.
- V določenih pogojih fotoaparata morda ne bo pravilno zaznal nasmeha.
- Funkcije »Digital Zoom« ni mogoče uporabiti.
- Ko je funkcija 'Smile Shutter' v stanju pripravljenosti, razmerja za zoom ni mogoče spremeniti.

# Predvajanje / brisanje slik

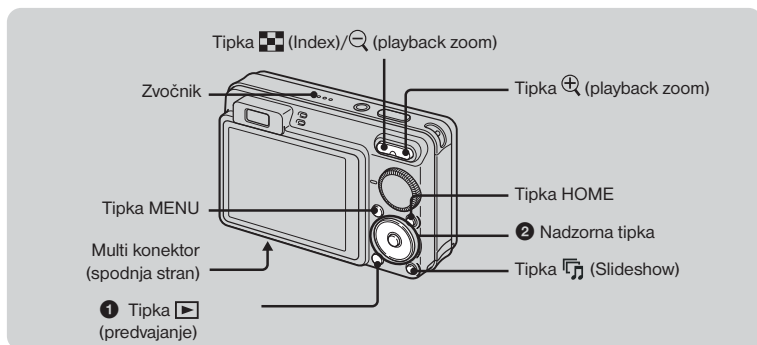

## 1 Pritisnite na tipko [Play] (predvajanje).

Če pritisnete na tipko [Play], medtem ko je fotoaparat izklopljen, se le-ta samodejno vklopi in nastavi na način predvajanja. Za preklon na način snemanja ponovno pritisnite na tipko [Play].

## 2 S puščicama </> na nadzorni tipki izberite sliko.

### Film:

Pritisnite na ●, če želite predvajati film. (S ponovnim pritiskom na ● lahko predvajanje ustavite.)  
Pritisnite na tipko ▶ za hitro pomikanje naprej in na tipko ◀ za hitro pomikanje nazaj.  
Pritisnite na ▼ in nato tipki </> za nastavev glasnosti.

- Včasih ni mogoče predvajati slik, posnetih s starejšimi modeli Sonyjevih fotoaparotov.  
Pritisnite na HOME, izberite [Folder view] v [View Images] in predvajajte slike.

## 3 [Delete] Brisanje slik

- 1 Prikažite sliko, ki jo želite izbrisati in pritisnite na tipko MENU.
- 2 S puščico ▲ izberite [Delete], nato s puščicama </> izberite [This Image] in pritisnite na ●.
- 3 S puščico ▲ izberite [OK] in pritisnite na ●.

## 4 [Zoom In]/[Zoom Out] Ogled povečane slike (playback zoom)

Med prikazom slike pritisnite na [Zoom In]. Za preklc zooma pritisnite na [Zoom Out].  
Nastavite del: ▲/▼/◀/▶.  
Preklc povečevanja slike: ●.

## ■ Predvajanje indeksnega zaslona

Medtem ko je slika prikazana, pritisnite na  da se prikaže indeksni zaslon.

S puščicami ▲/▼/◀/▶ izberite sliko.

Za vrnitev na prikaz ene slike pritisnite na ●.

- Po tovarniški nastavitvi se slike prikažejo v »Date View« (če uporabljate »Memory Stick Duo«) ali »Folder View« (če uporabljate notranji pomnilnik).

Način »View Mode« lahko spremenite tako, da na zaslonu HOME izberete  (View Images) (str. 22).

- Z vsakim pritiskom na  se številka slike na indeksnem zaslonu spremeni.

## ■ Brisanje slik v indeksnem načinu

1 Medtem ko je prikazan indeksni zaslon, pritisnite na tipko MENU.

2 S puščico ▲ izberite [Delete] in nato s puščicama ◀/▶ izberite [Multiple Images] ter pritisnite na ●.

3 S puščicami ▲/▼/◀/▶ izberite sliko, ki jo želite izbrisati, nato pritisnite na ●.

V okencu za označitev slike se prikaže ✓.

Če želite preklicati izbiro, izberite sliko, ki ste jo izbrali za brisanje in ponovno pritisnite na ●.

4 Pritisnite na tipko MENU in s puščico ▲ izberite [OK], nato pritisnite na ●.

## ■ Predvajanje serije slik z učinki in glasbo (Slide Show)

1 Pritisnite na tipko  (SlideShow).

Prikaže se nastavitveni zaslon.

2 Ponovno pritisnite na tipko  (SlideShow).

Glasba se spreminja skupaj s funkcijo [Effects]. Glasbo lahko tudi prenesete in zamenjate z željeno glasbo.

Za prenos in spremembo glasbe sledite spodnjim korakom.

- ① Pritisnite na tipko HOME. V  [Slideshow] izberite (Music Tool) → (Download music) (str. 22).
- ② Naložite program s CD-ROM-a (priložen) v računalnik.
- ③ Z USB kablom povežite fotoaparata in računalnik.
- ④ Zaženite program ‚Music Transfer‘, ki je naložen v računalnik in zamenjajte glasbo.  
Podrobnosti o spreminjanju glasbe si oglejte pod ‚Help‘ v programu ‚Music Transfer‘.

## ■ Oglad slik na TV zaslonu

Priključite fotoaparat v televizor s kablom za večnamenski priključek (priložen).

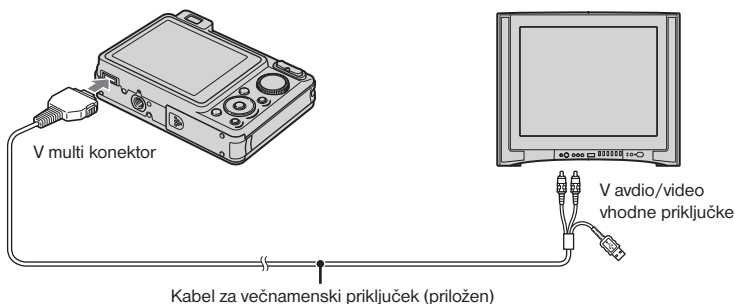

Za ogled slik na HD (High Definition) televizorju potrebujete HD izhodni adapterski kabel (ni priložen).

- Če nastavite velikost slike na [16:9], lahko snemate slike v velikosti, ki zapolni ves zaslon HD televizorja.
- Filmov s formatom signala [HD(1080i)] ni mogoče predvajati. Ko snemate filme, nastavite možnost [COMPONENT] na [SD].

# Učenje raznih funkcij – HOME/Menu

## Uporaba zaslona HOME

Zaslon HOME je osnovni zaslon, ki se uporablja za dostop do raznih funkcij. Lahko ga priključite ne glede na nastavev načina (snemanje/predvajanje).

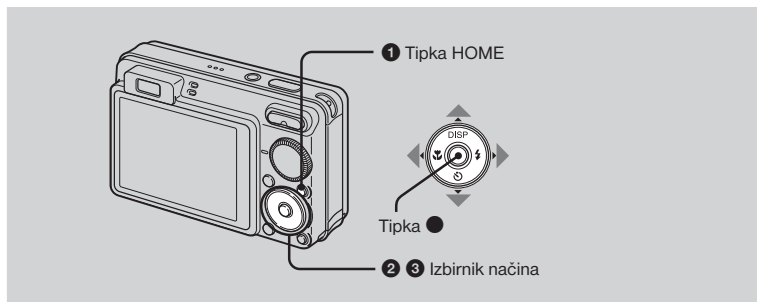

- 1 Pritisnite na tipko HOME, da se prikaže zaslon HOME.

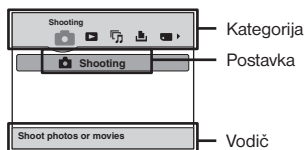

- 2 S puščicama ◀/▶ na nadzorni tipki izberite kategorijo.

- 3 S puščicama ▲/▼ izberite postavko in pritisnite na ●.

- Če izberete kategorijo (Manage Memory) ali (Settings)

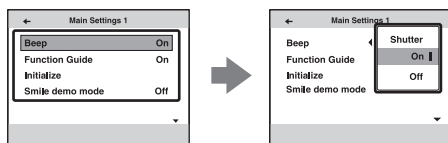

- 1 S puščicama ▲/▼ izberite zeleno postavko in pritisnite na ●.







- Zaslon HOME se prikaže, če pritisnete na ◀.

- 2 S puščicama ▲/▼ izberite zeleno nastavev in pritisnite na ●.

- Če ponovno pritisnete na tipko HOME, se bo fotoaparast nastavlil na način snemanja ali predvajanja..

## Postavke HOME

Če pritisnete na tipko HOME, se bodo prikazale naslednje kategorije in postavke. S pomočjo vodiča lahko na zaslonu prikažete podrobnosti o postavkah.

Kategorija	Postavke
 <b>Shooting</b>	Shooting
 <b>View Images</b>	Date View Folder View Favorites
 <b>Slideshow</b>	Slideshow Music Tool Download Music Format Music
 <b>Print</b>	Print
 <b>Manage Memory</b>	Memory Tool Memory Stick Tool Format Change REC.Folder Create REC.Folder Copy Internal Memory Tool Format
 <b>Settings</b>	Main Settings Main Settings 1 Beep Initialize Function Guide Smile demo mode Main Settings 2 USB Connect Video Out COMPONENT Wide Zoom Display Shooting Settings Shooting Settings 1 AF Illuminator AF Mode Conversion Lens Grid Line Digital Zoom Shooting Settings 2 Auto Orientation Auto Review Clock Settings Language Setting

## Uporaba postavk v meniju

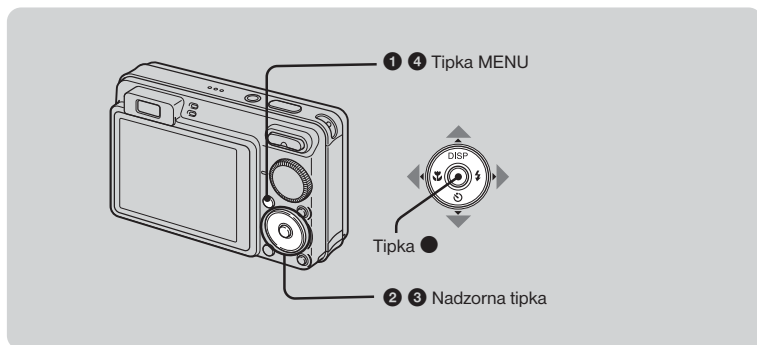

- 1 Pritisnite na tipko MENU, da se prikaže meni.

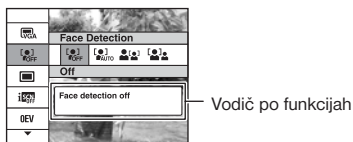

- Meni lahko prikažete le, če je fotoaparat v načinu snemanja ali predvajanja.
- Na voljo so različne postavke, odvisno od izbranega načina.

- 2 S puščicama ▲/▼ na nadzorni tipki izberite postavko.

- Za prikaz postavke, ki ni prikazana, pritisnite na ▲/▼, dokler se le-ta ne prikaže.

- 3 S puščicama ◀/▶ izberite nastavitev.

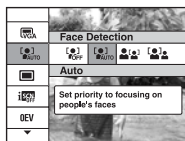

- Za prikaz postavke, ki ni prikazana, pritisnite na ◀/▶, dokler se le-ta ne prikaže.
- Po izbiri postavke v načinu predvajanja pritisnite na ●.

- 4 S tipko MENU izklopite meni.

## Postavke v meniju

Razpoložljivost postavk v meniju je odvisna od izbranega načina (snemanje/predvajanje) in položaja izbirnika načina v načinu snemanja.













Na zaslonu se prikažejo le razpoložljive postavke.

### Meni za snemanje

Scene Selection	Izbere tovarniško nastavitve glede na kader.
Image Size	Izbere kakovost fotografije.
Flash	Izbere nastavitve bliskavice v načinu Easy Shooting.
Face Detection	Zazna obraze in nastavi ostrino in druge nastavitve.
Smile Detection	Izbere prednostni objekt za funkcijo Smile Shutter.
Smile Detection Sensitivity	Nastavi nivo občutljivosti za zaznavanje nasmeha.
REC Mode	Izbere način neprekinjenega snemanja.
Scene Recognition	Samodejno prepozna pogoje snemanja in nato posname sliko.
EV	Nastavi osvetlitev.
ISO	Izbere svetlobno občutljivost.
Metering Mode	Izbere način merjenja.
Focus	Spremeni način ostritve.
White Balance	Nastavi barvne tone.
Underwater White Balance	Nastavi barve, ko snemate pod vodo.
Flash Level	Nastavi količino svetlobe bliskavice.
Red Eye Reduction	Zmanjša pojav rdečih oči pri uporabi bliskavice.
DRO	Izboljša osvetlitev in contrast.
Color Mode	Spremeni jasnost slike ali doda posebne učinke.
SteadyShot	Izbere način "anti-blur" (proti motnosti slike)
 Shooting Settings	Izbere nastavitve za snemanje.



## Meni za predvajanje

 (Delete)	Brisanje slike
 (View Mode)	Preklopi način ogleda.
 (Date List)	Izbere datum predvajanja.
 (Filter by Faces)	Predvaja slike, filtrirane v skladu z določenimi pogoji.
 (Add / Remove Favourites)	Slike vpiše v ali odstrani iz 'Favorites' (najljubše).
 (Slide Show)	Predvajanje serije slik.
 (Retouch)	Obdelava slike.
 (Multi-Purpose Resize)	Spremeni velikost slike glede na uporabo.
 (Protect)	Preprečitev neželenega izbrisa.
DPOF	Dodajanje oznake za zaporedje tiskanja.
 (Print)	Tiskanje slik s tiskalnikom, združljivim s PictBridge.
 (Rotate)	Obračanje fotografije.
 (Select Folder)	Izbira mape za ogled slik.

## Uporaba računalnika

Slike, posnete s fotoaparatom, lahko prikažete na računalniku. Uporabite lahko tudi program s CD-ROM-a (priložen). Podrobnosti si oglejte v priročniku za Cyber-shot na priloženem CD-ROM-u.

### Operacijski sistemi za USB povezavo, ki jih računalnik podpira in računalniški program (priložen)

	Za uporabnike okolja Windows	Za uporabnike okolja Macintosh
USB povezava	Windows 2000 Professional SP4, Windows XP * SP2, Windows Vista*	Mac OS 9.1/9.2/ Mac OS X(v10.1 to v10.4)
Računalniški program "Picture Motion Browser"	Windows 2000 Professional SP4, Windows XP * SP2, Windows Vista*	Ni združljiv

- \* Ne podpira 64-bitne izdaje in izdaje za začetnike.
- Mora biti nameščen z zgoraj naštetimi OS.
- Če OS ne podpira USB povezav, kopirajte slike, tako da vstavite spominsko ploščico »Memory Stick Duo« v režo za spominsko ploščico na računalniku ali uporabite Memory Stick čitalnik/zapisovalnik (ni priložen).
- Podrobnosti o operacijskih okoljih programa »Picture Motion Browser« si oglejte v priročniku za Cyber-shot.

---

## Ogled priročnika za Cyber-shot

V priročniku „Cyber-shot Handbook“ na priloženem CD-ROM-u je podrobneje opisan način uporabe fotoaparata. Za ogled priročnika je potreben „Adobe Reader“.

### I Za uporabnike okolja Windows

- 1 Vključite računalnik in vstavite CD-ROM v CD-ROM (priložen) pogon. Prikaže se spodnji zaslon.



Ko kliknete na tipko [Cyber-shot Handbook], se prikaže zaslon za kopiranje priročnika „Cyber-shot Handbook“.

- 2 Sledite navodilom na zaslonu.
  - \* Ko namestite „Cyber-shot Handbook“, se samodejno namesti tudi „Cyber-shot Step-up Guide“.
- 3 Po končani namestitvi dvakrat kliknite bližnjico, ki se je ustvarila na namizju.

### I Za uporabnike okolja Macintosh

- 1 Vključite računalnik in vstavite CD-ROM v CD-ROM (priložen) pogon. Izberite mapo „Handbook“ in kopirajte „Handbook.pdf“, shranjen v mapi „GB“ v računalnik.
- 2 Po končani namestitvi dvakrat kliknite na „Handbook.pdf“.
- 3 Čas delovanja baterije in zmogljivost pomnilnika

# Indikatorji na zaslonu

Z vsakim pritiskom na tipko ▲ (DISP) na nadzorni tipki, se prikaz spremeni (stran 16).

## ■ Kadar snemate fotografije

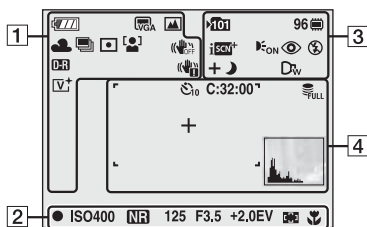

- V načinu Easy Shooting je število indikatorjev omejeno.

## ■ Kadar snemate filme

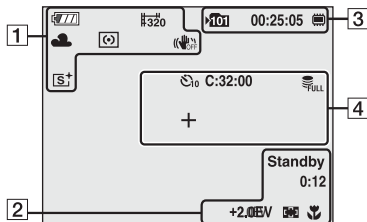

## ■ Med predvajanjem

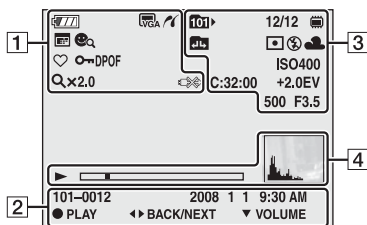

1

	Preostala moč baterije
	Opozorilo, da je bat. prazna.
	Velikost slike <ul style="list-style-type: none"> <li>• 8M samo za DSC-W150.</li> <li>• 7M samo za DSC-W170.</li> </ul>
	Izbirnik načina/Meni (Scene Selection)
	Izbirnik načina
	Razmerje beline
	Način snemanja / način Bracket
	Način merjenja
	Face Detect. (zazn. obrazov)/ Smile Detect. (zazn. nasmeha)
	SteadyShot
	DRO
	Opozorilo o tresenju
	Indikator za občutljivost načina Smile Detection / Število slik
	Lestvica zoomiranja
	Barvni način
	Priključitev PictBridge
	Način predvajanja
	Filter po obrazih

	Priključljene
	Zaščita
<b>DPOF</b>	Oznaka za vrstni red tiskanja
<b>Q x2.0</b>	Lestvica zoomiranja
VOL.	Glasnost
	Priključitev PictBridge

2

	AE/AF lock
ISO400	Številka ISO
<b>NR</b>	NR počasni zaklop
125	Hitrost zaklopa
F3.5	Vrednost zaslone
+2.0EV	Vrednost osvetlitve
	Iskalec AF območja
1.0m	Semi manual value
	Macro
REC Standby	Snemanje filma / Stanje pripravljenosti filma
0:12	Čas snemanja (minute : sekunde)
101-0012	Številka mape-datoteke
2008 1 1 9:30 AM	Posneta datum in ura predvajane slike
STOP PLAY	Vodič za predvajanje slik
	Izbira slik
	Nastavitev glasnosti

3

	Snemalna mapa
	Predvajalna mapa
96	Preostalo število slik, ki jih lahko posnamete
8/8 12/12	Številka slike/Število slik, posnetih v izbrani mapi
00:25:05	Čas snemanja (ure : minute : sekunde)

	Snemanje / predvajalni medij (*Memory Stick Duo®, notranji pomnilnik)
	Zamenjava mape
	Prepoznavanje kadrov
	AF osvetlitev
	Zmanjš. pojava rdečih oči
	Način merjenja
	Način bliskavice
	Bliskavica se polni
	Razmerje beline
C:32:00	Prikaz samodijagnoze
ISO400	ISO številka
+2.0EV	Vrednost osvetlitve
500	Hitrost zaklopa
F3.5	Vrednost zaslone
	Pretvorniška leča

4

	Samosprožilec
C:32:00	Prikaz samodijagnoze
	Iskalec AF območja
	Križec za merjenje svetlobe
+	Predvajanje
	Merilnik predvajanja
	Histogram
	*  se prikaže, če je histogram izklopljen.

# Čas delovanja baterije in zmogljivost pomnilnika

## Čas delovanja baterije in število slik, ki jih lahko posnamete/predvajate

Številke v naslednjih tabelah veljajo, če uporabljate povsem polno (priloženo) baterijo, pri temperaturi 25°C. Podatki o številu slik, ki jih lahko posnamete ali predvajate, upoštevajo potrebno zamenjavo spominske ploščice »Memory Stick Duo«. Dejanski rezultati se utegnejo razlikovati od navedenih, kar je odvisno od pogojev uporabe.

### ■ Snemanje mirujočih slik

LCD zaslon	Čas delovanja baterije (min.)	Št. slik
DSC-W170		
Vklapljen	Prbl. 195	Prbl. 390
Izklopljen	Prbl. 230	Prbl. 460
DSC-W150		
Vklapljen	Prbl. 200	Prbl. 400
Izklopljen	Prbl. 240	Prbl. 480

- Snemanje v naslednjih pogojih:
  - [REC Mode] je nastavljen na [Normal],
  - [AF Mode] je nastavljen na [Single],
  - [SteadyShot] je nastavljen na [Shooting],
  - posnamete sliko vsakih 30 sekund,
  - zoom izmenično preklapljate med W in T,
  - bliskavica se sproži enkrat na dva posnetka,
  - fotoaparatus vklopite in izklopite enkrat na 10 posnetkov.
- Način merjenja je osnovan na tandard CIPA (CIPA: Camera & Imaging Product Association).
- Število posnetih slik/čas delovanja baterije se ne spreminja glede na velikost slike.

### ■ Predvajanje mirujočih slik

Čas delovanja baterije (min.)	Št. slik
Prbl. 410	Prbl. 8200

- Predvajanje slik zaporedoma v približno 3-sekundnih intervalih.

### ■ Opombe o bateriji

- S pogostejšo uporabo in sčasoma se zmogljivost baterije zmanjša.
- Število slik, ki jih je mogoče posneti/predvajati in čas delovanja baterij, se pod naslednjimi pogoji zmanjša:
  - pri nizkih temperaturah,
  - pri uporabi bliskavice,
  - pri pogostem vklapljanju in izklapljanju,
  - pri pogosti uporabi „zoom-a“,
  - če je osvetlitev zaslona nastavljena visoko,
  - če je [AF Mode] nastavljen na [Monitor],
  - če je [SteadyShot] nastavljen na [Continuous],
  - pri slabi bateriji,
  - če je funkcija 'Face Detection' vklopljena.

## Število slik in čas snemanja filmov

Število slik in čas snemanja filmov sta odvisna od pogojev snemanja.

- Tudi če je zmogljivost snemalnega medija enaka navedenemu v tabeli, utegneta biti število fotografij in čas za filme drugačna.
- Podrobnosti o velikosti slike si oglejte na straneh 23, 24.

■ **Približno število slik (kakovost slike je [Fine] v zgornji vrstici in [Standard] v spodnji).**

### DSC-W130

(Enote: slike)

Zmogljivost Velikost	Notranji pomnilnik	»Memory Stick Duo«, formatiran na tem fotoaparatu						
	Prbl. 15MB	128 MB	256 MB	512 MB	1 GB	2 GB	4 GB	8 GB
10M	3	32	58	120	246	496	982	1973
5M	6	51	92	190	390	786	1556	3127
3M	10	81	148	305	625	1261	2497	5016
VGA	96	782	1420	2932	6000	12102	23956	48138
3:2 (8M)	3	32	58	121	248	500	990	1990
16:9 (7M)	4	34	61	127	261	526	1042	2093
16:9 (2M)	16	132	236	489	1001	2018	3995	8025

### DSC-W120/W125

(Enote: slike)

Zmogljivost Velikost	Notranji pomnilnik	»Memory Stick Duo«, formatiran na tem fotoaparatu						
	Prbl. 15MB	128 MB	256 MB	512 MB	1 GB	2 GB	4 GB	8 GB
8M	4	39	72	149	306	618	1223	2457
5M	6	51	92	190	390	786	1556	3127
3M	10	81	148	305	625	1261	2497	5016
VGA	96	782	1420	2932	6000	12102	23956	48138
3:2 (7M)	4	40	73	151	309	624	1235	2482
16:9 (6M)	5	42	77	159	326	658	1303	2617
16:9 (2M)	16	132	236	489	1001	2018	3995	8025

- Navedeno število slik velja, če je [REC Mode] nastavljen na [Normal].
- Če je število preostalih slik, ki jih lahko posnamete, večje od 9 999, se prikaže indikator ">9999".
- Če na fotoaparatu predvajate slike, posnete s starejšim modelom Sony, se utegne prikaz razlikovati od dejanske velikosti slike.

## ■ Približen čas snemanja filmov

Številke v tabeli pomenijo približen maksimalen čas snemanja, dosežen, ko so končane vse filmske datoteke. Maksimalni čas za neprekinjeno snemanje je približno 10 minut.

(Enote: ura: minute: sekunde)

Zmogljivost Velikost	Notranji pomnilnik	»Memory Stick Duo«, formatiran na tem fotoaparatu						
	Prbl. 31MB	128 MB	256 MB	512 MB	1 GB	2 GB	4 GB	8 GB
640(Fine)	–	–	0:02:50	0:06:00	0:12:30	0:25:10	0:49:50	1:40:20
640(Standard)	0:00:40	0:05:50	0:10:40	0:22:00	0:45:00	1:30:50	2:59:50	6:01:10
320	0:02:50	0:23:40	0:42:50	1:28:10	3:00:20	6:03:30	11:59:30	24:04:50

- Filme z velikostjo, nastavljeno na [640(Fine)], lahko posnemete samo na »Memory Stick PRO Duo«.
- Fotoaparat ne podpira posnetkov HD in ne more predvajati takih filmov.



## Odpravljanje težav

Če se pojavijo težave s fotoaparatom, preizkusite naslednje rešitve.

- 1 Preverite spodnje postavke in si oglejte priročnik "Cyber-shot Handybook" (PDF).**  
Če se na zaslonu prikaže koda, kot je "C/E:□□:□□", si oglejte priročnik za Cyber-shot.

- 2 Odstranite bateriji in ju čez približno eno minuto ponovno vstavite ter vključite fotoaparati.**

- 3 Inicializirajte nastavitve (str. 22).**

- 4 Posvetujte se s prodajalcem opreme Sony ali z lokalnim pooblaščenim Sonyjevim predstavnikom.**

Če pošljete fotoaparati v popravilo, se smatra, da ste nam dovolili preveriti vsebino notranjega pomnilnika in glasbene datoteke.

## Baterije in napajanje

### Baterije ni mogoče vstaviti.

- Vstavite baterijo tako, da pritisnete na stikalo za izmet (stran 11).

### Fotoaparata ni mogoče vklopiti.

- Ko ste vstavili baterijo v fotoaparati utegne trajati nekaj časa, da se fotoaparati začne napajati.
- Pravilno vstavite baterijo (stran 11).
- Baterija se je izpraznila. Vstavite polno baterijo (stran 10).
- Baterija ne deluje več. Nadomestite jo z novo.
- Uporabite ustrezno vrsto baterij (stran 9).

### Fotoaparati se nenadoma izklopi.

- Če fotoaparata približno 3 minute ne uporabljate, pri tem, da je vklopljen, se samodejno izklopi in s tem prepreči izpraznitev baterij. Ponovno vklopite fotoaparati (stran 13).
- Baterija ne deluje več. Nadomestite jo z novo.

---

### Indikator preostanka baterije je nepravilen.

- To se pojavi, če fotoaparata dlje časa uporabljate v izredno vročem ali izredno hladnem ozračju.
- Pri prikazu preostalega časa je prišlo do nepravilnosti. Povsem izpraznite baterijo, nato pa jo napolnite, da bo prikaz pravi.
- Baterija je prazna. Vstavite polno baterijo (stran 10).
- Baterija ne deluje več. Nadomestite jo z novo.

---



### Baterije ni mogoče napolniti.

- Baterije ne morete napolniti z omrežnim napajalnikom (ni priložen).

## Snemanje fotografij / filmov

---

### Fotoaparata ne snema slik.

- Preverite zmogljivost notranjega pomnilnika ali spominske ploščice »Memory Stick Duo« (stran 31). Če je polna, napravite naslednje:
  - izbrišite nepotrebne slike (stran 18).
  - zamenjajte »Memory Stick Duo«.
- Med polnjenjem bliskavice slik ni mogoče snemati.
- Med snemanjem fotografij naj bo izbirnik načina v položaju, ki ni .
- Kadar snemate filme, nastavite izbirnik načina na .
- Med snemanjem filmov je velikost slike nastavljena na [640(Fine)]. Napravite naslednje:
  - Velikost slike nastavite na drugo velikost in ne [640(Fine)].
  - Vstavite »Memory Stick PRO Duo«.

---

### Če snemate v zelo svetlem prostoru se pojavijo poševne črte.

- Ta pojav ne pomeni okvare.

### Fotoaparatus ne more predvajati slik.

- Pritisnite na tipko  (predvajanje) (str. 18).
- Ime mape/datoteke je bilo spremenjeno na računalniku.
- Če ste z računalnikom procesirali slikovno datoteko ali če ste slikovno datoteko posneli z modelom, drugim kot je vaš fotoaparatus, predvajanje ni zagotovljeno.
- Fotoaparatus je v načinu USB. Izključite USB komunikacijo.
- Če je funkcija 'Smile Shutter' v stanju pripravljenosti, predvajanje ni mogoče. Izključite način stanja pripravljenosti, tako da do konca pritisnete na sprožilec.
- To se zgodi, če kopirate slike z računalnika na »Memory Stick Duo« brez uporabe programa "Picture Motion Browser". Predvajajte take slike v "Folder View" (str. 22).
- Predvajanja spominske ploščice »Memory Stick Duo« s posnetki, posnetimi s starejšimi modeli Sonyjevih fotoaparatusov včasih ni mogoče. Predvajajte jih v "Folder View" (str. 22).

# Varnostni ukrepi

## ■ Ne uporabljajte/puščajte fotoaparata na naslednjih mestih

- V izjemno vročih prostorih, npr. v avtomobilu, parkiranem na soncu. Ohišje fotoaparata bi se utegnilo deformirati in to bi onemogočilo pravilno delovanje.
- V neposrednem soncu ali blizu grelca. Ohišje fotoaparata bi se utegnilo deformirati in to bi onemogočilo pravilno delovanje.
- Na mestu, ki vibrira.
- V bližini mesta z močnim magnetnim poljem.
- V peščenem ali prašnem okolju.  
Pazite, da v notranjost fotoaparata ne zaide pesek. Pesek in prah utegneta fotoaparatu povzročiti nepopravljivo škodo.

## ■ O nošenju fotoaparata

Pazite, da se ne vsedete na stol ali kam drugam, s fotoaparatom v zadnjem žepu, ker bi ga s tem utegnili poškodovati.

## ■ O čiščenju

### Čiščenje LCD zaslona

Površino zaslona obrišite s kompletom za čiščenje LCD zaslonov (ni priložen) in tako odstranite odtise prstov, prah, itd.

### Čiščenje leče

Obrišite lečo z mehko krpo in in tako odstranite odtise prstov, prah, itd.

### Čiščenje površine naprave

Površino fotoaparata očistite z mehko krpo, rahlo navlaženo z vodo. Nato jo obrišite s suho krpo. Ne uporabljajte sledečih snovi, ki bi utegnile poškodovati površino fotoaparata:

- kemičnih izdelkov kot so razredčilo, bencin, alkohol, krp za enkratno uporabo, krem za sončenje, insekticidov, itd.
- ne puščajte fotoaparata v stiku z gumo ali vinilom dlje časa.

## ■ Opomba v zvezi s temperaturo okolice

Vaš fotoaparati je namenjen za delovanje na temperaturi med 0°C in 40°C. Snemanje v zelo hladnih ali zelo vročih pogojih izven omenjenega temperaturnega obsega ni priporočljivo.

## ■ O kondenzaciji vlage

Če fotoaparati prinesete neposredno iz hladnega v tople prostor ali ga položite v zelo vlažno okolje, lahko znotraj naprave pride do kondenzacije vlage. V tem primeru fotoaparati ne bo brezhibno deloval.

### Če pride do kondenzacije vlage

Izključite fotoaparati in počakajte približno eno uro, da vlaga izhlapi. Če boste skušali snemati z vlago znotraj objektivna, ne boste mogli posneti jasnih slik.

## ■ Interna baterija za ponovno polnjenje

Ta fotoaparati je opremljen z interno baterijo za ponovno polnjenje, ki ohranja datum, uro in druge nastavitve ne glede na to, ali je naprava vključena ali izključena. Ta baterija se ne prestopa polni, dokler uporabljate fotoaparati. Vendar pa se v primeru kratkotrajnih uporab fotoaparata postopoma izprazni. Če fotoaparata ne uporabljate več kot pol leta, se baterija popolnoma izprazni. V tem primeru jo morate pred ponovno uporabo fotoaparata napolniti. Fotoaparati lahko uporabljate tudi v primeru, da se je baterija izpraznila, vendar pa datum in ura ne bosta razvidna.

### Način polnjenja notranje akumulatorske baterije

Vstavite napolnjeno baterijo ali priključite fotoaparati na omrežno vtičnico prek omrežnega adapterja (ni priložen) ali in fotoaparati pustite vsaj 24 ur izklopljen.

# Tehnični podatki

## [Sistem]

Slikovna naprava:

### DSC-W170

7,70 mm (vrste 1/2.3) barvni CCD;

Osnovni barvni filter

### DSC-W150

7,18 mm (vrste 1/2.5) barvni CCD;

Osnovni barvni filter

Skupno število slikovnih točk:

### DSC-W170

približno 10,3 milijona točk

### DSC-W150

približno 8,3 milijona točk

Število učinkovitih slikovnih točk:

### DSC-W170

približno 10,1 milijona točk

### DSC-W150

približno 8,1 milijona točk

Objektiv:

### DSC-W170

Carl Zeiss Vario-Tessar objektiv s 5x

zoomom , f=5 do 25

mm (pretvorba na 35 mm: 28 do 140 mm),

F3,3 (W) - F5,2 (T)

### DSC-W150

Carl Zeiss Vario-Tessar objektiv s 5x

zoomom , f=5 do 25

mm (pretvorba na 35 mm: 30 do 150 mm),

F3,3 (W) - F5,2 (T)

Nadzor časa osvetlitve: Samodejna nastavitve osvetlitve, Scene Selection (10 načinov)

Nastavitve razmerja beline: Samodejna, na prostem, pri oblačnem vremenu, fluorescentna 1, 2, 3, v načinu »Incandescent«, bliskavica

Nastavitve razmerja beline pod vodo:

Samodejna, Underwater 1, 2, Bliskavica

Format datoteke (skladen z DCF):

Mirujoče slike: Exif Ver.2.21, ustreznost z

JPEG, združljiv z DPOF

Filmi: združljiv z MPEG1 (mono)

Snemalni medij: Notranji pomnilnik

(prbl. 15 MB), »Memory Stick Duo«

Bliskavica: doseg bliskavice (občutljivost ISO priporočljiv indeks osvetlitve) nastavljena na AUTO: 0,2 do 4,2 m (W) /0,5 do 2,7 m (T)

## [Vhodni in izhodni priključki]

Multi konektorji: Video, avdio (mono),

USB komunikacija

USB komunikacija: Hi-Speed USB

(združljiv z USB 2.0)

## [LCD zaslon]

LCD plošča: 6,7 cm (tip 2,7) TFT pogon

Skupno število točk: 230 400 (960 x 240) točk

## [Napajanje, splošno]

Napajanje: Akumulatorska baterija NP-BG1, 3,6

V omrežni napajalnik AC-LS5K

(ni priložen), 4,2 V

Poraba (med snemanjem z vklopljenim LCD zaslonom)

1,0 W

Delovna temperatura: 0°C do 40 °C

Temperatura skladiščenja: -20 °C do 60 °C

Mere

93,7 x 58,0 x 24,0 mm (Š/V/G, brez izstopajočih delov)

Masa

prbl. 175 g (vključno z baterijo NP-BG1 in paščkom)

Mikrofon: mono

Zvočnik: Mono

Exif Print: združljiv

PRINT Image Matching III: združljiv

PictBridge: združljiv

## Polnilnik za baterijo BC-CSG/BC-CSGB/BC-CSGC

Zahteve napajanja: AC 100 do 240 V, 50/60 Hz,

2 W (BC-CSG/BC-CSGC), 2,6 W (BC-CSGB)

Izhodna napetost: DC 4,2 V, 0,25 A

Delovna temperatura: 0°C do 40 °C

Mere: prbl. 62 x 24 x 91 mm (Š/V/G)

Masa: prbl. 75 g

## Akomulatorska baterija NP-BG1

Baterija: Litij-ionska

Maksimalna napetost: DC 4,2 V

Nominalna napetost: DC 3,6 V

Zmogljivost: 3,4 Wh (960 mAh)

Oblika in tehnični podatki se lahko spremenijo brez predhodnega obvestila.

## Blagovne znamke

- **Cybershot** je blagovna znamka korporacije Sony.
- »Memory Stick«,  in »Memory Stick PRO«, **MEMORY STICK PRO**, "Memory Stick Duo", **MEMORY STICK DUO**, "Memory Stick PRO Duo", **MEMORY STICK PRO DUO**, »MagicGate« in **MAGICGATE** so blagovne znamke korporacije Sony.
- »InfoLITHIUM« je blagovna znamka korporacije Sony.
- »PhotoTV HD« je blagovna znamka korporacije Sony.
- Microsoft, Windows, Windows Vista in DirectX so bodisi registrirane blagovne znamke ali blagovne znamke Microsoft Corporation v ZDA in drugih državah.
- Macintosh, Mac OS, iMac, iBook, PowerBook, Power Mac in eMac so blagovne znamke Apple Computer, Inc.
- Intel, MMX in Pentium so blagovne znamke ali registrirane blagovne znamke korporacije Intel.
- Adobe in Reader sta registrirani blagovni znamki ali blagovni znamki korporacije Adobe Systems Incorporated v ZDA in/ali drugih državah.
- Vsi drugi omenjeni proizvodi so lahko blagovne znamke ali registrirane blagovne znamke povezanih podjetij.
- Poleg tega <sup>TM</sup> in ® v teh navodilih nista povesod navedena.



