

SONY®

α

Вертикална скоба

Упътване за употреба

BG

VG-C77AM

 **InfoLITHIUM**
™ 
SERIES

© 2011 Sony Corporation

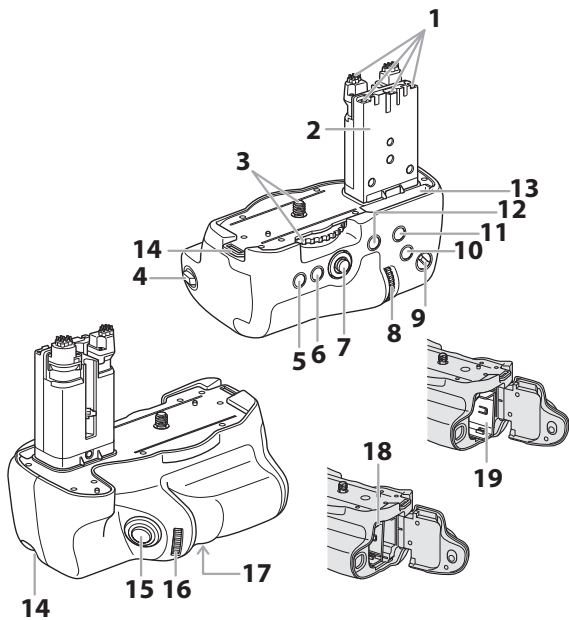
A

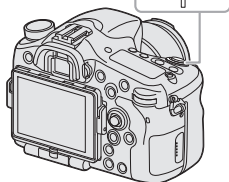
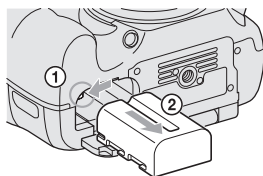
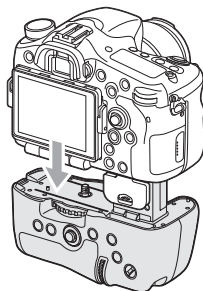
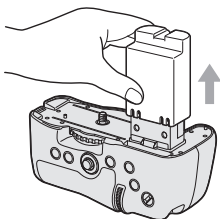
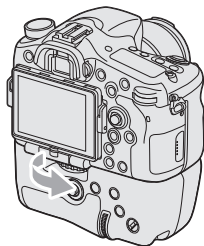
B**1****2****3****5**

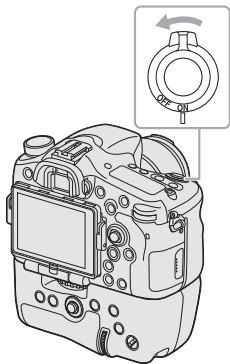
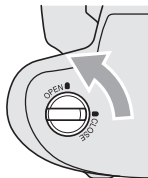
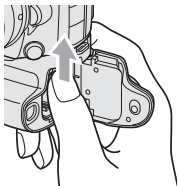
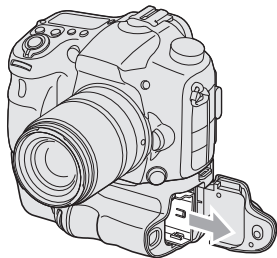
C**1****2****3****4**

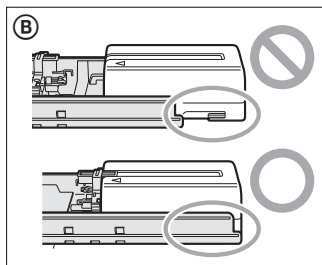
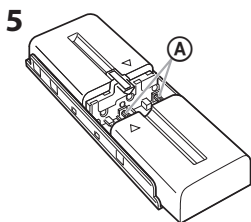
C

6

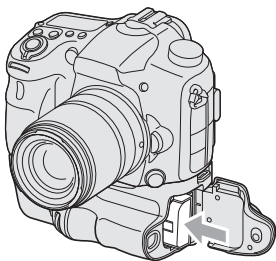

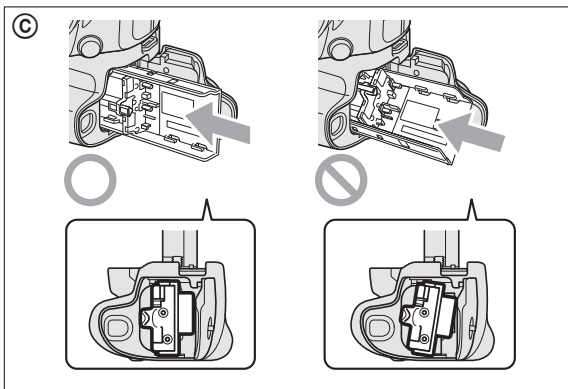
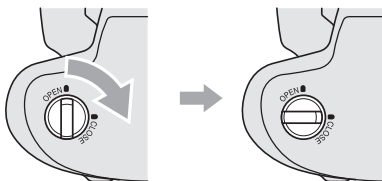
C**7**

BG

6

Преди да работите с това устройство, моля прочетете настоящите инструкции и ги запазете за бъдещи справки.

Бележка на потребителя

Моделът и серийния номер се намират от долната страна. Запишете серийния номер в мястото по-долу. Обръщайте се към цифрите, когато се обаждате на вашия доставчик на Sony във връзка с този продукт. Номер на модела. VG-C77AM
Серийн номер.

ПРЕДУПРЕЖДЕНИЕ

За да намалите риска от пожар или токов удар не излагайте този уред на дъжд или влага.

При изхвърляне на батериите, поставете тиксо върху полосите, за да предотвратите късо съединение и следвайте местните указания за изхвърляне на батерици.

Дръжте батериите, както и малки частици, които могат да бъдат погълнати далеч от децата си. Свържете се незабавно с лекар в случай, че частици бъдат погълнати.

Незабавно отстранете батериите и прекратете употреба в следните случаи:

Устройството е изпуснато или подложено на натиск, при който е засегната вътрешността.

Устройството излъчва странен мирис, топлина или пушек.

Не разлюбявайте. Може да се получи токов удар ако бъде докосната верига с високо напрежение във вътрешността на устройството.

ВНИМАНИЕ

Променяйте батериите само с указания в инструкциите вид. В противен случай може да се получи увреждане.

Не излагайте батериите на допълнителни топлинни източници като директна слънчева светлина, огън и подобни.

За потребители от Европа

Изхвърляне на стари електрически & електронни уреди



(Приложимо за страните от Европейския съюз и други европейски страни, използващи система за разделно събиране на отпадъци)

Този символ на устройството или на неговата опаковка показва, че този продукт не трябва да се третира като домашен отпадък. Вместо това, той трябва да бъде предаден в съответните пунктове за рециклиране на електрически и електронни уреди. Изхвърляйки този продукт на правилното място, вие предотвратявате потенциални негативни последици за околната среда и човешкото здраве, които в противен случай, при неправилното изхвърляне на този продукт, могат да се случат. Рециклирането на материалите ще помогне за запазването на естествените ресурси. За по-подробна информация относно рециклирането на този продукт, моля, свържете се с местния градски офис, службата за изхвърляне на отпадъци или с магазина, от който сте закупили продукта.

Забележка за потребители в страни, попадащи под изискванията на директивите на Европейския съюз:

Производителят на този продукт е Sony Corporation, 1-7-1 Konan Minato-ku Tokyo, 108-0075 Japan. Оторизираният представител на EMC и безопасност на продукта е Sony Deutschland GmbH, Hedelfinger Strasse 61, 70327 Stuttgart, Germany. За въпроси, касаещи сервиза и гаранцията на устройството, се обръщайте към адресите, указани в съответните документи, приложени към продукта.

Забележки за употреба

Това устройство е Вертикална скоба за употреба с модели SLT-A77V и SLT-A77. Не използвайте с други уреди.

Обърнете внимание, че позицията на LCD монитора на фотоапарата може да окаже влияние на това устройство.

Въпреки че устройството е създадено с допълнителна прахостойчивост и устойчивост на пръски вода, може да не запазва напълно от прах или влага.

Батерии

Можете да използвате само литиеви батерии* от вид NP-FM500H с това устройство. Можете да прикачите до две батерии едновременно към това устройство. Не можете да използвате други литиеви батерии с това устройство.

- Отстранете батериите, когато съхранявате устройството за дълги периоди от време.
- Винаги използвайте оригинални батерии на Sony с това устройство.

Зареждайте батериите само с указаното зарядно устройство.

- Това устройство няма функция за зареждане на батерии.

Какво е "InfoLITHIUM"?

"InfoLITHIUM" е литиево-йонна батерия, която може да обменя данни за наличието на заряд в себе си със съвместимо електронно оборудване. Sony ви препоръчва да използвате "InfoLITHIUM" батерия с електронно оборудване, което има логото  InfoLITHIUM.

Места, на които да избягвате съхранение и употреба

Независимо дали използвате устройството или го съхранявате, не го оставяйте на места, където може да бъде изложено на следните:

- Твърде високи температури
- Не оставяйте устройството на места, където може да бъде изложено на директна слънчева светлина. Избягвайте места като таблата на автомобил или в близост до източници на топлина. Вътрешността на автомобила може да се нагрее прекалено ако автомобилът е оставен затворен под директна слънчева светлина. Устройството може да се деформира или да прояви неизправност ако остане във вътрешността на автомобил.
- Твърде силни вибрации
- Силни електромагнитни вълни.
- Твърде много пясък или прах.

Допълнителни предупреждения

- Това устройство може да се употребява при температури от 0 до +40 градуса по Целзий.
- Твърде рязкото покачване на температурата води до образуване на конденз. Затова поставяте устройството в полиетиленов плик

и отстранете колкото е възможно повече въздух от плика преди да внесете устройството на закрито след като сте го ползвали за дълъг период при ниски температури. След като температурата в плика се е покачила плавно и е достигнала до тази в помещението, можете да отстраните устройството от плика. Тази процедура ще предотврати рязката промяна на температурата на устройството и следователно ще предотврати образуването на конденз.

- Когато е замърсено устройството може да бъде почистено с чиста и суха кърпа. Не позволявайте на устройството да влезе в контакт с алкохол или химикали.
- Това устройство има електрически свързан терминал за контакт с фотоапарата. Ако поставите батерия докато устройството не е свързано с фотоапарат, може да се получи неизправност или късо съединение в терминала за контакт. Когато прикачате, откачате това устройство към фотоапарат или когато го съхранявате отделно, уверете се, че сте отстранили батерията от самото устройство.
- Когато прикачате статив към устройството, използвайте винт с дължина не по-голяма от 5.5 мм. Това устройство не може да бъде прикачено стабилно към статив с дълги винтове. Опитът да направите това може да доведе до увреда на устройството.

A Разпознаване на частите

- 1** Електрически терминал за контакт
- 2** Ленца
- 3** Винт за прикачане
- 4** Бутон OPEN/CLOSE (ОТВАРЯНЕ/ЗАТВАРЯНЕ) на отделинието за батерия
- 5**  (Smart Teleconverter) бутон/
Бутон за увеличение на фокуса
- 6** За заснемане: Бутон Fn (Function)
За преглед: Бутон  (Image rotation)
- 7** Бутон за избор
- 8** Диск за контрол на задно заснемане
- 9** Ключ за контрол на захвата ON/OFF
- 10** Бутон  (Експонация)
- 11** За заснемане: AF/MF бутон (Автоматичен фокус/ръчен фокус)
За преглед: Бутон Q (Увеличение)
- 12** За заснемане: AEL (AE lock) бутон/
Бутон SLOW SYNC (бавна синхронизация)
За преглед: Бутон  (Индекс на изображенията)
- 13** Отделение за капаче на батериите на фотоапарата
- 14** Кукичка за прикачане
Ако ви е трудно да прикачите връзка към кукичката, опитайте преди да сте прикачили устройството към фотоапарат.
- 15** Бутон на затвора
- 16** Диск за контрол на предно заснемане
- 17** Отделение за прикачане на статив
- 18** Стопер за батериите
- 19** Отделение за батериите

В Прикачане на устройството към фотоапарат

- 1 Поставете ключ POWER на фотоапарата в положение "OFF".
 - Ако батериите са в това устройство, отстранете ги.
- 2 Отстранете батериите от фотоапарата.
- 3 Отстранете капачето на терминалите за електрическо свързване.
 - След като приклучите с употребата, поставете капачетата отново, за да предпазите терминалите.
- 4 Извадете следните части, за да прикачите това устройство към фотоапарат.
[Това устройство] Лента ↔ [Фотоапарат] Отделение за батерията
[Това устройство] Капаче за батериите на фотоапарата ↔ [Фотоапарат] Вход (вратичка) на отделението за батериите
[Това устройство] Винт за прикачане ↔ [Фотоапарат] Статив
- 5 Завъртете винт за прикачане, за да заключите
 - Периодично по време на употреба проверявайте дали винтът за прикачане не се е развил.

С Поставяне на батериите

Батерии NP-FM500H (изисквам се 1 или 2 броя)

- Батериите от модели NP-FM55H, NP-FM50, NP-FM30, NP-FW50, NP-FH50 не могат да се ползват с това устройство.
 - Уверете се, че сте заредили батериите с определеното зарядно устройство преди употреба.
- 1 Когато подменяте батериите и това устройство е прикачено към фотоапарат, поставете ключ POWER на фотоапарата в положение OFF.
 - 2 Завъртете ключето на отвора за поставяне на батериите в положение "OPEN".
 - 3 Натиснете стоперът за батерии (син) по посока на стрелката, както е показано на илюстрацията.
 - Когато освобождавате заключването на стоперът за батерии, внимавайте да не отворите отново отделението за батерии.
 - 4 Отстранете батериите.
 - 5 Поставете батериите в отделението за батерии, както е показано на дисплея за батерии.
 - Когато прикачате батериите, прикачете ги към която и да е от двете страни.
 - Не докосвайте терминалите на батериите.
 - Проверете дали батериите са стабилно прикачени към отделението за батерии (Вижте илюстрация **С-5-С**)
 - Ако батериите не са правилно поставени, няма да можете да

натиснете стопера с пръст. В този случай, притиснете стопера с островърх предмет като например химикалка, за да отстраните батериите.

- Прикачайте само батерии от вид NP-FM500H към отделението. Не прикачайте други видове батерии.
- Не разлюбявайте шейната на отделението за батерии.
- Когато въвеждате два комплекта батерии, започнете с употреба на този с по-малък заряд. Когато капацитетът на ползваната батерия приключи, устройството автоматично ще премине към употреба на другия комплект батерии.

- 6** Поставете шейната на отделението за диск в начално положение като я натиснете докато чуете щракване.
- Уверете се, че стоперът на батериите заключва шейната на диска.
 - Ако употребите сила и поставите шейната на отделението за диск под ъгъл докато вътре няма въведени батерии, шейната ще премине наполовина навътре в отделението. Ако я натиснете по-нататък, това ще доведе до повреда в устройството. поставете шейната в хоризонтална позиция и в правилната посока (Вижте илюстрация **C-6-©**).

- 7** Затворете вратичката на отделението за батерии и завъртете ключето на отвора за поставяне на батериите в положение "CLOSE".
- Завъртете ключето на отвора за поставяне на батериите правилно според илюстрацията.

Заснемане на вертикални изображения

Операциите с бутоните и дисковете на устройството са същите като тези на основния корпус на фотоапарата.

Когато използвате това устройство, обърнете се към инструкциите за експлоатация приложени към фотоапарата ви.

Когато използвате устройството във вертикална позиция, поставете ключето за контрол на захвата в положение "ON".

- Ключето за контрол на захвата включва и изключва функциите на бутоните за контрол на захвата.
- Независимо от позицията на ключето за контрол на захвата, бутоните на фотоапарата работят постоянно.
- Включвайте и изключвайте хранването винаги посредством бутоните на фотоапарата. Ключето за контрол на захвата не може да включва и изключва хранването на фотоапарата.

Индикатор за остатъчен заряд на батериите

Когато поставяте два комплекта батерии на LCD монитора или във визъора на фотоапарата ще бъде изведен следният индикатор.

LCD монитор

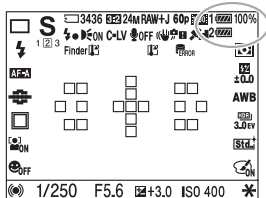

Визър

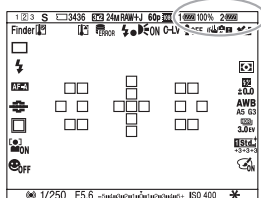

От двата комплекта батерии, този с по-малък заряд ще бъде използван първи. По време на употребата, индикаторът на използвания комплект батерии свети, а другият индикатор е тъмен. Остатъчният заряд на използвания комплект батерии е изразен в процентово съотношение (%). Маркировката на използвания комплект батерии се променя, както следва. Когато захранването на този комплект батерии приключи, фотоапаратът автоматично преминава към следващия комплект батерии.

Остатъчен капацитет на батерията					
	Нисък Висок				
Ако продължавате да заснемате изображения за кратко време след появата на маркировка захранването на батерията ще приключи, но устройството автоматично ще премине към следващия комплект батерии.					

Забележки отнасящи се до обектива

- Ако използвате това устройство прикачено към фотоапарат с обективи от модели 70-200 mm F2.8G, 300 mm F2.8G или 70-400mm F4-5.6G, прикачени към статив, завъртете статива така, че да можете да използвате вертикалния захват.
- Когато използвате устройството прикачено към фотоапарат с обективи от модели 70-200 mm F2.8G или 70-400mm F4-5.6G, прикачени към статив, следното превключване на обектива може да не функционира при вертикално заснемане. Преди вертикалното заснемане, настройте в хоризонтална позиция.
 - Ключ за смяна режима на фокуса.
 - Ключ за смяна на режим на DMF.
 - Ограничител на обхвата на фокуса.

Отстраняване на проблеми

Симптом	Отстраняване
Фотоапаратът не функционира след като устройството е прикачено към него, батериите са поставени в устройството и ключът за захранване е в положение "ON"	<ul style="list-style-type: none">• Проверете дали винтът за прикачане на устройството е затегнат.• Проверете дали батериите са заредени.• Прикачете отново шейната на отделението за батерии.
Бутонът на затвора или някой друг от бутоните не функционира.	<ul style="list-style-type: none">• Проверете дали бутонът за контрол на захвата е в положение "OFF".• Прикачете отново шейната на отделението за батерии.• Настройте ключа за контрол на захранването в положение "OFF", отстранете батериите и прикачете отново устройството към фотоапарата.
Дори и при употреба на оригинални литиево-йонни батерии с марка Сони, се извежда надпис "For InfoLITHIUM battery only" (само за литиево-йонни батерии).	<ul style="list-style-type: none">• Прикачете отново шейната на отделението за батерии.• Настройте ключа за контрол на захранването в положение "OFF", отстранете батериите и прикачете отново устройството към фотоапарата.

Спецификации

Вид на батериите NP-FM500H DC7.2V

Изпълнение при запис

с 2 комплекта батерии от вид NP-FM500H

Прибл. 1,060 снимки (при използване на “Memory Stick PRO Duo” и в режим LCD монитор)

Прибл. 940 снимки (при използване на “Memory Stick PRO Duo” и в режим визьор)

- Методът на замерване отговаря на CIPA стандарти.
- В зависимост от условията на употреба, изпълнението при запис може да бъде по-малко от обозначеното.
- За повече подробности обърнете се към упътването за употреба приложено към модели SLT-A77V, SLT-A77.

Размери (прибл.)

139 mm x 125 mm x 87 mm (в/ш/г)

Тегло

Прибл. 335 гр. (включително шейната на отделението за батерии, но без самите батерии).

Работна температура

0 до +40 градуса по Целзий

Включени аксесоари

Вертикална скоба (1), Шейна на отделението за батерии (1), Капаче на терминала (1), Комплект документи

Дизайнът и спецификациите са обект на промяна без предварително уведомяване.

α, “Memory Stick PRO Duo” и “InfoLITHIUM” са търговски марки на Sony Corporation.

<http://www.sony.net/>

Sony Corporation Printed in Czech Republic (EU)

BG



Изхвърляне на стари електрически и електронни уреди (Приложимо за страните от Европейския съюз и други европейски страни, използващи система за разделно събиране на отпадъци)

Този символ на устройството или на неговата опаковка показва, че този продукт не трябва да се третира като домашен отпадък. Вместо това, той трябва да бъде предаден в съответните пунктове за рециклиране на електрически и електронни уреди. Изхвърляйки този продукт на правилното място, вие предотвратявате потенциални негативни последици за околната среда и човешкото здраве, които могат да се случат при неправилното изхвърляне на продукта. Рециклирането на материалите ще помогне за запазването на естествените ресурси. За по-подробна информация относно рециклирането на този продукт, моля, свържете се с местния градски офис, службата за изхвърляне на отпадъци или с магазина, от който сте закупили продукта.

Производителят на този продукт е Sony Corporation, 1-7-1 Konan Minato-ku Tokyo, 108-0075 Japan. Упълномощеният представител за EMC (електромагнитна съвместимост) и техническа безопасност на продукта е Sony Deutschland GmbH, Hedelfinger Strasse 61, 70327 Stuttgart, Germany. За въпроси, свързани със сервиза и гаранцията, моля обърнете се към адресите в съответните сервизни или гаранционни документи.

Допълнителна информация за този продукт и отговори на често задавани въпроси можете да намерите на нашия уебсайт за клиентска поддръжка.

<http://www.sony.bg>