

**SONY**<sup>®</sup>

2-698-671-52(1)

# Digitalni LCD TV prijemnik

## Upute za uporabu

- ⚠ Prije uporabe TV prijemnika, pročitajte poglavlje "Sigurnosne informacije" u ovom priručniku i sačuvajte priručnik za buduću uporabu.

**KDL-52X2000**  
**KDL-46X2000**  
**KDL-40X2000**

**BRAVIA**



Za korisne informacije o Sony proizvodima, posjetite  
<http://www.sony-europe.com/myproduct>

## Uvod

Hvala što ste odabrali ovaj Sony proizvod. Prije uporabe TV prijemnika, molimo vas da pažljivo i temeljito pročitate ove upute i da ih sačuvate za kasniju uporabu.

## Napomene o funkciji Digital TV

- Sve značajke vezane uz funkciju Digital TV (**DVB**) radit će samo u zemljama ili područjima emitiranja DVB-T (MPEG2) digitalnog zemaljskog signala. Provjerite kod svog davatelja usluga emitira li se DVB-T signal i u vašoj zemlji.
- Iako je ovaj TV prijemnik usklađen s DVB-T standardima, nije zajamčena njegova kompatibilnost s budućim DVB-T digitalnim zemaljskim prijenosima.
- Neke Digital TV funkcije možda neće biti dostupne u nekim zemljama.

## Zaštitni znakovi

- **DVB** je registrirani zaštitni znak tvrtke DVB Project.
- Proizvedeno pod licencom tvrtke BBE Sound, Inc. pod jednim ili više sljedećih patenata u SAD-u: 5510752, 5736897. BBE i BBE simbol su zaštitni znakovi tvrtke BBE Sound, Inc.
- "Dolby", "Pro Logic" i simbol dvostrukog-D su zaštitni znakovi Dolby Laboratories.
- Proizvedeno pod licencom Dolby Laboratories.
- TruSurround tehnologija se koristi kao virtualizacija za Dolby Virtual Surround.
- TruSurround, SRS i simbol (●) su zaštitni znakovi tvrtke SRS Labs, Inc. Tehnologija TruSurround XT se ugrađuje uz licencu tvrtke SRS Labs, Inc.
- HDMI, logo HDMI i High-Definition Multimedia Interface su zaštitni znakovi ili registrirani zaštitni znakovi tvrtke HDMI Licensing LLC.
- Na ilustracijama u ovom priručniku prikazan je model KDL-46X2000 ukoliko nije navedeno drukčije.



# Sadržaj

## Upute za brzi početak

4

Sigurnosne informacije.....	9
Mjere opreza .....	12
<b>Pregled tipaka na daljinskom upravljaču.....</b>	<b>13</b>
<b>Pregled tipaka i indikatora na TV prijemniku.....</b>	<b>15</b>

## Gledanje TV programa

Gledanje TV programa.....	16
Pregled digitalnog elektronskog programskog vodiča (EPG) <b>DVB</b> .....	19
Uporaba Digital Favourite popisa <b>DVB</b> .....	21
Gledanje slika sa spojene opreme .....	22

## Uporaba izbornika MENU

Kretanje kroz izbornike.....	23
Izbornik Picture .....	24
Izbornik Sound .....	27
Izbornik Screen .....	29
Izbornik Set-up .....	31
Izbornik AV Set-up .....	33
Izbornik Analogue Set-up.....	35
Izbornik Digital Set-up <b>DVB</b> .....	38
Izbornik PC Settings.....	40

## Uporaba dodatne opreme

Spajanje dodatne opreme .....	42
Programiranje daljinskog upravljača .....	44

## Dodatne informacije

Tehnički podaci .....	46
U slučaju problema .....	48

**DVB** : samo za digitalne kanale

# Upute za brzi početak

## 1: Provjera isporučenog pribora

Daljinski upravljač RM-ED006 (1)

Baterije veličine AA (tip R6) (2)

Mrežni kabel (tip C-6) (1)



- Za modele s feritnu jezgrom, ne skidajte jezgre.

Koaksijalni kabel (1)



Ne skidajte feritnu jezgru.

PC kabel (1)



Ne skidajte feritnu jezgru.

Držač kabela (1)



Pričvrсни remen (1) i vijci (2)



Stalac (1) i vijci (4) (samo za KDL-40X2000)

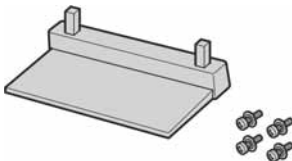

## Umetanje baterija u daljinski upravljač

Potisnite i pomaknite za otvaranje.

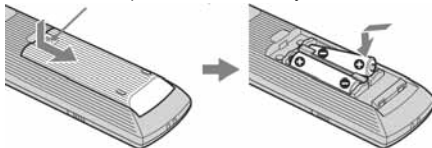

### Napomene

- Prilikom ulaganja baterija obratite pažnju na ispravan polaritet.
- Ne koristite različite vrste baterija istovremeno i ne miješajte stare i nove baterije.
- Iskorištene baterije odložite na ekološki prihvatljiv način. Neke regije imaju uređeno odlaganje baterija. Upoznajte se s lokalnim propisima.
- Pažljivo rukujte daljinskim upravljačem. Ne ispuštajte i ne gazite po njemu, te ne proljevajte nikakvu tekućinu po njemu.
- Ne stavljajte daljinski upravljač na mjesta blizu izvora topline, na izravnu sunčevu svjetlost ili u vlažnoj prostoriji.

### Zamjena okvira

Okvir zaslona možete zamijeniti drugim, dodatno nabavljivim. Ipak, ne skidajte okvir osim ukoliko ga ne mijenjate. Detaljnije informacije potražite u uputama isporučenima uz okvir.

## 2: Postavljanje stalka (samo za KDL-40X2000)

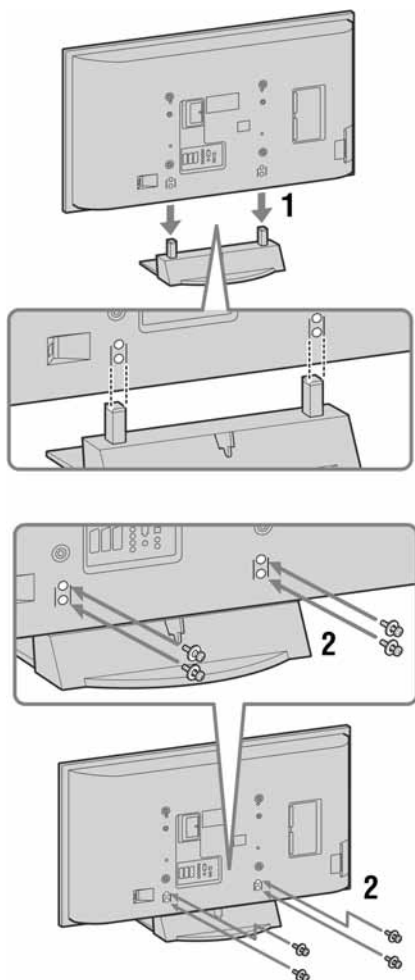

**1** Stavite TV prijemnik na stalak tako da se poravnaju otvori za vijke iznad stalka kao što je prikazano slikom.

**2** Pričvrstite TV prijemnik na stalak uporabom isporučenih vijaka.

### Napomene

- Ovaj TV prijemnik je prilično težak, stoga pri postavljanju na stalak trebaju sudjelovati barem dvije osobe.
- Koristite li električnu bušilicu, podesite zakretni moment na otprilike 1,5 N•m (15 Kg•cm)

## 3: Spajanje antene i videorekordera

### Spajanje samo antene

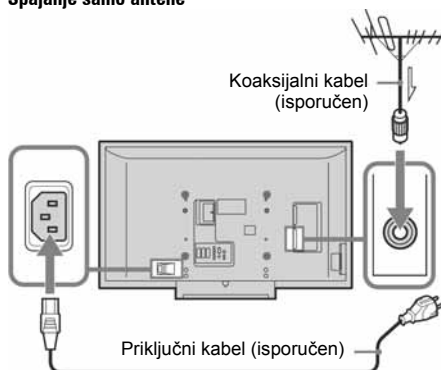

### Spajanje antene i videorekordera

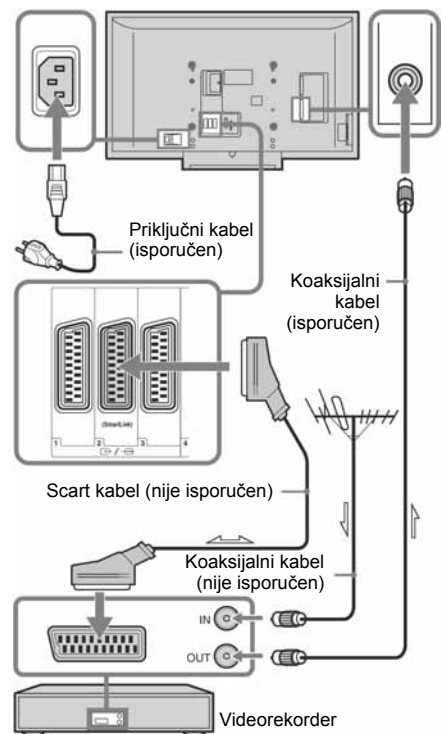

## 4: Sprječavanje pre- vrtanja TV prijemnika

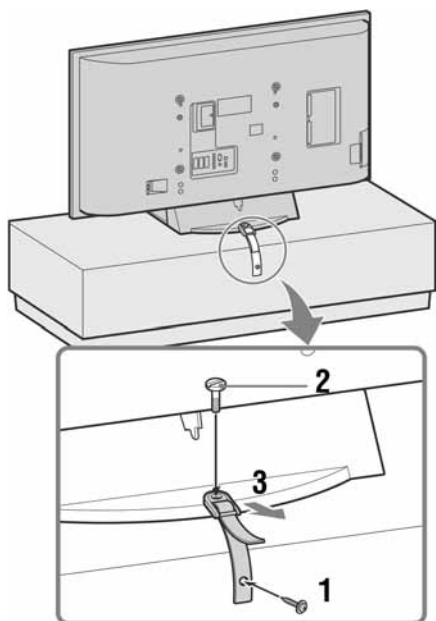

## 5: Povezivanje kabela u snop

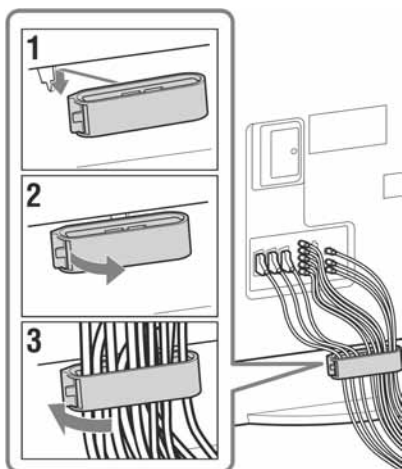



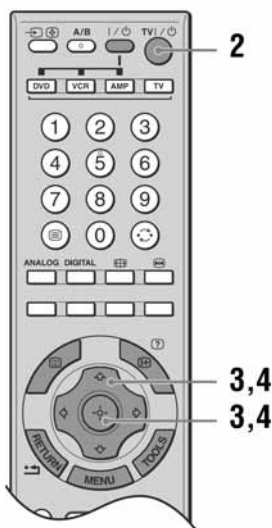
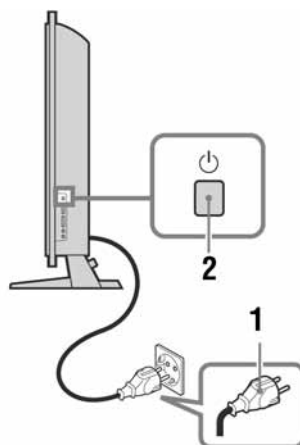

## 6: Odabir jezika i države/regije





- 1 Priključite TV prijemnik u zidnu utičnicu (220-240 V AC, 50 Hz).
- 2 Pritisnite  na TV prijemniku (desna strana).

Kod prvog uključivanja TV prijemnika, na zaslonu se pojavljuje izbornik Language.

Dok je TV prijemnik u stanju pripravnosti, indikator  (stanje pripravnosti) svijetli crveno na prednjoj strani uređaja. Pritisnite  na daljinskom upravljaču za uključivanje TV prijemnika.

- 3** Pritisnite / za odabir jezika prikazanog u izborniku i zatim pritisnite .



- 4** Pritisnite / za odabir države/regije u kojoj će se upotrebljavati TV prijemnik i zatim pritisnite .





Ako se država/regija u kojoj želite koristiti TV prijemnik ne nalazi na popisu, odaberite "-" umjesto države/regije. Na zaslonu se prikazuje obavijest da TV prijemnik započinje automatsko ugađanje kanala. Prijedite na "7: Automatsko ugađanje kanala".

## 7: Automatsko ugađanje TV-a

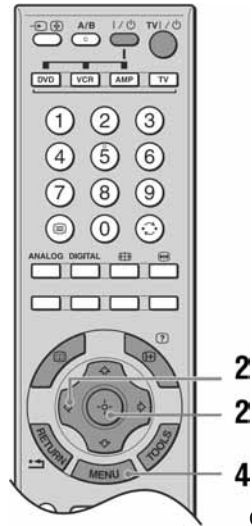

TV prijemnik sada će potražiti i pohraniti sve dostupne TV kanale.



- 1** Prije pokretanja automatskog ugađanja kanala, umetnite snimljenu videokasetu u videorekorder priključen na TV prijemnik (stranica 5) i pokrenite reprodukciju. Kanal videorekordera će biti prepoznat i pohranjen tijekom automatskog ugađanja TV prijemnika. Ako na TV prijemnik nije priključen videorekorder, ovaj postupak nije potreban.
- 2** Pritisnite / za odabir "OK" i pritisnite .



TV prijemnik počinje pretragu svih dostupnih digitalnih kanala i nakon toga analognih. Postupak može potrajati nekoliko minuta, stoga vas molimo da za to vrijeme ne pritišćete tipke na TV prijemniku i daljinskom upravljaču.

**Ukoliko se pojavi poruka za potvrdu priključka antene** Nije pronađen ni jedan digitalni ili analogni kanal. Provjerite priključak antene i pritisnite / za odabir opcije "Yes" te pritisnite  za ponovo uključivanje automatskog ugađanja.

*Nastavlja se*

**3** Kad se na zaslonu prikaže izbornik Programme Sorting, slijedite korake iz odlomka "Programme Sorting" (stranica 35).

Ako ne želite promijeniti redosljed pohranjivanja analognih kanala na TV prijemniku, prijedite na korak 4.

**4** Pritisnite MENU za izlaz.

TV prijemnik je ugodio sve dostupne kanale.

**Napomena**

Kad nije moguć prijem digitalnog signala ili kod odabira regije gdje nema digitalnog odašiljanja u koraku 4 (stranica 7) pod "6: Odabir jezika i države/regije", vrijeme je potrebno podesiti nakon koraka 3.



# Sigurnosne informacije

## Mrežni kabel

- Pridržavajte se sljedećih uputa kako bi spriječili oštećenje mrežnog kabela. Ako se ošteti mrežni kabel, može doći do požara ili električnog udara.
  - Odspojite mrežni kabel prije premještanja uređaja.
  - Prije isključivanja mrežnog kabela, prvo ga izvucite iz mrežne utičnice.
  - Pri isključivanju držite utikač, a ne kabel.
  - Nemojte prelamati, savijati ili uvrtati kabel. Može doći do oštećenja izolacije oko vodiča ili prekida vodiča i kratkog spoja.
  - Nemojte preinačivati kabel.
  - Nemojte stavljati teške predmete na mrežni kabel.
  - Čuvajte mrežni kabel od izvora topline.
- Ako se ošteti mrežni kabel, nemojte ga upotrebljavati. Obratite se za zamjenu Sony prodavatelju ili servisu.
- Isporučeni kabel nemojte upotrebljavati za druge uređaje.
- Upotrebljavajte samo originalni Sony mrežni kabel i ne kabele drugih proizvođača.

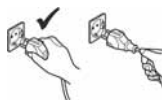

## Mrežna utičnica

- TV uređaj s trožilnim utikačem treba biti spojen u mrežnu utičnicu s zaštitnim uzemljenjem.
- Nemojte koristiti labav mrežni priključak. Umetnite utikač do kraja u utičnicu. Ako je utikač labav, može uzrokovati iskrenje i požar. Obratite se električaru radi zamjene mrežne utičnice.



## Čišćenje

Odspojite i redovito čistite mrežni utikač. Utikač prekriven prašinom navlači vlagu, može mu se oštetiti izolacija što može rezultirati požarom. Redovito odspojite utikač i očistite ga.



## Preopterećenje

TV prijemnik je namijenjen za uporabu na izvoru napajanja od 220 – 240 V AC. Nemojte istovremeno priključivati više uređaja na jednu utičnicu, kako bi spriječili požar ili električni udar.



## Kada ne koristite uređaj

- Iz ekoloških i sigurnosnih razloga, kad TV nećete koristiti nekoliko dana, isključite ga iz napajanja.



- Napajanje TV prijemnika se ne prekida u potpunosti isključivanjem. Za potpuni prekid napajanja TV prijemnika, odspojite mrežni utikač. Međutim, kod nekih modela potrebno je ostaviti uređaj priključen kako bi određene funkcije ispravno funkcionirale. U uputama se to posebno navodi.

## Nošenje

- Prije prenošenja TV prijemnika, odspojite sve kabele.
- Za nošenje TV prijemnika većih dimenzija, potrebno je barem dvoje odraslih osoba.
- Kod nošenja držite TV prijemnik kao što je prikazano na slici. Kod podizanja TV prijemnika ili pomicanja zaslona, pridržavajte uređaj čvrsto na donjem dijelu. U suprotnom TV prijemnik može pasti i oštetiti se ili uzrokovati ozbiljne ozljede.
- Kod prenošenja nemojte izlagati TV prijemnik udarcima ili prejakim vibracijama. Pri tome se uređaj može prevrnuti, oštetiti se ili uzrokovati ozbiljne ozljede.
- U slučaju udara ili oštećenja TV prijemnika, odvezite ga na pregled ili popravak kvalificiranom osoblju.
- Za prenošenje TV prijemnika koristite originalnu ambalažu.

KDL-46X2000/40X2000



KDL-52X2000

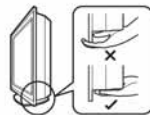

## Postavljanje

- TV prijemnik postavite u blizini lako dostupne mrežne utičnice.
- Postavite TV prijemnik na stabilnu i ravnu površinu. Nemojte ništa vješati na TV, jer bi se mogao prevrnuti i uzrokovati ozljede.
- Nikada nemojte postavljati TV prijemnik na mjestima koja su vruća, primjerice na izravnom suncu ili blizu radijatora, ili kod grijalice. Na TV prijemniku koji je izložen ekstremnim temperaturama može doći do oštećenja kućišta, a time i do nepravilnosti u radu uređaja.
- Nemojte postavljati TV prijemnik na mjesta gdje je izravno bio izložen utjecaju klima uređaja. Ukoliko je TV postavljen na takvom mjestu, može doći do kondenziranja vlage u uređaju te nepravilnosti u radu.
- Nemojte postavljati TV na mjestima gdje je intenzivna vrućina, vlaga ili prašina.
- Nemojte instalirati TV prijemnik na mjestima gdje bi u njega mogli ući kukci.
- Nemojte postavljati TV prijemnik na mjestima gdje bi mogao biti izložen mehaničkim vibracijama.
- Nemojte postavljati TV prijemnik na mjesta gdje bi mogao stršati, primjerice na ili iza stupa, ili gdje biste mogli udariti glavom u njega. Postoji opasnost od ozljeda.
- Ne dopustite djeci da se penju na TV prijemnik.
- Ukoliko koristite TV prijemnik blizu plaže, metalni dijelovi mogu, radi utjecaja soli korodirati te uzrokovati unutarnje oštećenje ili požar.



## Ventilacija

- Nikada nemojte prekrivati ventilacijske otvore na kućištu TV prijemnika. To može uzrokovati pregrijavanje i požar.
- Ukoliko nije moguće ispravno prozračivanje, uređaj može nakupljati prašinu i zaprljati se. Za ispravnu ventilaciju postupite na sljedeći način:
  - Nemojte postavljati uređaj na stražnju ili bočnu stranu.
  - Nemojte postavljati na gornju stranu.
  - Nemojte uređaj postavljati na policu ili u vitrinu.
  - Nemojte uređaj stavljati na tepih ili krevet.
  - Nemojte uređaj pokrivati komadima tkanine, primjerice zavjesama ili predmetima kao što su novine, itd.
- Ostavite slobodan prostor oko TV prijemnika jer u protivnom može doći do blokiranja strujanja zraka. Posljedica može biti pregrijavanje i opasnost od požara i oštećivanja TV prijemnika.



## Kod postavljanja na zid

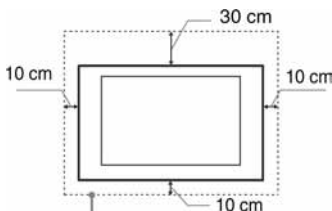

Ostavite najmanje ovoliko prostora oko uređaja.

## Kod postavljanja na stalak

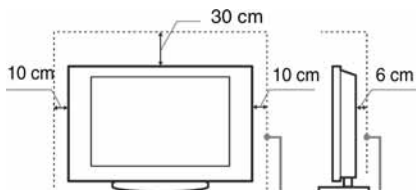

Ostavite najmanje ovoliko prostora oko uređaja.

- Nikada nemojte postavljati TV prijemnik na način prikazan na slici:

Blokirana cirkulacija zraka.

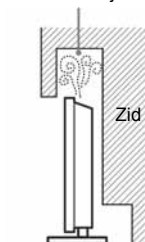

Blokirana cirkulacija zraka.

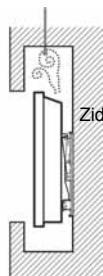

## Dodatno nabavljiv pribor

Poštujte sljedeće kod postavljanja TV prijemnika na zidni nosač. U suprotnom, uređaj može pasti i uzrokovati teške ozljede.

- Preporučujemo uporabu originalnog Sony pribora iz sigurnosnih razloga:
  - Zidni nosač SU-WL51
  - TV stalak SU-FL61
- Preporučuje se uporaba originalnog Sony nosača za montažu na zid kako bi se osiguralo pravilno strujanje zraka i izbjeglo nakupljanje prašine po TV prijemniku.
- Ako ćete postaviti TV prijemnik na zid, ugradnju prepustite stručnom servisnom osoblju. Nepravilno postavljanje na zid može predstavljati opasnost.
- Kod postavljanja TV prijemnika na zid, pravilno učvrstite uređaj, u skladu uputama priloženima uz nosač.
- Uz postolje pričvrstite i isporučene nosače.



## Spajanje uređaja

- Prije postavljanja iz sigurnosnih razloga odspojite mrežni kabel.
- Pripazite da nogom ne zapnete među kabele. Pri tome se TV prijemnik može oštetiti.

## Zdravstvene ustanove

Nemojte uređaj postavljati na mjesta gdje se koristi medicinska oprema jer može uzrokovati smetnje u radu medicinskih instrumenata.



## Uporaba na otvorenom

- Nemojte postavljati TV prijemnik na otvorenom. Izlaganje kiši može rezultirati požarom ili električnim udarom.
- Nemojte izlagati TV prijemnik izravnom sunčevom svjetlu. TV prijemnik se može pregrijati i pri tome oštetiti.



## Vozila, brodovi i ostala plovila

- Nemojte postavljati ovaj uređaj u vozilo. Kretanje vozila može uzrokovati prevrtanje uređaja, što može rezultirati ozljedom.
- Nemojte uređaj postavljati na brod ili drugo plovilo. Izlaganje morskoj vodi može uzrokovati požar ili oštećenje uređaja.

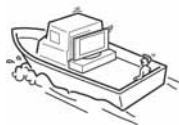

## Voda i vlaga

- Nemojte upotrebljavati TV prijemnik u blizini vode – primjerice, u blizini kade za kupanje ili tuša. Nemojte ga izlagati kiši, vlazi ili dimu.



Postoji opasnost od požara ili električnog udara.

- Nemojte dodirivati mrežni kabel mokrim rukama. Pri tome može doći do električnog udara ili oštećenja TV prijemnika.



## Vlaga i zapaljivi predmeti

- Ne stavljajte nikakve predmete na uređaj. TV prijemnik zaštitite od kapanja ili prskanja vodom, te na njega ne stavljajte predmete napunjene vodom, primjerice vaze.
- Kako biste spriječili požar, držite zapaljive predmete ili otvorene izvore plamena (primjerice, svijeće) dalje od TV prijemnika.
- Ako kroz otvore na kućištu dospije tekućina ili čvrsti predmet, nemojte koristiti TV prijemnik, jer može doći do električnog udara ili oštećenja TV prijemnika. Odmah ga odnesite na provjeru u ovlaštenu servis.

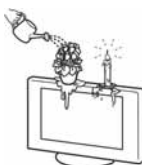

## Grmljavinsko nevrijeme

Iz sigurnosnih razloga, tijekom grmljavinskog nevremena ne dodirujte niti jedan dio TV prijemnika te mrežnog ili antenskog kabela.



## Slomljeni dijelovi

- Ne bacajte ništa u TV uređaj. Pucanje staklene površine može uzrokovati ozljede.
- Ukoliko dođe do napaknuća, ne dodirujte TV dok ga ne odspojite iz napajanja, kako bi spriječili električni udar.



## Servisiranje

Uređaj radi pod visokim naponom. Nemojte otvarati kućište. Popravke prepustite samo stručnom servisnom osoblju.



## Uklanjanje i postavljanje sitnih dijelova

Pribor čuvajte izvan dohvata djece. Ako djeca progutaju dijelove, može doći do gušenja. Odmah se obratite liječniku.

# Mjere opreza

## Gledanje TV prijemnika

- Za udobno gledanje TV prijemnika, preporučuje se gledanje iz udaljenosti od četiri do sedam vertikalnih duljina zaslona.
- Za jasnu sliku, ne izlažite zaslon izravnom osvjetljenju ili suncu. Ukoliko je moguće, za rasvjetu koristite stropnu svjetiljku.
- Gledajte TV prijemnik pri umjerenom svjetlu, jer gledanje pri slaboj rasvjeti opterećuje oči. Dugotrajno gledanje zaslona može također umarati oči.

## Podešavanje glasnoće

- Podesite glasnoću tako da ne smeta susjedima. Zvuk se lakše prenosi noću, stoga predlažemo da tada zatvorite prozore ili koristite slušalice.
- Kada koristite slušalice, podesite glasnoću na umjerenu razinu kako biste spriječili oštećenje sluha.

## LCD zaslon

- Iako je LCD zaslon izrađen uz uporabu visokoprecizne tehnologije i ima 99,99% ili više efektivnih piksela, može doći do pojave crnih ili točkica u boji (crvenih, plavih ili zelenih). To je karakteristika LCD zaslona i ne predstavlja kvar.
- Nemojte potiskivati ili ogrepti prednji filtar i ne stavljajte nikakve predmete na TV prijemnik. Slika u tom slučaju može biti neujednačena ili se LCD zaslon može oštetiti.
- Koristite li TV prijemnik na hladnome mjestu, slika može biti "razmazana" ili previše tamna, no to ne predstavlja kvar. Ovaj fenomen nestaje zajedno s porastom temperature.
- Ako se na zaslonu duže vrijeme izmjenjuju mirne slike, može doći do pojave dvostrukih slika, koje nestaju nakon nekoliko trenutaka.
- Zaslon i kućište TV prijemnika se zagrijavaju tijekom uporabe, no to ne predstavlja kvar.
- LCD TV prijemnik sadrži malu količinu tekućeg kristala i žive. Fluorescentna žarulja ugrađena u TV prijemnik također sadrži živu. Poštujte lokalne propise o odlaganju otpada.

## Rukovanje i čišćenje površine zaslona/kućišta

Prije čišćenja obavezno odspojite mrežni kabel TV prijemnika iz napajanja.

Kako bi se izbjeglo propadanje materijala ili oštećivanje sloja na zaslonu, pridržavajte se sljedećih mjera opreza.

- Nemojte pritisnuti zaslon, strugati ga tvrdim predmetima ili bacati bilo što u njega. Zaslon se može oštetiti.
- Nemojte dodirivati zaslon nakon duljeg korištenja TV prijemnika jer se pri radu zagrijava.
- Površinu zaslona dodirujte što je manje moguće.
- Prašinu sa zaslona ili kućišta uklonite nježno pomoću meke krpe. Ako je nečistoća tvrdokorna, upotrijebite meku krpu lagano namočenu otopinom blagog deterdženta.
- Nikada nemojte upotrebljavati abrazivne spužvice, kisela ili lužnata sredstva za čišćenje, prašak za ribanje ili zapaljiva sredstva poput alkohola, benzina, razrjeđivača ili insekticida. Uporaba takvih sredstava ili dulji kontakt s gumom ili vinilom može oštetiti površinu zaslona i kućište.
- Na ventilacijskim otvorima se s vremenom nakuplja prašina. Kako bi se osigurala ispravna ventilacija, preporučujemo redovno (jednom mjesečno) čišćenje pomoću usisivača.
- Ako se može podešavati nagib zaslona, pri podešavanju jednom rukom pridržavajte bazu stalka kako se ne bi odvojio od TV prijemnika. Pazite da vam prsti ne zapnu između stalka i TV prijemnika.

## Opcionalna oprema

- Ne instalirajte opcionalnu opremu preblizu TV prijemniku. Postavite opcionalne komponente barem 30 cm od TV prijemnika. Ukoliko je videorekorder postavljen ispred ili pokraj TV prijemnika, mogu se pojaviti smetnje.
- Izobličena slika i/ili smetnje zvuka se mogu dogoditi ukoliko je TV prijemnik postavljen blizu bilo koje opreme koja emitira elektromagnetsko zračenje.

## Odlaganje isluženog uređaja



**Odlaganje islužene električne i elektroničke opreme (primjenjivo u Europskoj uniji i ostalim europskim državama s posebnim sustavima za odlaganje)**

Ova oznaka na proizvodu ili na ambalaži označava da se ovaj proizvod ne smije zbrinjivati kao kućni otpad. On treba biti zbrinut na za tu namjenu predviđenom mjestu za reciklažu električne ili elektroničke opreme. Pravilnim zbrinjavanjem starog proizvoda čuvate okoliš i brinete za zdravlje svojih bližnjih. Nepravilnim odlaganjem proizvoda ugrožava se okoliš i zdravlje ljudi. Reciklažom materijala pomažete u očuvanju prirodnih izvora. Za detaljne informacije o reciklaži ovog proizvoda, molimo kontaktirajte vašu lokalnu upravu, odlagalište otpada ili trgovinu gdje ste kupili proizvod.

# Pregled tipaka na daljinskom upravljaču

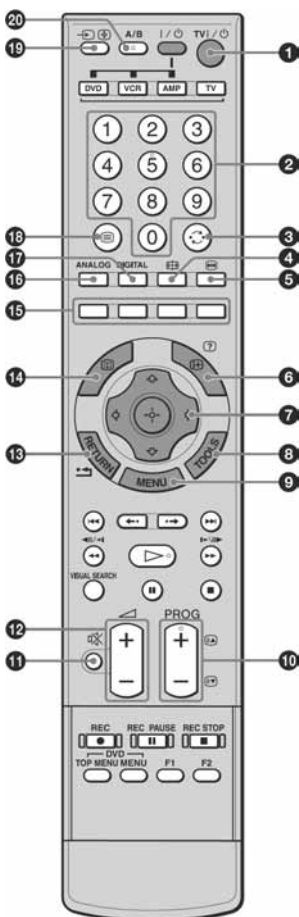

- 1** – **Pripravno stanje TV prijemnika**  
 Ovom tipkom je moguće privremeno isključiti TV prijemnik u pripravno stanje.
- 2** **Brojčane tipke**
  - U TV načinu: Odabir kanala. Za kanale preko 10, unesite drugu znamenku unutar dvije sekunde.
  - U teletekst načinu: Unos troznamenastog broja odabrane stranice.
- 3** – **Odabir prethodnog kanala**  
 Pritiskom na tipku odabire se kanal koji je zadnji gledan (najmanje 5 sekundi).
- 4** – **Odabir formata zaslona (stranica 17)**
- 5** – **Zaustavljanje slike (stranica 17)**  
 Prikaz zaustavljene TV slike.
- 6** – **Info/Otkrivanje teksta**
  - U digitalnom načinu: Kratak prikaz detalja o tekućem programu.
  - U analognom načinu: Prikaz informacija poput broja trenutnog kanala i formata zaslona.
  - U teletekst načinu (stranica 17): Otkrivanje skrivenih informacija (npr. odgovori u kvizovima).
- 7** – **(stranica 16, 23)**
- 8** **TOOLS (stranica 18, 22)**  
 Omogućuje pristup različitim načinima gledanja i promjenu/podešavanje izvora i načina zaslona.
- 9** **MENU (stranica 23)**
- 10** **PROG +/- (E)/ (V) (stranica 16, 17)**
  - U TV načinu: Odabir sljedećeg (+) ili prethodnog (-) kanala.
  - U teletekst načinu: Odabir sljedeće (E) ili prethodne stranice (V).
- 11** – **Isključenje zvuka (stranica 16)**
- 12** – **Podešavanje glasnoće**
- 13** **RETURN /**   
 Povratak na prethodnu stranicu prikazanog izbornika.
- 14** – **EPG (Digital Electronic Programme Guide) (stranica 19)**
- 15** **Tipke u boji (stranice 17, 19, 21)**
- 16** **ANALOG – Analogni način rada (stranica 16)**
- 17** **DIGITAL – Digitalni način (stranica 16)**
- 18** – **Text (stranica 17)**
- 19** – **Odabir izvora ulaznog signala/Zadržavanje teksta**
  - U TV načinu (stranica 22): Odabir izvora ulaznog signala opreme spojene na priključnice TV prijemnika.
  - U teletekst načinu (stranica 17): Zadržavanje tekuće stranice.
- 20** **A/B – Dual Sound (stranica 28)**

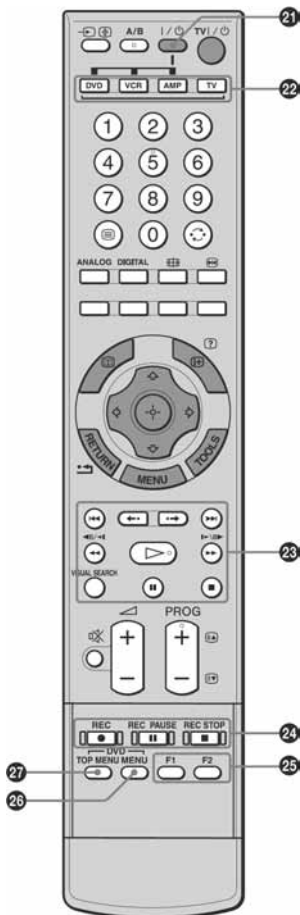

**21** I/O

Uključenje/isključenje dodatne opreme odabrane funkcijskim tipkama.

**22** Funkcijske tipke

Omogućuju upravljanje odgovarajućom opremom. Podrobnije informacije potražite u odjeljku "Programiranje daljinskog upravljača" na str. 44.

**23** Funkcijske tipke DVD-a/videorekordera

- ◀◀: Reprodukcija tekućeg programa od oznake na prethodnom poglavlju (ukoliko postoji)
- ▶▶: Prijelaz na oznaku na sljedećem poglavlju (ukoliko postoji).
- ◀•: Prijelaz na dio programa u određenom vremenskom razmaku unatrag.
- •▶: Prijelaz na dio programa u određenom vremenskom razmaku unaprijed.
- ◀◀: Ubrzana reprodukcija unatrag.
- ▶▶: Ubrzana reprodukcija unaprijed.
- ▷: Normalna reprodukcija.
- ||: Pauza reprodukcije.
- ■: Zaustavljanje reprodukcije.
- VISUAL SEARCH: Samo za Sony DVD rekordere s funkcijom vizualnog pretraživanja. Podrobnije informacije potražite u uputama za uporabu isporučenima s DVD rekorderom.

**24** Tipke za snimanje DVD-a/videorekordera

- ● REC: Uključenje snimanja
- || REC PAUSE: Pauza snimanja.
- ■ REC STOP: Prekid snimanja.
- || REC PAUSE i ■ REC STOP su dostupni samo za DVD rekordere.

**25** F1/F2

- Odabir diska kad se koristi DVD izmjenjivač.
  - Odabir funkcije prilikom korištenja kombiniranog uređaja (primjerice DVD/videorekorder)
- Podrobnije informacije potražite u uputama za uporabu isporučenima s DVD uređajem ili kombiniranim uređajem.

**26** DVD MENU

Prikaz izbornika DVD diska.

**27** DVD TOP MENU

Prikaz DVD TOP izbornika.

**Savjet**

Tipke 5, ▷, PROG + i A/B imaju ispušćenje koje služi kao orijentacija prilikom upravljanja TV prijemnikom.

# Pregled tipaka i indikatora na TV prijemniku

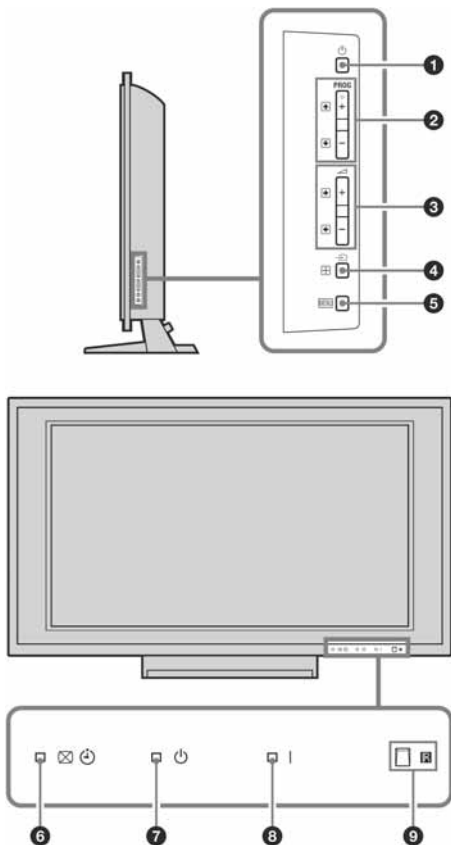

- 1** – **Power**  
Za uključivanje i isključivanje TV prijemnika.
- 2** **PROG** +/-
  - U TV načinu: Odabir sljedećeg (+) ili prethodnog (-) kanala.
  - U TV izborniku: Kretanje kroz opcije izbornika gore () ili dolje ()
- 3** +/-
  - Pojačavanje (+) ili smanjivanje (-) glasnoće.
  - U TV izborniku: Kretanje kroz opcije izbornika lijevo () ili desno ()
- 4** +/- – **Odabir izvora ulaznog signala/OK**
  - U TV načinu (stranica 22): Odabir izvora ulaznog signala opreme spojene na priključnice TV prijemnika.
  - U TV izborniku: Odabir izbornika ili opcije te potvrđivanje podešavanja.
- 5** **[MENU] (stranica 23)**
- 6** – **Timer REC/Isključivanje slike/Indikator timer**
  - Svijetli narančasto kad je podešen timer snimanja (stranica 19, 20). Svijetli crveno kada počne snimanje.
  - Svijetli zeleno kad je slika isključena (stranica 31).
  - Svijetli narančasto kad je podešen timer (stranica 31).
- 7** – **Indikator pripravnog stanja**  
Svijetli crveno kad je TV prijemnik u pripravnom stanju.
- 8** **I** – **Indikator uključenosti**  
Svijetli zeleno dok je TV prijemnik uključen.
- 9** **Senzor daljinskog upravljača/Senzor svjetla (stranica 32)**
  - Prima infracrvene signale iz daljinskog upravljača.
  - Ne stavljajte ništa preko senzora jer u protivnom neće raditi pravilno.

## Napomena

Provjerite je li TV prijemnik potpuno isključen prije odspajanja mrežnog utikača. Isključivanje utikača dok je TV prijemnik uključen može uzrokovati pojavu da indikatori ostanu uključeni ili smetnje u radu TV prijemnika.

# Gledanje TV programa

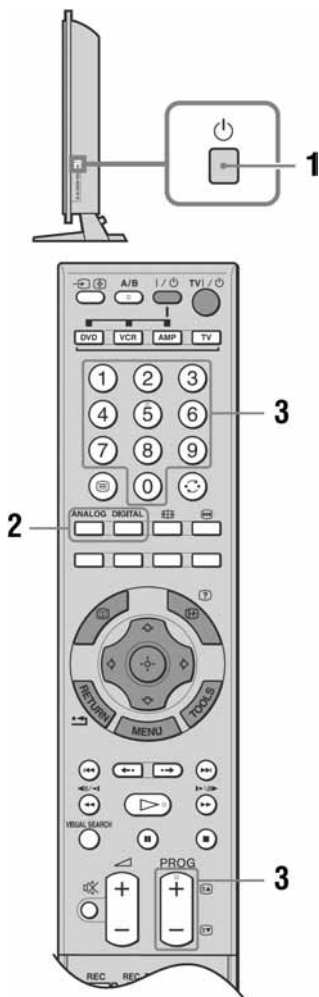

- 1 Pritisnite na TV prijemniku (gornja strana) za uključivanje TV prijemnika. Kad je TV prijemnik u pripravnim stanju (indikator (standby) na prednjoj strani TV prijemnika svijetli crveno), pritisnite TV I/ na daljinskom upravljaču kako biste uključili TV prijemnik.
- 2 Pritisnite DIGITAL za uključivanje digitalnog načina ili ANALOG za prijelaz u analogni način. Dostupni kanali ovise o odabranom načinu.

- 3 Brojčanim tipkama ili tipkom PROG +/- odaberite TV kanal. Za odabir kanala 10 i većih, brojčanim tipkama, unesite drugu i treću znamenku unutar dvije sekunde. Za odabir digitalnog kanala pomoću Digital Electronic Programme Guide (EPG), pogledajte stranicu 19.

### U digitalnom načinu

Kratko se prikazuje ikona. Ikone imaju sljedeća značenja.

- : Radio usluga
- : Kodirani/pretplatni programi
- : Dostupno na više audio jezika
- : Dostupni titlovi
- : Dostupni titlovi za osobe oštećenog sluha
- : Preporučena najmanja dob gledatelja (od 4 do 18 godina)
- : Zaključavanje (roditeljska kontrola)
- : Trenutni program se upravo snima

### Ostali postupci

Za	Učinite sljedeće
Privremeno isključenje TV prijemnika (pripravno stanje)	Pritisnite TV I/.
Isključenje TV prijemnika	Pritisnite  na desnoj strani TV prijemnika.
Uključivanje TV prijemnika iz pripravnog stanja bez zvuka.	Pritisnite . Pritisnite  +/- za podešavanje glasnoće.
Podešavanje glasnoće	Pritisnite  + (pojačajte) / - (smanjite) glasnoću.
Isključivanje zvuka	Pritisnite . Pritisnite još jednom za uključivanje zvuka.
Pristup popisu oznaka programa (samo analogni način)	Pritisnite . Za odabir analognog kanala, pritisnite  i zatim . Za otvaranje liste za odabir izvora ulaznog signala, pogledajte stranicu 22.



## Pristup analognom tekstu

Pritisnite . Svakim pritiskom tipke , na zaslonu TV prijemnika se ciklički izmjenjuje prikaz:

Teletext i TV slika → Teletext → Isključivanje prikaza teleteksta

Za odabir stranice pritisnite brojčane tipke ili / .

Želite li zadržati stranicu, pritisnite / .

Za prikaz skrivenih informacija pritisnite / .

Za biranje stranice, pritisnite i , te pritisnite (za troznamenkaste stranice).

### Savjeti

- Kako biste spriječili neispravan prikaz teleteksta, osigurajte dobar prijem signala.
- Većina TV postaja emitira teletext. Informacije o uporabi ove usluge potražite na početnoj stranici.
- Kad se pojave četiri obojene stavke na donjem dijelu stranice teleteksta, dostupan je Fastext. Fastext omogućava brz i jednostavan pristup stranicama. Za pristup željenoj stranici pritisnite odgovarajuću obojenu tipku.

## Zaustavljanje slike

Zaustavljanje TV slike (primjerice, kako biste stigli zabilježiti broj telefona ili recept).

### 1 Pritisnite .

Zaustavljena slika je prikazana na desnoj strani zaslona. Na lijevoj strani možete dalje pratiti program.

### 2 Pritisnite još jednom za povratak na normalan TV prikaz.

## Ručno prilagođavanje formata slike

Pritisnite više puta za odabir Smart, 4:3, Wide, Zoom ili 14:9.

### Smart\*



Prikaz klasične slike formata 4:3 uz oponašanje efekta širokog zaslona. Slika formata 4:3 se razvlači kako bi ispunila zaslon.

### 4:3



Prikaz klasične slike formata 4:3 (primjerice, kod TV prijemnika bez širokog zaslona) u ispravnim proporcijama.

### Wide



Prikaz široke slike (16:9) u ispravnim proporcijama.

### Zoom\*



Prikaz cinemascopic (letter box format) emisije u ispravnim proporcijama.

### 14:9\*



Prikaz slike formata 14:9 u ispravnim proporcijama. Na zaslonu se vide i crne pruge.

\* Gornji i donji dijelovi slike mogu biti odrezani.

### Savjeti

- Također možete podesiti "Auto Format" na "On". TV prijemnik će automatski odabrati najbolji format koji odgovara prijemu programa (stranica 29).
- Tipkama / pomaknite prikaz na zaslonu gore ili dolje nakon odabira opcija 14:9 ili Zoom (primjerice, kako biste čitali titlove).

## Uporaba izbornika Tools

Pritisnite TOOLS za prikaz sljedećih opcija kod gledanja TV programa.

Opcija	Opis
Close	Isključenje izbornika Tools.
PAP (ili Single Picture)	Pogledajte stranicu 18.
Picture Mode	Pogledajte stranicu 24.
Sound Mode	Pogledajte stranicu 27.
Subtitle Setting (samo u digitalnom načinu)	Pogledajte stranicu 38.
Digital Favourites (samo u digitalnom načinu)	Pogledajte stranicu 21.
Power Saving	Pogledajte stranicu 31.
Sleep Timer	Pogledajte stranicu 31.
🔊 Volume*	Pogledajte stranicu 32.
Auto Clock Set (samo u analognom načinu)	Omogućuje prebacivanje na analogni način i podešavanje sata.

\* Ova opcija se pojavljuje samo ako je opcija "🔊 Speaker Link" podešena na "Off" (stranica 32).

## Istovremeno praćenje dviju slika – funkcija PAP (Picture and Picture)

Na zaslonu možete istovremeno gledati dvije slike (vanjski ulaz i TV program).

Spojite opcionalnu opremu (stranica 42) i uvjerite se da su slike s opreme vidljive na zaslonu (stranica 22).

### Napomene

- Funkcija nije dostupna za PC ulaz.
- Nije moguće promijeniti veličinu slike.

**1** Pritisnite TOOLS za prikaz izbornika Tools.

**2** Pritisnite ⏪/⏩ za odabir opcije "PAP", te pritisnite ⏴.

Slika iz spojene opreme je prikazana na lijevoj strani, a TV program na desnoj strani zaslona.

**3** Pritisnite brojčane tipke ili PROG +/- za odabir TV kanala.

### Za povratak na normalan TV način

Pritisnite ⏴ ili RETURN.

### Savjeti

- Na normalan TV prikaz se možete vratiti i odabirom opcije "Single Picture" u izborniku Tools.
- Slika u zelenom okviru ima zvuk. Zvuk možete isključiti pritiskom tipaka ⏴/⏵.

# Pregled digitalnog elektronskog programskog vodiča (EPG) DV3\*



1 U digitalnom načinu, pritisnite **[EPG]** za prikaz digitalnog programskog vodiča (EPG).

2 Izvedite željeni postupak prema sljedećoj tablici.

## Napomena

Informacije o programu će se prikazati samo ako ih TV postaja emitira.

## Digitalni elektronski programski vodič (EPG)

\* Ova opcija možda neće biti dostupna u nekim državama.

Za	Učinite sljedeće
Isključenje EPG funkcije	Pritisnite <b>[EPG]</b> .
Kretanje kroz EPG	Pritisnite <b>[Up]</b> / <b>[Down]</b> / <b>[Left]</b> / <b>[Right]</b> .
Gledanje tekućeg programa	Pritisnite <b>[Stop]</b> dok je odabran tekući program.
Sortiranje informacija o programima prema kategorijama – Category list	<ol style="list-style-type: none"><li>1 Pritisnite plavu tipku.</li><li>2 Pritisnite <b>[Up]</b>/<b>[Down]</b>/<b>[Left]</b>/<b>[Right]</b> za odabir kategorije. Naziv kategorije se prikazuje sa strane. Na raspolaganju su sljedeće kategorije: "Favourite": Sadrži sve kanale koji su pohranjeni u Favourite popis (omiljeni programi) (stranica 21). "All Categories": Sadrži sve dostupne kanale. Naziv kategorije (npr. "News"): Sadrži sve kanale koji odgovaraju odabranoj kategoriji.</li><li>3 Pritisnite <b>[Stop]</b>. Digitalni elektronski programski vodič (EPG) sada prikazuje samo tekuće programe iz odabrane kategorije.</li></ol>
Odabir programa za snimanje – Timer REC	<ol style="list-style-type: none"><li>1 Pritisnite <b>[Up]</b>/<b>[Down]</b>/<b>[Left]</b>/<b>[Right]</b> za odabir budućeg programa kojeg želite snimiti.</li><li>2 Pritisnite <b>[Stop]</b>.</li><li>3 Pritisnite <b>[Up]</b>/<b>[Down]</b> za odabir "Timer REC".</li><li>4 Pritisnite <b>[Stop]</b> za podešavanje timera TV prijemnika i videorekordera. Indikator <b>[Timer]</b> se prikazuje uz informacije o programu. Na prednjoj strani TV prijemnika se uključuje indikator <b>[Stop]</b>.</li></ol>
<b>Napomene</b>	
<ul style="list-style-type: none"><li>• Možete podesiti snimanje pomoću timera na videorekorderu preko TV prijemnika samo kod videorekordera sa Smartlink funkcijom. Ako videorekorder ne podržava Smartlink, pojavljuje se poruka koja podsjeća da treba podesiti timer videorekordera.</li><li>• Nakon pokretanja snimanja, TV prijemnik možete isključiti u stanje pripravnosti, ali ne u potpunosti. Zbog toga bi se moglo prekinuti snimanje.</li><li>• Ako je odabrano ograničenje gledanja programa prema starosti gledatelja, na zaslonu se prikazuje izbornik za unos zaporka. Podrobnosti potražite uz opciju "Parental Lock" na stranici 38.</li></ul>	









---

**Za**

Odabir programa koji će se prikazati na zaslonu automatski kad započne s emitiranjem – Reminder

**Učinite sljedeće**

---













- 1 Pritisnite /// za odabir budućeg programa kojeg želite prikazati.
- 2 Pritisnite .
- 3 Pritisnite / za odabir "Reminder".
- 4 Pritisnite  za automatski prikaz odabranog programa kad započne s emitiranjem.  
Indikator  se prikazuje uz informacije o programu.

**Napomena**

Ako isključite TV prijemnik u pripravno stanje, automatski će se uključiti kad program treba započeti.

---













Podešavanje datuma i vremena programa kojeg želite snimati – Manual timer REC

- 1 Pritisnite .
- 2 Pritisnite / za odabir "Manual timer REC" i pritisnite .
- 3 Pritisnite / za odabir datuma i zatim pritisnite .
- 4 Podesite vrijeme početka i završetka kao u koraku 3.
- 5 Pritisnite / za odabir programa i zatim pritisnite .
- 6 Pritisnite  za podešavanje timera TV prijemnika i videorekordera.  
Indikator  se prikazuje uz informacije o programu. Na prednjoj strani TV prijemnika se uključuje indikator .

**Napomene**

- Možete podesiti snimanje pomoću timera na videorekorderu preko TV prijemnika samo kod videorekordera sa Smartlink funkcijom. Ako videorekorder ne podržava Smartlink, pojavljuje se poruka koja podsjeća da treba podesiti timer videorekordera.
  - Nakon pokretanja snimanja, TV prijemnik možete isključiti u stanje pripravnosti, ali ne u potpunosti. Zbog toga bi se moglo prekinuti snimanje.
  - Ako je odabrano ograničenje gledanja programa prema starosti gledatelja, na zaslonu se prikazuje izbornik za unos zaporke. Podrobnosti potražite uz opciju "Parental Lock" na stranici 38.
- 

Poništavanje snimanja/podsjetnika – Timer list

- 1 Pritisnite .
  - 2 Pritisnite / za odabir "Timer list".
  - 3 Pritisnite / za odabir programa kojeg želite poništiti i zatim pritisnite .
  - 4 Pritisnite / za odabir "Cancel Timer" i zatim pritisnite .  
Prikazuje se izbornik za potvrđivanje poništavanja programa.
  - 5 Pritisnite / za odabir "Yes" i zatim pritisnite  za potvrđivanje.
- 

**Savjet**

Također možete prikazati digitalni elektronski programski vodič (EPG) odabirom opcije "Digital EPG" u izborniku "MENU" (stranica 23).

# Uporaba Digital Favourite popisa DVB\*



Značajka Favourite omogućava odabir do 20 programa iz popisa po vašem izboru. Za prikaz popisa Favourite, pogledajte "Kretanje kroz izbornike" (stranica 23).

## Digital Favourite popis

\* Ova opcija možda neće biti dostupna u nekim državama.

### Za

### Učinite sljedeće

Kreiranje Favourite popisa prvi put

Prikazuje se upit želite li dodati kanale u Favourite popis kad prvi put odaberete "Digital Favourites" u izborniku "MENU".

- 1 Pritisnite **⊕** za odabir "Yes".
- 2 Pritisnite **↕/↔** za odabir kanala kojeg želite dodati.  
Ako znate broj kanala, možete brojčanim tipkama izravno odabrati kanal.
- 3 Pritisnite **⊖**.  
Kanali koji su pohranjeni u Favourite popis označeni su simbolom **♥**.

Isključivanje Favourite popisa

Pritisnite RETURN.

Prikaz kratkih informacija o tekućem programu

Pritisnite **Ⓜ** tijekom odabira kanala. Pritisnite ponovno za zatvaranje.

Gledanje kanala

Pritisnite **⊕** tijekom odabira kanala.

Dodavanje ili brisanje kanala iz Favourite popisa

- 1 Pritisnite plavu tipku.  
Kanali koji su pohranjeni u Favourite popis označeni su simbolom **♥**.
- 2 Pritisnite **↕/↔** za odabir kanala kojeg želite dodati ili obrisati.  
Ako znate broj kanala, možete brojčanim tipkama izravno odabrati kanal.
- 3 Pritisnite **⊖**.
- 4 Pritisnite plavu tipku za povratak u Favourite popis.

Brisanje svih kanala iz Favourite popisa

- 1 Pritisnite plavu tipku.
- 2 Pritisnite žutu tipku.  
Prikazuje se izbornik za potvrđivanje brisanja svih kanala iz Favourite popisa.
- 3 Pritisnite **↔/↕** za odabir "Yes" i zatim pritisnite **⊕** za potvrđivanje.

# Gledanje slika sa spojene opreme

Uključite spojenu opremu te postupite na jedan od dolje opisanih načina.



## Kod opreme spojene na Scart priključnice pomoću 21-pinskog, potpuno ožičenog kabela (stranica 43)





















Pokrenite reprodukciju na priključenoj opremi. Slika iz priključene opreme se prikazuje na zaslonu.

## Kod videorekordera s automatskim ugađanjem (stranica 7)





Pritisnite PROG +/- ili brojčane tipke za odabir video kanala.

## Kod ostale priključene opreme (stranica 42)

Pritisnite / više puta dok se ne prikaže odgovarajući simbol (pogledajte dolje) na zaslonu.

Oznaka na zaslonu	Oznake ulaznih priključnica
 AV1/2/3 ili	 1/2/3 ili
 AV1/2/3	 1/2/3
 AV4	 4 (Y, P <sub>B</sub> /C <sub>B</sub> , P <sub>R</sub> /C <sub>R</sub> ) i
	 4 (L, R)
 AV5	HDMI IN 5
 AV6	HDMI IN 6
	HDMI IN 6 i HDMI IN 6
	 (L, R)
S  AV7	S  7
 AV7 ili	 7 (Y, P <sub>B</sub> /C <sub>B</sub> , P <sub>R</sub> /C <sub>R</sub> ) ili
 AV7	 7, i
	 7 (L (MONO), R)
 PC	PC  i PC 

## Dodatne funkcije

Za	Postupak
Povratak na normalan TV prikaz	Pritisnite DIGITAL ili ANALOG.
Pristup tablici oznaka ulaza (osim za PC video ulaz)	Pritisnite  za pristup tablici oznaka ulaza. (Nakon toga, samo u analognom načinu, pritisnite  ) Za odabir ulaznog izvora, pritisnite  /  i nakon toga  .

## Uporaba izbornika Tools

Pritisnite TOOLS za prikaz sljedećih opcija kod gledanja slika sa spojene opreme (osim računala).

Opcija	Opis
Close	Zatvaranje izbornika Tools.
PAP (ili Single Picture)	Pogledajte stranicu 18
Picture Mode	Pogledajte stranicu 24
Sound Mode	Pogledajte stranicu 27
Power Saving	Pogledajte stranicu 31
Sleep Timer	Pogledajte stranicu 31
 Volume*	Pogledajte stranicu 32
Auto Clock Set	Omogućuje prebacivanje na digitalni način i podešavanje sata.

\* Ova opcija se pojavljuje samo ako je opcija " Speaker Link" podešena na "Off" (stranica 32.)



# Kretanje kroz izbornike





Izbornik "MENU" omogućava uživanje u različitim praktičnim značajkama ovog TV prijemnika. Jednostavno možete odabrati kanale ili vanjske izvore signala te promijeniti podešavanja TV prijemnika pomoću izbornika "MENU".



**1** Pritisnite MENU za prikaz izbornika.



Ikona	Opis
	<b>Digital Favourites*</b> Prikaz popisa omiljenih kanala (Favourite list). Podrobnije informacije o podešeljima potražite na str. 21.
	<b>Analogue</b> Povratak na zadnji gledani analogni kanal.

Ikona	Opis
	<b>Digital*</b> Povratak na zadnji gledani digitalni kanal.
	<b>Digital EPG*</b> Otvoravanje digitalnog elektronskog programskog vodiča (EPG). Podrobnosti o podešavanju potražite na stranici 19.
	<b>External Inputs</b> Odaberite uređaj spojen na TV prijemnik. <ul style="list-style-type: none"> <li>Za gledanje željenog vanjskog ulaza, odaberite izvor signala i pritisnite ⏪.</li> <li>Za dodavanje oznake vanjskom izvoru, odaberite "Edit AV Labels", zatim pogledajte stranicu 33.</li> </ul>
	<b>Settings</b> Otvoravanje izbornika Settings koji omogućava većinu naprednih podešavanja i prilagodavanja. Podrobnosti o podešeljima potražite na stranicama od 24 do 39.
	<b>Napomena</b> Raspoložive opcije će se razlikovati ovisno o situaciji. Opcije koje nisu raspoložive prikazane su sivo ili uopće nisu prikazane.

\* Funkcija možda neće biti dostupna u nekim državama.

**2** Pritisnite ⏪/⏩ za odabir opcije.

**3** Pritisnite ⏩ za odabir opcije.  
Pritisnite MENU za izlaz.

# Izbornik Picture

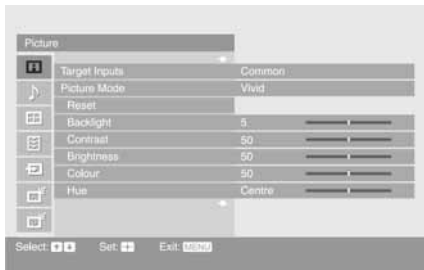

U izborniku Picture možete odabrati dolje opisane opcije.

- 1 Pritisnite  $\uparrow/\downarrow$  za odabir opcije "Settings" u izborniku MENU te pritisnite  $\ominus$ .
- 2 Pritisnite  $\uparrow/\downarrow$  za odabir ikone izbornika te pritisnite  $\ominus$ .
- 3 Pritisnite  $\uparrow/\downarrow/\leftarrow/\rightarrow$  za odabir opcije.

---

## Target Inputs

Za trenutno odabrani izvor, odaberite želite li koristiti isto podešenje za sve stavke ili želite podesiti svaku stavku posebno.

"Common": Postavke se primjenjuju na sve ulaze kojima je opcija "Target Inputs" podešeno na "Common".

Tekući naziv (primjerice AV1): Omogućuje podešavanje postavki samo za trenutno odabrani ulaz.

### Savjet

Podesite svaki izvor na "Common" ako želite ista podešenja primijeniti na svaki izvor.

---

## Picture Mode

Odabir načina prikaza slike.

"Vivid": Za naglašavanje kontrasta i oštine slike.

"Standard": Za standardnu sliku. Preporučuje se kod uporabe uređaja u kućnim uvjetima.

"Custom": Omogućuje pohranjivanje vlastitih postavki.

---

## Reset

Resetiranje svih postavki slike na tvorničke vrijednosti, osim opcija "Target Inputs" i "Picture Mode".

### Savjet

"Postavka "Advanced Settings" (stranica 26) se također ne resetira. Odaberite "Reset" u "Advanced Settings" za resetiranje stavki u "Advanced Settings".

---

## Backlight

Podešavanje svjetline pozadinske rasvjete.

---

## Contrast

Povećavanje i smanjivanje kontrasta slike.

---

## Brightness

Povećavanje ili smanjivanje svjetline slike.

---

## Colour

Povećavanje ili smanjivanje zasićenosti boje na slici.

---

## Hue

Povećavanje ili smanjivanje količine zelenih i crvenih tonova.

### Savjet

"Hue" se može podesiti samo za NTSC signal boje (primjerice, SAD video vrpce).

---



---

**Colour Temperature** Podešavanje bijele boje na slici.  
"Cool": Bijelim tonovima dodaje plave.  
"Neutral": Bijelim tonovima dodaje neutralne.  
"Warm1"/"Warm2": Bijelim tonovima dodaje crvene. "Warm2" dodaje više crvene od opcije "Warm1".  
**Savjet**  
"Warm1" i "Warm2" mogu se odabrati ako je opcija "Picture Mode" podešena na "Custom".

---

**Sharpness** Povećavanje ili smanjivanje oštrote slike.

---

**Noise Reduction** Smanjuje šum na slici ("snijeg") kod loših uvjeta prijema.  
"Auto": Automatsko smanjivanje šumova.  
"High"/"Medium"/"Low": Modificira učinak smanjivanja šumova.  
"Off": Isključivanje funkcije smanjivanja šuma.  
"BNR" (block noise reduction): Smanjuje blok šum u slici. Ovo je korisno za digitalne kanale ili spojeni DVD uređaj/digitalni satelitski prijemnik s MPEG reprodukcijom.  
**Savjeti**

- Opcija "Auto" nije dostupna tijekom praćenja komponente, HDMI ili digitalnog RF ulaza.
- Opcija "Noise Reduction" nije dostupna kod korištenja Freeze ili PAP značajki.

---

**DRC Mode** Ova opcija omogućava odabir slike visoke razlučivosti s gustoćom od 4x za visokokvalitetne izvore (tj. DVD uređaj, digitalni prijemnik).  
"Mode 1": Savjetujemo za slike u pokretu.  
"Mode 2": Savjetujemo za mirne slike i tekst.  
"Off": Isključenje DRC Mode značajke.  
**Savjet**  
Opcija "DRC Mode" nije dostupna kad je "Game Mode" podešeno na "On" ili kad koristite Freeze ili PAP značajke; također nije dostupna za 480p, 576p, 720p, 1080i ili 1080p izvore.

---

**DRC Palette** Ova opcija omogućava podešavanje izraženosti detalja ("Reality") i jasnoće ("Clarity") za svaki izvor. Primjerice, možete kreirati jedno podešenje za optimiziranje slike s kablenskog ulaza i kreirati drugo podešenje za optimiziranje slike s DVD-a.

Pojavi se izbornik DRC palette.



Pritisnite  $\uparrow/\downarrow/\leftarrow/\rightarrow$  za podešavanje oznake (●).

Kad podižete oznaku ● po osi "Reality", na slici se više ističu detalji. Kad pomičete oznaku ● udesno po osi "Clarity", slika postaje ravnomjernija.

Za spremanje postavki pritisnite ○.

**Savjet**

Opcija "DRC Palette" nije dostupna kad je opcija "Game Mode" podešena na "On", "DRC Mode" je podešena na "Off", ili kod korištenja Freeze ili PAP značajki; također nije dostupno kod gledanja 480p, 576p, 720p, 1080i ili 1080p izvora.

---

---

## Advanced Settings

Precizno podešavanje slike. Ako podesite "Picture Mode" na "Custom", možete podesiti ili promijeniti postavke.

"Reset": Resetiranje svih osobnih postavki slike na tvorničke vrijednosti.

"Black Corrector": Pojačavanje crnih dijelova slike za postizanje većeg kontrasta.

"Adv. Contrast Enhancer": Automatsko podešavanje opcija "Backlight" i "Contrast" na najprikladnije vrijednosti u skladu sa svjetlinom zaslona. Postavka je posebno prikladna kod tamnijih slika jer povećava živost slike.

"Gamma": Podešavanje balansa između svijetlih i tamnih dijelova slike.

"Clear White": Naglašavanje bijelih tonova.

"Live Colour": Življe boje.

"Colour Space": Promjena raspona boja. "Wide" daje življe boje, a "Normal" daje standardnu boju.

"White Balance": Podešavanje temperature za svaku boju posebno.

"Detail Enhancer": Naglašavanje detalja slike.

"Edge Enhancer": Naglašavanje kontura slike.

### Savjeti

- Opcije "Adv. Contrast Enhancer" i "Detail Enhancer" nisu dostupne kod korištenja Freeze ili PAP značajki.
  - Opcija "Live Colour" nije dostupna kad je "Colour Space" podešeno na "Normal".
-

# Izbornik Sound



U izborniku Sound možete odabrati dolje opisane opcije. Za odabir opcija u "Settings", pogledajte "Izbornik Picture" (stranica 24).

---

## Target Inputs

Za trenutno odabrani izvor, odaberite želite li koristiti isto podešenje ili želite li podešiti svaku stavku posebno.  
"Common": Postavke se primjenjuju na sve ulaze kojima je opcija "Target Inputs" podešeno na "Common".  
Tekući naziv (primjerice AV1): Omogućuje podešavanje postavki samo za tekući ulaz.

### Savjet

Podesite svaki izvor na "Common" ako želite ista podešenja primijeniti na svaki izvor.

---

## Sound Mode

Odaberite način reprodukcije zvuka.  
"Dynamic": Pojačavanje visokih tonova i basova.  
"Standard": Za standardni zvuk. Preporučuje se kod slušanja u kućnim uvjetima.  
"Custom": Običan zvuk. Također omogućuje pohranjivanje osobnih postavki.

---

## Reset

Vraćanje svih "Sound" postavki na tvorničke vrijednosti, osim opcija "Target Inputs", "Sound Mode" i "Dual Sound".

---

## Treble

Podešavanje visokih tonova.

---

## Bass

Podešavanje basova.

---

## Balance

Podešavanje balansa između lijevog i desnog kanala.

---

## Auto Volume

Omogućuje održavanje stalne razine glasnoće unatoč promjenama (primjerice, reklame su često glasnije od ostalog programa).

---

## Volume Offset

Podešavanje razine zvuka tekućeg ulaza u skladu s ostalim ulazima, kad je opcija "Target Inputs" podešen na tekući izvor (primjerice AV1).

---

## Surround

Odabir surround načina.  
"Dolby Virtual!": Korištenje TV zvučnika za simuliranje surround efekta višekanalnog sustava.  
"Off": Za normalan stereo ili mono prijem.

---

## BBE

Pojačava zvuk kompenziranjem faznih efekata u zvučnicima pomoću sustava "BBE High Definition Sound System".

---

---

## Dual Sound

Odabir zvuka iz zvučnika kod stereo ili dvojezičnih emisija.

"Stereo", "Mono": Za stereo emisije.

"A"/"B"/"Mono": Za dvojezične emisije, odaberite "A" za zvučni kanal 1, "B" za zvučni kanal 2 ili "Mono" za mono kanal, ako postoji.

### Savjet

Ako odaberete ostale uređaje spojene na TV prijemnik, podesite "Dual Sound" na "Stereo", "A" ili "B".

---

### Savjet

Za slušalice i izlaze zvuka, osim opcije "Dual Sound", ostale opcije izbornika Sound nisu dostupne.

# Izbornik Screen



U Screen izborniku možete odabrati dolje opisane opcije. Za odabir opcija u "Settings", pogledajte "Izbornik Picture" (stranica 24).

---

## Target Inputs

Za trenutno odabrani izvor, odaberite želite li koristiti isto podešenje ili želite li podešiti svaku stavku posebno.  
"Common": Postavke se primjenjuju na sve ulaze kojima je opcija "Target Inputs" podešeno na "Common".  
Tekući naziv (primjerice AV1): Omogućuje podešavanje postavki samo za tekući ulaz.

### Savjet

Podesite svaki izvor na "Common" ako želite ista podešenja primijeniti na svaki izvor.

---

## Screen Format

Podrobnosti o formatu zaslona potražite u odjeljku "Ručno prilagodavanje formata slike" (stranica 17).

---

## Auto Format

Automatski mijenja format zaslona u skladu s vrstom primljenog signala. Ako želite zadržati svoje postavke, odaberite "Off".

### Savjet

Čak i ako ste odabrali "On" ili "Off" u "Auto Format", uvijek možete promijeniti format zaslona tako da više puta pritisnete tipku .

---

## 4:3 Default

Odabir standardnog načina prikaza slike u formatu 4:3.

"Smart": Prikaz slike 4:3 s wide screen efektom.

"4:3": Prikaz slike 4:3 u pravilnim proporcijama.

"Off": Zadržava se trenutna postavka "Screen Format" kod promjene kanala ili ulaza.

### Savjet

Ova opcija je dostupna samo ako je opcija "Auto Format" podešena na "On".

---

## Display Area

Podešavanje površine zaslona na kojoj se prikazuje slika.

"Full Pixel": Prikaz slike za 1080i ili 1080p izvore u originalnoj veličini kad su dijelovi slike odrezani.

"Normal": Prikaz slike u originalnoj veličini.

"-1"/"-2": Povećava se slika kako bi se sakrili njezini rubovi.

---

## Horizontal Shift

Podešavanje vodoravnog položaja slike kod svih formata zaslona.

### Savjet

Ova opcija nije dostupna kad je opcija "Display Area" podešeno na "Full Pixel".

---

**Vertical Shift**

Podešavanje vertikalnog položaja slike kad je format slike podešen na "Smart", "Zoom" ili "14:9".

---

**Vertical Size**

Podešavanje vertikalne dužine slike kad je format zaslona podešen na "Smart".

---

# Izbornik Set-up



U izborniku Set-up moguć je odabir dolje opisanih opcija. Za odabir opcija iz "Settings", pogledajte "Izbornik Picture" (stranica 24).

## Timer Settings

Podešavanje timera za uključivanje i isključivanje TV prijemnika.

### Sleep Timer

Podesite vrijeme nakon kojeg će se TV prijemnik automatski isključiti u stanje pripravnosti.

Kad je aktiviran Sleep Timer, na prednjoj strani TV prijemnika pojavljuje se indikator ⏰ (Timer) i svijetli narančasto.

### Savjeti

- Ako isključite TV prijemnik i ponovno ga uključite, "Sleep Timer" se vraća na "Off".
- Na zaslonu se jednu minutu prije isključivanja TV prijemnika u stanje pripravnosti pojavljuje poruka "TV will soon turn off by Sleep Timer".

### On Timer

Podešavanje timera za uključivanje TV prijemnika.

"Day": Odabir dana kada će se aktivirati timer za uključivanje.

"Time": Podešavanje vremena kada će se uključiti TV prijemnik.

"Duration": Odaberite vrijeme nakon kojeg će se TV prijemnik ponovno automatski isključiti u stanje pripravnosti.

"Volume Set-up": Podešavanje glasnoće kad se TV prijemnik uključi pomoću timera.

### Clock Set

Omogućava ručno podešavanje sata. Kad TV prijemnik prima digitalne kanale, sat se ne može ručno podesiti jer se točno vrijeme podešava pomoću signala TV postaje.



## Auto Start-up

Pokretanje "postupka podešavanja kod prvog uključivanja" za odabir jezika i države/regije, podešavanje svih dostupnih digitalnih i analognih kanala te podešavanje vremena (samo ako nije digitalni kanal). Obično nije potrebno ponavljati ovaj postupak jer se jezik i država/regija odabiru kod prvog podešavanja, kao i ugadaju dostupni kanali (stranica 6, 7). No, postupak možete ponoviti ako želite (primjerice, ako se preselite ili kako biste pronašli nove kanale koji su postali dostupni).

## Power Saving

Odabir načina štednje energije.

Ako se odabere "Picture Off", isključuje se slika i prikazuje se indikator  (Picture Off) na prednjoj strani prijemnika (zeleno). Zvuk ostaje nepromijenjen.

<b>Film Mode</b>	<p>Omogućuje ravnomjernije pokrete slike prilikom reprodukcije filma s DVD-a ili videorekordera, izoštravajući mutnu sliku i smanjuje zrnatost.</p> <p>"Auto 1": Za stabilnu sliku s minimalnim smetnjama. Podesite na "Auto 2" ukoliko su na zaslonu male degradacije.</p> <p>"Auto 2": Za standardnu uporabu.</p> <p>"Off": Isključenje opcije Film mode.</p> <p><b>Napomene</b></p> <ul style="list-style-type: none"> <li>• Čak iako su odabrane opcije "Auto 1" ili "Auto 2", opcija "Film Mode" će se automatski isključiti i pokreti na filmu neće biti ravnomjerni ukoliko slika sadrži neispravne signale ili previše smetnji.</li> <li>• Opcija Film Mode nije dostupna prilikom korištenja Freeze ili PAP značajki, ili kod gledanja 480p, 576p, 720p ili 1080p izvora.</li> </ul>
<b> Volume (glasnoća slušalica)</b>	<p>Podešavanje glasnoće slušalica kad je opcija " Speaker Link" podešena na "Off".</p>
<b> Speaker Link (glasnoća veze slušalica)</b>	<p>Uključenje/isključenje unutarnjih zvučnika TV prijemnika kad su spojene slušalice.</p> <p>"On": Zvuk se čuje samo kroz slušalice.</p> <p>"Off": Zvuk se čuje iz TV zvučnika i slušalica.</p>
<b>Speaker</b>	<p>Uključivanje i isključivanje zvučnika ugrađenih u TV prijemnik.</p> <p>"On": Zvučnici ugrađeni u TV prijemnik su uključeni kako bi se mogao slušati zvuk TV programa.</p> <p>"Off": Zvučnici TV prijemnika se isključuju kako bi se zvuk TV programa mogao slušati samo preko vanjske audio opreme spojene na izlazne audio priključnice.</p>
<b>Audio Out</b>	<p>"Variable": Izlaz zvuka je moguće kontrolirati daljinskim upravljačem.</p> <p>"Fixed": Izlaz zvuka TV prijemnika je fiksna. Koristite kontrolu glasnoće audio prijemnika za podešavanje glasnoće (i ostalih postavki zvuka).</p>
<b>Light Sensor</b>	<p>"On": Automatsko optimiziranje postavki slike ovisno o uvjetima osvjetljenja u prostoriji.</p> <p>"Off": Isključenje značajke "Light Sensor".</p> <p><b>Napomena</b></p> <p>Ne stavljajte ništa preko senzora jer u protivnom možda neće raditi pravilno. Dodatne informacije o ovom senzoru potražite na stranici 15.</p>
<b>Logo Illumination</b>	<p>Uključenje i isključenje Sony logotipa na TV-u.</p>
<b>Language</b>	<p>Odabir jezika na kojem će se prikazivati izbornici.</p>
<b>Information</b>	<p>Prikaz informacija o vašem TV sustavu.</p>
<b>All Reset</b>	<p>Resetiranje svih postavki na tvorničke vrijednosti i prikaz Auto Start-up zaslona.</p> <p><b>Napomena</b></p> <p>Sve postavke, uključujući popis omiljenih digitalnih kanala (Digital Favourite list), država, automatski ugođeni kanali itd., će se resetirati.</p>



# Izbornik AV Set-up

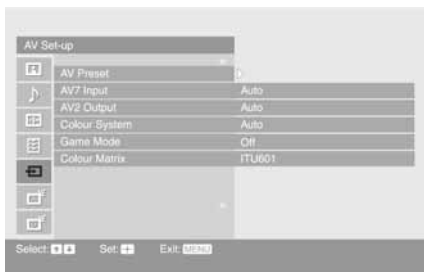

U izborniku AV Set-up moguće je odabir dolje opisanih opcija. Za odabir opcija iz "Settings", pogledajte "Izbornik Picture" (stranica 24).

## AV Preset

Pridjeljivanje naziva spojenim uređajima na stražnjoj ili bočnoj strani. Naziv će kratko biti prikazan na zaslonu nakon odabira uređaja. Možete preskočiti ulaz na koji nije priključen nijedan uređaj.

1 Pritisnite za odabir željenog izvora te pritisnite .

2 Pritisnite za odabir željene opcije te pritisnite .

Oznake uređaja: Uporaba pohranjenih oznaka za pridjeljivanje naziva spojenom uređaju.

"Edit": Izrada vlastite oznake. Slijedite korake 2 do 4 odjeljka "Programme Labels" (stranica 35).

"Skip": Preskakanje nepotrebnog ulaza.

## AV7 Input

"Auto": Automatsko uključenje između komponentnih video priključnica, S Video priključnice i kompozitne video priključnice na lijevoj strani TV-a.

"Component": Uključenje komponentnih video priključnica na lijevoj strani TV prijemnika.

"S-Video": Uključenje S Video priključnice na lijevoj strani TV-a.

"Composite": Uključenje kompozitne video priključnice na lijevoj strani TV-a.

### Savjet

Kad je spojeno više kabela i kad je odabrana postavka "Auto", "Component", "S Video", "Composite" će se uključiti tim redom.

## AV2 Output

Podešavanje izlaza signala iz priključnice označene na stražnjoj strani TV-a. Ukoliko spojite videorekorder ili neki drugi uređaj za snimanje na priključnicu , možete snimati s uređaja spojenih s ostalim priključnicama TV-a.

"TV": Emitiranje programa.

"AV1": Izlaz signala iz uređaja spojenog na priključnicu .

"AV3": Izlaz signala iz uređaja spojenog na priključnicu .

"AV7": Izlaz signala iz uređaja spojenog na priključnicu .

"Auto": Izlaz programa sa zaslona (osim signala iz priključnica , , ).

## Colour System

Odabir sustava boje ("Auto", "PAL", "SECAM", "NTSC3.58" ili "NTSC4.43") prema ulaznom signalu iz izvora.

## Game Mode

Ovisno o softveru igre, može doći do kašnjenja pokreta kod "brzih scena", i sl. Odaberite "On" za poboljšanje vremena reakcije.

---

**Colour Matrix**

Obično se koristi kod tvorničkih podešenja (AV1/2/3/7 (kompozitni i S video ulazni signal) je podešen na "ITU601", i AV4/5/6/7 (komponentni ulazni signal) je podešen na "Auto"). Ukoliko je zvuk slike iz ulaza ne prirodan, odaberite ili "ITU601" ili "ITU709", što će normalizirati zvuk.

---

# Izbornik Analogue Set-up



U izborniku Analogue Set-up je moguć izbor dolje opisanih opcija. Za odabir opcija u "Settings", pogledajte "Izbornik Picture" (stranica 24).

## 1 Digit Direct

Ako je opcija "1 Digit Direct" podešena na "On", možete odabrati analogni kanal pomoću jedne od brojevnih tipaka (0 - 9) na daljinskom upravljaču.

### Napomena

Ako je opcija "1 Digit Direct" podešena na "On", nije moguće odabrati kanale s brojevima od 10 nadalje unošenjem dviju znamenki pomoću daljinskog upravljača.

## Auto Tuning

Ugađanje svih dostupnih analognih kanala. Obično nije potrebno provesti ovaj postupak jer je podešavanje kanala već izvršeno kod prvog podešavanja TV prijemnika (stranica 7). Ova opcija vam ipak omogućuje ponavljanje ovog postupka (primjerice, u slučaju preseljenja ili za pretraživanje novih kanala koji se pojave).

## Programme Sorting

Promjena redoslijeda pohranjivanja analognih kanala u TV prijemniku.

- 1 Pritisnite  $\uparrow/\downarrow$  za odabir kanala kojeg želite premjestiti na novo mjesto i zatim pritisnite  $\ominus$ .
- 2 Pritisnite  $\uparrow/\downarrow$  za odabir novog mjesta za kanal te pritisnite  $\ominus$ .

## Programme Labels

Pridjeljivanje naziva kanalima od pet znakova (slova ili brojeva). Naziv kanala se kratko prikazuje na zaslonu kad se odabere kanal. (Nazivi kanala se obično preuzimaju automatski preko analognog teleteksta (ako je dostupan).)

- 1 Pritisnite  $\uparrow/\downarrow$  za odabir kanala kojeg želite imenovati i pritisnite  $\ominus$ .
- 2 Pritisnite  $\uparrow/\downarrow$  za odabir željenog slova ili brojke ("\_" za razmak) i pritisnite  $\rightarrow$ .

### Ako unesete pogrešan znak

Pritisnite  $\leftarrow/\rightarrow$  za odabir pogrešnog znaka. Zatim pritisnite  $\uparrow/\downarrow$  za odabir ispravnog znaka.

### Za brisanje svih znakova

Odaberite "Reset" i zatim pritisnite  $\ominus$ .

- 3 Ponovite postupak od koraka 2 dok ne unesete cijeli naziv.
- 4 Odaberite "OK" i pritisnite  $\ominus$ .

Prije odabira opcije "Label"/"AFT"/"Audio Filter"/"Skip"/"Decoder", pritisnite PROG +/- za odabir programskog broja kanala. Ne može se odabrati programski broj kanala koji je označen za preskakanje (pogledajte str. 37).

### **Programme/System/Channel**

Ručno podešavanje kanala.

- 1 Pritisnite  $\uparrow/\downarrow$  za odabir "Programme" i zatim pritisnite  $\ominus$ .
- 2 Pritisnite  $\uparrow/\downarrow$  za odabir programskog broja kojeg želite ručno podesiti (ako podešavate kanal za videorekorder, odaberite kanal 00) i zatim pritisnite RETURN.
- 3 Pritisnite  $\uparrow/\downarrow$  za odabir "System" i zatim pritisnite  $\ominus$ .
- 4 Pritisnite  $\uparrow/\downarrow$  za odabir jednog od sljedećih sustava emitiranja i zatim pritisnite RETURN.  
B/G: Za zemlje zapadne Europe  
I: Za Veliku Britaniju  
D/K: Za zemlje/regije istočne Europe  
L: Za Francusku
- 5 Pritisnite  $\uparrow/\downarrow$  za odabir "Channel" i pritisnite  $\ominus$ .
- 6 Pritisnite  $\uparrow/\downarrow$  za odabir "S" (za kabelaške kanale) ili "C" (za zemaljske kanale) i zatim pritisnite  $\leftrightarrow$ .
- 7 Podesite kanale na sljedeći način:

#### **Ako ne znate broj kanala (frekvenciju)**

Pritisnite  $\uparrow/\downarrow$  za traženje sljedećeg raspoloživog kanala. Kad se pronade kanal, pretraživanje se prekida. Za nastavak pretraživanja, pritisnite  $\uparrow/\downarrow$ .

#### **Ako znate broj kanala (frekvenciju)**

Pritisnite brojčane tipke za unos broja kanala kojeg želite ili kanal za videorekorder.

- 8 Pritisnite  $\ominus$  za prijelaz na "Confirm" i pritisnite  $\ominus$ .
- 9 Pritisnite  $\downarrow$  za odabir "OK" i pritisnite  $\ominus$ .

Ponovite opisani postupak za ručno podešavanje ostalih kanala.

### **Label**

Dodjeljivanje naziva po izboru, do pet znakova, za odabrane kanale. Naziv se kratko prikazuje na zaslonu kod odabira kanala. Za unos znakova, pogledajte korake 2 do 4 iz "Programme Labels" (stranica 35).

### **AFT**

Omogućuje precizno ručno ugađanje kanala kad mislite da bi malim podešavanjem mogli poboljšati kvalitetu slike.

Ugađanje je moguće u rasponu od -15 do +15. Ako je odabrana opcija "On", precizno ugađanje se vrši automatski.

### **Audio Filter**

Poboljšava zvuk pojedinih kanala u slučaju izobličenja kod mono prijema. Ponekad može nestandardni signal uzrokovati izobličenje ili prekidanje zvuka kod mono prijema.

Ako zvuk nije izobličen, preporučujemo da ostavite ovu opciju podešenu na tvorničku vrijednost "Off".



### **Napomene**

- Ne mogu se primati stereo ili dual sound programi ako je odabrana opcija "Low" ili "High".
- Opcija "Audio Filter" nije dostupna ako je "System" podešen na "L".

**Skip**

Preskakanje neupotrijebljenih analognih kanala kod biranja kanala tipkama PROG +/-.  
(Preskočeni kanali se i dalje mogu odabrati brojčanim tipkama.)

**Decoder**

Gledanje i snimanje kodiranih programa kod uporabe dekodera spojenog izravno u Scart priključnicu 1 ili Scart priključnicu 2 preko videorekordera.

**Napomena**

Ovisno o odabranoj zemlji/regiji u izborniku "Country" (stranica 7), ova opcija možda neće biti raspoloživa.

**Confirm**

Pohranjivanje promjena unesenih u "Manual Programme Preset".

---

# Izbornik Digital Set-up DVB



U izborniku Digital Set-up možete odabrati dolje opisane digitalne postavke. Za odabir opcija u "Settings", pogledajte "Izbornik Picture" (stranica 24).

## Napomena

Neke funkcije u nekim državama neće biti dostupne.

## Digital Settings

Prikaz izbornika "Digital Settings".

### Subtitle Setting

Prikaz digitalnih titlova na zaslonu.

Ako se odabere "For Hard of Hearing", uz titlove se mogu prikazivati i vizualne pomoćne funkcije (ako TV kanal emitira takve informacije).

### Subtitle Language

Odabir jezika titlova.

### Audio Language

Odabir jezika programa. Neki digitalni kanali mogu emitirati na nekoliko audio jezika tijekom programa.

### Audio Type

Povećavanje glasnoće kad je odabrana opcija "For Hard of Hearing".

### Parental Lock

Podешavanje ograničenja gledanja programa prema dobi gledatelja. Programi koji imaju veću razinu ograničenja od podešene, mogu se gledati tek nakon unosa PIN koda.

- 1 Pritisnite brojčane tipke za unos svog PIN koda.  
Ako već niste podesili PIN kôd, prikazuje se izbornik za podešavanje PIN koda. Slijedite upute iz "PIN Code" u nastavku.
- 2 Pritisnite  $\updownarrow$  za odabir razine ograničenja ili "None" (za neograničeno gledanje) i zatim pritisnite  $\odot$ .
- 3 Pritisnite RETURN.

### PIN Code

Za prvo postavljanje PIN koda ili za promjenu PIN koda.

- 1 Unesite PIN na sljedeći način:

#### Ako je PIN već postavljen

Pritisnite brojčane tipke za unos postojećeg PIN koda.

#### Ako PIN nije još postavljen

Brojčanim tipkama unesite tvornički PIN 9999.

- 2 Pritisnite brojčane tipke za unos novog PIN koda.  
Prikazuje se poruka da je novi PIN prihvaćen.
- 3 Pritisnite RETURN.

### Savjet

PIN kôd 9999 može se koristiti uvijek.

### Technical Set-up

Prikaz Technical Set-up izbornika.

"Auto Service Update": Omogućuje TV prijemniku prepoznavanje i pohranjivanje novih digitalnih usluga kad postanu dostupne.

"Software Download": Omogućuje TV prijemniku automatsku nadogradnju softvera pomoću postojeće antene (ako je priključena). Sony preporučuje trajno podešavanje ove opcije na "On". Ako ne želite nadograđivati softver, podesite opciju na "Off".

"System Information": Prikaz trenutne verzije softvera i snage signala.

"Time Zone": Omogućuje ručni odabir vremenske zone u kojoj se nalazite ako zona ne odgovara onoj koja se automatski određuje prema odabranoj državi.

### CA Module Set-up

Ova opcija omogućuje pristup Pay Per View uslugama nakon nabavljanja Conditional Access Module (CAM) modula i kartice. Pogledajte stranicu 42 za položaj utora kartice  (PCMCIA).

#### Napomene

- CAM nije podržan u svim državama. Provjerite kod ovlaštenog prodavača.
- Opcija "CA Module Set-up" je dostupna samo kad je uložena CAM kartica.

---

## Digital Tuning

Prikaz izbornika "Digital Tuning".



### Digital Auto Tuning

Ugađanje svih dostupnih digitalnih kanala.

Obično ovaj postupak nije potreban jer se kanali automatski podešavaju kod prve instalacije (stranica 7). Ova opcija omogućuje ponavljanje postupka (npr. nakon preseljenja ili ako se kasnije pojave novi programi).

### Programme List Edit

Brisanje neželjenih digitalnih kanala pohranjenih u TV prijemnik i promjena redoslijeda pohranjenih digitalnih kanala.



- 1 Pritisnite / za odabir kanal kojeg želite obrisati ili premjestiti na novo mjesto.

#### Ako znate broj kanala





Pritisnite brođane tipke za unos troznamenkastog broja programa kanala kojeg želite.

- 2 Obrišite ili premjestite digitalne kanale na sljedeći način:

#### Brisanje digitalnog kanala

Pritisnite . Pojavljuje se potvrda brisanja odabranog digitalnog kanala. Pritisnite  za odabir "Yes" i zatim pritisnite .









#### Promjena redoslijeda digitalnih kanala

Pritisnite  i zatim pritisnite / za odabir novog mjesta kanala i pritisnite . Ponovite postupak od koraka 1 i 2 za premještanje ostalih kanala po želji.

- 3 Pritisnite RETURN.

### Digital Manual Tuning

Ručno ugađanje digitalnih kanala.

- 1 Pritisnite brođane tipke za odabir broja kanala kojeg želite ručno podesiti i zatim pritisnite / za ugađanje.
- 2 Kad se pronađu dostupni kanali, pritisnite / za odabir kanala kojeg želite pohraniti i zatim pritisnite .
- 3 Pritisnite / za odabir programskog broja pod kojim želite pohraniti novi kanal i zatim pritisnite .

Ponovite gornji postupak za ručno ugađanje ostalih kanala.

# Izbornik PC Settings

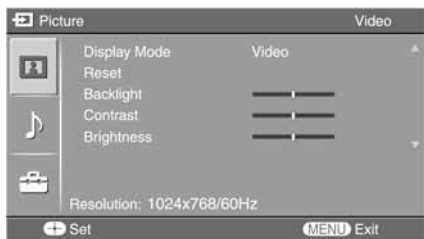

U izborniku PC Settings je moguć izbor dolje opisanih opcija kad je TV spojen na osobno računalo.

- 1 Pritisnite nekoliko puta dok se na zaslonu ne pojavi PC.
- 2 Pritisnite MENU za prikaz izbornika PC postavki.

## Savjet

Kod prvog spajanja računala na TV prijemnik, možda ćete trebati podesiti prikaz na zaslonu. U tom slučaju izvedite "Auto Adjustment" ili ručno podesite opcije "Phase", "Pitch", "Horizontal Shift" ili "Vertical Shift" u izborniku "Others" (str. 41).

## Picture

<b>Display Mode</b>	Odabir načina prikaza slike. "Video": Za video sliku. "Text": Za tekst, dijagrame i tablice.
<b>Reset</b>	Resetiranje svih postavki izbornika "Picture" na tvorničke vrijednosti, osim opcije "Display Mode".
<b>Backlight</b>	Podešavanje svjetline pozadinske rasvjete.
<b>Contrast</b>	Povećavanje i smanjivanje kontrasta slike.
<b>Brightness</b>	Povećavanje ili smanjivanje svjetline slike.
<b>Colour Temperature</b>	Podešavanje bijele boje na slici. "Cool": Bijelim tonovima dodaje plave. "Neutral": Bijelim tonovima dodaje neutralne. "Warm 1"/"Warm 2": Bijelim tonovima dodaje crvene. "Warm 2" dodaje više crvene od opcije "Warm 1".

## Sound

<b>Sound Mode</b>	Odaberite način reprodukcije zvuka. "Dynamic": Pojačavanje visokih tonova i basova. "Standard": Za standardni zvuk. Preporučuje se kod slušanja u kućnim uvjetima. "Custom": Običan zvuk. Kvaliteta zvuka podešena na spojenom računalu ostaje i za zvuk TV prijemnika.
-------------------	--



## Ostalo

<b>Auto Adjustment</b>	Automatsko podešavanje položaja i faze slike kad TV prijemnik primi ulazni signal iz priključenog računala. <b>Savjet</b> Auto Adjustment možda neće raditi dobro s određenim ulaznim signalima. U tom slučaju, ručno podesite opcije "Phase", "Pitch", "Horizontal Shift" i "Vertical Shift".
<b>Reset</b>	Resetiranje svih "Others" postavki na tvorničke vrijednosti.
<b>Phase</b>	Podešavanje faze kad se na zaslonu uoči treptanje.
<b>Pitch</b>	Podešavanje nagiba slike kad se uoče neželjene okomite pruge.
<b>Horizontal Shift</b>	Podešavanje vodoravnog položaja slike kod svih formata zaslona.
<b>Vertical Shift</b>	Podešavanje okomitog položaja slike kod svih formata zaslona.
<b>Screen Format</b>	Odabir načina prikaza slike koja se prima iz računala. "Normal": Prikaz slike u originalnoj veličini. "Full": Povećavanje slike tako da ispunjava zaslon uz očuvanje originalnog omjera širine i visine. "Full2": Povećavanje slike preko cijelog zaslona.
<b>Power Management</b>	Prebacivanje TV prijemnika u stanje pripravnosti ako se ne primi signal unutar 30 sekundi.

## Spajanje dodatne opreme

Na ovaj TV prijemnik je moguće spojiti širok raspon dodatne opreme. Spojni kabeli nisu dio isporuke.

### Spajanje na bočnu stranu TV prijemnika

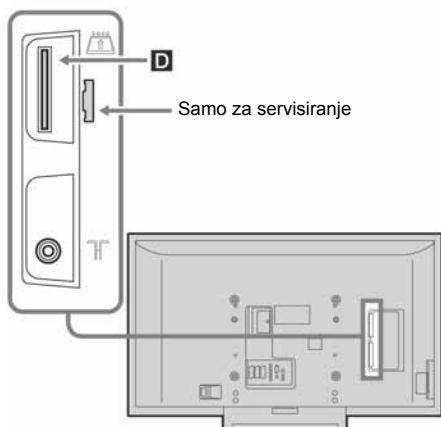
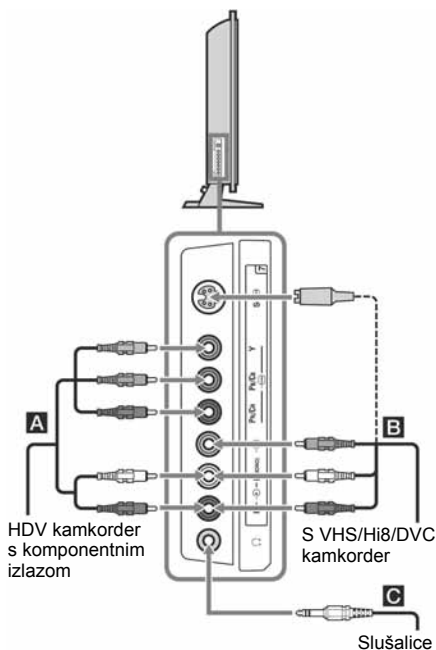

Za spajanje	Učinite sljedeće
HDV kamkordera s komponentnim izlazom <b>A</b>	Spojite komponentne priključnice Y, Pb/Cb, Pr/Cr utičnice  i audio L (MONO), R priključnice .
S VHS/Hi8/DVC kamkordera <b>B</b>	Spojite S video priključnicu  ili video priključnicu  te audio priključnicu . Kako biste izbjegli smetnje u slici, ne spajajte kamkorder na video priključnicu  i S video priključnicu  istovremeno. Ukoliko spajate mono opremu, spojite u L priključnicu .
Slušalice <b>C</b>	Spojite u priključnicu  za slušanje zvuka iz TV prijemnika kroz slušalice.
Conditional Access Module (CAM) <b>D</b>	Za uporabu Pay Per View usluga. Podrobnosti potražite u posebnim uputama isporučenima uz CAM modul. Za uporabu CAM modula, izvadite gumeni poklopac iz CAM otvora. Isključite TV prijemnik kod umetanja CAM modula u CAM otvor. Kad ne upotrebljavate CAM modul, vratite poklopac na CAM otvor.
<b>Napomena</b>	CAM modul nije podržan u svim državama. Raspitajte se kod svog ovlaštenog prodavatelja.

#### Savjet

Možete odabrati ulazni signal podešavanjem "AV7 Input" u "AV Set-up" izborniku (stranica 33).

## Spajanje na stražnju stranu TV prijemnika

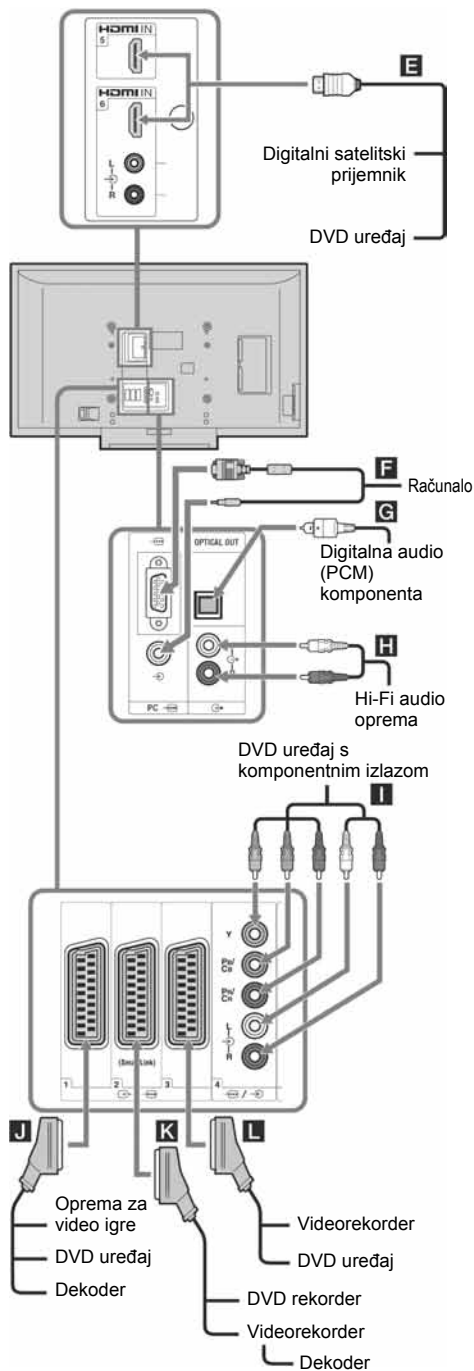

### Za spajanje

Digitalnog satelitskog prijemnika ili DVD uređaja **E**

### Učinite

Spojite samo na HDMI IN 5 ili 6 priključnicu ako uređaj ima HDMI priključnicu. Digitalni video i audio signali izlaze iz uređaja. Ako uređaj ima DVI priključnicu, spojite DVI priključnicu na HDMI IN 6 preko DVI - HDMI adaptera (nije isporučen) i spojite izlazne audio priključnice uređaja na HDMI IN 6 priključnicu.

### Napomena

- HDMI priključnice podržavaju samo sljedeće video ulaze: 480i, 480p, 576i, 576p, 720p, 1080i i 1080p. Za spajanje računala, upotrijebite ulaznu PC priključnicu.
- Koristite samo HDMI kabel koji ima HDMI logotip.

Računala **F**

Spojite na PC priključnicu. Preporučuje se uporaba PC kabela s feritnim jezgrama.

Digitalne audio (PCM) komponente **G**

Spojite na OPTICAL OUT priključnicu optičkim audio kablom.

### Napomena

OPTICAL OUT priključnica podržava samo zemaljske signale.

Hi-Fi audio opreme **H**

Spojite na izlazne audio priključnice za slušanje zvuka iz TV prijemnika preko Hi-Fi audio opreme.

DVD uređaja s komponentnim izlazom **I**

Spojite komponentne priključnice i audio priključnice -4.

Opreme za videoigre, DVD uređaja ili dekodera **J**

Spojite na Scart priključnicu -1. Kad spajate dekodera, kodirani signal iz TV prijemnika prelazi u dekodera. Nakon toga, dekodirani signal izlazi iz dekodera.

DVD rekordera ili videorekordera koji podržava SmartLink **K**

Spojite na Scart priključnicu -2. SmartLink je izravna veza između TV prijemnika i videorekordera ili DVD rekordera.

Videorekordera ili DVD uređaja **L**

Podrobnije informacije potražite na str. 5.

# Programiranje daljinskog upravljača

Daljinski upravljač je tvornički podešen za rukovanje osnovnim funkcijama ovog Sony TV prijemnika, Sony DVD uređaja, te većine Sony videorekordera i pojačala (kućnih kina, itd.).

Za kontrolu videorekordera i DVD uređaja drugih proizvođača, te nekih Sony modela, potrebno je izvršiti sljedeće radnje, kako bi programirali daljinski upravljač:

## Napomena

Prije početka, provjerite 3-znamenkasti kod za vaš model DVD-a, videorekordera ili pojačala u "Popisu proizvođača" na stranici 44.



**1** Pritisnite i zadržite DVD, VCR ili AMP funkcijsku tipku koju želite programirati na daljinskom upravljaču, a zatim pritisnite **⏏**, dok držite funkcijsku tipku pritisnutom. Odabrana funkcijska tipka (DVD, VCR ili AMP) će treptati.

**2** Brojčanim tipkama unesite troznamenkasti broj proizvođača dok tipka svijetli. Ukoliko kôd nije unesen unutar 10 sekundi, potrebno je ponoviti prvi korak.

**3** Pritisnite **⊕**.

Ako je programiranje pravilno izvršeno, odabrana funkcijska tipka će zatreptati dva puta. Ukoliko programiranje nije ispravno, funkcijska tipka će zatreptati pet puta.

**4** Uključite opremu i provjerite da li glavne funkcije rade.

▷ (reprodukcija), ■ (stop), ◀◀ (prijelaz unatrag), ▶▶ (prijelaz unaprijed), odabir kanala i za videorekorder i DVD uređaj, TOP MENU/MENU i ↶/↷/↵/↴ samo za DVD uređaje.

**Ukoliko vaša oprema ne radi, ili neke funkcije ne rade**

Unesite ispravan kôd ili pokušajte unijeti drugi kôd koji je naveden za vašeg proizvođača. Ipak, nisu navedeni svi modeli svih proizvođača.

**Povratak na normalno gledanje TV-a**

Ponovo pritisnite funkcijsku tipku TV.

## Kodovi proizvođača

### Popis proizvođača videorekordera

Proizvođač	Kôd
SONY	301, 302, 303, 304, 305, 306, 307, 308, 309, 310, 362
AIWA	325, 331, 351
AKAI	326, 329, 330
DAEWOO	342, 343
GRUNDIG	358, 355, 360, 361, 320, 351, 366
HITACHI	327, 333, 334
JVC	314, 315, 322, 344, 352, 353, 354, 348, 349
LG	332, 338
LOEWE	358, 355, 360, 361, 320, 351
MATSUI	356, 357
ORION	328
PANASONIC	321, 323
PHILIPS	311, 312, 313, 316, 317, 318, 358, 359, 363, 364
SAMSUNG	339, 340, 341, 345
SANYO	335, 336
SHARP	324
THOMSON	319, 350, 365
TOSHIBA	337

**Kodovi proizvođača**

DVD uređaji

<b>Proizvođač</b>	<b>Kôd</b>
SONY	001, 029, 030, 036, 037, 038, 039, 040, 041, 042, 043, 044, 053, 054, 055
AIWA	021
AKAI	032
DENON	018, 027, 020, 002
GRUNDIG	009, 028, 023, 024, 016, 003
HITACHI	025, 026, 015, 004, 035
JVC	006, 017
KENWOOD	008
LG	015, 014, 034
LOEWE	009, 028, 023, 024, 016, 003
MATSUI	013, 016
ONKYO	022, 033
PANASONIC	018, 027, 020, 002, 045, 046, 047
PHILIPS	009, 028, 023, 024, 016, 003, 031
PIONEER	004, 050, 051, 052
SAMSUNG	011, 014
SANYO	007
SHARP	019, 027
THOMSON	012
TOSHIBA	003, 048, 049
YAMAHA	018, 027, 020, 002

DVD uređaj/videorekorder

<b>Proizvođač</b>	<b>Kôd</b>
SONY	101

DVD rekorderi

<b>Proizvođač</b>	<b>Kôd</b>
SONY	201, 202, 203

**Popis kodova AUX (vanjske) Sony opreme**

DAV Sustav kućnog kina

<b>Proizvođač</b>	<b>Kôd</b>
SONY (DAV)	401, 402, 403, 404

AV prijemnik

<b>Proizvođač</b>	<b>Kôd</b>
SONY	451, 452, 453, 454

Digitalni zemaljski prijemnik

<b>Proizvođač</b>	<b>Kôd</b>
SONY	501, 502, 503

## Tehnički podaci

### Zaslon

Potrebno napajanje:

220 – 240 V AC, 50 Hz

Veličina zaslona:

KDL-52X2000:

52 inča (Približno 132,2 cm dijagonalno)

KDL-46X2000:

46 inča (Približno 116,8 cm dijagonalno)

KDL-40X2000:

40 inča (Približno 101,6 cm dijagonalno)

Razlučivost:

1920 piksela (horizontalno) × 1080 linija (vertikalno)

Potrošnja:

KDL-52X2000: 290 W

KDL-46X2000: 249 W

KDL-40X2000: 205 W

Potrošnja u pripravnom stanju:

0,3 W

Dimenzije (š × v × d):

KDL-52X2000:

Približno 1415 × 890 × 384 mm (sa stalkom)

Približno 1415 × 827 × 123 mm (bez stalka)

KDL-46X2000:

Približno 1262 × 795 × 322 mm (sa stalkom)

Približno 1262 × 734 × 121 mm (bez stalka)

KDL-40X2000:

Približno 1111 × 717 × 322 mm (sa stalkom)

Približno 1111 × 657 × 121 mm (bez stalka)

Masa:

KDL-52X2000:

Približno: 54,5 kg (sa staklom)

Približno: 47 kg (bez stalka)

KDL-46X2000:

Približno: 41 kg (sa staklom)

Približno: 36 kg (bez stalka)

KDL-40X2000:

Približno: 35 kg (sa staklom)

Približno: 30 kg (bez stalka)

### Vrsta zaslona

LCD (Liquid Crystal Display) ploča

### TV sustav

Analogni: Ovisno o odabranom državi/području:

B/G/H, D/K, L, I

Digitalni:

DVB-T

### Sustav boja/video sustav

Analogni: PAL, SECAM

NTSC 3.58, 4.43 (samo Video In)

Digitalni:

MPEG-2 MP@ML

### Antena

75-ohmska vanjska VHF/UHF priključnica

### Pokrivenost kanala

Analogni: VHF: E2 do E12

UHF: E21 do E69

CATV: S1 do S20

HYPHER: S21 do S41

D/K: R1 do R12, R21 do R69

L: F2 do F10, B do Q, F21 do F69

I: UHF B21 do B69

Digitalni: VHF/UHF

### Priključnice

 1

21-pinska Scart priključnica (CENELEC standard), uključujući audio/video ulaz, RGB ulaz i TV audio/video izlaz.

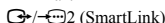
 2 (SmartLink)

21-pinska Scart priključnica (CENELEC standard), uključujući audio video ulaz, RGB ulaz, odabir audio/video izlaza i SmartLink sučelje.

 3

21-pinska Scart priključnica (CENELEC standard), uključujući audio/video ulaz, RGB ulaz, audio/video izlaz koji je trenutno prikazan na zaslonu.

 4

Podržani formati: 1080i, 720p, 576p, 576i, 480p, 480i

Y: 1 Vp-p, 75 ohma, 0,3 V negativni sinkro

P<sub>B</sub>/C<sub>B</sub>: 0,7 Vp-p, 75 ohma

P<sub>R</sub>/C<sub>R</sub>: 0,7 Vp-p, 75 ohma

 4

Audio ulaz (phono priključak)

500 mVrms

Impedancija: 47 kiloohma

HDMI IN 5, 6

Video: 1080p, 1080i, 720p, 576p, 576i, 480p, 480i

Audio: Dvokanalni linearni PCM

32, 44,1 i 48 kHz, 16, 20 i 24 bita

Analogni audio ulaz (phono priključnice):

500 mVrms, Impedancija: 47 kiloohma

(samo HDMI IN 6)

 7

Podržani formati: 1080i, 720p, 576p, 576i, 480p, 480i

Y: 1 Vp-p, 75 ohma, 0,3 V negativni sinkro

P<sub>B</sub>/C<sub>B</sub>: 0,7 Vp-p, 75 ohma

P<sub>R</sub>/C<sub>R</sub>: 0,7 Vp-p, 75 ohma

 S

S video ulaz (4-pinski mini DIN)

 7

Video ulaz (phono priključnica)

 7

Audio ulaz (phono priključnica)

 G

OPTICAL OUT (OPTICAL OUT priključnica)

 G

Audio izlaz (desno/lijevo) (phono priključnica)

PC 

PC ulaz (15 Dsub) (pogledajte stranicu 47)

G: 0,7 Vp-p, 75 ohma, bez sinkronizacije na zeleno

B: 0,7 Vp-p, 75 ohma

R: 0,7 Vp-p, 75 ohma

HD: 1-5 Vp-p

VD: 1-5 Vp-p

⊖ PC audio ulaz (mini priključnica)



Priključnica za slušalice



CAM (Conditional Access Module) otvor

## Izlaz zvuka

11 W + 11 W

## Isporučeni pribor

Pogledajte "1: Provjera isporučenog pribora" na stranici 4.

## Dodatni pribor

- Nosač za montažu na zid SU-WL51
- TV stalak SU-FL61
- Okvir u boji
  - CRU-52X1 (za KDL-52X2000)
  - CRU-46X1 (za KDL-46X2000)
  - CRU-40X1 (za KDL-40X2000)

Dizajn i tehnički podaci podložni su promjenama bez najave.

Proizvođač ne preuzima odgovornost za eventualne tiskarske pogreške.

## Tablica signala za ulaz PC Input

Signal	Vodoravno (piksela)	Okomito (linija)	Vodoravna frekvencija (kHz)	Okomita frekvencija (Hz)	Standard
VGA	640	480	31,5	60	VGA
	640	480	37,5	75	VESA
	720	400	31,5	70	VGA-T
SVGA	800	600	37,9	60	VESA smjernice
	800	600	46,9	75	VESA
XGA	1024	768	48,4	60	VESA smjernice
	1024	768	56,5	70	VESA
	1024	768	60	75	VESA
WXGA	1280	768	47,4	60	VESA
	1280	768	47,8	60	VESA
	1360	768	47,7	60	VESA



- Ovaj TV prijemnik ne podržava funkcije Sync on Green niti Composite Sync.
- Ovaj TV prijemnik ne podržava interlaced signale.
- Za postizanje najbolje kvalitete slike, preporučuje se uporaba signala uz 60 Hz okomite frekvencije iz osobnog računala. U Plug and Play načinu, automatski će se odabrati okomita frekvencija od 60 Hz.

# U slučaju problema

Provjerite trepće li indikator  (pripravno stanje) crveno.

## Ukoliko trepće









Uključena je funkcija automatske dijagnoze.

- 1 Izmjerite koliko dugo indikator  (pripravno stanje) trepće i koliko dugo ne trepće.  
Primjerice, indikator trepće 2 sekunde, prestane treptati na jednu sekundu, te trepće 2 sekunde.
- 2 Pritisnite  na TV prijemniku (gornja strana) kako bi ga isključili, odspojite mrežni kabel, te obavijestite prodavatelja ili Sony servis o treptanju indikatora (trajanju i intervalu).

## Ukoliko ne trepće

- 1 Provjerite opcije navedene u tablici ispod.
- 2 Ukoliko je problem i dalje prisutan, odnesite TV prijemnik u ovlaštenu servis na popravak.

## Slika

Problem	Uzrok/Rješenje
Nema slike (zatomnjen zaslon) ni zvuka	<ul style="list-style-type: none"><li>• Provjerite spajanje antene.</li><li>• Spojite TV prijemnik na napajanje i pritisnite  na desnoj strani TV prijemnika.</li><li>• Ako na TV prijemniku svijetli crveni indikator  (stanje pripravnosti), pritisnite tipku TV I/.</li></ul>
Nema slike ni izbornika za opremu spojenu na Scart priključnicu	<ul style="list-style-type: none"><li>• Provjerite je li vanjski uređaj uključen te više puta pritisnite tipku / dok se na zaslonu ne pojavi simbol odgovarajućeg ulaza.</li><li>• Provjerite spoj između vanjskog uređaja i TV prijemnika.</li></ul>
Dvostruka slika ili pojava šuma.	<ul style="list-style-type: none"><li>• Provjerite antenski/kabelski spoj.</li><li>• Provjerite lokaciju i usmjerenje antene.</li></ul>
Snežna slika ili šumovi na slici	<ul style="list-style-type: none"><li>• Provjerite je li antena slomljena ili svijena.</li><li>• Provjerite je li antena na kraju roka trajanja. (3-5 godina normalne uporabe, 1-2 godine na morskoj obali).</li></ul>
Izobličena slika (isprekidane linije ili pruge)	<ul style="list-style-type: none"><li>• Udaljite TV od izvora električnih smetnji, kao npr. automobila, motocikala, sušila za kosu ili optičkih uređaja.</li><li>• Ostavite određeni razmak između dodatnih uređaja i TV prijemnika.</li><li>• Provjerite je li antena spojena antenskim kabelom (isporučen).</li><li>• Odvojite antenski kabel od ostalih spojnih kabela.</li></ul>
Smetnje u slici tijekom praćenja TV programa	<ul style="list-style-type: none"><li>• Odaberite "Manual Program Preset" u "Analogue Set-up" izborniku i podesite "AFT" (Automatic Fine Tuning) kako bi ostvarili bolji prijem (stranica 36).</li></ul>
Mjestimična pojava crnih točkica i/ili svijetlih točkica na zaslonu.	<ul style="list-style-type: none"><li>• Slika ovog prijemnika sastoji se od točkica (piksela). Ova pojava nije kvar uređaja.</li></ul>
Program u boji bez boje.	<ul style="list-style-type: none"><li>• Odaberite "Reset" u izborniku "Picture" za vraćanje tvorničkih postavki (stranica 24).</li></ul>
Nema boje ili nepravilna boja pri gledanju signala s Y, PB/CB, PR/CR priključaka  ili 7, PR/CR priključaka  ili 7.	<ul style="list-style-type: none"><li>• Provjerite spojeve Y, PB/CB, PR/CR priključaka  ili 7.</li><li>• Provjerite jesu li Y, PB/CB, PR/CR priključnice  ili 7 pravilno spojene u odgovarajuće priključnice.</li></ul>



## Zvuk

Problem	Uzrok/Rješenje
Dobra slika, nema zvuka	<ul style="list-style-type: none"><li>• Pritisnite tipku <math>\triangleleft</math> +/- ili <math>\otimes</math> (isključivanje zvuka).</li><li>• Provjerite je li funkcija "Speaker" podešena na "On" u "Set-up" izborniku (stranica 32).</li></ul>
Šumovi u zvuku	<ul style="list-style-type: none"><li>• Pogledajte uzrok/rješenje problema "Smetnje u slici" na stranici 48.</li></ul>

## Kanali

Problem	Uzrok/Rješenje
Ne može se odabrati željeni kanal	<ul style="list-style-type: none"><li>• Prebacite između digitalnog i analognog načina te odaberite željeni digitalni/analogni kanal.</li></ul>
Neki kanali su prazni	<ul style="list-style-type: none"><li>• Kanal je kodiran ili treba platiti pretplatu. Pretplatite se na uslugu Pay Per View.</li><li>• Kanal služi samo za prijenos podataka (bez slike i zvuka).</li><li>• Obratite se davatelju usluge za detaljnije informacije o prijenosu.</li></ul>
Digitalni kanali se ne prikazuju	<ul style="list-style-type: none"><li>• Obratite se lokalnom davatelju usluga za informacije jesu li digitalni programi dostupni kod vas.</li><li>• Nabavite antenu s jačim dometom.</li></ul>

## Općenito

Problem	Uzrok/Rješenje
TV prijemnik se automatski isključuje (TV prijemnik se isključuje u pripravno stanje)	<ul style="list-style-type: none"><li>• Provjerite je li uključen "Sleep Timer" ili potvrdite postavku "Duration" za "On Timer" (stranica 31).</li><li>• Ako se ne primaju signali ili se ne upravlja TV prijemnikom tijekom 10 minuta, uređaj se automatski prebacuje u pripravno stanje.</li></ul>
TV prijemnik se automatski uključuje	<ul style="list-style-type: none"><li>• Provjerite je li uključen "On Timer" (stranica 31).</li></ul>
Neki izvori signala se ne mogu odabrati	<ul style="list-style-type: none"><li>• Odaberite "AV Preset" u "AV Set-up" izborniku te isključite "Skip" na izvoru ulaznog signala (stranica 33).</li></ul>
Daljinski upravljač ne radi	<ul style="list-style-type: none"><li>• Provjerite je li daljinski upravljač pravilno podešen za opremu koju koristite.</li><li>• Provjerite da li oprema koju želite koristiti odgovara funkcijskoj tipki koju pritišćete (stranica 14).</li><li>• Ukoliko nije moguće upravljati opremom nakon podešavanja daljinskog upravljača, unesite odgovarajući kôd kao što je opisano u poglavlju "Programiranje daljinskog upravljača" (stranica 44).</li><li>• Zamijenite baterije.</li></ul>





**KDL-52X2000**  
**KDL-46X2000**  
**KDL-40X2000**

<http://www.sony.net/>