

Korišćenje

Prvo pročitajte ovo

Identifikacija delova

- [Identifikacija delova kamere \[1\]](#)
- [Identifikacija delova daljinskog upravljača \[2\]](#)

Displej

- [Displej kamere \[3\]](#)
- [Daljinski upravljač sa prikazom slike uživo \(Pojedinačna veza\) \[4\]](#)
- [Daljinski upravljač sa prikazom slike uživo \(Višestruka veza\) \[5\]](#)

Početni koraci

Provera sadržaja pakovanja

- [Provera sadržaja pakovanja \[6\]](#)

Priprema za korišćenje

- [Priprema za korišćenje \[7\]](#)

Priprema kamere

- [Umetanje baterije u kameru i njeno uklanjanje \[8\]](#)

- [Punjenje baterije za kameru \[9\]](#)
- [Umetanje memorijske kartice u kameru i njeno izbacivanje \[10\]](#)
- [Memorijske kartice koje mogu da se koriste u kameri \[11\]](#)
- [Uključivanje/isključivanje napajanja kamere \[12\]](#)

Priprema daljinskog upravljača sa prikazom uživo

- [Punjenje daljinskog upravljača sa prikazom uživo \[13\]](#)
- [Postavljanje kaiša na daljinski upravljač sa prikazom uživo \[14\]](#)
- [Uključivanje/isključivanje napajanja daljinskog upravljača sa prikazom uživo \[15\]](#)
- [Promena postavke datuma i vremena preko daljinskog upravljača sa prikazom uživo \[16\]](#)
- [Korišćenje podataka za pomoć pri određivanju GPS lokacije \[17\]](#)

Povezivanje daljinskog upravljača sa prikazom uživo sa kamerom (pojedinačna veza)

- [Provera režima povezivanja kamere \[18\]](#)
- [Provera režima povezivanja daljinskog upravljača sa prikazom uživo \[19\]](#)
- [Povezivanje daljinskog upravljača sa prikazom uživo sa jednom kamerom \[20\]](#)
- [Uspostavljanje pravilne veze \[21\]](#)

Povezivanje daljinskog upravljača sa prikazom uživo sa više kamera (višestruka veza)

- [Povezivanje daljinskog upravljača sa prikazom uživo sa više kamera \[22\]](#)
- [Poništavanje podataka za povezivanje registrovanih kamera \[23\]](#)

Povezivanje kamere sa pametnim telefonom

- [Instaliranje aplikacija na pametnom telefonu \[24\]](#)
- [Provera ID/lozinke \[25\]](#)
- [Korišćenje funkcija za kontakt jednim dodiranjem radi povezivanja sa Android pametnim telefonom sa omogućenim NFC \[26\]](#)
- [Povezivanje sa Android pametnim telefonom \[27\]](#)

- [Povezivanje sa iPhone uređajem \[28\]](#)

Ostale pripreme (Korišćenje dodatne opreme)

- [Korišćenje adaptera za stativ \[29\]](#)
- [Korišćenje vodootpornog kućišta \(SPK-AZ1\) \[30\]](#)
- [Korišćenje lepljivog nosača \[31\]](#)

Snimanje

Snimanje filmova ili fotografija

- [Prekidač REC HOLD \(zaključavanje\) \[32\]](#)
- [Funkcija zadržavanja dugmadi na daljinskom upravljaču sa prikazom uživo \[33\]](#)
- [Menjanje režima snimanja \[34\]](#)
- [Režim za filmove \[35\]](#)
- [Režim snimanja fotografija \[36\]](#)
- [Režim snimanja fotografija u intervalima \[37\]](#)
- [Snimanje tokom dužeg vremena \[38\]](#)

Promena postavki na daljinskom upravljaču sa prikazom uživo

Lista stavki podešavanja

- [Lista stavki podešavanja \[39\]](#)

Postavke za snimanje filma

- [Postavka kvaliteta slike \[40\]](#)
- [SteadyShot \[41\]](#)
- [Preokretanje \(filmovi\) \[42\]](#)
- [Scena \(filmovi\) \[43\]](#)
- [Postavka boje \[44\]](#)

Format snimanja filma [45]

Postavke fotografije

- Preokretanje (fotografije) [46]
- Scena (fotografije) [47]
- Neprekidno okidanje [48]
- Interval neprekidnog okidanja [49]
- Tajmer odloženog okidanja [50]

Postavke snimanja fotografija u intervalima

- Preokretanje (snimanje fotografija u intervalima) [51]
- Scena (snimanje fotografija u intervalima) [52]
- Snimanje s prekidima [53]

Postavke povezanih uređaja

- Postavka vremenskog koda/korisnička postavka [54]
- Infracrveni daljinski upravljač [55]
- Prebacivanje između režima NTSC/PAL [56]
- Automatsko isključivanje [57]
- Zvučni signal [58]
- Formatiranje [59]

Postavke daljinskog upravljača

- Rotacija ekrana [60]
- Svetlina monitora [61]
- Postavka datuma i vremena [62]
- Vraćanje podrazumevanih postavki [63]
- Verzija [64]
- Režim povezivanja [65]
- Postavka za GPS [66]

- [Režim rada u avionu \[67\]](#)
- [Poništavanje mrežnih postavki za višestruku vezu \[68\]](#)

Pregledanje

Pregledanje

- [Reprodukcija pomoću daljinskog upravljača sa prikazom uživo \[69\]](#)

Prebacivanje između displeja na kameri i daljinskog upravljača sa prikazom uživo

- [Promena režima povezivanja kamere \[70\]](#)
- [Menjanje prikaza na LCD ekranu daljinskog upravljača sa prikazom uživo \[71\]](#)

Brisanje

- [Brisanje \[72\]](#)

Strimovanje filmova uživo

Strimovanje uživo pomoću kamere (veza uživo)

- [Strimovanje uživo \[73\]](#)
- [Priprema za strimovanje uživo \[74\]](#)
- [Izvođenje strimovanja uživo \[75\]](#)

Računar

Action Cam Movie Creator

- [Korisne funkcije u softveru „Action Cam Movie Creator“ \[76\]](#)
- [Provera računarskog okruženja \[77\]](#)
- [Instaliranje softvera „Action Cam Movie Creator“ \[78\]](#)
- [Prekid veze sa računarom \(Windows 7/Windows 8\) \[79\]](#)

- [Prekid veze sa računarem \(Windows Vista\) \[80\]](#)

Uvoz podataka za pomoć pri određivanju GPS lokacije

- [Podaci za pomoć pri određivanju GPS lokacije \[81\]](#)

Ostalo

Procenjeno trajanje snimanja i reprodukcije za isporučenu bateriju kamere

- [Procenjeno trajanje snimanja za isporučenu bateriju kamere \[82\]](#)
- [Procenjeno trajanje reprodukcije za isporučenu bateriju kamere \[83\]](#)

Vreme za snimanje, broj fotografija koje je moguće snimiti na memorijsku karticu

- [Procenjeno vreme neprekidnog snimanja za filmove \[84\]](#)
- [Procenjeni broj fotografija koje je moguće snimiti \[85\]](#)

Napomene o korišćenju

- [Napomene o održavanju kamere i daljinskog upravljača sa prikazom uživo \[86\]](#)
- [O kondenzaciji vlage \[87\]](#)
- [Održavanje i skladištenje \[88\]](#)
- [Napomene o opcionalnoj dodatnoj opremi \[89\]](#)
- [Napomena o odbacivanju/ustupanju memorijske kartice \[90\]](#)
- [Baterije kamere i daljinskog upravljača sa prikazom uživo \[91\]](#)
- [Ograničenja strimovanja uživo pomoću kamere \[92\]](#)
- [Funkcije GPS i Wi-Fi toku distribucije \[93\]](#)
- [Mrežna veza \[94\]](#)
- [Simultano strimovanje uživo sa više kamera \[95\]](#)
- [Uticaj stanja linije \[96\]](#)
- [Veza strimovanja uživo \[97\]](#)
- [Vreme neprekidne distribucije \[98\]](#)

- [Ograničenje veze \[99\]](#)
- [LCD ekran daljinskog upravljača sa prikazom uživo \[100\]](#)
- [Performanse vodootpornosti daljinskog upravljača sa prikazom uživo \[101\]](#)
- [GPS \[102\]](#)
- [Odbacivanje daljinskog upravljača sa prikazom uživo \[103\]](#)

Korišćenje kamere širom sveta

- [Korišćenje kamere širom sveta \[104\]](#)
- [Lista vremenskih razlika u velikim gradovima sveta \[105\]](#)

Specifikacije

- [Kamera \[106\]](#)
- [Daljinski upravljač sa prikazom uživo \[107\]](#)

Zaštićeni znakovi

- [Zaštićeni znakovi \[108\]](#)

Napomene o licencama

- [O softveru koji koristi GNU GPL/LGPL \[109\]](#)

Rešavanje problema

Rešavanje problema

Rešavanje problema

- [Šta mogu da uradim da rešim problem? \[110\]](#)

Baterija i napajanje kamere

Ne možete da uključite kameru [111]

- Napajanje kamere se isključuje iznenada [112]
- Trajanje baterije kamere je kratko [113]
- Ne možete da napunite kameru [114]
- Indikator preostalog punjenja kamere pokazuje neispravnu vrednost [115]

Memorijska kartica

- Nije moguće izvesti radnje na memorijskoj kartici [116]

Snimanje slika

- Nije moguće snimati slike [117]
- Nije moguće umetati datume na slike [118]

Pregledanje slika

- Nije moguće reprodukovati slike [119]

Računari

- Računar ne prepozna kameru [120]
- Nije moguće uvesti slike [121]
- Nije moguće instalirati „Action Cam Movie Creator“ [122]
- „Action Cam Movie Creator“ ne radi pravilno [123]
- Nije moguće reprodukovati slike na računaru [124]

Wi-Fi

- Prenos slike traje predugo [125]

Ostalo

- Objektiv je zamagljen [126]
- Kamera i baterija postaju topli [127]
- Datum ili vreme nisu ispravni [128]

Daljinski upravljač sa prikazom uživo

- [Ne možete da uključite daljinski upravljač sa prikazom uživo \[129\]](#)
- [Ne možete da napunite daljinski upravljač sa prikazom uživo \[130\]](#)
- [Indikator preostalog punjenja daljinskog upravljača sa prikazom uživo pokazuje neispravnu vrednost \[131\]](#)
- [Nije moguće primiti GPS signal \[132\]](#)
- [Velika greška u informacijama o lokaciji \[133\]](#)
- [Triangulacija traje dugo iako se koriste podaci za pomoć pri određivanju GPS lokacije \[134\]](#)
- [Informacije o lokaciji nisu snimljene \[135\]](#)

Pitanja i odgovori

Kamera

- [Ne možete da uključite kameru \[136\]](#)
- [Trajanje baterije kamere je kratko \[137\]](#)

Daljinski upravljač sa prikazom uživo

- [Napajanje daljinskog upravljača sa prikazom uživo se isključuje iznenada \[138\]](#)
- [Nije moguće povezati daljinski upravljač sa prikazom uživo i kameru putem Wi-Fi veze \[139\]](#)

Indikatori upozorenja i poruke o grešci

Prikaz na daljinskom upravljaču sa prikazom uživo

- [01-01/02-02 \[140\]](#)
- [01-02 \[141\]](#)
- [01-03/01-04 \[142\]](#)
- [03-01/03-02 \[143\]](#)
- [02-01 \[144\]](#)

- [04-03 \[145\]](#)
- [05-01 \[146\]](#)
- [05-02 \[147\]](#)
- [05-03 \[148\]](#)
- [04-04 \[149\]](#)
- [10-01 \[150\]](#)
- [Kôd koji počinje slovom E ili C \[151\]](#)

[1] Korišćenje | Prvo pročitajte ovo | Identifikacija delova

Identifikacija delova kamere

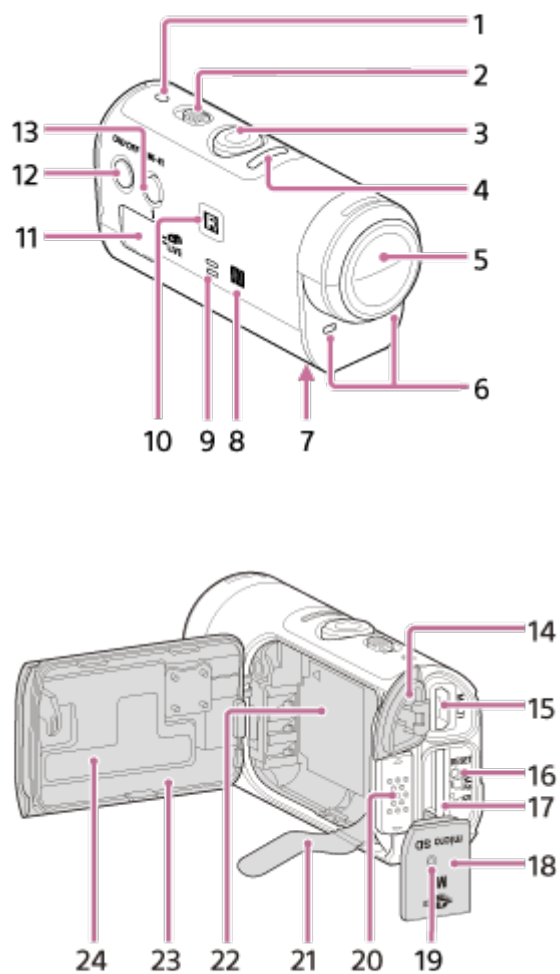

1. Lampica POWER/CHG (punjenje)
2. Prekidač REC HOLD
3. Dugme REC (film/fotografija)
4. Lampica REC (crvena)/Lampica LIVE (plava)
 - Svetli (crveno): U toku snimanja
 - Treperi (crveno): Došlo je do greške
 - Svetli (plavo): U toku strimovanja uživo
 - Sporo treperi (plavo): U toku strimovanja uživo (ima publike)
5. Objektiv
6. Mikrofoni
7. Otvor za postavljanje adaptera stativa
8.  (Oznaka N)
 - NFC (Near Field Communication) je međunarodni standard za tehnologiju bežične komunikacije kratkog dometa.
9. Zvučnik
10. Prijemnik infracrvenog daljinskog upravljača
11. Displej
12. Dugme ON/OFF
13. Dugme Wi-Fi
14. Poklopac priključaka (USB)
15. Multi/Mikro USB priključak
 - Podržava mikro USB kompatibilne uređaje.
16. Dugme RESET
17. Otvor za umetanje memorijske kartice
18. Poklopac memorijske kartice
19. Lampica REC/pristup
20. Ručica za zaključavanje poklopca baterije
21. Listić za izbacivanje baterije
22. Prostor za smeštanje baterije
23. Poklopac baterije
24. SSID oznaka

[2] Korišćenje | Prvo pročitajte ovo | Identifikacija delova

Identifikacija delova daljinskog upravljača

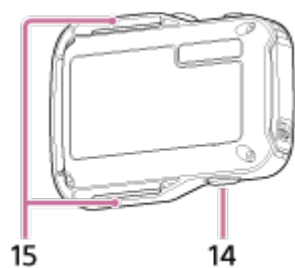
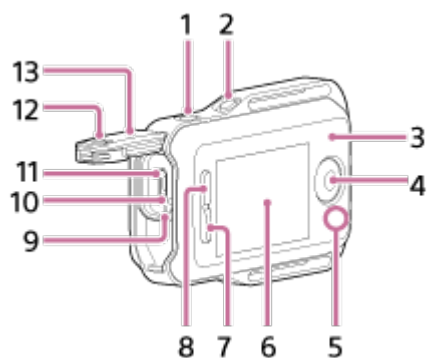

1. Dugme MENU
2. Dugme DISP
3. GPS antena
4. Dugme REC/ENTER
5. Lampica REC/Wi-Fi
6. LCD ekran
7. Dugme DOWN
8. Dugme UP
9. Lampica CHG (Punjenje)
10. Dugme RESET (Ponovno pokretanje)
11. Multi/Mikro USB priključak
12. Ručica za zaključavanje
13. Poklopac priključaka (USB)
14. Dugme ON/OFF
15. Mesto za kaiš

[3] Korišćenje | Prvo pročitajte ovo | Displej

Displej kamere

Sledi opis ikona koje se prikazuju na displeju kamere.

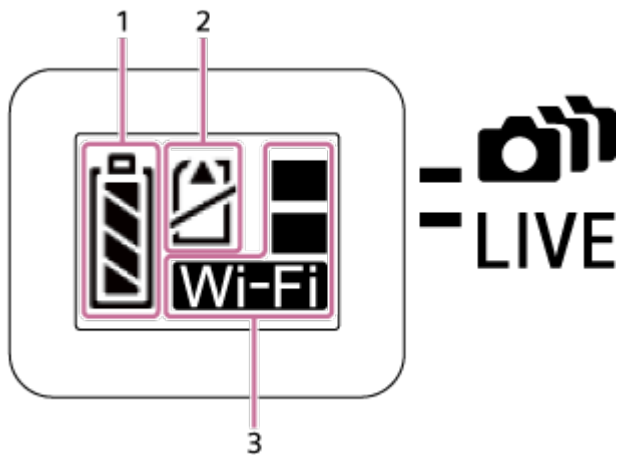

1. Indikator preostalog nivoa baterije







Kako indikator bude izgledao kao onaj više desno, to je baterija praznija.

2. Indikator upozorenja za memorijsku karticu

- Memorijska kartica nije umetnuta (svetli)
- Memorijska kartica je puna (svetli)
- Greška u vezi sa memorijskom karticom (treperi):
 - U kameru je umetnuta nekompatibilna memorijska kartica.
 - Priključak memorijske kartice je prljav.
 - Memorijska kartica je oštećena.
 - Memorijska kartica je umetnuta u pogrešnom smeru.

3. Indikator podešavanja za Wi-Fi

-  Kada je Wi-Fi podešen na pojedinačnu vezu
-  Kada je Wi-Fi podešen na višestruku vezu
-  Kada je Wi-Fi podešen na vezu uživo
-  Kada Wi-Fi podešen na OFF

veza)

U nastavku su opisane ikone koje se prikazuju na LCD ekranu daljinskog upravljača u toku pojedinačne veze.

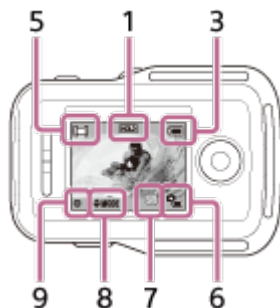
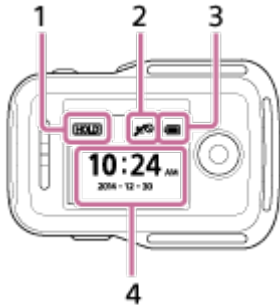

① Prikaz sata

1 Indikator zadržavanja dugmadi

2 GPS/Režim rada u avionu

- Ikona režima rada u avionu ✈ će se prikazivati kada je režim rada u avionu podešen na ON. Ikona GPS će se prikazivati kada je režim rada u avionu podešen na OFF.
- Ikona GPS se menja u zavisnosti od toga da li je GPS podešen na ON/OFF ili u zavisnosti od snage prijema GPS signala.

3 Indikator preostalog nivoa baterije u daljinskom upravljaču



- Kako indikator bude izgledao kao onaj više desno, to je baterija praznija.

4 Prikaz sata

② Prikaz slike uživo

5 Prikaz režima snimanja



6 Indikator preostalog nivoa baterije

7 Ikona upozorenja za memorijsku karticu/ Ikona zagrevanja

- Kada ugledate oznaku  , prestanite da snimate film.
- Ako kamera prestane da snima zbog temperature, ostavite je nekoliko minuta uz isključeno napajanje. Počnite sa snimanjem nakon što temperatura unutar kamere potpuno opadne.

8 Indikator promene režima snimanja

9 Ikona REC

U toku snimanja filma se prikazuje  , u toku snimanja fotografija se prikazuje  , a u toku snimanja fotografija u intervalima se prikazuje  .

[5] Korišćenje | Prvo pročitajte ovo | Displej

Daljinski upravljač sa prikazom slike uživo (Višestruka veza)

Ikone opisane u nastavku se prikazuju na LCD ekranu daljinskog upravljača u toku višestruke veze.

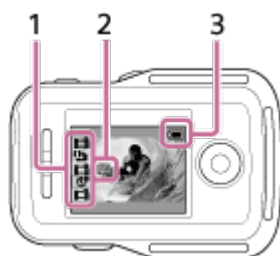

1 Prikaz režima snimanja/Ikona REC

- Prikazaće se režim snimanja i status snimanja povezane kamere. Narandžasti kursor označava kameru čiji prikaz slike uživo je izabran.
- Ikona REC će se prikazivati desno iznad prikaza režima snimanja dok se snimaju slike.

2 Ikona zagrevanja

- Kada ugledate oznaku  , prestanite da snimate film.
- Ako kamera prestane da snima zbog temperature, ostavite je nekoliko minuta uz isključeno napajanje. Počnite sa snimanjem nakon što temperatura unutar kamere potpuno opadne.

3 Indikator preostalog nivoa baterije u daljinskom upravljaču



- Kako indikator bude izgledao kao onaj više desno, to je baterija praznija.

[6] Korišćenje | Početni koraci | Provera sadržaja pakovanja

Provera sadržaja pakovanja

Uverite se da imate sledeći sadržaj u pakovanju. Broj u zagradama označava količinu svake isporučene stavke.

- Kamera (1)



- Mikro USB kabl (1)

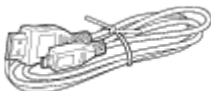

- Daljinski upravljač sa prikazom uživo (RM-LVR2V) (1)

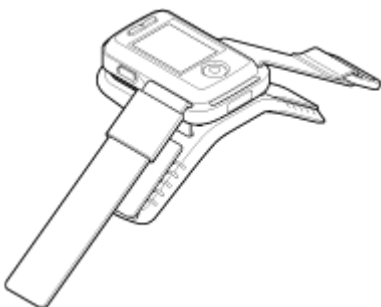

- Punjiva baterija (NP-BY1) (1)



- Vodootporno kućište (SPK-AZ1) (1)



- Kopča za montiranje (1)



- Ravni lepljivi nosač (1)



- Zakrivljeni lepljivi nosač (1)



- Adapter za stativ (1)

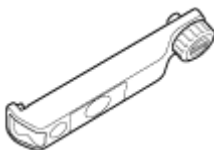

- Štampana dokumentacija

[7] Korišćenje | Početni koraci | Priprema za korišćenje

Priprema za korišćenje

Izložen je tok koraka koje treba da pripremite unapred. Za više detalja, proverite svaku stavku.

① Kamera

Umetanje baterije u kameru

Umetnite bateriju i potvrdite da je pravilno okrenuta.



Punjenje baterije za kameru

Uverite se da je napajanje kamere isključeno i povežite je sa uključenim računarom pomoću mikro USB kabla (isporučen).



Umetanje memorijske kartice u kameru

Umetnite memorijsku karticu u kameru, potvrđujući da je kartica pravilno okrenuta.



Uključivanje napajanja kamere

Pritisnite dugme ON/OFF na kameri.

- Filmove možete da snimate pritiskom na dugme REC na kameri.

② Daljinski upravljač

Punjenje daljinskog upravljača

Uverite se da je napajanje daljinskog upravljača isključeno i povežite ga sa uključenim računarom pomoću mikro USB kabla (isporučen).



Uključivanje napajanja daljinskog upravljača

Pritisnite dugme ON/OFF na daljinskom upravljaču.



Postavka datuma i vremena pomoću daljinskog upravljača

Kada prvi put uključite daljinski upravljač, prikazuje se ekran za podešavanje datuma

i vremena. Daljinski upravljač koristite nakon podešavanja datuma i vremena.



Povezivanje kamere i daljinskog upravljača sa prikazom uživo putem Wi-Fi veze

Podešavanje kamere pomoću daljinskog upravljača sa prikazom uživo

[8] Korišćenje | Početni koraci | Priprema kamere

Umetanje baterije u kameru i njeno uklanjanje

Umetanje baterije u kameru izvadite je iz nje.

Umetanje baterije

1. Otvorite poklopac
 - ① Pomerite ručicu za zaključavanje na stranu OPEN.
 - ② Otvorite poklopac iz pravca ◀.

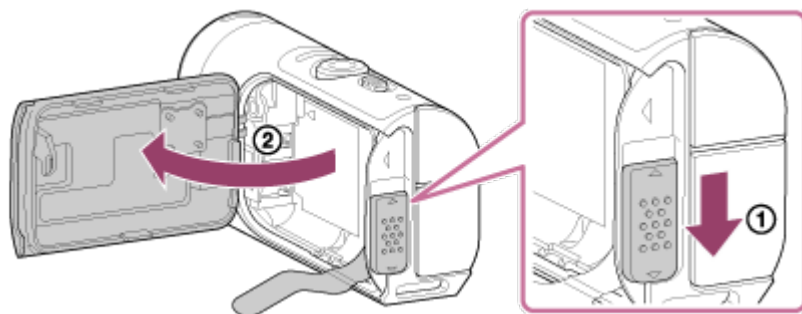

2. Umetnite bateriju

- Postoji mogućnost da baterija ne može da se izvadi ako je listić za izbacivanje baterije smešten ispod nje. Osim toga, to može da izazove curenje vode.

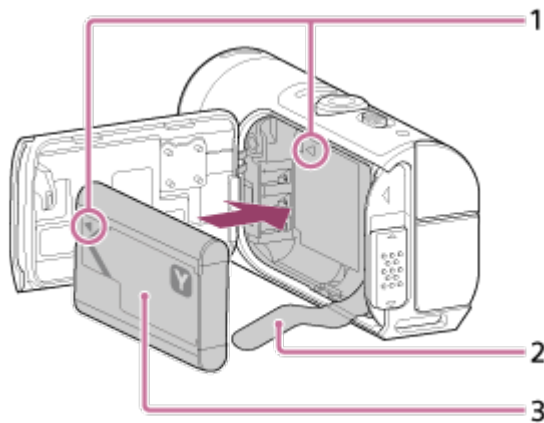

- 1 Poravnajte oznaku ◀ na bateriji sa istom oznakom na kameri
- 2 Postavite bateriju na listić za izbacivanje baterije, a zatim umetnite bateriju
- 3 Umetnite bateriju, poravnavajući oznaku ◀ na bateriji sa istom oznakom na kameri i okrećući štampanu stranu kao na slici

3. Zatvorite poklopac

- Dobro zatvorite poklopac i pomerite ručicu za zaključavanje u položaj LOCK. Uverite se da žuta oznaka na ručici za zaključavanje nije vidljiva i da je poklopac dobro zatvoren. Ponovo proverite da listić za izbacivanje baterije nije uklješten poklopcem niti da viri iz poklopca. Ako bilo koja strana materija, poput peska, dospe unutar poklopca, zaptivač bi mogao da se izgrebe, a to bi moglo da dovede do ulaska vode u kameru.

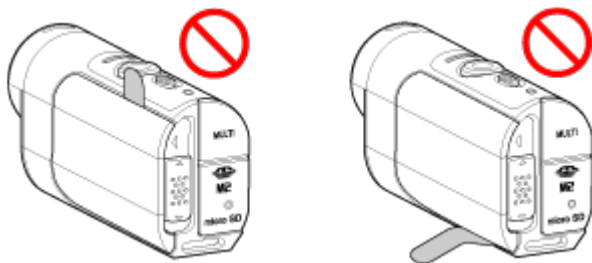

4. Uklanjanje baterije

- Otvorite poklopac baterije i povucite listić za izbacivanje baterije da biste je uklonili.

1. Proverite da li je napajanje kamere postavljeno na OFF

- Punjenje nije moguće dok je kamera uključena. Da biste isključili kameru, držite pritisnuto dugme ON/OFF dok se lampica POWER ne isključi.

2. Povežite kameru sa aktiviranim računarom pomoću mikro USB kabla (isporučen)

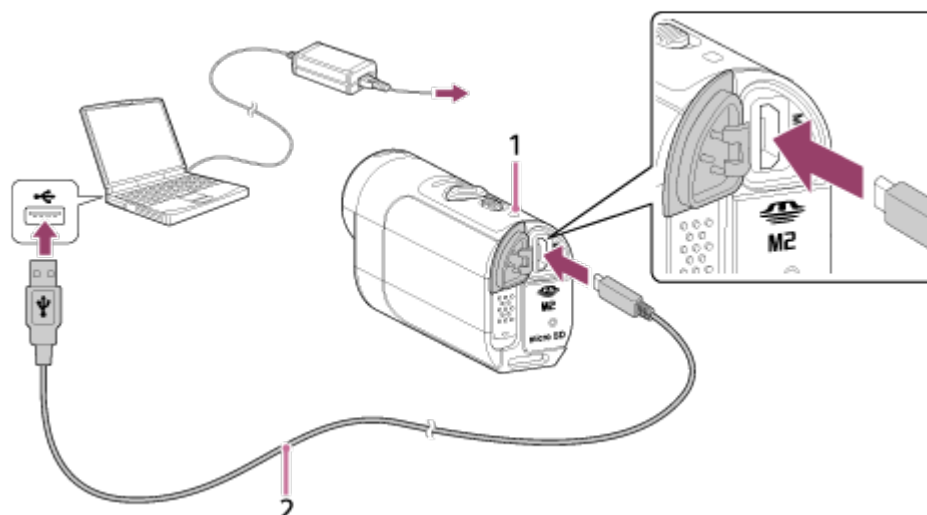

1 Svetli narandžastom bojom tokom punjenja

2 Mikro USB kabl (isporučen)

3. Kada se baterija napuni, iskopčajte kameru iz računara

- Baterija je napunjena (potpuna napunjenost) kada se uključi lampica POWER/CHG (Napajanje).
- Vreme punjenja^{*1} baterije NP-BY1 (isporučena) je sledeće.
Punjenje preko računara: Približno 2 s 25 m.
Punjenje preko punjača AC-UD10^{*2} (prodaje se zasebno): Približno 2 s 05 m.

^{*1} Vreme potrebno da se napuni potpuno ispražnjena baterija na temperaturi od 25 °C. Punjenje može da potraje duže pod određenim okolnostima ili uslovima.

^{*2} Brzo punjenje je moguće korišćenjem USB punjača AC-UD10 (prodaje se zasebno). Za povezivanje punjača koristite mikro USB kabl (isporučen).

Napomena

- Sa ovom kamerom možete koristiti samo bateriju tipa Y.
- Isključite kameru dok punite bateriju.
- Ne primenjujte silu na kameru kada je povezujete sa računarom. To može da izazove oštećenje kamere ili računara.

Kada kameru povežete sa prenosnim računom koji nije priključen na izvor napajanja, baterija prenosnog računara će možda početi brzo da se prazni. Ne ostavljajte kameru povezanu sa računom duže vreme.

- Ne garantujemo punjenje baterije ili povezivanje sa prilagođenim ili ručno napravljenim računom. U zavisnosti od tipa USB uređaja, punjenje možda neće pravilno funkcionisati.
- Ne garantujemo da će kamera raditi sa svim računima.
- Ako ne planirate da koristite kameru tokom dužeg perioda, napunite je jednom svakih 6 do 12 meseci da biste održali performanse baterije.

Savet

- **Provera preostalog punjenja baterije**

Indikator preostalog punjenja se prikazuje u gornjem levom uglu displeja.



- Indikator preostalog punjenja možda neće prikazivati ispravnu vrednost pod određenim okolnostima.
- Potreban je otprilike jedan minut pre nego što se prikaže ispravan indikator preostalog punjenja.

[10] Korišćenje | Početni koraci | Priprema kamere

Umetanje memorijske kartice u kameru i njeno izbacivanje

U nastavku je opisan način umetanja memorijske kartice i njenog izbacivanja.

1. Umetnite memorijsku karticu dok ne klikne
microSD kartica: Umetnite je u smeru štampane strane **(A)**.
Memory Stick Micro™ (Mark2) medijum: Umetnite ga u smeru strane sa kontaktima **(B)**.

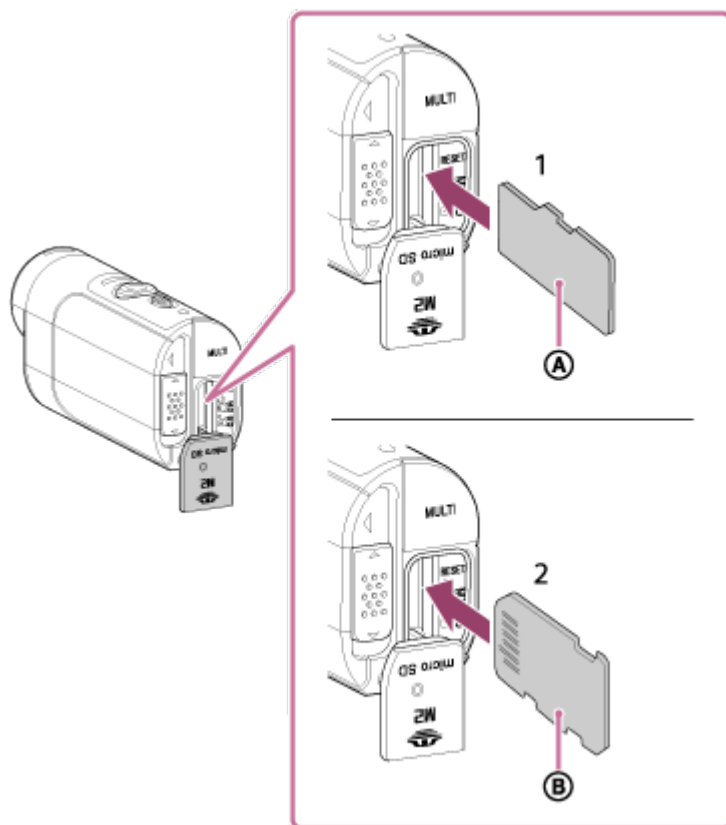

1 microSD kartica/microSDHC kartica/microSDXC kartica

2 Memory Stick Micro™ (Mark2) medijum

- Umetnite memorijsku karticu pravilno, proveravajući da li su strane dobro okrenute.
- Umetnite memorijsku karticu pod pravim uglom i ispravno okrenutu; u suprotnom, kamera je neće prepoznati.

2. Zatvorite poklopac

3. Izbacite memorijsku karticu

- Otvorite poklopac memorijske kartice, a zatim lagano jednom pritisnite memorijsku karticu.

Napomena

- Ne garantujemo da će kamera raditi sa svim memorijskim karticama.
- Proverite da li je memorijska kartica pravilno okrenuta. Ako silom umetnete memorijsku karticu u pogrešnom smeru, kartica, otvor za karticu ili snimljeni podaci mogu da se oštete.
- Kada memorijsku karticu prvi put koristite sa ovom kamerom, preporučujemo vam da je pre snimanja formatirate u kameri radi stabilnog rada.
- Imajte u vidu to da se formatiranjem trajno brišu podaci na memorijskoj kartici. Te

podatke ne možete da povratite.

- Obavezno napravite zaštitnu kopiju svih važnih podataka na računaru ili drugoj lokaciji za skladištenje.
- U otvor za memorijsku karticu ne umećite ništa drugo osim memorijske kartice odgovarajuće veličine. U suprotnom, to može da dovede do kvara.
- Kada umećete ili vadite memorijsku karticu, vodite računa da sprečite njeno iskakanje i ispuštanje.
- Pre nego što započnete snimanje, napravite probni snimak da biste se uverili da kamera radi ispravno.
- Ako isključite kameru ili uklonite bateriju ili memorijsku karticu dok svetli lampica REC/pristup, to može da izazove kvar memorijske kartice. Obavezno napravite zaštitnu kopiju svih važnih podataka na računaru ili drugim lokacijama za skladištenje.
- Pri korišćenju proverite sledeće.
 - Da su poklopac priključaka i poklopac memorijske kartice i baterije dobro zatvoreni
 - Da nije neka strana materija uklještena nekim poklopcem

Ako neki od poklopaca nije dobro zatvoren ili neka strana materija dospe unutar nekog poklopca, to bi moglo da dovede do ulaska vode u kameru.

[11] Korišćenje | Početni koraci | Priprema kamere

Memorijske kartice koje mogu da se koriste u kameri

Memorijske kartice koje mogu da se koriste u kameri su sledeće.

- **Koristite SDXC karticu bržu od Class10 kada snimate filmove u formatu XAVC S.**

Memory Stick Micro™ (Mark2) medijum ^{*1}

microSD memorijska kartica ^{*2}

microSDHC memorijska kartica ^{*2}

microSDXC memorijska kartica ^{*2}

^{*1} U ovom vodiču se pominju kao „Memory Stick Micro“.

^{*2} U ovom vodiču se pominju kao „microSD kartice“.

- Ne garantujemo da će kamera raditi sa svim memorijskim karticama.
- Garantovana radna temperatura kamere je od $-5\text{ }^{\circ}\text{C}$ do $+40\text{ }^{\circ}\text{C}$. Međutim, u zavisnosti od tipa memorijskih kartica, garantovana radna temperatura se razlikuje. Detaljne informacije potražite u uputstvu za upotrebu koje ste dobili uz memorijsku karticu.
- Slike snimljene na microSDXC memorijsku karticu ne mogu da se prenesu ili reprodukuju na računar ili AV uređaj koji nije kompatibilan sa sistemom datoteka exFAT* (preko USB veze). Pre povezivanja, uverite se da je uređaj kompatibilan sa sistemom datoteka exFAT. Ako kameru povežete na uređaj koji nije kompatibilan sa sistemom datoteka exFAT, možda će se prikazati zahtev za formatiranje memorijske kartice. U tom slučaju, nemojte da formatirate memorijsku karticu, u suprotnom će svi podaci na njoj biti izgubljeni.

* exFAT je sistem datoteka koji se koristi na microSDXC memorijskim karticama.

[12] Korišćenje | Početni koraci | Priprema kamere

Uključivanje/isključivanje napajanja kamere

Uključite napajanje kamere.

1. Pritisnite dugme ON/OFF.

- Možete da započnete snimanje pritiskom na dugme REC na kameri da biste uključili napajanje.



Isključivanje napajanja kamere

Da biste isključili kameru, ponovo pritisnite dugme ON/OFF.

- Uverite se da se lampica POWER isključila pritiskom na dugme ON/OFF.
-

Punjenje daljinskog upravljača sa prikazom uživo

Daljinski upravljač napunite pomoću računara.

1. Proverite da li je napajanje daljinskog upravljača postavljeno na OFF.
2. Povežite daljinski upravljač sa aktiviranim računarom pomoću mikro USB kabla (isporučen)
 - Lampica CHG (Punjenje) daljinskog upravljača svetli narandžastom bojom i punjenje počinje.
 - Kada se punjenje dovrši, lampica CHG (Punjenje) se isključuje.

Vreme punjenja^{*1} baterije u daljinskom upravljaču je sledeće.

Preko računara: Približno 4 s 05 m.

Preko punjača AC-UD10^{*2}: Približno 2 s 55 m.

^{*1} Vreme potrebno da se napuni potpuno ispražnjena baterija na temperaturi od 25 °C. Punjenje može da potraje duže pod određenim okolnostima ili uslovima.

^{*2} Brzo punjenje je moguće korišćenjem USB punjača AC-UD10 (prodaje se zasebno). Za povezivanje punjača koristite mikro USB kabl (isporučen).

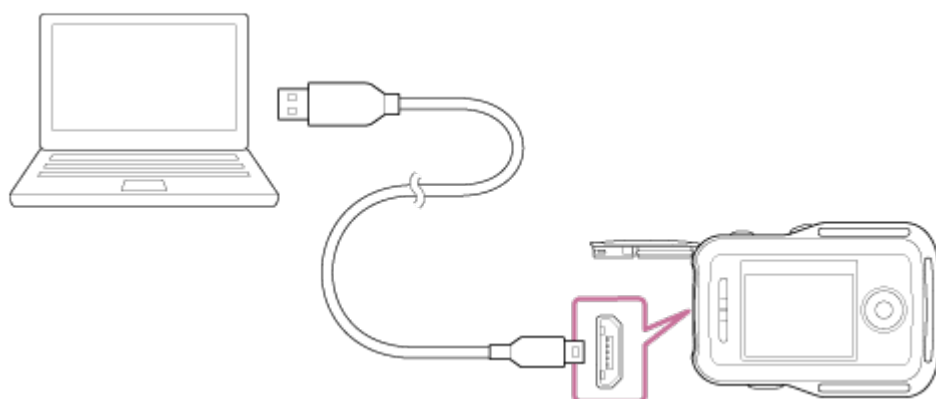

Napomena

- Daljinski upravljač možete da punite čak i ako nije potpuno ispražnjen. Čak i ako on nije napunjen do kraja, možete da koristite već postojeći delimično napunjen kapacitet baterije.
- Kada je napajanje daljinskog upravljača uključeno, on se snabdeva napajanjem, ali se ne puni.
- Da biste održavali funkciju daljinskog upravljača, napunite ga do kraja, a zatim

ispraznite do kraja barem jednom godišnje tokom skladištenja. I držite daljinski upravljač na hladnom mestu ili mestu sa niskom vlažnošću.

Savet

- **Provera preostalog punjenja baterije**

Indikator preostalog punjenja se prikazuje u gornjem desnom uglu LCD ekrana.



- Indikator preostalog punjenja možda neće prikazivati ispravnu vrednost pod određenim okolnostima.
- Potrebno je otprilike 30 sekundi pre nego što se prikaže ispravan indikator preostalog punjenja.
- Ako se baterija isprazni veoma brzo iako indikator preostalog punjenja pokazuje visoko, ponovo napunite daljinski upravljač do kraja. Indikator preostalog punjenja će potom prikazivati ispravnu vrednost. Imajte u vidu da indikator možda neće prikazivati ispravnu vrednost u slučaju da je daljinski upravljač tokom dužeg vremena korišćen na visokoj temperaturi okruženja ili je ostavljen potpuno napunjen.

[14] Korišćenje | Početni koraci | Priprema daljinskog upravljača sa prikazom uživo

Postavljanje kaiša na daljinski upravljač sa prikazom uživo

Postavite kaiš na daljinski upravljač.

1. Postavite daljinski upravljač na postolje i provucite kaiš kroz prorez za kaiš daljinskog upravljača i postolja, kao što je prikazano na slici ①, a zatim ga postavite kao što je prikazano na slici ②.
 - Dužinu kaiša možete da prilagodite u zavisnosti od položaja lepljivih delova ① i ②.

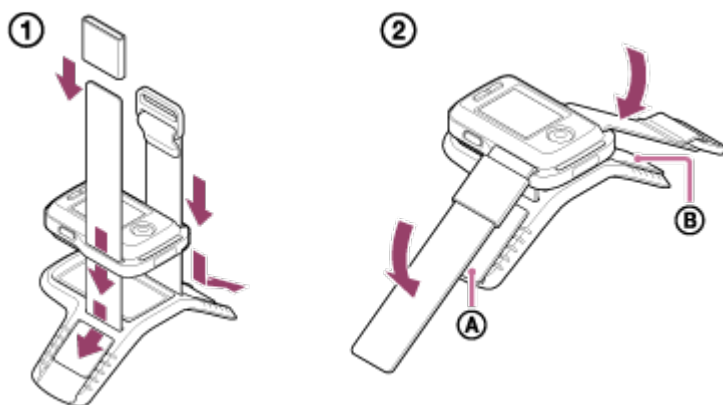

2. Postavite daljinski upravljač tako da LCD ekran bude paralelan sa nadlanicom i dugme REC/ENTER bude okrenuto ka prstima, da biste ga pričvrstili za ruku. Provucite kaiš kroz **C** kao što je prikazano da donjoj slici levo

- Nakon postavljanja **D**, pomerite **E** da prekrije kraj od **D**.

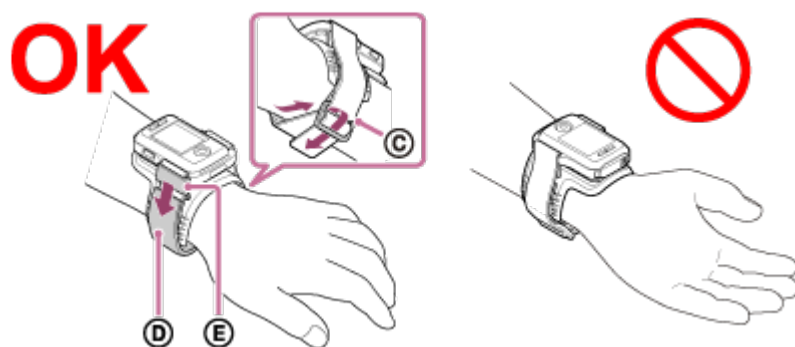

Napomena

- Neispravnim postavljanjem kaiša možete da izazovete povredu.
- GPS antena je ugrađena u prednji deo daljinskog upravljača. Postavljanje daljinskog upravljača sa pogrešne strane može da izazove da pozicioniranje traje duže vremena ili da ne budete u mogućnosti da odredite svoj položaj.
- Kada postavite daljinski upravljač na desni ručni zglob, podesite rotaciju ekrana u podešavanjima daljinskog upravljača na ON.
- Kada daljinski upravljač koristite namontiran na ruci, uvek ispravno namontirajte isporučeno postolje i kaiš.
- Budite pažljivi da ne ispustite daljinski upravljač prilikom odvezivanja kaiša.

Uključite/isključite napajanje daljinskog upravljača.

1. Uverite se da je poklopac priključaka daljinskog upravljača zatvoren
 - Dobro zatvorite poklopac priključaka tako da žuta oznaka ispod ručice za zaključavanje više ne može da se vidi.
Ako bilo koja strana materija, kao što je pesak, dospe unutar poklopca priključaka, zaptivač bi mogao da se izgrebe, što bi dovelo do ulaska vode u daljinski upravljač.
2. Pritisnite dugme ON/OFF na daljinskom upravljaču



- Kada prvi put uključite daljinski upravljač, prikazuje se ekran za podešavanje datuma i vremena.

Isključivanje napajanja daljinskog upravljača

Ponovo pritisnite dugme ON/OFF da biste isključili daljinski upravljač.

[16] Korišćenje | Početni koraci | Priprema daljinskog upravljača sa prikazom uživo

Promena postavke datuma i vremena preko daljinskog upravljača sa prikazom uživo

Kada prvi put uključite daljinski upravljač ili nakon ažuriranja softvera, prikazuje se ekran za podešavanje datuma i vremena. Daljinski upravljač koristite nakon podešavanja datuma i vremena.

1. Pritisnite dugme UP ili dugme DOWN daljinskog upravljača da biste izabrali željenu stavku, a zatim pritisnite dugme REC/ENTER
 - Sledeće stavke će se redom prikazivati na LCD ekranu daljinskog upravljača u toku pojedinačne veze.
GMT+0.0: Postavka časovne zone

 **OFF** : Postavka letnjeg računanja vremena

Y-M-D/M-D-Y/M(Eng)-D-Y/D-M-Y: Format datuma i vremena

Y-M-D : Postavka datuma

00:00: Postavka vremena

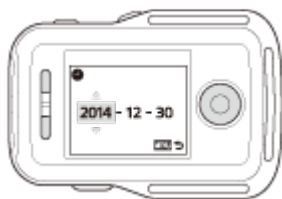

2. Pritisnite dugme UP ili dugme DOWN da biste izabrali željeni datum, a zatim pritisnite dugme REC/ENTER na daljinskom upravljaču da biste podesili datum i vreme
 - Datum i vreme možete da menjate i preko MENU stavki na daljinskom upravljaču. Pogledajte odeljak „Podešavanje vremena i datuma“.

[17] Korišćenje | Početni koraci | Priprema daljinskog upravljača sa prikazom uživo

Podaci za pomoć pri određivanju GPS lokacije

Pribavljanje informacija o lokaciji putem GPS-a možete da ubrzate preuzimanjem podataka za pomoć pri određivanju GPS lokacije. Ako je isporučeni daljinski upravljač RM-LVR2V povezan sa računarom na internetu koji koristi softver „Action Cam Movie Creator“, podaci za pomoć pri određivanju GPS lokacije mogu da se ažuriraju automatski.

- Ako postavka datuma i vremena nije podešena ili je podešeno pogrešno vreme, pribavljanje informacija o lokaciji putem GPS-a nije moguće ubrzati.
- Ako je period važenja podataka za pomoć pri određivanju GPS lokacije istekao, vreme za koje možete da snimate informacije o lokaciji nije moguće ubrzati.

[18] Korišćenje | Početni koraci | Povezivanje daljinskog upravljača sa prikazom uživo sa kamerom (pojedinačna veza)

Provera režima povezivanja kamere

Režim povezivanja kamere možete da proverite pre nego što povežete daljinski upravljač sa kamerom preko Wi-Fi mreže. Wi-Fi postavku kamere koju želite da povežete sa daljinskim upravljačem sa prikazom uživo možete da promenite pritiskom na dugme za Wi-Fi na kameri.

Ovde proverite da li je režim povezivanja u kameri podešen na režim pojedinačne veze.

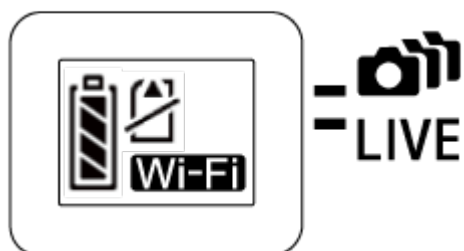

1. Uključite napajanje kamere
2. Proverite da li se oznaka **Wi-Fi** prikazuje na displeju kamere
 - Ako se oznaka **Wi-Fi** ne prikazuje ili se  prikazuje iznad oznake **Wi-Fi**, držite pritisnuto dugme Wi-Fi dok se ne prikaže samo oznaka **Wi-Fi**.





[19] Korišćenje | Početni koraci | Povezivanje daljinskog upravljača sa prikazom uživo sa kamerom (pojedinačna veza)

Provera režima povezivanja daljinskog upravljača sa prikazom uživo

Proverite da li je režim veze u daljinskom upravljaču podešen na pojedinačnu vezu pre nego što ga povežete sa kamerom preko Wi-Fi mreže.

1. Uključite napajanje daljinskog upravljača
2. Pritisnite dugme MENU na daljinskom upravljaču da biste izabrali  (Režim povezivanja) u odeljku  (Postavke daljinskog upravljača), pa pritisnite dugme REC/ENTER na daljinskom upravljaču
3. Proverite da li je izabrano  (Pojedinačna veza), a zatim pritisnite dugme

REC/ENTER na daljinskom upravljaču

- Promenite na  (Pojedinačna veza) ako je podešeno  (Višestruka veza).

[20] Korišćenje | Početni koraci | Povezivanje daljinskog upravljača sa prikazom uživo sa kamerom (pojedinačna veza)

Povezivanje daljinskog upravljača sa prikazom uživo sa jednom kamerom

Možete lako da upravljate svim funkcijama kamere tako što ćete povezati jednu kameru sa daljinskim upravljačem preko Wi-Fi mreže.

1. Uključite napajanje kamere
2. Pritisnite dugme Wi-Fi na kameri da biste je podesili na **Wi-Fi** (Pojedinačna veza)
3. Uključite daljinski upravljač
4. Na LCD ekranu daljinskog upravljača prikazuje se ekran za izbor Wi-Fi uređaja. Pomoću dugmeta UP ili dugmeta DOWN izaberite SSID kamere koju želite da povežete sa daljinskim upravljačem i pritisnite dugme REC/ENTER.
 - Kada se SSID ne prikazuje, proverite da li je Wi-Fi na kameri podešen na pojedinačnu vezu.
 - SSID je naznačen na nalepnici postavljenoj na zadnju stranu poklopca baterije kamere.

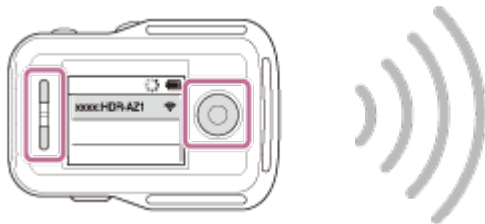

5. Pritisnite i držite dugme za Wi-Fi na kameri kada začujete zvučni signal sa kamere
 - Kamera i daljinski upravljač ulaze u stanje čekanja za Wi-Fi sertifikaciju.

Kada začujete zvučni signal u dužem intervalu, pritisnite i držite dugme Wi-Fi. Zvučni signal se oglašava u kraćem intervalu, što je znak da je povezivanje završeno.

- Prikaz na LCD ekranu daljinskog upravljača se prebacuje na prikaz slike uživo, a lampica REC/Wi-Fi na daljinskom upravljaču svetli plavom bojom.



Napomena

- Oznaka [DIRECT-] se izostavlja iz tekstualnog niza SSID-a kamere kada se prikaže na LCD ekranu daljinskog upravljača.
- Slike koje ste snimili kamerom ne možete da kopirate na daljinski upravljač.
- Kamera preko Wi-Fi veze treba da bude povezana samo sa pametnim telefonom ili daljinskim upravljačem, a ne sa drugim Wi-Fi pristupnim tačkama. Ako odaberete da povežete kameru sa drugim Wi-Fi pristupnim tačkama, to ćete činiti na sopstveni rizik. Kamera može da bude izložena neovlašćenom pristupu, a za svaki sadržaj komunikacije postoji rizik presretanja.

[21] Korišćenje | Početni koraci | Povezivanje daljinskog upravljača sa prikazom uživo sa kamerom (pojedinačna veza)

Uspostavljanje pravilne veze

Kada kamera i daljinski upravljač ne mogu da se povežu preko Wi-Fi mreže, isprobajte sledeće radnje.

- Proverite da li su režimi povezivanja u kameri i daljinskom upravljaču podešeni na režim pojedinačne veze. Kada režimi povezivanja u kameri i daljinskom upravljaču nisu podešeni na pojedinačnu vezu, promenite režime povezivanja i ponovo uspostavite vezu.
-



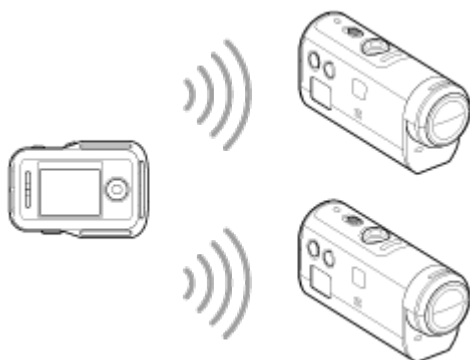

Povezivanje daljinskog upravljača sa prikazom uživo sa više kamera

Sa daljinskim upravljačem možete da povežete najviše pet kamera i da svim kamerama upravljate simultano.

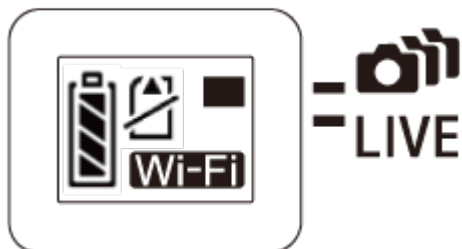

1. Uključite napajanje kamere
2. Pritisnite dugme Wi-Fi na kameri da biste vezu prebacili na višestruku



3. Uključite daljinski upravljač
4. Pritisnite dugme MENU da biste izabrali  (Režim povezivanja) u meniju  (Postavke daljinskog upravljača), a zatim izaberite  (Višestruka veza)
5. Pritisnite dugme MENU da biste izabrali  (Registracija uređaja)
 - Na LCD ekranu daljinskog upravljača će se prikazati ekran za registraciju uređaja, a kamera i daljinski upravljač će ući u stanje čekanja za višestruko povezivanje.
6. Pritisnite i držite dugme Wi-Fi na kameri
 - Kada se sa kamere pošalje zahtev za povezivanje daljinskom upravljaču,



začuje se zvučni signal.

7. Pritisnite dugme OK koje se prikazuje na LCD ekranu daljinskog upravljača.

- Kada se veza uspostavi, prikaz na LCD ekranu daljinskog upravljača se prebacuje na prikaz slike uživo.

8. Ako ćete nastaviti da povezujete još kamera, ponovite postupak od koraka 1



Napomena

- Registrirajte svaku kameru pre nego što režim mirovanja za povezivanje na kameri bude otkazan.
- Funkcija kontrole više kamera je dostupna samo sa kompatibilnim kamerama.
- Kada upravljate kamerom koja ne podržava funkciju kontrole više kamera, podesite daljinski upravljač na ..... (Pojedinačna veza).
- Slike koje ste snimili kamerom ne možete da kopirate na daljinski upravljač.
- Za povezivanje daljinskog upravljača sa više kamera koristi se WPS metod. Ako se u blizini kamera nalazi drugi uređaj koji koristi WPS metod, registracija možda neće uspeti. Ako registracija ne uspe, obavite ponovno povezivanje izvodeći sve korake ponovo.
- Kamera preko Wi-Fi veze treba da bude povezana samo sa pametnim telefonom ili daljinskim upravljačem, a ne sa drugim Wi-Fi pristupnim tačkama. Ako odaberete da povežete kameru sa drugim Wi-Fi pristupnim tačkama, to ćete činiti na sopstveni rizik. Kamera može da bude izložena neovlašćenom pristupu, a za svaki sadržaj komunikacije postoji rizik presretanja.

[23] Korišćenje | Početni koraci | Povezivanje daljinskog upravljača sa prikazom uživo sa više kamera (višestruka veza))

Poništavanje podataka za povezivanje registrovanih kamera

Ova funkcija je dostupna samo ako je daljinski upravljač podešen na višestruku vezu.

1. Pritisnite dugme MENU na daljinskom upravljaču da biste izabrali  
(Poništavanje mrežnih podešavanja) u meniju  (Postavke daljinskog upravljača)

- Izaberite **OK** da biste poništili mrežne postavke. Izaberite ↶ da biste otkazali poništavanje.

[24] Korišćenje | Početni koraci | Povezivanje kamere sa pametnim telefonom

Instaliranje aplikacija na pametnom telefonu

Instalirajte aplikaciju „PlayMemories Mobile“ na pametni telefon ili tablet. Ažurirajte aplikaciju „PlayMemories Mobile“ na najnoviju verziju ako je već instalirana na vašem pametnom telefonu.

Najnovije informacije i detalje o funkcijama softvera „PlayMemories Mobile“ potražite na sledećem veb-sajtu.

<http://www.sony.net/pmm/>

Android OS

Potražite aplikaciju „PlayMemories Mobile“ u prodavnici Google Play i instalirajte je.

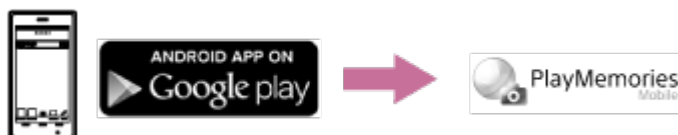

- Kada koristite funkcije za povezivanje jednim dodirrom (NFC), obavezan je Android 4.0 ili noviji.

iOS

Potražite aplikaciju „PlayMemories Mobile“ u prodavnici App Store i instalirajte je.

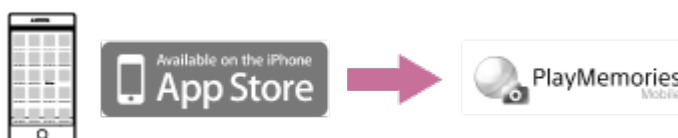

- Kada koristite iOS, funkcije za povezivanje jednim dodirrom (NFC) nisu dostupne.

- Za kontakt jednim dodirom (NFC) na kameri potreban je pametni telefon ili tablet na kojem je omogućen NFC.
- Nema garancija da će Wi-Fi funkcija opisana u ovom Vodiču za upotrebu funkcionisati na svim pametnim telefonima i tabletima.
- Način rada i izgled ekrana aplikacije su podložni izmenama u sledećim nadogradnjama bez prethodne najave.

[25] Korišćenje | Početni koraci | Povezivanje kamere sa pametnim telefonom

Provera ID/lozinke

Proverite ID/lozinku koje koristite za povezivanje kamere sa pametnim telefonom.

- Lozinku proverite na nalepnici (SSID oznaci) postavljenoj na zadnju stranu poklopca baterije.
- ID/lozinka nisu potrebni za povezivanje jednim dodirom sa pametnim telefonom.

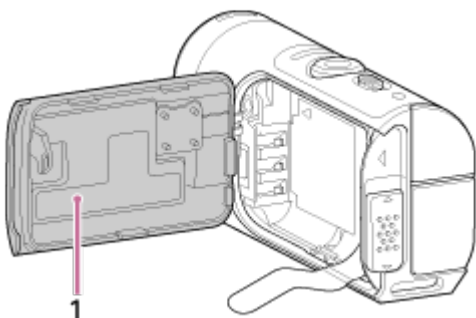

1. SSID oznaka

Ako je nalepnica skinuta ili je postala nečitljiva, ID korisnika i lozinku možete pronaći na sledeći način.

1. Umetnite napunjenu bateriju u kameru
 2. Povežite kameru sa računarom pomoću mikro USB kabla (isporučen)
 3. Pritisnite dugme ON/OFF na kameri da biste uključili napajanje
 4. Prikažite [Computer] > [PMHOME] > [INFO] > [WIFI_INF.TXT] na računaru, a zatim potvrdite korisnički ID i lozinku
-

Korišćenje funkcija za kontakt jednim dodirom radi povezivanja sa Android pametnim telefonom sa omogućenim NFC

Jednostavnim povezivanjem kamere sa pametnim telefonom, možete da upravljate kamerom sa pametnog telefona kao što radite sa isporučenim daljinskim upravljačem.

1. Uključite kameru
2. Pritisnite dugme Wi-Fi na kameri da biste prikazali **Wi-Fi** (Pojedinačna veza)
3. Izaberite [Settings] na pametnom telefonu, zatim izaberite [More...] i označite opciju [NFC] ili [Reader/Writer]



4. Dodirnite kameru pametnim telefonom

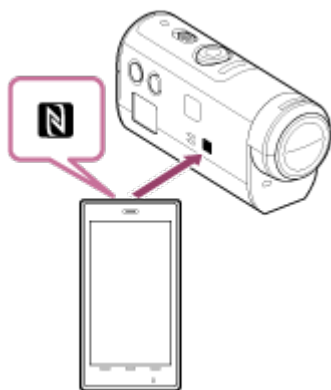

- Unapred otkažite režim mirovanja i funkciju za zaključavanje ekrana na pametnom telefonu.
- Dodirnite i držite bez pomeranja dok se ne pokrene aplikacija „PlayMemories Mobile“ (1-2 sekunde).
- Dodirnite oznakom **N** (oznaka N) na pametnom telefonu oznaku **N** (oznaka N) na bočnoj strani kamere.
- Neki pametni telefoni sa ugrađenom funkcijom e-novčanika podržavaju NFC. Detaljnije informacije potražite u uputstvu za upotrebu koje ste dobili uz pametni telefon.
- Ako kameru i pametni telefon nije moguće povezati pomoću funkcije NFC, povežite ih na način opisan u odeljku „Povezivanje sa Android pametnim telefonom (povezivanje bez korišćenja funkcije NFC)“.

Napomena

- Ne možete istovremeno da povežete pametni telefon sa više kamera.
- U zavisnosti od okruženja lokalne električne mreže ili performansi pametnog telefona, prikaz slika uživo možda neće proći glatko.
- Kada je režim rada u avionu na daljinskom upravljaču podešen na [ON], Wi-Fi funkcija nije dostupna.

Savet

• **O tehnologiji „NFC“**

NFC je tehnologija za bežičnu komunikaciju kratkog dometa između različitih uređaja, poput mobilnih telefona, IC kartica itd. Prenos podataka se postiže jednostavnim dodiranjem na određenom mestu. NFC (Near Field Communication) je međunarodni standard za tehnologiju bežične komunikacije kratkog dometa.

Povezivanje sa Android pametnim telefonom

Povezujući kameru sa pametnim telefonom, možete da upravljate kamerom sa pametnog telefona kao što radite sa isporučenim daljinskim upravljačem.

Ako su kamera i pametni telefon povezani bez korišćenja NFC, pratite sledeće korake za podešavanje.

1. Uključite napajanje kamere
2. Pritisnite dugme Wi-Fi na kameri da biste prikazali **Wi-Fi** (Pojedinačna veza)
3. Pokrenite „PlayMemories Mobile“ na pametnom telefonu

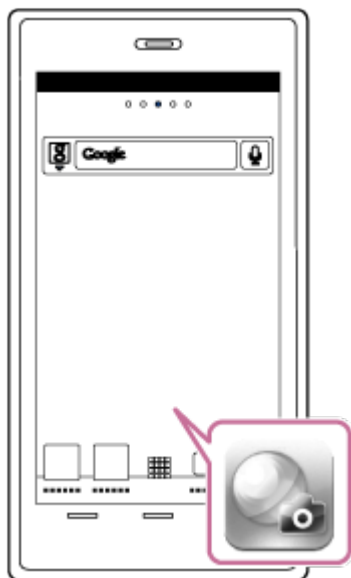

4. Izaberite SSID koji je odštampan na nalepnici postavljenoj na zadnju stranu poklopca baterije



5. Unesite lozinku sa nalepnice postavljene na zadnju stranu poklopca baterije (samo prvi put)

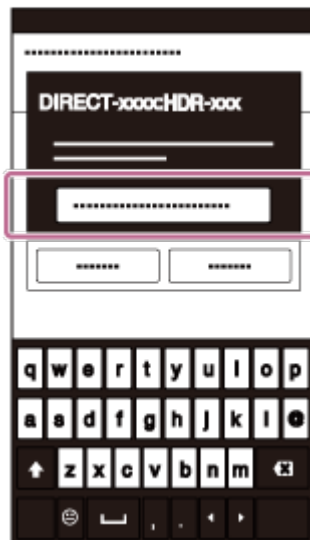

Napomena

- Ne možete istovremeno da povežete pametni telefon sa više kamera.
- U zavisnosti od okruženja lokalne električne mreže ili performansi pametnog telefona, prikaz slika uživo možda neće proći glatko.

[28] Korišćenje | Početni koraci | Povezivanje kamere sa pametnim telefonom

Povezivanje sa iPhone uređajem

Povezujući kameru sa iPhone uređajem, možete da upravljate kamerom sa iPhone uređaja kao što radite sa isporučenim daljinskim upravljačem.

1. Izaberite [Settings] na iPhone uređaju, zatim izaberite [Wi-Fi] i SSID kamere

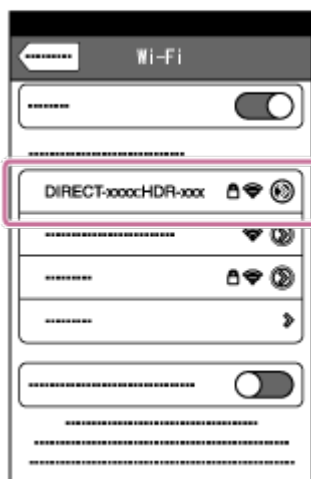

2. Unesite lozinku sa nalepnice postavljene na zadnju stranu poklopca baterije (samo prvi put)

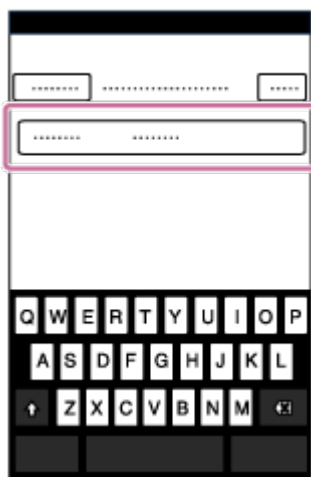

3. Potvrdite vezu sa SSID-om naznačenim na priloženoj nalepnici



4. Vratite se na početni ekran i pokrenite „PlayMemories Mobile“

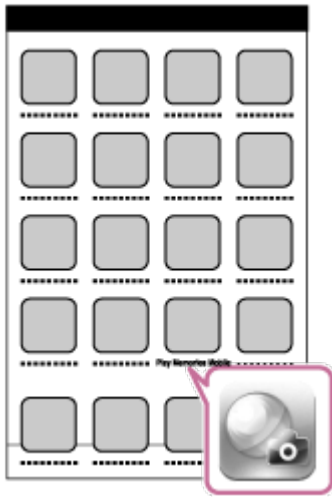

Napomena

- Ne možete istovremeno da povežete iPhone uređaj sa više kamera.
- U zavisnosti od okruženja lokalne električne mreže ili performansi iPhone uređaja, prikaz slika uživo možda neće proći glatko.

[29] Korišćenje | Početni koraci | Ostale pripreme (Korišćenje dodatne opreme)

Korišćenje adaptera za stativ

Kada na kameru postavite adapter za stalak, dodatnu opremu možete postavljati na kameru bez korišćenja voodopornog kućišta. Moguće je i otvaranje/zatvaranje poklopca za priključke na Multi/Mikro USB priključku. To vam omogućava da kameru povežete na računar ili USB uređaj dok je postavljen adapter za stalak.

Detaljne informacije o adapteru za stalak potražite na sledećem veb-sajtu.

http://rd1.sony.net/help/cam/1415/h_zz/

[30] Korišćenje | Početni koraci | Ostale pripreme (Korišćenje dodatne opreme)

Korišćenje voodopornog kućišta (SPK-AZ1)

Kada kameru postavite u voodoporno kućište, filmove možete da snimate pod vodom/u blizini vode.

Detaljne informacije o voodopornom kućištu potražite na sledećem veb-sajtu.

[31] Korišćenje | Početni koraci | Ostale pripreme (Korišćenje dodatne opreme)

Korišćenje lepljivog nosača

Lepljivi nosač se koristi za pričvršćivanje vodootpornog kućišta ili adaptera za stalak za predmet koji nameravate da koristite.

Lepljivi nosač je opšti pojam za kopču za montiranje, ravni lepljivi nosač i zakrivljeni lepljivi nosač. Pre postavljanja, umetnite kameru u vodootporno kućište ili postavite adapter za stalak.

Detaljne informacije o lepljivom nosaču potražite na sledećem veb-sajtu.

http://rd1.sony.net/help/cam/1415/h_zz/

[32] Korišćenje | Snimanje | Snimanje filmova ili fotografija

Prekidač REC HOLD (zaključavanje)

Moguće je sprečiti slučajan rad dugmeta REC.

Pomerite prekidač u smeru [HOLD] da biste zaključali dugme REC. Da biste oslobodili zatvarač, vratite ga u prvobitni položaj.

- Oslobodite zatvarač pre korišćenja.
- Ako zaključate kameru u toku snimanja, ona će nastaviti da snima*.
- Ako zaključate kameru kada zaustavite snimanje, ona će ostati zaustavljena*.

* Oslobodite zatvarač da biste promenili postavku.



1 Prekidač REC HOLD (zaključavanje)

2 Dugme REC

3 Lampica REC/lampica LIVE

[33] Korišćenje | Snimanje | Snimanje filmova ili fotografija

Funkcija zadržavanja dugmadi na daljinskom upravljaču sa prikazom uživo

Pritisnite dugme MENU na daljinskom upravljaču povezanom sa kamerom tokom 2 sekunde ili duže da biste aktivirali funkciju zadržavanja dugmadi.



U funkciji zadržavanja dugmadi, na LCD ekranu daljinskog upravljača se prikazuje oznaka **HOLD**. Dugme REC, dugme DISP, dugme UP i dugme DOWN na daljinskom upravljaču su onemogućeni.

Da biste otkazali funkciju zadržavanja dugmadi, pritisnite i držite dugme MENU na daljinskom upravljaču duže od dve sekunde ili pritisnite dugme ON/OFF da biste isključili napajanje daljinskog upravljača.

Napomena

Funkcija zadržavanja dugmadi je dostupna samo ako je daljinski upravljač povezan sa kamerom preko Wi-Fi mreže. Kada daljinski upravljač nije povezan, funkcija zadržavanja dugmadi ne može da se koristi.

- Funkcija zadržavanja dugmadi ne može da se koristi dok se prikazuju MENU stavke.
- Kada se prekine Wi-Fi veza između daljinskog upravljača i kamere, funkcija zadržavanja dugmadi se otkazuje.

[34] Korišćenje | Snimanje | Snimanje filmova ili fotografija

Menjanje režima snimanja

Režim snimanja menjate pritiskom na dugme UP/DOWN na LCD ekranu daljinskog upravljača.

Ikona režima snimanja će se prikazati na gornjoj levoj strani ekrana.



Dostupne su sledeće ikone režima snimanja.



Režim za filmove: Snimanje filmova.



Režim snimanja fotografija: Snimanje fotografija.



Režim snimanja fotografija u intervalima: Nastavljanje snimanja fotografija u pravilnim intervalima.

Savet

• Menjanje režima snimanja iz MENU stavki

Režim snimanja možete da promenite i iz MENU stavki na daljinskom upravljaču.

Postupak za prebacivanje preko MENU stavki je sledeći.

- Pritisnite dugme MENU na daljinskom upravljaču da biste izabrali **MODE: [film strip]** (Režim snimanja) između stavki podešavanja. Izaberite željeni režim snimanja pritiskom na dugme UP/DOWN na daljinskom upravljaču.

[35] Korišćenje | Snimanje | Snimanje filmova ili fotografija

Režim za filmove

Snimanje filmova.

1. Pritisnite dugme ON/OFF na kameri da biste uključili njeno napajanje
2. Pomerite prekidač REC HOLD kamere da biste otpustili REC HOLD
 - Ako je REC HOLD na kameri otpušten, pređite na korak 3.
3. Prebacite režim snimanja na [film strip] (Režim za filmove) pritiskom na dugme UP/DOWN na daljinskom upravljaču

4. Pritisnite dugme REC na kameri ili daljinskom upravljaču da biste započeli snimanje
 - Lampica REC/Wi-Fi daljinskog upravljača menja boju iz plave u crvenu.

Zaustavljanje snimanja

Ponovo pritisnite dugme REC na kameri ili daljinskom upravljaču.

Lampica REC/Wi-Fi daljinskog upravljača menja boju iz crvene u plavu.

Napomena

- Slike nije moguće reprodukovati na kameri. Da biste reprodukovali slike, potreban vam je isporučeni daljinski upravljač ili pametni telefon sa instaliranom aplikacijom „PlayMemories Mobile“.
- Tokom perioda dužeg snimanja, može da dođe do porasta temperatura kamere do tačke kada se snimanje automatski zaustavlja.
- Režim snimanja je podrazumevano podešen na režim za filmove. Za snimanje u režimu PHOTO/INTVL, potreban vam je isporučeni daljinski upravljač ili pametni telefon sa instaliranom aplikacijom „PlayMemories Mobile“.
- Režim snimanja koji je bio podešen kada je kamera isključena biće vraćen kada kamera bude uključena sledeći put.

[36] Korišćenje | Snimanje | Snimanje filmova ili fotografija

Režim snimanja fotografija

Snimanje fotografija.

1. Pritisnite dugme ON/OFF na kameri da biste uključili njeno napajanje
2. Prebacite režim snimanja na  (Režim snimanja fotografija) pritiskom na dugme UP/DOWN na daljinskom upravljaču
3. Pritisnite dugme REC na kameri ili daljinskom upravljaču da biste započeli snimanje

Napomena

- Slike nije moguće reprodukovati na kameri. Da biste reprodukovali slike, potreban vam je isporučeni daljinski upravljač ili pametni telefon sa instaliranom aplikacijom „PlayMemories Mobile“.
- Tokom perioda dužeg snimanja, može da dođe do porasta temperatura kamere do tačke kada se snimanje automatski zaustavlja.
- Režim snimanja koji je bio podešen kada je kamera isključena biće vraćen kada kamera bude uključena sledeći put.

[37] Korišćenje | Snimanje | Snimanje filmova ili fotografija

Režim snimanja fotografija u intervalima

Kada započnete snimanje, kamera nastavlja da snima fotografije u pravilnim intervalima dok ne zaustavite snimanje.

1. Pritisnite dugme ON/OFF na kameri da biste uključili njeno napajanje
2. Prebacite režim snimanja na  (Režim snimanja fotografija u intervalima) pritiskom na dugme UP/DOWN na daljinskom upravljaču
3. Pritisnite dugme REC na kameri ili daljinskom upravljaču da biste započeli snimanje

Zaustavljanje snimanja

Pritisnite dugme REC na kameri ili daljinskom upravljaču.

Lampica REC/Wi-Fi daljinskog upravljača menja boju iz crvene u plavu.

Napomena

- Slike nije moguće reprodukovati na kameri. Da biste reprodukovali slike, potreban vam je isporučeni daljinski upravljač ili pametni telefon sa instaliranom aplikacijom „PlayMemories Mobile“.
 - Tokom perioda dužeg snimanja, može da dođe do porasta temperatura kamere do tačke kada se snimanje automatski zaustavlja.
 - Režim snimanja koji je bio podešen kada je kamera isključena biće vraćen kada kamera bude uključena sledeći put.
-

Snimanje tokom dužeg vremena

Imajte na umu stavke navedene u nastavku kada snimate tokom dužeg vremena.

- Kada snimate tokom dugog vremena, temperatura kamere raste. Ako temperatura pređe određeni nivo, snimanje se automatski zaustavlja. Nemojte koristiti kameru 10 minuta ili duže da biste omogućili da njena unutrašnja temperatura padne na bezbedan nivo.
- Kada je temperatura u okruženju visoka, temperatura kamere se brzo povisi.
- Kada se temperatura fotoaparata povisi, kvalitet slike može da oslabi. Preporučujemo da sačekate da temperatura u kameri opadne pre nego što nastavite da snimate slike.
- Površina kamere može da se zagreje tokom upotrebe – to je normalno.

[39] Korišćenje | Promena postavki na daljinskom upravljaču sa prikazom uživo | Lista stavki podešavanja

Lista stavki podešavanja



Pritiskom na dugme MENU na daljinskom upravljaču dok je on povezan sa kamerom putem Wi-Fi mreže možete da proverite da li će aktuelne stavke podešavanja biti prikazane i da promenite te postavke.

Postavke možete da izaberete između sledećih stavki.

Prekid veze

  Prekid Wi-Fi veze i povratak na ekran za izbor Wi-Fi uređaja.

Registracija uređaja *6

  Registrovanje kamere za povezivanje sa daljinskim upravljačem korišćenjem višestruke veze.

Režim reprodukcije *2

  Reprodukcija i brisanje stavki pomoću daljinskog upravljača.

Režim snimanja

MODE:  Prebacivanje između režima za snimanje filmova/snimanje fotografija/snimanje fotografija u intervalima

Stavke podešavanja kamere *2

- Stavke navedene u nastavku mogu da se podese u režimu za filmove.

Postavke za snimanje filma

HQ: Postavka kvaliteta slike: Podešavanje rezolucije slike i brzine kadrova za snimanje filmova.

SteadyShot: **ON** SteadyShot: Aktiviranje smanjenja podrhtavanja kamere.

Q: **OFF** Preokretanje: Snimanje slike u obrnutom položaju.

SCN : NORMAL Scena: Podešavanje kvaliteta slike prikladnog za scene.

COLOR: VIVID Postavka boje: Podešavanje tonova boje slika.

MP4: Format snimanja filma: Biranje formata snimanja filma.

- Stavke navedene u nastavku mogu da se podese u režimu za snimanje fotografija.

Postavke fotografije

Q: **OFF** Preokretanje: Snimanje slike u obrnutom položaju.

SCN : NORMAL Scena: Podešavanje kvaliteta slike prikladnog za scene.

DRIVE : Neprekidno okidanje: Podešavanje neprekidnog okidanja (režim okidanja).

8 fps 1s Interval neprekidnog okidanja *3: Podešavanje intervala neprekidnog okidanja za neprekidno okidanje velikom brzinom i snimanje u režimu Motion Shot LE.

Timer: **OFF** Tajmer odloženog okidanja: Podešavanje tajmera odloženog okidanja.

- Stavke navedene u nastavku mogu da se podese u režimu snimanja fotografija u intervalima.

Postavke snimanja fotografija u intervalima

Q: **OFF** Preokretanje: Snimanje slike u obrnutom položaju.

SCN : NORMAL Scena: Podešavanje kvaliteta slike prikladnog za scene.

2 sec Snimanje s prekidima: Podešavanje protoka vremena za snimanje fotografija u intervalima.

Stavke podešavanja povezanih uređaja

Postavke povezanih uređaja

TC/UB Vremenski kôd/korisnička postavka^{*4} Možete da izaberete postavku funkcije vremenskog koda/korisničke postavke.

 : **OFF** Infracrveni daljinski upravljač: Podešavanje infracrvenog daljinskog upravljača RMT-845 (prodaje se zasebno).

NTSC → PAL Prebacivanje između režima NTSC/PAL: Izbor postavke, u zavisnosti od TV sistema u zemlji ili regionu gde koristite kameru.

 : **OFF** Automatsko isključivanje: Podešavanje automatskog isključivanja napajanja kamere.

 : **ON** Zvučni signal: Podešavanje zvučnog signala na ON/OFF.

 **FORMAT** Formatiranje^{*3}: Brisanje svih slika na memorijskoj kartici i vraćanje memorijske kartice u njeno početno stanje.

Stavke podešavanja daljinskog upravljača

Postavke daljinskog upravljača

 : **OFF** Rotacija ekrana: Promena smera LCD monitora i dugmeta UP/dugmeta DOWN na daljinskom upravljaču.

 : **HI** Svetlina monitora: Podešavanje svetline LCD monitora na daljinskom upravljaču.

 Postavka datuma i vremena: Podešavanje godine/meseca/dana i časovne zone.

 Vraćanje podrazumevanih postavki: Vraćanje svih vrednosti postavki daljinskog upravljača na podrazumevane vrednosti.

 Verzija: Prikazivanje verzije softvera daljinskog upravljača.

 Režim povezivanja^{*1, *5}: Podešavanje broja kamera povezanih sa daljinskim upravljačem.

 : **ON** Postavka za GPS^{*5}: Snimanje GPS podataka u toku snimanja filmova i informacije o lokaciji u toku snimaja fotografija pomoću funkcije GPS u daljinskom upravljaču sa prikazom uživo.

 : **OFF** Režim rada u avionu^{*1}: Podešavanje kamere da se privremeno onemoguće sve funkcije koje se odnose na funkcije Wi-Fi i GPS dok ste u avionu.

 Poništavanje mrežnih podešavanja^{*6}: Poništavanje mrežnih postavki za višestruku vezu.

*1 Ne prikazuje se kada su kamera i daljinski upravljač povezani preko Wi-Fi mreže.

*2 Prikazuje se samo u toku pojedinačne veze.

*3 Prikazuje se samo kada je umetnuta memorijska kartica.

*4 Prikazuje se samo kada je podešen režim za filmove.

*5 Ne prikazuje se kada je režim rada u avionu podešen na ON.

*6 Prikazuje se samo u toku višestruke veze.

Napomena

- Stavke podešavanja kamere se prikazuju samo kada su kamera i daljinski upravljač povezani preko Wi-Fi mreže (osim postavki daljinskog upravljača).
- Navedene su ikone koje se prikazuju u podrazumevanim podešavanjima.
- Da biste se vratili iz ekrana za izbor vrednosti postavki na ekran za izbor stavki podešavanja, izaberite .
- Da biste uneli stavku podešavanja na ekranu za izbor ili vrednost postavke, izaberite **OK**.



[40] Korišćenje | Promena postavki na daljinskom upravljaču sa prikazom uživo | Postavke za snimanje filma

Postavka kvaliteta slike

Možete da podesite rezoluciju slike i brzinu kadrova za snimanje filmova.

1. Pritisnite dugme MENU na daljinskom upravljaču

Prikazaće se spisak stavki podešavanja.

2. Pritisnite dugme UP ili dugme DOWN na daljinskom upravljaču da biste izabrali  ili **HD 30p50M** (Postavka kvaliteta slike) u meniju  (Postavke za snimanje filma), a zatim pritisnite dugme REC/ENTER na daljinskom upravljaču

3. Pritisnite dugme UP ili dugme DOWN na daljinskom upravljaču da biste izabrali željenu vrednost postavke, a zatim pritisnite dugme REC/ENTER na daljinskom upravljaču

XAVCS (Kada je format za snimanje filma podešen na XAVC S)

HD 60p50M XAVC S 50 Mbps (podrazumevano) *1

Rezolucija: 1920 × 1080

Brzina kadrova pri snimanju: 60p

Brzina kadrova pri reprodukciji: 60p

HD 30p50M XAVC S 50 Mbps *1

Rezolucija: 1920 x 1080

Brzina kadrova pri snimanju: 30p

Brzina kadrova pri reprodukciji: 30p

HD 24p50M XAVC S 50 Mbps *1

Rezolucija: 1920 x 1080

Brzina kadrova pri snimanju: 24p

Brzina kadrova pri reprodukciji: 24p

HD 50p50M XAVC S 50 Mbps (podrazumevano) *2

Rezolucija: 1920 x 1080

Brzina kadrova pri snimanju: 50p

Brzina kadrova pri reprodukciji: 50p

HD 25p50M XAVC S 50 Mbps *2

Rezolucija: 1920 x 1080

Brzina kadrova pri snimanju: 25p

Brzina kadrova pri reprodukciji: 25p

MP4 (Kada je format za snimanje filma podešen na MP4)

PS Najviša rezolucija (glatka slika snimljena pri brzini kadrova 4x)

Rezolucija: 1920 x 1080

Brzina kadrova pri snimanju^{*3}: 60p/50p

Brzina kadrova pri reprodukciji^{*3}: 60p/50p

HQ Najviša rezolucija (podrazumevano)

Rezolucija: 1920 x 1080

Brzina kadrova pri snimanju^{*3}: 30p/25p

Brzina kadrova pri reprodukciji^{*3}: 30p/25p

STD Visoka rezolucija

Rezolucija: 1280 x 720

Brzina kadrova pri snimanju^{*3}: 30p/25p

Brzina kadrova pri reprodukciji^{*3}: 30p/25p

HS 120 / HS 100 Visoka brzina snimanja (glatka slika snimljena pri brzini kadrova 4x)^{*4}

Rezolucija: 1280 x 720

Brzina kadrova pri snimanju^{*3}: 120p/100p

Brzina kadrova pri reprodukciji^{*3}: 120p/100p^{*5}

SSLOW Vrlo usporeno snimanje (usporeni snimak snimljen pri brzini kadrova 4x)

Rezolucija: 1280 x 720

Brzina kadrova pri snimanju^{*3}: 120p/100p

Brzina kadrova pri reprodukciji^{*3}: 30p/25p

VGA Standardna rezolucija

Rezolucija: 640 x 480

Brzina kadrova pri snimanju^{*3}: 30p/25p

Brzina kadrova pri reprodukciji^{*3}: 30p/25p

*1 Kada je izbor NTSC/PAL podešen na NTSC.

*2 Kada je izbor NTSC/PAL podešen na PAL.

*3 Brzina kadrova zavisi od podešavanja za NTSC/PAL.

*4 „Action Cam Movie Creator“ konvertuje brzinu kadrova na 60p/50p i reprodukuje slike standardnom brzinom. Takođe vam omogućava da reprodukujete slike kao usporeni snimak i uređujete ih u toku reprodukcije usporenog snimka.





*5 U zavisnosti od uređaja i softvera, slike se reprodukuju brzinom od 60p/50p.

Napomena

- Koristite SDXC karticu bržu od Class10 kada snimate filmove u formatu XAVC S.
- Brzina kadrova pri reprodukciji koja je pokazana gore je brzina kadrova kada se filmovi reprodukuju pomoću uređaja za reprodukciju ili softvera osim daljinskog upravljača. Brzina kadrova reprodukovane slike koja se prikazuje na LCD ekranu isporučenog daljinskog upravljača sa prikazom uživo će se promeniti u skladu sa statusom Wi-Fi komunikacije između kamere i daljinskog upravljača (i razlikuje se od brzine kadrova koja se koristi prilikom snimanja).
- Vreme neprekidnog snimanja filma je približno 13 sati. U režimu SSLOW, to je približno 3 sata.
- Zvuk se ne snima kada se slike snimaju u režimu [SSLOW].
- Ugao polja se menja kada se veličina filma podesi na [VGA].
- SteadyShot nije efikasan kada se režim postavke kvaliteta slike podesi na [HS120]/[HS100] ili [SSLOW].

SteadyShot

Kada snimate filmove, možete da aktivirate smanjenje podrhtavanja kamere.

1. Pritisnite dugme MENU na daljinskom upravljaču
Prikazaće se spisak stavki podešavanja.
2. Pritisnite dugme UP ili dugme DOWN na daljinskom upravljaču da biste izabrali : **ON** (SteadyShot) u meniju  (Postavke za snimanje filma), a zatim pritisnite dugme REC/ENTER na daljinskom upravljaču
3. Pritisnite dugme UP ili dugme DOWN na daljinskom upravljaču da biste izabrali željenu vrednost, a zatim pritisnite dugme REC/ENTER na daljinskom upravljaču
: **ON (podrazumevano)**: SteadyShot se koristi (Ugao polja: 120°)
: **OFF** : SteadyShot se ne koristi (Ugao polja: 170°)

Napomena

- Ugao polja se menja kada se veličina filma podesi na [VGA].
- SteadyShot nije efikasan pri sledećim postavkama.
 - kada je format za snimanje filma podešen na [HS120]/[HS100] ili [SSLOW]
 - u režimu snimanja fotografija
 - u režimu snimanja fotografija u intervalima

[42] Korišćenje | Promena postavki na daljinskom upravljaču sa prikazom uživo | Postavke za snimanje filma

Preokretanje (filmovi)

Slike možete da preokrenete vertikalno i da ih snimate tako kada snimate filmove. Funkcija je korisna kada je kamera postavljena u obrnutom položaju.

1. Pritisnite dugme MENU na daljinskom upravljaču
Prikazaće se spisak stavki podešavanja.

2. Pritisnite dugme UP ili dugme DOWN na daljinskom upravljaču da biste izabrali **Q:OFF** (Preokretanje) u meniju  (Postavke za snimanje filma), a zatim pritisnite dugme REC/ENTER na daljinskom upravljaču
3. Pritisnite dugme UP ili dugme DOWN na daljinskom upravljaču da biste izabrali željenu vrednost postavke, a zatim pritisnite dugme REC/ENTER na daljinskom upravljaču
Q:ON: Slika se preokreće vertikalno
Q:OFF (podrazumevano): Slika se ne preokreće vertikalno

[43] Korišćenje | Promena postavki na daljinskom upravljaču sa prikazom uživo | Postavke za snimanje filma

Scene (filmovi)

Možete da podesite scenu kada snimate filmove.

1. Pritisnite dugme MENU na daljinskom upravljaču
Prikazaće se spisak stavki podešavanja.
2. Pritisnite dugme UP ili dugme DOWN na daljinskom upravljaču da biste izabrali **SCN : NORMAL** (Scena) u meniju  (Postavke za snimanje filma), a zatim pritisnite dugme REC/ENTER na daljinskom upravljaču
3. Pritisnite dugme UP ili dugme DOWN na daljinskom upravljaču da biste izabrali željenu vrednost postavke, a zatim pritisnite dugme REC/ENTER na daljinskom upravljaču
SCN : NORMAL (podrazumevano): Snimanje slika u standardnom kvalitetu
SCN : WATER: Snimanje slika u kvalitetu slike prikladnom za plavkaste objekte u takvim slučajevima, poput akvarijuma ili pored plavo osvetljenog bazena sa vodom

Napomena

- Detaljne informacije o vodootpornom kućištu potražite na sledećem veb-sajtu.
http://rd1.sony.net/help/cam/1415/h_zz/

Postavka boje

Prilikom snimanja filmova možete da promenite tonove boje slika.





1. Pritisnite dugme MENU na daljinskom upravljaču
Prikazaće se spisak stavki podešavanja.
2. Pritisnite dugme UP ili dugme DOWN na daljinskom upravljaču da biste izabrali **COLOR: VIVID** (Postavka boje) u meniju  (Postavke za snimanje filma), a zatim pritisnite dugme REC/ENTER na daljinskom upravljaču
3. Pritisnite dugme UP ili dugme DOWN na daljinskom upravljaču da biste izabrali željenu vrednost postavke, a zatim pritisnite dugme REC/ENTER na daljinskom upravljaču
COLOR : NUTRL : Snimanje u prirodnim bojama
Možete da snimate u bojama koje je lako ispraviti u toku uređenja slike posle snimanja.
COLOR: VIVID (podrazumevano): Snimanje u živopisnim bojama
Možete da snimate u bojama tako da poboljšate realni osećaj veličine aktivnih scena.

Napomena

- Možete steći utisak da je nivo kontrasta nizak kada snimate u režimu NUTRL. To nije kvar.

Format snimanja filma

Kada snimate filmove, možete da izaberete format snimanja filma.

1. Pritisnite dugme MENU na daljinskom upravljaču
Prikaže se spisak stavki podešavanja.
2. Pritisnite dugme UP ili dugme DOWN na daljinskom upravljaču da biste izabrali : **MP4** (Format snimanja filma) u meniju  (Postavke za snimanje filma), a zatim pritisnite dugme REC/ENTER na daljinskom upravljaču
3. Pritisnite dugme UP ili dugme DOWN na daljinskom upravljaču da biste izabrali željenu vrednost postavke, a zatim pritisnite dugme REC/ENTER na daljinskom upravljaču
: **XAVCS** : Izaberite ovu opciju da biste snimali filmove visokog kvaliteta velikom brzinom protoka bitova od približno 50 Mbps. Osim toga, možete da izaberete postavku funkcije vremenskog koda/korisničke postavke.
: **MP4 (podrazumevano)**: Izaberite ovu opciju kada slike prenosite na pametni telefon ili ih otpremate na veb-sajt.



Napomena

- Koristite SDXC karticu bržu od Class10 kada snimate filmove u formatu XAVC S.
- Kada izaberete format za snimanje filma, podesite i postavku kvaliteta slike.

[46] Korišćenje | Promena postavki na daljinskom upravljaču sa prikazom uživo | Postavke fotografije

Preokretanje (fotografije)

Slike možete da preokrenete vertikalno i da ih snimate tako kada snimate fotografije. Funkcija je korisna kada je kamera postavljena u obrnutom položaju.

1. Pritisnite dugme MENU na daljinskom upravljaču
Prikaže se spisak stavki podešavanja.
2. Pritisnite dugme UP ili dugme DOWN na daljinskom upravljaču da biste izabrali : **OFF** (Preokretanje) u meniju  (Postavke fotografije), a zatim pritisnite dugme REC/ENTER na daljinskom upravljaču
3. Pritisnite dugme UP ili dugme DOWN na daljinskom upravljaču da biste izabrali željenu vrednost postavke, a zatim pritisnite dugme REC/ENTER na daljinskom

upravljaču

: **ON** : Slika se preokreće vertikalno

: **OFF (podrazumevano)**: Slika se ne preokreće vertikalno

[47] Korišćenje | Promena postavki na daljinskom upravljaču sa prikazom uživo | Postavke fotografije

Scena (fotografije)

Možete da podesite scenu kada snimate fotografije.

1. Pritisnite dugme MENU na daljinskom upravljaču
Prikazaće se spisak stavki podešavanja.
2. Pritisnite dugme UP ili dugme DOWN na daljinskom upravljaču da biste izabrali **SCN : NORMAL** (Scena) u meniju  (Postavke fotografije), a zatim pritisnite dugme REC/ENTER na daljinskom upravljaču
3. Pritisnite dugme UP ili dugme DOWN na daljinskom upravljaču da biste izabrali željenu vrednost postavke, a zatim pritisnite dugme REC/ENTER na daljinskom upravljaču
SCN : NORMAL (podrazumevano): Snimanje slika u standardnom kvalitetu
SCN : WATER: Snimanje slika u kvalitetu slike prikladnom za plavkaste objekte u takvim slučajevima, poput akvarijuma ili pored plavo osvetljenog bazena sa vodom



Napomena

- Detaljne informacije o vodootpornom kućištu potražite na sledećem veb-sajtu.
http://rd1.sony.net/help/cam/1415/h_zz/

[48] Korišćenje | Promena postavki na daljinskom upravljaču sa prikazom uživo | Postavke fotografije

Neprekidno okidanje

Kada snimate fotografije, možete da izaberete snimanje jedne datoteke ili neprekidno okidanje.

1. Pritisnite dugme MENU na daljinskom upravljaču
Prikazaće se spisak stavki podešavanja.
2. Pritisnite dugme UP ili dugme DOWN na daljinskom upravljaču da biste izabrali **DRIVE** :  (Neprekidno okidanje) u meniju  (Postavke fotografije), a zatim pritisnite dugme REC/ENTER na daljinskom upravljaču
3. Pritisnite dugme UP ili dugme DOWN na daljinskom upravljaču da biste izabrali željenu vrednost postavke, a zatim pritisnite dugme REC/ENTER na daljinskom upravljaču

DRIVE :  **Snimanje jedne datoteke (Pojedinačno okidanje) (podrazumevano):**

Veličina slike 11,9 M

Snima se jedna fotografija.

DRIVE :  **Neprekidno okidanje velikom brzinom:** Veličina slike 11,9 M

Neprekidno okidanje brzinom kadrova i u trajanju određenom prilikom podešavanja intervala neprekidnog okidanja.

DRIVE :  **Motion shot LE:** Veličina slike 3,0 M

Automatsko kreiranje jedne kompozitne fotografije od slika koje su snimljene neprekidno brzinom kadrova i u trajanju određenom prilikom podešavanja intervala neprekidnog okidanja.

Da biste dobro izveli Motion shot LE

Pokušajte sledeće metode snimanja.

- Držite kameru čvrsto da biste poboljšali stabilnost snimaka.
- Da biste poboljšali stabilnost snimaka, bolje performanse možete postići kombinacijom upravljanja daljinskim upravljačem ili funkcijama tajmera za odloženo okidanje na pametnom telefonu.
- Pripazite da ne izaberete prevelik pokretni objekat ili previše objekata.
- Pazite da snimate na što svetlijem mestu bez razlika u svetlini.

Da biste dobro izveli neprekidno okidanje velikom brzinom

Pokušajte sledeće metode snimanja.

- Držite kameru čvrsto da biste poboljšali stabilnost snimaka.
- Da biste poboljšali stabilnost snimaka, bolje performanse možete postići

kombinacijom upravljanja daljinskim upravljačem ili funkcijama tajmera za odloženo okidanje na pametnom telefonu.



Napomena

- Kada kompozitna fotografija u režimu Motion Shot LE ne uspe, Na LCD ekranu daljinskog upravljača će se prikazati poruka [FAIL]. U zavisnosti vremena prikazivanja poruke [FAIL], slike možda neće moći da se sačuvaju.
- Nakon neprekidnog okidanja velikom brzinom ili režimu Motion Shot LE, potrebno je određeno vreme obrade da biste mogli da pređete na sledeću radnju.
- Na pametni telefon se prenosi samo jedna fotografija. U slučaju neprekidnog okidanja velikom brzinom, prenosi se poslednja fotografija. U slučaju snimanja u režimu Motion Shot LE, prenosi se kompozitna fotografija.

[49] Korišćenje | Promena postavki na daljinskom upravljaču sa prikazom uživo | Postavke fotografije

Interval neprekidnog okidanja

Možete da podesite brzinu za neprekidno okidanje koja će se koristiti u režimu uzastopnog okidanja velikom brzinom i režimu Motion Shot LE.

1. Pritisnite dugme MENU na daljinskom upravljaču
Prikazaće se spisak stavki podešavanja.
2. Pritisnite dugme UP ili dugme DOWN na daljinskom upravljaču da biste izabrali : 8 fps 1s (Interval neprekidnog okidanja) u meniju  (Postavke fotografije), a zatim pritisnite dugme REC/ENTER na daljinskom upravljaču
3. Pritisnite dugme UP ili dugme DOWN na daljinskom upravljaču da biste izabrali željenu vrednost postavke, a zatim pritisnite dugme REC/ENTER na daljinskom upravljaču

: 8 fps 1s (8fps 1s) (podrazumevano): Snimanje ukupno 10 fotografija brzinom od 8 fotografija u sekundi tokom 1,25 sekundi

Prikladno za snimanje relativno brzih pokretnih objekata.

: 5 fps 2s (5fps 2s): Snimanje ukupno 10 fotografija brzinom od 5 fotografija u sekundi tokom 2 sekunde

Prikladno za snimanje osobe ili ljudi u pokretu.

: 2 fps 5s (2fps 5s): Snimanje ukupno 10 fotografija brzinom od 2 fotografije u sekundi tokom 5 sekundi

Prikladno za snimanje relativno sporih pokretnih objekata.





Napomena

- [8fps], [5fps] i [2fps] su procenjene maksimalne brzine. Brzina možda neće dostići maksimalnu brzinu u nekim uslovima snimanja.

[50] Korišćenje | Promena postavki na daljinskom upravljaču sa prikazom uživo | Postavke fotografije

Tajmer odloženog okidanja

Tajmer odloženog okidanja možete da koristite tokom snimanja fotografija.





1. Pritisnite dugme MENU na daljinskom upravljaču
Prikazaće se spisak stavki podešavanja.
2. Pritisnite dugme UP ili dugme DOWN na daljinskom upravljaču da biste izabrali : **OFF** (Tajmer odloženog okidanja) u meniju  (Postavke fotografije), a zatim pritisnite dugme REC/ENTER na daljinskom upravljaču
3. Pritisnite dugme UP ili dugme DOWN na daljinskom upravljaču da biste izabrali željenu vrednost postavke, a zatim pritisnite dugme REC/ENTER na daljinskom upravljaču
 - : **OFF (podrazumevano)**: Tajmer odloženog okidanja se ne koristi.
 - : **2 sec** : Podešavanje tajmera odloženog okidanja na 2 sekunde
 - : **10 sec** : Podešavanje tajmera odloženog okidanja na 10 sekundi

Napomena

- Tajmer odloženog okidanja ne možete da koristite tokom snimanja filmova.
 - Funkcija tajmera odloženog okidanja je omogućena dok je ne isključite. Podesite tajmer odloženog okidanja na : **OFF** nakon korišćenja.
-

Preokretanje (Snimanje fotografija u intervalima)

Slike možete da preokrenete vertikalno i da ih snimate tako u toku snimanja fotografija u intervalima. Funkcija je korisna kada je kamera postavljena u obrnutom položaju.

1. Pritisnite dugme MENU na daljinskom upravljaču
Prikazaće se spisak stavki podešavanja.
2. Pritisnite dugme UP ili dugme DOWN na daljinskom upravljaču da biste izabrali : **OFF** (Preokretanje) u meniju  (Postavke snimanja fotografija u intervalima), a zatim pritisnite dugme REC/ENTER na daljinskom upravljaču
3. Pritisnite dugme UP ili dugme DOWN na daljinskom upravljaču da biste izabrali željenu vrednost postavke, a zatim pritisnite dugme REC/ENTER na daljinskom upravljaču
: **ON** : Slika se preokreće vertikalno
: **OFF** (**podrazumevano**): Slika se ne preokreće vertikalno

Scena (Snimanje fotografija u intervalima)

Možete da podesite scenu u toku snimanja fotografija u intervalima.

1. Pritisnite dugme MENU na daljinskom upravljaču
Prikazaće se spisak stavki podešavanja.
2. Pritisnite dugme UP ili dugme DOWN na daljinskom upravljaču da biste izabrali **SCN : NORMAL** (Scena) u meniju  (Postavke snimanja fotografija u intervalima), a zatim pritisnite dugme REC/ENTER na daljinskom upravljaču
3. Pritisnite dugme UP ili dugme DOWN na daljinskom upravljaču da biste izabrali

željenu vrednost postavke, a zatim pritisnite dugme REC/ENTER na daljinskom upravljaču

SCN : NORMAL (podrazumevano): Snimanje slika u standardnom kvalitetu

SCN : WATER : Snimanje slika u kvalitetu slike prikladnom za plavkaste objekte u takvim slučajevima, poput akvarijuma ili pored plavo osvetljenog bazena sa vodom









Napomena

- Detaljne informacije o vodootpornom kućištu potražite na sledećem veb-sajtu.
http://rd1.sony.net/help/cam/1415/h_zz/

[53] Korišćenje | Promena postavki na daljinskom upravljaču sa prikazom uživo | Postavke snimanja fotografija u intervalima

Snimanje s prekidima

Možete da podesite protok vremena za snimanje fotografija u intervalima.

1. Pritisnite dugme MENU na daljinskom upravljaču
Prikazaće se spisak stavki podešavanja.
2. Pritisnite dugme UP ili dugme DOWN na daljinskom upravljaču da biste izabrali : **2 sec** (Snimanje s prekidima) u meniju  (Postavke snimanja fotografija u intervalima), a zatim pritisnite dugme REC/ENTER na daljinskom upravljaču
3. Pritisnite dugme UP ili dugme DOWN na daljinskom upravljaču da biste izabrali željenu vrednost postavke, a zatim pritisnite dugme REC/ENTER na daljinskom upravljaču
 - : **1 sec** : Nastavljanje snimanja fotografija u intervalima od oko 1 sekunde
 - : **2 sec (podrazumevano):** Nastavljanje snimanja fotografija u intervalima od oko 2 sekunde
 - : **5 sec** : Nastavljanje snimanja fotografija u intervalima od oko 5 sekundi
 - : **10 sec** : Nastavljanje snimanja fotografija u intervalima od oko 10 sekundi
 - : **30 sec** : Nastavljanje snimanja fotografija u intervalima od oko 30 sekundi
 - : **60 sec** : Nastavljanje snimanja fotografija u intervalima od oko 60 sekundi

Napomena

- Prva fotografija se snima neposredno po početku snimanja, bez čekanja na podešeni interval. Druga i sve ostale fotografije se snimaju u podešenim intervalima.
- Maksimalan broj datoteka koje je moguće snimiti je ukupno 40.000, obuhvatajući datoteke filmova.

[54] Korišćenje | Promena postavki na daljinskom upravljaču sa prikazom uživo | Postavke povezanih uređaja

Vremenski kôd/korisnička postavka

Vremenski kôd/korisničku postavku možete da koristite kad je režim snimanja podešen na režim za filmove i format za snimanje filma je podešen na XAVC S.

1. Pritisnite dugme MENU na daljinskom upravljaču
Prikazaće se spisak stavki podešavanja.
2. Pritisnite dugme UP ili dugme DOWN na daljinskom upravljaču da biste izabrali **TC/UB** (Vremenski kôd/Korisnička postavka) u meniju  (Postavke povezanih uređaja), a zatim pritisnite dugme REC/ENTER na daljinskom upravljaču
3. Pritisnite dugme UP ili dugme DOWN na daljinskom upravljaču da biste izabrali željenu vrednost postavke, a zatim pritisnite dugme REC/ENTER na daljinskom upravljaču

TC PRESET : Podešavanje vremenskog koda

- Izaberite četvorocifrene brojeve, a zatim pritisnite dugme REC/ENTER na daljinskom upravljaču.
- Vremenski kôd možete da izaberete iz sledećeg opsega.
 - Kada izaberete 30p ili 60p
00:00:00:00 (podrazumevano) – 23:59:59:29
 - Kada izaberete 25p ili 50p
00:00:00:00 (podrazumevano) – 23:59:59:24
- Kada izaberete 24p, možete da podesite poslednje dve cifre vremenskog koda za kadrove tako da je broj deljiv sa 4, između 0 i 23.

- Možete da podesite stavke u nastavku.

TC FORMAT

FORMT : DF (podrazumevano): Snimanje vremenskog koda u tačnim koracima

FORMT : NDF : Snimanje vremenskog koda u približnim koracima

- U sledećem slučaju, vremenski kôd se snima u formatu [NDF], a format se neće prikazivati.
 - Kada je TV sistem [PAL].

TC RUN

RUN : FREE : Vremenski kôd napreduje redom, bez obzira na način rada kamere

RUN : REC (podrazumevano): Vremenski kôd napreduje samo u toku snimanja XVAC S filmova, a njegovo snimanje započinje redom od vremenskog koda sa poslednje snimljene slike

TC MAKE

MAKE : PRESET (podrazumevano): Novi podešeni vremenski kod se snima na medij za snimanje

MAKE : REGEN : Poslednji vremenski kôd sa prethodnog snimka se učitava sa medija za snimanje i novi vremenski kôd se snima redom od poslednjeg vremenskog koda.

- Vremenski kôd napreduje u režimu REC bez obzira na postavku **RUN : REC** .

UB PRESET : Podešavanje korisničkog bita

- Podesite četvorocifrene brojeve, a zatim pritisnite dugme ENTER.
Korisničku postavku možete da izaberete iz sledećeg opsega.
00:00:00:00 (podrazumevano) – FF:FF:FF:FF
- Možete da podesite stavke u nastavku.

UB TIME REC

 **REC : ON** : Vreme se snima kao korisnička postavka

 **REC : OFF** (podrazumevano): Vreme se ne snima kao korisnička postavka

Vraćanje na početnu vrednost

Sve vrednosti se postavljaju na 0 ako na daljinskom upravljaču pritisnete dugme DISP kada je pomoću daljinskog upravljača izabrano TC PRESET ili UB PRESET. Sve vrednosti će se poništiti ako još jednom pritisnete dugme REC/ENTER na daljinskom upravljaču.

Napomena

- Vremenski kôd/korisnička postavka može da se podesi samo u režimu za filmove.
- Koristite SDXC karticu bržu od Class10 kada snimate filmove u formatu XAVC S.
- Kada daljinski upravljač nije povezan sa kamerom preko Wi-Fi mreže, ne možete menjati podešavanja u kameri.
- Da biste se vratili iz ekrana za izbor vrednosti postavki na ekran za izbor stavki podešavanja, izaberite ↶.
- Da biste uneli stavku podešavanja na ekranu za izbor ili vrednost postavke, izaberite **OK**.

Savet

• O vremenskom kodu

Vremenski kôd je korisna funkcija za napredno uređivanje slika, snimajući sate/minute/sekunde/kadrove u podacima o slici.

Kada je TV sistem podešen na [NTSC] i brzina kadrova je 30p ili 60p, dolazi do razlike između stvarnog vremena i vremenskog koda tokom dužih perioda snimanja jer postoji neznatna razlika između broja kadrova vremenskog koda i stvarne učestalosti kadrova signala NTSC slike u sekundi. Tačni korak ispravlja te razlike da bi se obezbedilo da se vremenski kôd podudara sa stvarnim vremenom. Prvi brojevi kadrova (prva 2 broja kadra za 30p ili prva 4 broja kadra za 60p) uklanjaju se svakog minuta osim svakih deset minuta. Vremenski kôd bez ove korekcije naziva se približni korak.

• O korisničkoj postavci

Korisnička postavka je funkcija koja može da snima informacije (osmocifreni heksadecimalni brojevi) kao što su datum/vreme/broj scene. Ova funkcija je korisna za uređivanje filmova kreiranih pomoću dve ili više kamera.





[55] Korišćenje | Promena postavki na daljinskom upravljaču sa prikazom uživo | Postavke povezanih uređaja

Infracrveni daljinski upravljač

Kamerom možete da upravljate pomoću infracrvenog daljinskog upravljača (RMT-845 (prodaje se zasebno)).

1. Pritisnite dugme MENU na daljinskom upravljaču

Prikazaće se spisak stavki podešavanja.

2. Pritisnite dugme UP ili dugme DOWN na daljinskom upravljaču da biste izabrali  : **OFF** (Infracrveni daljinski upravljač) u meniju  (Postavke povezanih uređaja), a zatim pritisnite dugme REC/ENTER na daljinskom upravljaču
3. Pritisnite dugme UP ili dugme DOWN na daljinskom upravljaču da biste izabrali željenu vrednost postavke, a zatim pritisnite dugme REC/ENTER na daljinskom upravljaču
 : **ON** : Omogućava vam da upravljate kamerom pomoću infracrvenog daljinskog upravljača
 : **OFF (podrazumevano)**: Sprečava upravljanje kamerom pomoću infracrvenog daljinskog upravljača

Napomena

- Za korišćenje ove funkcije potreban je infracrveni daljinski upravljač RMT-845 (prodaje se zasebno).
Kupite ga u Sony servisnom centru.
- Pomoću daljinskog upravljača RMT-845 (prodaje se zasebno) možete da upravljate samo sledećim postavkama. Ostale postavke ne mogu da se koriste.
 - Poništavanje vremenskog koda
 - Početak/zaustavljanje snimanja

[56] Korišćenje | Promena postavki na daljinskom upravljaču sa prikazom uživo | Postavke povezanih uređaja

Prebacivanje između režima NTSC/PAL

Možete da izaberete postavku, u zavisnosti od TV sistema u zemlji ili regionu gde koristite ovu kameru.

1. Pritisnite dugme MENU na daljinskom upravljaču
Prikazaće se spisak stavki podešavanja.
2. Pritisnite dugme UP ili dugme DOWN na daljinskom upravljaču da biste izabrali **NTSC → PAL** (Prebacivanje između režima NTSC/PAL) u meniju 

(Postavke povezanih uređaja), a zatim pritisnite dugme REC/ENTER na daljinskom upravljaču

3. Pritisnite dugme UP ili dugme DOWN na daljinskom upravljaču da biste izabrali željenu vrednost postavke, a zatim pritisnite dugme REC/ENTER na daljinskom upravljaču

PAL → NTSC : Izaberite kada je TV sistem NTSC.

NTSC → PAL : Izaberite kada je TV sistem PAL.



Napomena

- Kada promenite postavku na daljinskom upravljaču, kamera i daljinski upravljač će prekinuti vezu i kamera će se automatski ponovo pokrenuti. Kada se ponovno pokretanje kamere dovrši, daljinski upravljač i kamera će se automatski povezati.
- Medij za snimanje formatiran ili snimljen u režimu NTSC (PAL) ne može da snima ili reprodukuje sadržaj u režimu PAL (NTSC). Kada promenite postavku režima NTSC/PAL, formatirajte aktuelni medij za snimanje ili koristite drugi.

[57] Korišćenje | Promena postavki na daljinskom upravljaču sa prikazom uživo | Postavke povezanih uređaja

Automatsko isključivanje

Možete da promenite postavku automatskog isključivanja kamere.

1. Pritisnite dugme MENU na daljinskom upravljaču
2. Pritisnite dugme UP ili dugme DOWN na daljinskom upravljaču da biste izabrali :OFF (Automatsko isključivanje) u meniju  (Postavke povezanih uređaja), a zatim pritisnite dugme REC/ENTER na daljinskom upravljaču
3. Pritisnite dugme UP ili dugme DOWN na daljinskom upravljaču da biste izabrali željenu vrednost postavke, a zatim pritisnite dugme REC/ENTER na daljinskom upravljaču

:60 sec (podrazumevano): Napajanje kamere se isključuje kroz oko 60 sekundi

:OFF : Funkcija automatskog isključivanja se ne koristi





Napomena

- Automatsko isključivanje napajanja nije dostupno u sledećim slučajevima.
 - prilikom snimanja podataka na medij
 - prilikom snimanja filmova ili snimanja u režimu snimanja fotografija u intervalima
 - u toku reprodukcije filma ili strimovanja uživo
 - kada se uspostavi Wi-Fi veza, povezan je Wi-Fi daljinski upravljač ili se slika otprema na pametni telefon
 - kada je povezan uređaj za masovno skladištenje
- Kada daljinski upravljač nije povezan sa kamerom preko Wi-Fi mreže, ne možete menjati podešavanja u kameri.
- Da biste se vratili iz ekrana za izbor vrednosti postavki na ekran za izbor stavki podešavanja, izaberite ↶.
- Da biste uneli stavku podešavanja na ekranu za izbor ili vrednost postavke, izaberite **OK**.

[58] Korišćenje | Promena postavki na daljinskom upravljaču sa prikazom uživo | Postavke povezanih uređaja

Zvučni signal

Zvučni signal u kameri možete da podesite na ON/OFF.

1. Pritisnite dugme MENU na daljinskom upravljaču
Prikazaće se spisak stavki podešavanja.
2. Pritisnite dugme UP ili dugme DOWN na daljinskom upravljaču da biste izabrali : **ON** (Zvučni signal) u meniju  (Postavke povezanih uređaja), a zatim pritisnite dugme REC/ENTER na daljinskom upravljaču
3. Pritisnite dugme UP ili dugme DOWN na daljinskom upravljaču da biste izabrali željenu vrednost postavke, a zatim pritisnite dugme REC/ENTER na daljinskom upravljaču
: **ON (podrazumevano)**: Zvučni signal se čuje
: **OFF** : Zvučni signal se ne čuje



Napomena

- Kada daljinski upravljač nije povezan sa kamerom preko Wi-Fi mreže, ne možete menjati podešavanja u kameri.
- Da biste se vratili iz ekrana za izbor vrednosti postavki na ekran za izbor stavki podešavanja, izaberite .
- Da biste uneli stavku podešavanja na ekranu za izbor ili vrednost postavke, izaberite **OK**.

[59] Korišćenje | Promena postavki na daljinskom upravljaču sa prikazom uživo | Postavke povezanih uređaja

Formatiranje

Možete da izbrisate sve filmove i fotografije na mediju i da memorijski kapacitet medija vratite u početno stanje.

1. Pritisnite dugme MENU na daljinskom upravljaču
Prikazaće se spisak stavki podešavanja.
2. Pritisnite dugme UP ili dugme DOWN na daljinskom upravljaču da biste izabrali  **FORMAT** (Formatiranje) u meniju  (Postavke povezanih uređaja), a zatim pritisnite dugme REC/ENTER na daljinskom upravljaču
 - Formatiranje je završeno.
 - Da biste otkazali formatiranje, izaberite  (Nazad), a zatim pritisnite dugme REC/ENTER.

Napomena

- Pre formatiranja, sačuvajte važne slike na uređajima kao što je računar.
- Nemojte da obavljate nijednu od sledećih radnji dok traje formatiranje.
 - da pritisnete dugme
 - da izbacite memorijsku karticu
 - da povežete/iskopčate kabl
 - da ubacite/uklonite bateriju
- Kada daljinski upravljač nije povezan sa kamerom preko Wi-Fi mreže, ne možete menjati podešavanja u kameri.





Da biste se vratili iz ekrana za izbor vrednosti postavki na ekran za izbor stavki podešavanja, izaberite .

- Da biste uneli stavku podešavanja na ekranu za izbor ili vrednost postavke, izaberite **OK**.

[60] Korišćenje | Promena postavki na daljinskom upravljaču sa prikazom uživo | Postavke daljinskog upravljača

Rotacija ekrana

Možete da promenite smer LCD monitora i dugmeta UP/dugmeta DOWN na daljinskom upravljaču. Rotiranje displeja možete da koristite kada kaiš nosite na desnom ručnom zglobu.

1. Pritisnite dugme MENU na daljinskom upravljaču
Prikazaće se spisak stavki podešavanja.
2. Pritisnite dugme UP ili dugme DOWN na daljinskom upravljaču da biste izabrali : **OFF** (Rotacija ekrana) u meniju  (Postavke daljinskog upravljača), a zatim pritisnite dugme REC/ENTER na daljinskom upravljaču
3. Pritisnite dugme UP ili dugme DOWN na daljinskom upravljaču da biste izabrali željenu vrednost postavke, a zatim pritisnite dugme REC/ENTER na daljinskom upravljaču
: **ON** : Ekran se rotira
: **OFF (podrazumevano)**: Ekran se ne rotira





Napomena

- Da biste se vratili iz ekrana za izbor vrednosti postavki na ekran za izbor stavki podešavanja, izaberite .
- Da biste uneli stavku podešavanja na ekranu za izbor ili vrednost postavke, izaberite **OK**.

[61] Korišćenje | Promena postavki na daljinskom upravljaču sa prikazom uživo | Postavke daljinskog upravljača

Svetlina ekrana

Možete da podesite svetlinu LCD monitora na daljinskom upravljaču.

1. Pritisnite dugme MENU na daljinskom upravljaču
Prikazaće se spisak stavki podešavanja.
2. Pritisnite dugme UP ili dugme DOWN na daljinskom upravljaču da biste izabrali  : **HI** (Svetlina ekrana) u meniju  (Postavke daljinskog upravljača), a zatim pritisnite dugme REC/ENTER na daljinskom upravljaču
3. Pritisnite dugme UP ili dugme DOWN na daljinskom upravljaču da biste izabrali željenu vrednost postavke, a zatim pritisnite dugme REC/ENTER na daljinskom upravljaču
 : **HI (podrazumevano)**: Svetlo
 : **LO** : Tamno



Napomena

- Da biste se vratili iz ekrana za izbor vrednosti postavki na ekran za izbor stavki podešavanja, izaberite .
- Da biste uneli stavku podešavanja na ekranu za izbor ili vrednost postavke, izaberite **OK**.
- Svetlinu LCD monitora ne možete da podešavate kada se napajanje snabdeva sa Multi/Mikro USB priključka (fiksirano je „Svetlo“).

[62] Korišćenje | Promena postavki na daljinskom upravljaču sa prikazom uživo | Postavke daljinskog upravljača

Postavka datuma i vremena

Možete da podesite godinu/mesec/dan i časovnu zonu.

1. Pritisnite dugme MENU da biste prikazali stavke podešavanja. Zatim izaberite  (Postavka datuma i vremena) u meniju  (Postavke daljinskog upravljača)

2. Izaberite željeni format datuma i pritisnite dugme REC/ENTER na daljinskom upravljaču

Y-M-D: Godina-Mesec-Dan

M-D-Y: Mesec-Dan-Godina

M(Eng)-D-Y: Mesec (na engleskom)-Dan-Godina

D-M-Y: Dan-Mesec-Godina

GMT+0.0: Podešavanje časovne zone

Časovne zone se definišu prema razlici vremena u odnosu na srednje vreme prema Griniču (GMT).

3. Pritisnite dugme UP ili dugme DOWN na daljinskom upravljaču da biste podesili željeni datum, a zatim pritisnite dugme REC/ENTER da biste podesili datum i vreme

Napomena

- Da biste se vratili iz ekrana za izbor vrednosti postavki na ekran za izbor stavki podešavanja, izaberite .
- Da biste uneli stavku podešavanja na ekranu za izbor ili vrednost postavke, izaberite **OK**.



[63] Korišćenje | Promena postavki na daljinskom upravljaču sa prikazom uživo | Postavke daljinskog upravljača

Vraćanje podrazumevanih postavki

Postavke daljinskog upravljača možete da vratite na njihove podrazumevane vrednosti. Čak i ako aktivirate vraćanje postavki u podrazumevane vrednosti, slike se neće izbrisati.

- Postavke kamere se neće vratiti u podrazumevane vrednosti čak i ako se u podrazumevane vrednosti vrte postavke daljinskog upravljača.

1. Pritisnite dugme MENU na daljinskom upravljaču
Prikazaće se spisak stavki podešavanja.

2. Pritisnite dugme UP ili dugme DOWN na daljinskom upravljaču da biste izabrali  (Vraćanje podrazumevanih postavki) u meniju  (Postavke daljinskog

upravljača), a zatim pritisnite dugme REC/ENTER na daljinskom upravljaču

3. Pritisnite dugme UP ili dugme DOWN na daljinskom upravljaču da biste izabrali željenu vrednost postavke, a zatim pritisnite dugme REC/ENTER na daljinskom upravljaču



Napomena

- Da biste se vratili iz ekrana za izbor vrednosti postavki na ekran za izbor stavki podešavanja, izaberite .
- Da biste uneli stavku podešavanja na ekranu za izbor ili vrednost postavke, izaberite **OK**.

[64] Korišćenje | Promena postavki na daljinskom upravljaču sa prikazom uživo | Postavke daljinskog upravljača

Verzija

Možete da prikažete verziju softvera daljinskog upravljača.







1. Pritisnite dugme MENU na daljinskom upravljaču
Prikazaće se spisak stavki podešavanja.
2. Pritisnite dugme UP ili dugme DOWN na daljinskom upravljaču da biste izabrali  (Verzija) u meniju  (Postavke daljinskog upravljača), a zatim pritisnite dugme REC/ENTER na daljinskom upravljaču

Napomena

- Da biste se vratili iz ekrana za izbor vrednosti postavki na ekran za izbor stavki podešavanja, izaberite .
- Da biste uneli stavku podešavanja na ekranu za izbor ili vrednost postavke, izaberite **OK**.

[65] Korišćenje | Promena postavki na daljinskom upravljaču sa prikazom uživo | Postavke daljinskog upravljača

Režim povezivanja

1. Pritisnite dugme MENU na daljinskom upravljaču
Prikazaće se spisak stavki podešavanja.
2. Pritisnite dugme UP ili dugme DOWN na daljinskom upravljaču da biste izabrali ..... (Režim povezivanja) u meniju  (Postavke daljinskog upravljača), a zatim pritisnite dugme REC/ENTER na daljinskom upravljaču
3. Pritisnite dugme UP ili dugme DOWN na daljinskom upravljaču da biste izabrali željenu vrednost postavke, a zatim pritisnite dugme REC/ENTER na daljinskom upravljaču
..... (**podrazumevano**): Pojedinačna veza
..... : Višestruka veza

Napomena

- Prikazane ikone se razlikuju u zavisnosti od uslova postavki povezivanja na daljinskom upravljaču.
- Da biste se vratili iz ekrana za izbor vrednosti postavki na ekran za izbor stavki podešavanja, izaberite .
- Da biste uneli stavku podešavanja na ekranu za izbor ili vrednost postavke, izaberite **OK**.

[66] Korišćenje | Promena postavki na daljinskom upravljaču sa prikazom uživo | Postavke daljinskog upravljača





Postavka za GPS

Možete da snimate informacije o lokaciji i brzini kretanja dok snimate filmove i informacije o lokaciji dok snimate fotografije koristeći funkciju GPS na daljinskom upravljaču i da ih prenesete u kameru.

„Action Cam Movie Creator“ vam omogućava da filmove snimljene sa GPS podacima (informacije o lokaciji, brzina kretanja) uvezete na računar i pregledate ih na mapi.

1. Pritisnite dugme MENU na daljinskom upravljaču

Prikazaće se spisak stavki podešavanja.

2. Pritisnite dugme UP ili dugme DOWN na daljinskom upravljaču da biste izabrali : **ON** (Postavka za GPS) u meniju  (Postavke daljinskog upravljača), a zatim pritisnite dugme REC/ENTER na daljinskom upravljaču
3. Pritisnite dugme UP ili dugme DOWN na daljinskom upravljaču da biste izabrali željenu vrednost postavke, a zatim pritisnite dugme REC/ENTER na daljinskom upravljaču
: **ON (podrazumevano)**: Snimanje filmova sa GPS podacima (informacije o lokaciji, brzina kretanja) i fotografija sa informacijama o lokaciji
: **OFF** : Funkcija GPS se ne koristi

Napomena

- Ako ne beležite GPS podatke i informacije o lokaciji, podesite postavku za GPS na [OFF].
- Tokom poletanja i sletanja aviona, podesite režim rada u avionu na [ON].
- Koristite GPS u skladu sa propisima zemalja i regiona u kojima koristite kameru.
- Može da prođe od nekoliko desetina sekundi do nekoliko minuta da snimate informaciju o lokaciji kada GPS koristite prvi put ili ga koristite ponovo posle dužeg vremena. Triangulaciju možete da ubrzate korišćenjem podataka za pomoć pri određivanju GPS lokacije.
- GPS antena je ugrađena u prednji deo daljinskog upravljača. Postavljanje daljinskog upravljača sa pogrešne strane može da izazove da pozicioniranje traje duže vremena ili da ne budete u mogućnosti da odredite svoj položaj.
- Sony ne prikuplja informacije o lokaciji i ruti.
- Maksimalan broj datoteka za beleženje lokacije koje je moguće snimiti je 256 na dan. Kada dostignete maksimalan broj datoteka za beleženje lokacije, možete da nastavite da snimate, ali datoteke za beleženje lokacije neće biti snimane.
- Funkcije za GPS u isporučenom daljinskom upravljaču RM-LVR2V nisu kompatibilne sa drugim kamerama osim HDR-AZ1.
- Da biste se vratili iz ekrana za izbor vrednosti postavki na ekran za izbor stavki podešavanja, izaberite .
- Da biste uneli stavku podešavanja na ekranu za izbor ili vrednost postavke, izaberite **OK**.

Režim rada u avionu

Kada ste u avionu, daljinski upravljač možete da podesite tako da onemogućite sve funkcije koje se odnose na Wi-Fi i GPS.

1. Pritisnite dugme MENU na daljinskom upravljaču
Prikazaće se spisak stavki podešavanja.
2. Pritisnite dugme UP ili dugme DOWN da biste izabrali **✈️:OFF** (Režim rada u avionu) u meniju  (Postavke daljinskog upravljača), a zatim pritisnite dugme REC/ENTER.
3. Pritisnite dugme UP ili dugme DOWN na daljinskom upravljaču da biste izabrali željenu vrednost postavke, a zatim pritisnite dugme REC/ENTER na daljinskom upravljaču

✈️: ON (podrazumevano): Izaberite ovu opciju kada se ukrcavate u avion
Funkcija Wi-Fi/GPS je onemogućena.

✈️:OFF (podrazumevano): Izaberite ovu opciju za normalnu upotrebu
Funkcija Wi-Fi/GPS je omogućena.



Kada ste u avionu, podesite režim rada u avionu daljinskog upravljača na ON i podesite Wi-Fi režim u kameri na OFF.

Napomena

- Da biste se vratili iz ekrana za izbor vrednosti postavki na ekran za izbor stavki podešavanja, izaberite .
- Da biste uneli stavku podešavanja na ekranu za izbor ili vrednost postavke, izaberite **OK**.

Poništavanje mrežnih postavki za višestruku vezu

Možete da poništite mrežne postavke za višestruku vezu.

1. Pritisnite dugme MENU na daljinskom upravljaču
Prikazaće se spisak stavki podešavanja.
2. Pritisnite dugme UP ili dugme DOWN na daljinskom upravljaču da biste izabrali  (Poništavanje mrežnih postavki) u meniju  (Postavke daljinskog upravljača), a zatim pritisnite dugme REC/ENTER na daljinskom upravljaču
3. Pritisnite dugme UP ili dugme DOWN na daljinskom upravljaču da biste **OK**, a zatim pritisnite dugme REC/ENTER na daljinskom upravljaču
Kada budete podešavali višestruku vezu nakon što ste dovršili poništavanje mrežnih podešavanja, od vas će biti zatraženo da ponovo registrujete uređaje iako su oni već bili registrovani.
 - Ako na ekranu za potvrdu izaberete  (Nazad), poništavanje se otkazuje.

Napomena

- Da biste se vratili iz ekrana za izbor vrednosti postavki na ekran za izbor stavki podešavanja, izaberite  (Nazad).
- Da biste uneli stavku podešavanja na ekranu za izbor ili vrednost postavke, izaberite **OK**.

[69] Korišćenje | Pregledanje | Pregledanje



Reprodukcija pomoću daljinskog upravljača sa prikazom uživo

Na daljinskom upravljaču možete da reprodukujete slike snimljene kamerom.
Postupak u nastavku objašnjava kako se reprodukuju filmovi.

1. Pritisnite dugme MENU na daljinskom upravljaču dok birate režim snimanja, pritisnite dugme UP ili dugme DOWN na daljinskom upravljaču da biste izabrali  (Reprodukcija pomoću daljinskog upravljača sa prikazom uživo), a zatim pritisnite dugme REC/ENTER na daljinskom upravljaču
2. Izaberite željenu sliku pritiskom na dugme UP/DOWN

3. Pritisnite dugme REC/ENTER na daljinskom upravljaču da biste započeli reprodukciju
4. Pritisnite dugme UP na daljinskom upravljaču u toku reprodukcije filma

Povratak u režim snimanja

Da biste se vratili u režim snimanja, izaberite    (Režim snimanja) i pritisnite dugme REC/ENTER na daljinskom upravljaču.

Napomena

- Kamera ne može da reprodukuje zvuk.
- Kada za reprodukciju koristite daljinski upravljač, brzina kadrova reprodukovane slike koja se prikazuje na LCD ekranu će se promeniti u skladu sa statusom Wi-Fi komunikacije između kamere i daljinskog upravljača. Ova brzina kadrova se razlikuje od one koja je korišćena u toku snimanja.

Savet

- Možete da brzo premotavate unapred pritiskom na dugme UP na daljinskom upravljaču, kao i da brzo premotavate unazad pritiskom na dugme DOWN.

[70] Korišćenje | Pregledanje | Prebacivanje između displeja na kameri i daljinskog upravljača sa prikazom uživo

Promena režima povezivanja kamere

Svaki put kada pritisnete dugme Wi-na kameri, Wi-Fi režim povezivanja kamere će se promeniti na sledeći način.

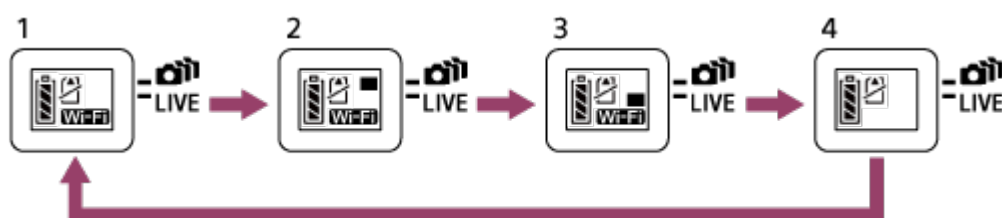

- 1 Podešavanje Wi-Fi veze na ON (pojedinačna veza)
 - 2 Povezivanje sa više kamera (višestruka veza)
 - 3 Izvođenje strimovanja uživo (veza uživo)
 - 4 Isključivanje Wi-Fi veze (OFF)
-

Napomena

- Režim povezivanja za Wi-Fi je podrazumevano podešen na pojedinačnu vezu.

[71] Korišćenje | Pregledanje | Prebacivanje između displeja na kameri i daljinskog upravljača sa prikazom uživo

Menjanje prikaza na LCD ekranu daljinskog upravljača sa prikazom uživo

Kada se daljinski upravljač poveže sa kamerom preko Wi-Fi veze, pritiskom na dugme DISP na daljinskom upravljaču ćete menjati prikaz na LCD ekranu kao što sledi.

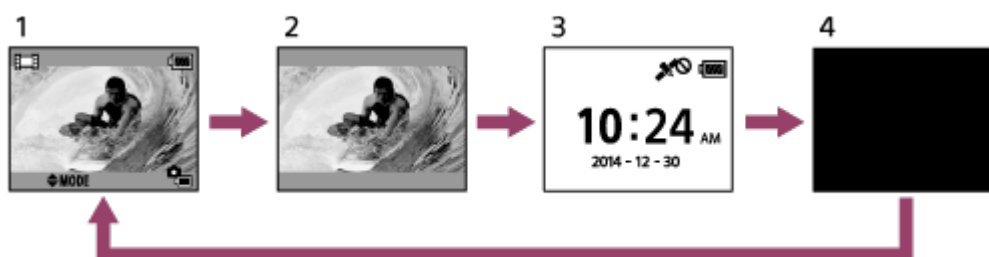



- 1 Prikaz slike uživo
- 2 Ikone su isključene
- 3 Prikaz sata
- 4 Ekran je isključen (samo u postavci višestruke veze)

- Informacije o snimanju se prikazuju u postavci pojedinačne veze.

[72] Korišćenje | Pregledanje | Brisanje

Brisanje

Brisanje nepotrebnih slika sačuvanih na memorijskoj kartici kamere.

1. Pritisnite dugme MENU na daljinskom upravljaču dok birate režim snimanja, pritisnite dugme UP ili dugme DOWN na daljinskom upravljaču da biste izabrali  →  (Reprodukcija pomoću daljinskog upravljača sa prikazom uživo), a zatim pritisnite dugme REC/ENTER na daljinskom upravljaču

2. Pritisnite dugme UP ili dugme DOWN na daljinskom upravljaču da biste izabrali sliku za brisanje, a zatim pritisnite dugme MENU/ENTER na daljinskom upravljaču
3. Izaberite  (Brisanje), a zatim pritisnite dugme REC/ENTER na daljinskom upravljaču
4. Na ekranu za potvrdu izaberite **OK**, pa pritisnite dugme REC/ENTER na daljinskom upravljaču da biste izbrisali sliku

Napomena

- Slike možete da brišete samo u pojedinačnoj vezi.
- Možete da brišete samo jednu po jednu sliku.
- Kada želite da izbrišete sve slike, formatirajte memorijsku karticu.

[73] Korišćenje | Strimovanje filmova uživo | Strimovanje uživo pomoću kamere (veza uživo)

Strimovanje uživo

Filmove možete da strimujete uživo preko veb-sajtova za video deljenje, kao što je USTREAM, koristeći Wi-Fi ruter ili pametni telefon koji može da se poveže sa kamerom.

Možete da pošaljete* poruke o početku distribucije na prethodno podešene društvene mreže (Facebook, Twitter itd.) kada započne distribucija filmova uživo.

* Potrebna je registracija za veb-sajtove za distribuciju uživo ili društvene mreže.

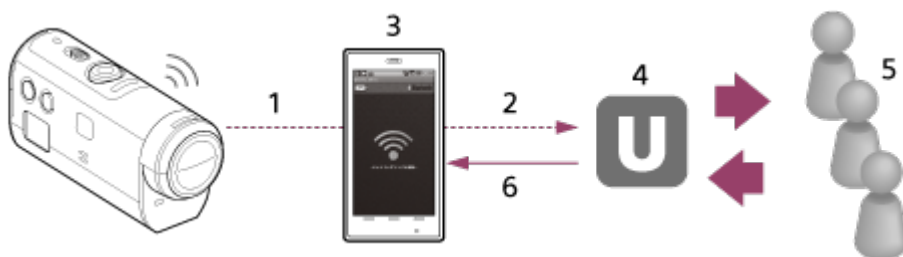

- 1 Wi-Fi
- 2 3G/LTE
- 3 Režim povezivanja
- 4 USTREAM

5 Publika

6 Komentari gledalaca

Za strimovanje uživo je potrebno da obavite sledeće pripreme.

Podesite sledeće postavke za distribuciju u postavkama strimovanja uživo u kameri:

- Registracija korisnika za USTREAM
- Pametni telefoni (koji mogu da se povežu) sa kamerama za Wi-Fi mrežno povezivanje ili Wi-Fi mrežno okruženje

* Za više informacija o postavkama povezivanja pametnog telefona ili postavkama Wi-Fi mreže, pogledajte uputstvo za upotrebu isporučeno sa pametnim telefonom ili mrežnom uslugom. Više detalja o mrežnom okruženju potražite od svog dobavljača mrežnih usluga.

[74] Korišćenje | Strimovanje filmova uživo | Strimovanje uživo pomoću kamere (veza uživo)

Priprema za strimovanje uživo

Unapred dovršite mrežna podešavanja preko namenske aplikacije „Network setting tool“, registraciju naloga za sajtove za video distribuciju i podešavanja društvenih mreža.

Preuzmite aplikaciju „Network setting tool“ sa sledećeg veb-sajta.

<http://www.sony.net/nst/>

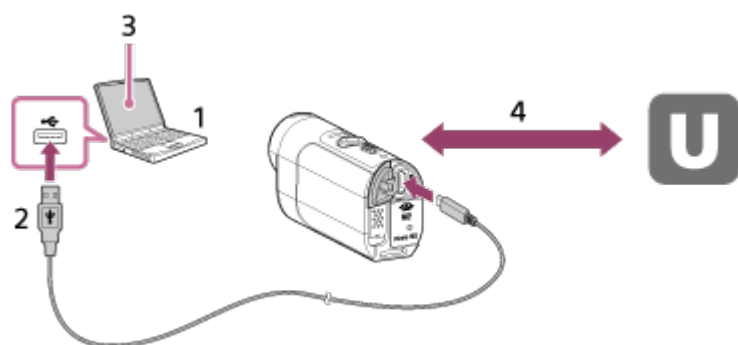

1. Unesite informacije za USTREAM i „Network setting tool“
2. USB
3. „Network setting tool“
4. OAuth potvrda identiteta
Pribavite ID kanala

Vraćanje alatke za mrežne postavke u početno stanje

Podesite postavke za distribuciju ispod postavki strimovanja uživo u kameri.

- Postavke za mrežu

Možete da podesite postavke Wi-Fi mreže na koju se kamera povezuje.

- SSID mreže, lozinka, metod bezbednosti

- Postavke za strimovanje

Možete da podesite metod distribucije filma.

- Odredišta, kanali, kvalitet slike, čuvanje postavki na odredištima
- Naslovi i opisi

- Podešavanja društvenih mreža

U koordinaciji sa društvenom mrežom možete da pošaljete komentare kada započne distribucija filma.

- Postavke povezivanja za Twitter, Facebook
- Komentari koji će biti poslani

USTREAM

USTREAM je sajt za onlajn video deljenje na kojem možete da distribuirate i pregledate filmove pomoću funkcije strimovanja uživo na kameri.

Više detalja potražite na veb-sajtu USTREAM u nastavku.

<http://www.ustream.tv/>

Napomena

- Vaše lične informacije (potrebne za prijavljivanje na USTREAM, Twitter i Facebook) treba da budu podešene u kameri. Obavezno vratite postavke kamere u podrazumevano stanje pritiskom na dugme RESET (Vraćanje u podrazumevano stanje) u fazi pokretanja kada prenosite kameru trećim licima ili je odbacujete. Vraćanje postavki kamere na podrazumevane vrednosti obavezno obavite pritiskom na dugme RESET (Vraćanje u podrazumevano stanje) u fazi pokretanja.

[75] Korišćenje | Strimovanje filmova uživo | Strimovanje uživo pomoću kamere (veza uživo)

Izvođenje strimovanja uživo

Distribuciju uživo možete da započnete nakon što priprema za strimovanje uživo bude dovršena.

Prilikom distribucije uživo prvi put, preporučujemo da obavite probnu distribuciju u

dobro pripremljenom okruženju nakon prethodnog podešavanja na računaru.

1. Pritisnite dugme Wi-Fi na kameri da biste izabrali [LIVE]
2. Pritisnite dugme REC na kameri da biste započeli distribuciju uživo
Lampica REC na gornjoj strani kamere svetli plavom bojom.
3. Pritisnite dugme REC još jednom na kameri da biste zaustavili distribuciju uživo

Napomena

- Može da prođe 10 do 20 sekundi da stvarna distribucija započne na sajtu za distribuciju filmova nakon što je distribucija na kameri započela.
- Filmove koji se distribuiraju uživo možete da snimate na memorijsku karticu u kameri. Kada je memorijska kartica već umetnuta, filmovi se snimaju u istom trenutku kao i distribucija*.
- Kada je kapacitet memorijske kartice ispunjen, zaustaviće se samo snimanje filma, bez zaustavljanja distribucije.
- Kada memorijska kartica nije umetnuta, obavljaće se samo distribucija filma.

* Simultano snimljeni filmovi se obrađuju u režimu MP4/HQ.

Lampica REC u toku distribucije u realnom vremenu

Kada izaberete režim strimovanja uživo, stanje distribucije strimovanja uživo možete da proverite pomoću lampice REC.



1 Lampica REC

- OFF: Pre distribucije
- Svetli plavom bojom: Distribucija je u toku
- ⚡ Sporo treperi plavom bojom (treperi približno jednom u sekundi): Distribucija je u toku (ima publike)
- ⚡ Brzo treperi crvenom bojom (treperi približno triput u sekundi): Greška u distribuciji

Korisne funkcije u softveru „Action Cam Movie Creator“

„Action Cam Movie Creator“ vam omogućava da uvozite filmove na računar da biste ih uređivali i koristili na različite načine.

Posetite sledeću URL adresu da biste instalirali softver.

<http://www.sony.net/actioncam/support/>

Biće istovremeno instalirane dve aplikacije, „Action Cam Movie Creator“, u kojoj možete da uređujete filmove, i „PlayMemories Home“, u kojoj možete da upravljate filmovima i fotografijama.

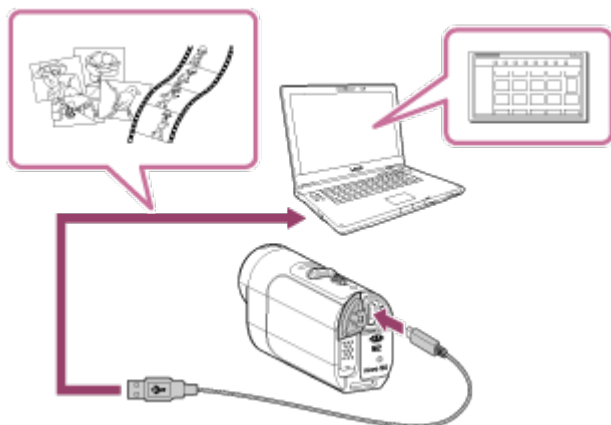

Korisne funkcije u softveru „Action Cam Movie Creator“

- Uređivanje filmova i njihovo prikazivanje sa informacijama o putanji i brzini kretanja

Korisne funkcije u softveru „PlayMemories Home“

- Uvoz i reprodukcija filmova i fotografija
- Kada povezujete kameru sa računarom, koristite mikro USB kabl (isporučen).

Napomena

- Prilikom uvoza filmova na računar, koristite „PlayMemories Home“. Ako filmove uvozite nekom drugom metodom, GPS informacije će biti izgubljene.

Provera računarskog okruženja

Više informacija o računarskom okruženju za softver potražite na sledećem veb-sajtu.

<http://www.sony.net/pcenv/>

[78] Korišćenje | Računar | Action Cam Movie Creator

Instaliranje softvera „Action Cam Movie Creator“

Instalirajte „Action Cam Movie Creator“ na računar. Pratite korake u nastavku.

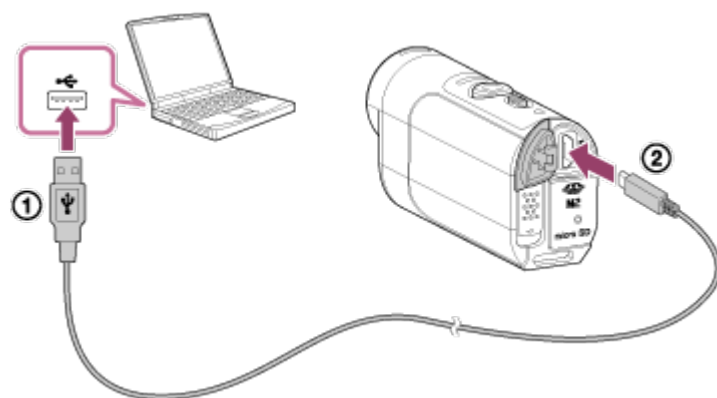

1. Uključite računar
 - Prijavite se kao administrator.
 - Pre nego što instalirate softver, zatvorite sve aplikacije koje rade na računaru.
2. Posetite sledeću URL adresu koristeći internet pregledač na računaru i instalirajte „Action Cam Movie Creator“
<http://www.sony.net/actioncam/>
 - Kada se instalacija dovrši, „Action Cam Movie Creator“ se pokreće.
3. Povežite kameru sa računarom pomoću isporučenog mikro USB kabla
 - Nove funkcije mogu da se dodaju u „Action Cam Movie Creator“. Čak i ako je „Action Cam Movie Creator“ već instaliran na računar, povežite kameru sa računarom.



① U USB priključak

② u Multi/Mikro USB priključak

Napomena

- Ne iskopčavajte mikro USB kabl (isporučen) iz kamere dok je na ekranu računara označeno da se kamerom upravlja ili joj se pristupa. To može dovesti do oštećenja podataka.
- Da biste kameru iskopčali iz računara, kliknite na  na sistemskoj traci zadataka, a zatim kliknite na  (ikona za uklanjanje). U operativnom sistemu Windows Vista, kliknite na  na traci zadataka.

[79] Korišćenje | Računar | Action Cam Movie Creator

Prekid veze sa računarom (Windows 7/Windows 8)

Da biste prekinuli vezu između računara i kamere, pratite korake u nastavku za operativni sistem Windows 7/Windows 8.

1. Kliknite na  na sistemskoj traci zadataka
2. Kliknite na ikonu za prekid veze u oknu Customize (Prilagođavanje)
3. Kliknite na uređaj koji želite da uklonite

Windows 7/Windows 8



1 Ikona Disconnect (prekid veze)

Napomena

- Memorijsku karticu iz kamere nemojte formatirati na računaru. Ako to učinite, kamera neće pravilno funkcionisati.
- Kada kameri pristupate sa računara, koristite „PlayMemories Home“. Datoteke ili fascikle na kameri ne menjajte direktno sa računara. Datoteke slika mogu da se oštete ili možda nećete moći da ih reprodukujete.
- Ne garantujemo rad ako podacima na memorijskoj kartici kamere rukujete sa računara.
- Kada uvozite duge filmove ili uređene slike iz kamere na računar, koristite

„PlayMemories Home“.

Ako koristite drugi softver, slike se možda neće uvesti pravilno.

- Kada koristite Mac računar, prevucite ikonu jedinice na ikonu „Otpaci“ i kamera će prekinuti vezu sa računarom. Kamera će prekinuti vezu sa računarom.

[80] Korišćenje | Računar | Action Cam Movie Creator

Prekid veze sa računarom (Windows Vista)

Da biste prekinuli vezu između računara i kamere, pratite korake u nastavku za operativni sistem Windows Vista.

1. Dvaput kliknite na ikonu za prekid veze u traci zadataka
2. Izaberite  (USB uređaj za masovno skladištenje) i kliknite na [Stop]
3. Potvrdite uređaj sa kojim želite da prekinete vezu u prozoru za potvrdu, a zatim kliknite na [OK].

Unapred izvedite postupak od koraka 1 do koraka 3 u nastavku.

- Iskopčavanje mikro USB kabla (isporučeno)
- Isključivanje napajanja kamere
- Izbacivanje memorijske kartice

Napomena

- Memorijsku karticu iz kamere nemojte formatirati na računaru. Ako to učinite, kamera neće pravilno funkcionisati.
- Kada kameri pristupate sa računara, koristite „PlayMemories Home“. Datoteke ili fascikle na kameri ne menjajte direktno sa računara. Datoteke slika mogu da se oštete ili možda nećete moći da ih reprodukujete.
- Ne garantujemo rad ako podacima na memorijskoj kartici kamere rukujete sa računara.
- Kada uvozite duge filmove ili uređene slike iz kamere na računar, koristite „PlayMemories Home“.
Ako koristite drugi softver, slike se možda neće uvesti pravilno.
- Kada koristite Mac računar, prevucite ikonu jedinice na ikonu „Otpaci“ i kamera će prekinuti vezu sa računarom. Kamera će prekinuti vezu sa računarom.

Podaci za pomoć pri određivanju GPS lokacije

Pribavljanje informacija o lokaciji putem GPS-a možete da ubrzate preuzimanjem podataka za pomoć pri određivanju GPS lokacije. Ako je isporučeni daljinski upravljač RM-LVR2V povezan sa računarom na internetu koji koristi softver „Action Cam Movie Creator“, podaci za pomoć pri određivanju GPS lokacije mogu da se ažuriraju automatski.

- Ako postavka datuma i vremena nije podešena ili je podešeno pogrešno vreme, pribavljanje informacija o lokaciji putem GPS-a nije moguće ubrzati.
- Ako je period važenja podataka za pomoć pri određivanju GPS lokacije istekao, vreme za koje možete da snimate informacije o lokaciji nije moguće ubrzati.

Procenjeno trajanje snimanja za isporučenu bateriju kamere

Približno raspoloživo vreme kada koristite potpuno napunjenu bateriju.

NP-BY1 (isporučena)

Vreme neprekidnog snimanja

HQ: 80 m (85 m)

VGA: 85 m (100 m)

Uobičajeno vreme snimanja

HQ: 45 m (50 m)

VGA: 50 m (60 m)

- Vreme je mereno kada ste kameru koristili na 25 °C. Preporučujemo da kameru koristite na temperaturi od 10 °C do 30 °C.

Vreme snimanja će biti kraće kada kameru koristite na niskim temperaturama.

- Vreme snimanja može da bude kraće, u zavisnosti od uslova snimanja.
- Uobičajeno vreme snimanja je vreme koje je izmereno kada ponavljate radnje kao što su prebacivanje u režim čekanja za snimanje i promena režima snimanja.
- () označava vreme snimanja kada je postavka za Wi-Fi podešena na [OFF].

[83] Korišćenje | Ostalo | Procenjeno trajanje snimanja i reprodukcije za isporučenu bateriju kamere

Procenjeno trajanje reprodukcije za isporučenu bateriju kamere

Približno raspoloživo vreme kada koristite potpuno napunjenu bateriju.

Vreme reprodukovanja

HQ: 120 m

VGA: 130 m

- Vreme je mereno kada ste kameru koristili na 25 °C. Preporučujemo da kameru koristite na temperaturi od 10 °C do 30 °C.
- Vreme reprodukcije će biti kraće kada kameru koristite na niskim temperaturama.
- Vreme reprodukcije može da bude kraće, u zavisnosti od uslova snimanja.

[84] Korišćenje | Ostalo | Vreme za snimanje, broj fotografija koje je moguće snimiti na memorijsku karticu

Procenjeno vreme neprekidnog snimanja za filmove

XAVCS (XAVC S) Prosečno vreme snimanja

64 GB

XAVC S 50 Mbps (HD rezolucija)

2 s 35 m

MP4 (MP4) Prosečno vreme snimanja

8 GB

PS Najviša rezolucija (glatka slika snimljena pri brzini kadrova 2x):

35 m

HQ Najviša rezolucija

1 s

STD Visoka rezolucija:

2 s 40 m

HS 120 / **HS 100** Visoka brzina snimanja (glatka slika snimljena pri brzini kadrova 4x):

35 m

SSLOW Vrlo usporeno snimanje (usporeni snimak snimljen pri brzini kadrova 4x):

40 m

VGA Standardna rezolucija

4 s 55 m

16 GB

PS Najviša rezolucija (glatka slika snimljena pri brzini kadrova 2x):

1 s 20 m

HQ Najviša rezolucija

2 s 5 m

STD Visoka rezolucija:

5 s 20 m

HS 120 / **HS 100** Visoka brzina snimanja (glatka slika snimljena pri brzini kadrova 4x):

1 s 20 m

SSLOW Vrlo usporeno snimanje (usporeni snimak snimljen pri brzini kadrova 4x):

1 s 20 m

VGA Standardna rezolucija

9 s 55 m

32 GB

PS Najviša rezolucija (glatka slika snimljena pri brzini kadrova 2x):

2 s 40 m

HQ Najviša rezolucija

4 s 10 m

STD Visoka rezolucija:

10 s 50 m

HS 120 / **HS 100** Visoka brzina snimanja (glatka slika snimljena pri brzini kadrova 4x):

2 s 40 m

SSLOW Vrlo usporeno snimanje (usporeni snimak snimljen pri brzini kadrova 4x):

2 s 45 m

VGA Standardna rezolucija

20 s

64 GB

PS Najviša rezolucija (glatka slika snimljena pri brzini kadrova 2x):

5 s 20 m

HQ Najviša rezolucija

8 s 25 m

STD Visoka rezolucija:

21 s 45 m

HS 120 / **HS 100** Visoka brzina snimanja (glatka slika snimljena pri brzini kadrova 4x):

5 s 20 m

SSLOW Vrlo usporeno snimanje (usporeni snimak snimljen pri brzini kadrova 4x):

5 s 35 m

VGA Standardna rezolucija

40 s 10 m

- U postavci [SSLOW], navedene vrednosti označavaju vreme za snimanje i ono se razlikuje od stvarnog vremena reprodukcije.
- Kada koristite Sony memorijsku karticu.

Napomena

- Vreme snimanja može da varira u zavisnosti od uslova snimanja, objekata i podešavanja kvaliteta slike.
- Vreme neprekidnog snimanja filma je približno 13 sati. U režimu [SSLOW], to će

biti približno 3 sata.

- Koristi se format VBR (Variable Bit Rate – promenljiva brzina protoka bitova), koja automatski prilagođava kvalitet slike tako da odgovara sceni koja se snima. Ova tehnologija izaziva promenljivost u prikazu vremena snimanja na mediju. Filmovi koji sadrže brze pokretne i složene slike se snimaju većom brzinom protoka bitova, a to smanjuje ukupno vreme za snimanje.

[85] Korišćenje | Ostalo | Vreme za snimanje, broj fotografija koje je moguće snimiti na memorijsku karticu

Procenjeni broj fotografija koje je moguće snimiti

Broj slika koje je moguće snimiti

8 GB

Ekvivalent približno 2.070.000 piksela (snimanje fotografija u intervalima) (16:9):
9,700

Približno 11.900.000 piksela (fotografije): 1,250

16 GB

Ekvivalent približno 2.070.000 piksela (snimanje fotografija u intervalima) (16:9):
19,000

Približno 11.900.000 piksela (fotografije): 2,500

32 GB

Ekvivalent približno 2.070.000 piksela (snimanje fotografija u intervalima) (16:9):
39,000

Približno 11.900.000 piksela (fotografije): 5,100

64 GB

Ekvivalent približno 2.070.000 piksela (snimanje fotografija u intervalima) (16:9):
40,000

Približno 11.900.000 piksela (fotografije): 10,000

- Kada koristite Sony memorijsku karticu.
- Broj fotografija koje je moguće snimiti na memorijsku karticu predstavlja broj fotografija maksimalne veličine slike za kameru. Stvarni broj fotografija koje je moguće snimiti prikazan je na LCD ekranu daljinskog upravljača.
- Broj fotografija koje je moguće snimiti na memorijsku karticu se razlikuje u

zavisnosti od uslova snimanja.

[86] Korišćenje | Ostalo | Napomene o korišćenju

Napomene o održavanju kamere i daljinskog upravljača sa prikazom uživo

Nemojte koristiti/skladištiti kameru i daljinski upravljač na sledećim mestima

- Na veoma vrelom, hladnom ili vlažnom mestu
Na mestima kao što je automobil parkiran na suncu, kućište kamere ili daljinskog upravljača bi moglo da se deformiše i to bi moglo da izazove kvar.
- Na direktnoj sunčevoj svetlosti ili u blizini nekog grejača
Ako kameru ili daljinski upravljač ostavite na direktnom sunčevom svetlu ili blizu grejača, oni mogu da izblede i deformišu se, a to može da izazove kvar.
- Na mestima podložnim jakim vibracijama
- U blizini jakih magnetnih polja
- Ne koristite kameru u blizini lokacije koja generiše jake radio talase ili emituje radijaciju.
- Na peskovitim ili prašnjavim mestima
Pazite da pesak ili prašina ne dospeju direktno u unutrašnjost kamere. To bi moglo da izazove kvar kamere i daljinskog upravljača, koji u nekim slučajevima može biti nepopravljiv.

O performansama otpornosti na prašinu i vodu

Kamera je otporna na prašinu i vodu (dubina vode 5 m, 30 minuta neprekidno).

Napomene o korišćenju voodotpornog kućišta potražite u priručniku za upotrebu na veb-sajtu.

http://rd1.sony.net/help/cam/1415/h_zz/

O nošenju

- Nemojte sedeti na stolicu ili neko drugo mesto sa kamerom i daljinskim upravljačem sa prikazom uživo u zadnjem džepu pantalona ili suknje, jer bi to moglo dovesti do njihovog kvara ili oštećenja.
- Ne tresite i ne udarajte kameru. To može da izazove kvar i možda nećete moći da

snimate slike. Osim toga, memorijska kartica može da postane neupotrebljiva ili podaci mogu da budu oštećeni.

Radne temperature

Kamera je osmišljena za korišćenje na temperaturama između $-5\text{ }^{\circ}\text{C}$ i $+40\text{ }^{\circ}\text{C}$, a daljinski upravljač između $-10\text{ }^{\circ}\text{C}$ i $+40\text{ }^{\circ}\text{C}$.

[87] Korišćenje | Ostalo | Napomene o korišćenju

O kondenzaciji vlage

Ako se kamera i daljinski upravljač prenesu direktno sa hladnog na toplo mesto, može doći do kondenzacije vlage unutar kamere i daljinskog upravljača ili na njihovoj spoljnoj strani. Ta kondenzacija vlage može da izazove kvar kamere.

Ako dođe do kondenzacije vlage

Isključite kameru i sačekajte oko jednog sata da vlaga ispari.

Napomena o kondenzaciji vlage

Vlaga može da se kondenzuje kad kameru i daljinski upravljač unesete sa hladnog mesta na toplo mesto (ili obrnuto) ili kad ih koristite na vlažnom mestu, kao što je to pokazano u nastavku.

- Kad unesete kameru sa skijališta u neko toplo mesto
- Kada iznesete kameru iz klimatizovanog automobila ili prostorije na vrelo mesto napolju
- Kada koristite kameru i daljinski upravljač posle oluje ili pljuska
- Kada koristite kameru na vrelom i vlažnom mestu

Kako da izbegnete kondenzaciju

Pre nego što kameru ili daljinski upravljač unesete na toplo mesto, stavite ih u plastičnu kesu i čvrsto je zatvorite. Uklonite plastičnu kesu tek kada temperatura vazduha u njoj dostigne temperaturu okruženja (posle oko jednog sata).

[88] Korišćenje | Ostalo | Napomene o korišćenju

Održavanje i skladištenje

-
- Površinu kamere ili daljinskog upravljača čistite mekom krpom koja je blago nakvašena vodom, a zatim izbrišite površinu suvom krpom. Ne koristite ništa od sledećih supstanci, jer one mogu da oštete završni sloj kućišta.
Hemijski proizvodi kao što su razređivač, benzin, alkohol, vlažne maramice, sredstvo protiv insekata, krema za sunčanje ili insekticid itd.
 - Ne dodirujte kameru ukoliko se bilo šta od gorepomenutog nalazi na vašim rukama.
 - Ne ostavljajte kameru ili daljinski upravljač u dugotrajnom kontaktu sa gumom ili vinilom.
 - Obrišite površinu objektiva mekom krpom u sledećim slučajevima:
 - Kada na površini objektiva ima otisaka prstiju.
 - Na toplim ili vlažnim mestima.
 - Kada je objektiv izložen slanom vazduhu poput onog na obali mora.
 - Skladištite na dobro provetrenom mestu sa malom količinom nečistoće ili prašine.
 - Da biste sprečili pojavu buđi, povremeno očistite objektiv na gore opisani način.

[89] Korišćenje | Ostalo | Napomene o korišćenju

Napomene o opcionalnoj dodatnoj opremi

- Originalna Sony dodatna oprema možda nije dostupna u nekim zemljama/regionima.

Detaljnije informacije o korišćenju isporučene dodatne opreme možete da vidite na sledećem mestu.

http://rd1.sony.net/help/cam/1415/h_zz/

[90] Korišćenje | Ostalo | Napomene o korišćenju

Napomene o odbacivanju/ustupanju memorijske kartice

Čak i ako izbrišete podatke na memorijskoj kartici ili formatirate memorijsku karticu u kameri ili računaru, podatke sa memorijske kartice ne možete da izbrišete u

potpunosti. Kada nekome date memorijsku karticu, preporučujemo vam da podatke izbrišete u potpunosti korišćenjem softvera za brisanje podataka na računaru. Takođe, ako odbacujete memorijsku karticu, preporučujemo vam da je fizički uništite.

[91] Korišćenje | Ostalo | Napomene o korišćenju

Baterije kamere i daljinskog upravljača sa prikazom uživo

O punjenju

- Napunite kameru i daljinski upravljač pre nego što ih budete koristili prvi put.
- Preporučujemo da kameru i daljinski upravljač puniti na temperaturi okruženja od 10 °C do 30 °C sve dok se lampica POWER/CHG (Punjenje) ne isključi. Kamera i daljinski upravljač možda neće biti efikasno napunjeni na temperaturama izvan tog opsega.
- Lampica POWER/CHG (Punjenje) može da treperi u toku punjenja kamere u sledećim slučajevima:
 - Baterija nije pravilno postavljena
 - Baterija je oštećena
- Kada je temperatura baterije kamere niska, izvadite bateriju i stavite je na toplo mesto.
- Kada je temperatura baterije kamere visoka, izvadite bateriju i stavite je na hladno mesto.
- Lampica CHG (Punjenje) na daljinskom upravljaču može da treperi u sledećim slučajevima.
 - Baterija je oštećena
- Ako je temperatura daljinskog upravljača niska, stavite ga na toplo mesto.
- Ako je temperatura daljinskog upravljača visoka, stavite ga na hladno mesto.

Efikasno korišćenje baterije

- Performanse baterije opadaju u okruženju sa niskom temperaturom ispod 10 °C. Zato na hladnim mestima baterija traje kraće.
- Baterija će se brzo isprazniti ako često koristite reprodukciju, premotavanje unapred i premotavanje unazad.
- Radi sigurnijeg rada i dužeg veka trajanja, preporučujemo vam da unapred

utoplite bateriju tako što ćete je držati na toplom mestu, recimo u džepu, i staviti je u kameru neposredno pre snimanja.

- Isključite kameru svaki put kada ne snimate ili reprodukujete sadržaj u kameri. Baterija se troši kada je snimanje u stanju mirovanja.
- Preporučujemo vam da imate rezervne baterije pri ruci u količini dovoljnoj za dvostruko ili trostruko očekivano vreme snimanja, kao i da naćinite probne snimke pre stvarnog snimanja.
- Možda nećete moći da ukljućite kameru i daljinski upravljać ili baterija neće biti efikasno napunjena ako su kontakti baterije prljavi. U tom slućaju, oćistite bateriju tako što ćete lagano obrisati prašinu mekanom krpom.
- Ne izlaćite bateriju vodi. Baterija nije vodootporna.

Preostalo punjenje baterije

- Ako se baterija isprazni veoma brzo iako indikator preostalog punjenja pokazuje visoko, ponovo napunite kameru i daljinski upravljać do kraja. Indikator preostalog punjenja će potom pokazivati ispravnu vrednost. Imajte na umu da indikator možda neće prikazivati ispravne vrednosti u sledećim slućajevima:
 - Kamera i daljinski upravljać se dugo koriste na visokoj temperaturi okrućenja
 - Kamera i daljinski upravljać su ostavljeni potpuno napunjeni
 - Kamera i daljinski upravljać se intenzivno koriste

Skladišćenje baterije

- Da biste održavali funkciju baterije, napunite je do kraja, a zatim ispraznite do kraja u kameri barem jednom godišnje tokom skladišćenja. Pre skladišćenja izvadite bateriju iz kamere i uskladišćite je na hladnom, suvom mestu.
- Da biste sprećili koroziju prikljućka, kratki spoj itd. obavezno koristite plastićnu kesicu kako biste bateriju držali dalje od metalnih materijala prilikom nošćenja ili skladišćenja.

O trajanju baterije

- Trajanje baterije je ogranićeno. Kapacitet baterije opada vremenom i usled stalnog korišćenja. Ako nakon punjenja baterija traje znatno kraće, verovatno je došlo vreme da je zamenite novom.
- Vek trajanja baterije varira u odnosu na to kako je korišćen.

Ograničenja strimovanja uživo pomoću kamere

Postoje neka ograničenja za video strimovanje na sajtu USTREAM. Više detalja potražite na veb-sajtu USTREAM u nastavku.

[93] Korišćenje | Ostalo | Napomene o korišćenju

Funkcije GPS i Wi-Fi u toku distribucije

Funkcija GPS

Snimanje GPS podataka nije dostupno u toku video distribucije uživo.

Takođe, nije podržan nadzor preko pametnog telefona ili daljinskog upravljača u toku video distribucije uživo.

Funkcija Wi-Fi

- Kameru i daljinski upravljač koristite u skladu sa propisima na području upotrebe.
- Ne možete koristiti funkciju Wi-Fi kamere i daljinskog upravljača pod vodom.

Bezbednost korišćenja uređaja za bežični LAN

- Uverite se da je bežični LAN uvek obezbeđen da biste izbegli hakovanje, pristup od strane zlonamernih trećih lica i druge oblike ranjivosti.
- Važno je da podesite bezbednost kada koristite funkciju bežičnog LAN.
- Ako dođe do problema zbog neodgovarajućih mera bezbednosti ili zbog predvidljivih okolnosti, kompanija Sony Corporation ne preuzima odgovornost ni za kakvu posledičnu štetu.

[94] Korišćenje | Ostalo | Napomene o korišćenju

Mrežna veza

Za strimovanje uživo koristite pametni telefon ili Wi-Fi ruter koji može da se poveže. Ne garantujemo rad svih uređaja. Povezivanje preko javne bežične LAN mreže nije

podržano.

[95] [Korišćenje](#) | [Ostalo](#) | [Napomene o korišćenju](#)

Simultano strimovanje uživo sa više kamera

Ne možete simultano da distribuirate video sadržaje uživo koristeći isti nalog na više kamera (više od dve kamere). Potrebno je da se povežete putem drugog naloga.

[96] [Korišćenje](#) | [Ostalo](#) | [Napomene o korišćenju](#)

Uticaj stanja linije

Komunikacija može da se prekine u zavisnosti od statusa mreže kada povezujete pametni telefon ili Wi-Fi ruter.

[97] [Korišćenje](#) | [Ostalo](#) | [Napomene o korišćenju](#)

Veza strimovanja uživo

Pošto video strimovanje podleže ograničenju vremena komunikacije na osnovu ugovora za vaš pametni telefon ili Wi-Fi ruter, imajte na umu to vremensko ograničenje.

[98] [Korišćenje](#) | [Ostalo](#) | [Napomene o korišćenju](#)

Vreme neprekidne distribucije

Vreme neprekidne distribucije za strimovanje uživo sa kamere je ograničeno na

približno 13 sati.

[99] Korišćenje | Ostalo | Napomene o korišćenju

Ograničenje veze

U nekim zemljama, ne možete se povezivati na sajtove za video distribuciju uživo. Koristite kameru poštujući zakon svake zemlje.

[100] Korišćenje | Ostalo | Napomene o korišćenju

LCD ekran daljinskog upravljača sa prikazom uživo

Održavanje LCD ekrana

- Ne ostavljajte LCD ekran tako da bude okrenut direktno ka suncu, jer ga to može oštetiti. Budite pažljivi kad ostavljate daljinski upravljač blizu prozora.
- Ako daljinski upravljač koristite na hladnom mestu, na LCD ekranu mogu da se pojave vodoravne linije ili „razmazana“ slika. To nije kvar. Kada se daljinski upravljač zagreje, LCD ekran će funkcionisati normalno.
- Ako se tokom dužeg vremena bude prikazivala fotografija ili fiksirana slika, ona može da se zadrži na LCD ekranu i bude umetnuta kao slika „duhova“.

Svetle tačke i tamne tačke na LCD ekranu

LCD ekran ugrađen u daljinski upravljač proizveden je tehnologijom visoke preciznosti, ali veoma mali broj piksela može da bude „zaglavljen“, bilo da je uvek isključen (crn), uvek uključen (crven, zelen ili plav) ili treperi. Osim toga, nakon dužeg perioda korišćenja, takvi „zaglavljeni“ pikseli mogu spontano da nestanu zbog fizičkih karakteristika ekrana od tečnog kristala. Ti problemi ne predstavljaju kvar.

Održavanje

Čišćenje LCD ekrana

Površina LCD ekrana je posebno obrađena tako da umanja odsjaj svetla. Nepravilno

održavanje može da oslabi performanse LCD ekrana i zato pripazite na sledeće:

- LCD ekran brišite pažljivo, koristeći mekanu tkaninu kao što je krpa za brisanje ili krpica za naočare.
- Jače fleke mogu biti uklonjene mekanom tkaninom kao što je krpa za brisanje ili krpica za naočare koja je blago potopljena u vodu.
- Nikada ne koristite nikakve rastvarače kao što su alkohol, benzin ili razređivač, kao ni kiselinu, sodu ili abrazivni deterdžent, jer oni mogu da oštete površinu LCD ekrana.

[101] Korišćenje | Ostalo | Napomene o korišćenju

Performanse vodootpornosti daljinskog upravljača sa prikazom uživo

O performansama vodootpornosti daljinskog upravljača

Daljinski upravljač je osmišljen da bude otporan na vodu. Oštećenje prouzrokovano nepravilnom upotrebom, zloupotrebom ili neodgovarajućim održavanjem nije pokriveno ograničenom garancijom.

- Ne izlažite daljinski upravljač vodi pod pritiskom, kao što je mlaz iz slavine.
- Ne koristite u toplim izvorima.
- Daljinski upravljač koristite u opsegu temperatura vode od 0 °C do 40 °C.
- Daljinski upravljač ima performanse neprekidne vodootpornosti u vodi dubine 3 m tokom 30 minuta.

Napomene pre korišćenja daljinskog upravljača pod vodom ili blizu nje

- Uverite se da nikakva strana materija, kao što je pesak, kosa ili nečistoća, nije dospela ispod poklopca priključaka. Čak i mala količina strane materije može dovesti do prodora vode u daljinski upravljač.
- Uverite se da zaptivač i njemu odgovarajuće površine nisu izgrebane. Čak i mala ogrebotina može dovesti do prodora vode u daljinski upravljač. Ako su zaptivač ili njemu odgovarajuća površina izgrebani, kontaktirajte Sony prodavca ili lokalni ovlašćeni Sony servis.
- Ako prljavština ili pesak dospeju na zaptivač ili njemu odgovarajuće površine, očistite to mesto mekom tkaninom koja ne ostavlja vlakna za sobom.
- Ne otvarajte/zatvarajte poklopac priključaka vlažnim ili prljavim prstima ili u blizini

vode. Postoji rizik da pesak ili voda dospeju u unutrašnjost daljinskog upravljača. Pre otvaranja poklopca priključaka, izvedite proceduru opisanu u odeljku „Čišćenje posle korišćenja daljinskog upravljača pod vodom ili blizu nje“.

- Poklopac priključaka otvarajte samo kad je daljinski upravljač potpuno suv.
- Uvek proverite da li je poklopac priključaka dobro zatvoren.

Napomene o korišćenju daljinskog upravljača pod vodom ili blizu nje

- Ne izlažite daljinski upravljač udarima kao što je skok u vodu.
- Ne otvarajte i zatvarajte poklopac priključaka dok ste u vodi ili blizu nje.
- Daljinski upravljač tone u vodi. Koristite kaiš isporučen sa daljinskim upravljačem da biste sprečili da potone.

Čišćenje posle korišćenja daljinskog upravljača pod vodom ili blizu nje

- Uvek očistite daljinski upravljač vodom u roku od 60 minuta od korišćenja i ne otvarajte poklopac priključaka pre nego što dovršite čišćenje. Pesak ili voda mogu da dospeju u unutrašnjost gde ne mogu da budu viđeni, a to će oslabiti performanse vodootpornosti ako se ne isperu.
- Omogućite da daljinski upravljač provede potopljen u čistu vodu u posudi za čišćenje oko 5 minuta. Potom blago protresite daljinski upravljač i pritisnite svako dugme pod vodom kako bise očistili tragove soli, peska ili drugih materija nakupljenih oko dugmadi.
- Nakon ispiranja, izbrišite sve kapi vode mekom tkaninom. Omogućite da se daljinski upravljač potpuno osuši na senovitom mestu sa dobrim provetravanjem. Nemojte sušiti daljinski upravljač fenom za kosu jer postoji rizik od deformisanja i/ili oslabljene performanse otpornosti na vodu.
- Izbrišite sve kapi vode ili zrna peska sa poklopca priključaka mekom tkaninom.
- Kada se daljinski upravljač nađe pod vodom, mogu da se pojave mehurići. To nije kvar.
- Kućište daljinskog upravljača može da izgubi boju ako dospe u kontakt sa uljem za sunčanje ili bojenje tena.
Ako daljinski upravljač ipak dospe u kontakt sa uljem za sunčanje ili bojenje tena, brzo ga obrišite.
- Ne dozvolite da daljinski upravljač ostane sa slanom vodom u sebi ili na svojoj površini. To može dovesti do korozije ili gubitka boje, kao i slabljenja performanse vodootpornosti.

GPS

O GPS-u

- Budući da se pozicija GPS satelita stalno menja, određivanje lokacije može da potraje duže vremena ili prijemnik možda uopšte neće moći da odredi lokaciju, što zavisi od lokacije na kojoj koristite kameru i vremena kada je koristite.
- GPS je sistem koji određuje položaj primanjem signala sa satelita. Izbegavajte da koristite GPS funkciju na daljinskom upravljaču na mestima koja blokiraju radio signale ili na kojima postoji mogućnost njihovog odbijanja, kao što je senovito mesto okruženo zgradama ili drvećem. Koristite daljinski upravljač u okruženjima pod otvorenim nebom.
- Informacije o lokaciji možda nećete moći da zabeležite na sledećim mestima ili u situacijama kada radio signali sa GPS satelita ne mogu da dođu do daljinskog upravljača.
 - U tunelima, zatvorenom prostoru ili u zaklonu zgrada
 - Između visokih zgrada ili u uzanim ulicama koje su okružene zgradama
 - Na podzemnim lokacijama, mestima koja su okružena gustim drvećem, ispod mosta ili na mestima gde postoje magnetna polja, na primer blizu kablova pod visokim naponom
 - Blizu uređaja koji generišu radio signale istog frekventnog pojasa kao daljinski upravljač: blizu mobilnih telefona koji koriste frekventni pojas od 1,5 GHz itd.
- Nemojte stavljati ruku ili prst na GPS prijemnik (deo sa GPS antenom) dok je u toku traženje satelita ili određivanje pozicije. Osetljivost prijema opada i vaša pozicija možda neće biti utvrđena.
- U zavisnosti od mesta na koje ste postavili daljinski upravljač ili njegovog položaja, daljinski upravljač možda neće primiti električne talase sa GPS satelita. Usmerite GPS prijemnik (deo sa GPS antenom) ka nebu.
- Možda nećete moći da snimate GPS informacije u slučajevima poput sledećih.
 - Daljinski upravljač je isključen
 - Prekinuta je veza između daljinskog upravljača i kamere
 - Kada je veza između daljinskog upravljača i kamere preko Wi-Fi mreže nestabilna
- Ako snimate slike sa funkcijom snimanja GPS podataka na daljinskom upravljaču podešenom na [ON] i te slike otpremate na internet, lokacija snimanja može da bude dostupna trećem licu. Da biste to sprečili, podesite snimanje GPS podataka na [OFF] pre snimanja.

O greškama prilikom triangulacije

Ako se premestite na drugu lokaciju odmah nakon uključivanja daljinskog upravljača, možda će kameri biti potrebno duže vremena da pokrene triangulaciju nego kada biste ostali na istom mestu.

- **Greška GPS satelita**

Kada daljinski upravljač prima signale sa više od tri GPS satelita, to određuje položaj vaše trenutne lokacije. GPS sateliti dozvoljavaju grešku u triangulaciji od oko 10 m. U zavisnosti od okruženja lokacije na kojoj koristite kameru, greška prilikom triangulacije može da bude veća. U tom slučaju, vaša aktuelna lokacija neće odgovarati lokaciji na mapi prema GPS informacijama. Osim toga, GPS satelite kontroliše Ministarstvo odbrane Sjedinjenih Američkih Država, pa stepen preciznosti može da bude namerno promenjen.

- **Greška tokom triangulacije**

U toku triangulacije, daljinski upravljač pribavlja informacije o lokaciji u određenim vremenskim intervalima. Postoji neznatno vremensko kašnjenje između vremena pribavljanja informacija o lokaciji i beleženja tih informacija u okviru slike. Zato se stvarna lokacija snimanja možda neće u potpunosti podudarati sa lokacijom na mapi prema GPS informacijama.

O ograničenju korišćenja GPS-a

- GPS koristite u skladu sa situacijom i propisima zemalja ili regiona u kojima koristite daljinski upravljač.

[103] Korišćenje | Ostalo | Napomene o korišćenju

Odbacivanje daljinskog upravljača sa prikazom uživo

Pre odbacivanja daljinskog upravljača, uklonite bateriju.

- Ne uklanjajte šrafove osim pri odbacivanju daljinskog upravljača. Odbićemo popravke ili zamenu ako utvrdimo da je došlo do neovlašćenog rasklapanja.

Ugrađena baterija iz daljinskog upravljača može da se reciklira. Prilikom odbacivanja daljinskog upravljača, uklonite ugrađenu bateriju i odnesite ga svom prodavcu.

1. Pritisnite dugme ON/OFF da biste isključili napajanje daljinskog upravljača
2. Iskopčajte povezane kablove
3. Uklonite šrafove odvijačem sa zvezdastom glavom (4 šrafa)
4. Skinite poklopac

5. Gurnite kukice ka napolju i izvadite bateriju

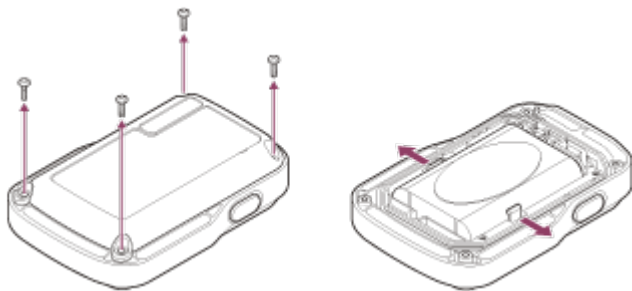

Napomena

Prilikom uklanjanja baterije iz daljinskog upravljača, pripazite na sledeće.

- Sklonite šrafove i slične delove van domašaja male dece da biste sprečili nehотиčno gutanje. Sklonite šrafove i slične delove van domašaja male dece da biste sprečili nehottično gutanje.
- Pazite da ne povredite nokte ili prste.

[104] Korišćenje | Ostalo | Korišćenje kamere širom sveta

Korišćenje kamere širom sveta

O sistemima boja na TV-u

Pre snimanja obavezno podesite TV sistem zemlje i regiona gde ćete gledati snimke. U nastavku je prikazano u kojim zemljama i regionima možete da pregledate [NTSC] ili [PAL] slike.

Zemlje i regioni u kojima možete da pregledate slike kada je podešen [NTSC]

Barbados, Bermuda, Bolivija, Čile, Dominikanska Republika, Ekvador, El Salvador, Filipini, Guam, Gvatemala, Gijana, Haiti, Honduras, Japan, Kanada, Kolumbija, Kostarika, Kuba, Meksiko, Mikronezija, Mjanmar, Nikaragva, Panama, Peru, Portoriko, Republika Koreja, Samoa, Sjedinjene Američke Države, Surinam, Sveta Lucija, Tajvan, Trinidad i Tobago, Venecuela itd.

Zemlje i regioni u kojima možete da pregledate slike kada je podešen [PAL]

Australija, Austrija, Argentina, Belgija, Brazil, Bugarska, Češka Republika, Danska, Finska, Francuska, Francuska Gvajana, Grčka, Hrvatska, Holandija, Hong Kong,

Indonezija, Irak, Iran, Italija, Kina, Kuvajt, Mađarska, Malezija, Monako, Nemačka, Novi Zeland, Norveška, Paragvaj, Poljska, Portugalija, Rumunija, Rusija, Singapur, Slovačka, Španija, Švedska, Švajcarska, Tajland, Turska, Ujedinjeno Kraljevstvo, Ukrajina, Urugvaj, Vijetnam itd.

[105] Korišćenje | Ostalo | Korišćenje kamere širom sveta

Lista vremenskih razlika u velikim gradovima sveta

Vremenska razlika u odnosu na standardno vreme u u svakom gradu širom sveta.
(stanje 2014.)

Lisabon/London

GMT

Berlin/Pariz

+01:00

Helsinki/Kairo/Istanbul

+02:00

Najrobi

+03:00

Teheran

+03:30

Moskva/Abu Dabi/Baku

+04:00

Kabul

+04:30

Karači/Islamabad

+05:00

Kolkata/Nju Delhi

+05:30

Almati/Daka

+06:00

Jangon

+06:30

Bangkok/Džakarta

+07:00

Hong Kong/Singapur/Peking

+08:00

Tokio/Seul

+09:00

Adelejd/Darvin

+09:30

Melburn/Sidnej

+10:00

Nova Kaledonija

+11:00

Fidži/Velington

+12:00

Midvej

-11:00

Havaji

-10:00

Aljaska

-09:00

San Francisko/Tihuana

-08:00

Denver/Arizona

-07:00

Čikago/Meksiko Siti

-06:00

Njujork/Bogota

-05:00

Santjago

-04:00

Njufaundlend

-03:30

Braziliya/Montevideo

-03:00

Fernando de Noronja

-02:00

Azorska ostrva/Zelenortska ostrva

-01:00

[106] Korišćenje | Ostalo | Specifikacije

Kamera

[Sistem]

Video signal:

HDTV

Uređaj za generisanje slike:

Exmor R™ CMOS senzor tipa 1/2.3 (7,77 mm)

Ukupno piksela: Približno 16,8 megapiksela

Efektivna rezolucija slike (film): Približno 11,9 megapiksela (16:9)*

Efektivna rezolucija slike (fotografija): Približno 11,9 megapiksela (16:9)

Maksimalna efektivna fotografija: Približno 11,9 megapiksela

Režim snimanja fotografija u intervalima: Približno 2,1 megapiksela (16:9)

Objektiv:

ZEISS Tessar

Otvor blende: F2.8

Žižna daljina: $f = 2,8$ mm

*

Fokusna dužina (ekvivalent 35 mm) (Režim za filmove): $f = 17,1 \text{ mm}$ (16:9)

Vidno polje: 170° *

Kamera:

Kontrola ekspozicije: Automatska

Minimalno osvetljenje: 6 lx (luksa)

Stabilizacija slike: Elektronska SteadyShot stabilizacija slike

Minimalna udaljenost za snimanje: Približno 30 cm

Format datoteke:

Filmovi: MP4: MPEG-4 AVC/H.264, XAVC S: MPEG-4 AVC/H.264

Zvuk: MPEG-4 AAC-LC 2 kanala (kada se snimaju MP4 filmovi), LPCM 2 kanala (kada se snimaju XAVC S filmovi)

Fotografije: JPEG kompatibilne (DCF Ver. 2.0, Exif Ver. 2.3, MPF Baseline)

Tip medija za snimanje:

Kada se snimaju MP4 filmovi:

Memory Stick Micro (Mark2) mediji

microSD/SDHC/SDXC memorijska kartica (Class4 ili brža)

Kada snimate XAVC S filmove:

microSDXC kartica (Class10 ili brža)

* SteadyShot je podešen na [OFF]

[Ulazni i izlazni priključci]

Multi/Mikro USB priključak* : micro-B/USB2.0 Hi-Speed

* Podržava mikro USB kompatibilne uređaje.

[Napajanje]

Zahtevi za napajanje:

Punjiva baterija: 3,7 V (NP-BY1 (isporučena))

Multi/Mikro USB priključak: 5,0 V

Metod punjenja:

USB punjenje: DC 5,0 V, 500 mA

Vreme punjenja:

Preko računara

NP-BY1 (isporučena): Približno 2 s 25 m.

Preko punjača AC-UD10 (prodaje se zasebno)
NP-BY1 (isporučena): Približno 2 s 05 m.

Metod napajanja:

USB izvor napajanja (preporučuje se 1,5 A ili više)

Potrošnja energije:

1,7 W (kada je format za snimanje filma podešen na [1920×1080/30p])

Baterija:

Punjiva baterija: NP-BY1 (isporučena)

Maksimalni izlazni napon: DC 4,2 V

Izlazni napon: DC 3,7 V

Maksimalni napon punjenja: DC 4,2 V

Maksimalna struja punjenja: 975 mA

Kapacitet: 2,4 Wh (640 mAh)

Tip: litijum-jonska

[Opšte]

Performanse otpornosti na vodu: Dubina vode 5 m, neprekidno 30 minuta
(kada se koristi sa vodootpornim kućištem (SPK-AZ1))

Performanse otpornosti na prskanje: Ekvivalentno IPX4*

Radna temperatura: -5 °C do +40 °C

Temperatura skladištenja: -20 °C do +60 °C

Dimenzije: Približno 24,2 mm × 36,0 mm × 74,0 mm

(Š/V/D, bez izbočina)

Masa: Približno 48 g (samo kamera)

Masa (tokom snimanja): Približno 63 g (uključujući NP-BY1 (isporučeno))

Mikrofon: Stereo

Zvučnik: Monoauralni

* Performanse otpornosti na prskanje su zasnovane na standardnom testiranju kompanije Sony.

[Bežični LAN]

Odgovarajući standard: IEEE 802.11b/g/n

Frekvencija: 2,4 GHz

Podržani bezbednosni protokoli: WPA-PSK/WPA2-PSK

Metod konfiguracije: WPS (Wi-Fi Protected Setup)

Metod pristupa: Režim infrastrukture

NFC: U skladu sa NFC Forum Type 3 oznakom

[Dodatna oprema]

Adapter za stativ

Dimenzije: Približno 14,2 mm × 12,2 mm × 69 mm

(Š/V/D, bez izbočina)

Masa: Približno 12 g

Vodootporno kućište (SPK-AZ1)

Dimenzije: Približno 36,3 mm × 53,2 mm × 80,2 mm

(Š/V/D, bez izbočina)

Masa: Približno 48 g

Otpornost na pritisak: Dubina vode 5 m, neprekidno 30 minuta.

Kopča za montiranje

Dimenzije: Približno 47,0 mm × 14,0 mm × 58,5 mm

(Š/V/D, bez izbočina)

Masa: Približno 16 g

Ravni lepljivi nosač

Dimenzije: Približno 53,0 mm × 12,5 mm × 58,5 mm

(Š/V/D, bez izbočina)

Masa: Približno 14 g

Zakrivljeni lepljivi nosač

Dimenzije: Približno 53,0 mm × 16,0 mm × 58,5 mm

(Š/V/D, bez izbočina)

Masa: Približno 16 g

Dizajn i specifikacije su podložni promenama bez najave.

[107] Korišćenje | Ostalo | Specifikacije

Daljinski upravljač sa prikazom uživo

[Ulazni priključak]

Multi/Mikro USB priključak: micro-B/USB

(Za punjenje/preuzimanje podataka za pomoć pri određivanju GPS lokacije)

[Napajanje]

Zahtevi za napajanje

Punjiva baterija: 3,6 V (ugrađena baterija)

Multi/Mikro USB priključak: 5,0 V

Metod punjenja:

USB punjenje: DC 5,0 V, 500 mA/800 mA

Vreme punjenja:

Preko računara

Ugrađena baterija: Približno 4 s 05 m.

Preko punjača AC-UD20 (prodaje se zasebno)

Ugrađena baterija: Približno 2 s 55 m.

Metod napajanja:

USB izvor napajanja (preporučuje se 1,5 A ili više)

Potrošnja energije:

1,0 W (kada je jedinica povezana preko Wi-Fi mreže i u toku prikaza slike uživo)

Baterija:

Punjiva baterija: Ugrađena baterija

Maksimalni izlazni napon: DC 4,2 V

Izlazni napon: DC 3,6 V

Maksimalni napon punjenja: DC 4,2 V

Maksimalna struja punjenja: 1,89 A

Kapacitet: 4,5 Wh (1240 mAh)

Tip: litijum-jonska

[Opšte]

Performanse otpornosti na vodu: Dubina vode 3 m, neprekidno 30 minuta*

Radna temperatura: -10 °C do +40 °C

Temperatura skladištenja: -20 °C do +60 °C

Dimenzije (približno): 72,3 mm × 50,2 mm × 20,8 mm

(Š/V/D, bez izbočina)

Masa: Približno 67 g (samo glavno kućište)

Ukupna težina u upotrebi: Približno 98 g (uključujući isporučeni kaiš i postolje)

*Ne garantujemo performanse otpornosti na vodu u svim okolnostima.

Dizajn i specifikacije su podložni promenama bez najave.

Zaštićeni znakovi

- Memory Stick i  su zaštićeni znakovi ili registrovani zaštićeni znakovi kompanije Sony Corporation.
- Mac je registrovani zaštićeni znak kompanije Apple Inc. u Sjedinjenim Američkim Državama i drugim zemljama.
- iOS je registrovani zaštićeni znak kompanije Cisco Systems, Inc.
- Android i Google Play su zaštićeni znakovi kompanije Google Inc.
- iPhone je zaštićeni znak ili registrovani zaštićeni znak kompanije Apple Inc.
- Wi-Fi, logotip Wi-Fi, Wi-Fi PROTECTED SET-UP su registrovani zaštićeni znakovi organizacije Wi-Fi Alliance.
- N-oznaka je zaštićeni znak ili registrovani zaštićeni znak kompanije NFC Forum, Inc. u Sjedinjenim Američkim Državama i drugim zemljama.
- Adobe, logotip Adobe i Adobe Acrobat su registrovani zaštićeni znakovi ili zaštićeni znakovi kompanije Adobe Systems Incorporated u Sjedinjenim Američkim Državama i/ili drugim zemljama.
- Logotip microSDXC je zaštićeni znak organizacije SD-3C, LLC.

Pored toga, nazivi sistema i proizvoda koji su korišćeni u ovom uputstvu su, uopšte, zaštićeni znakovi ili registrovani zaštićeni znakovi svojih odgovarajućih razvojnih timova ili proizvođača. Međutim, zaštićeni znakovi, oznake [™] ili ® možda nisu opisane u ovom priručniku.

O softveru koji koristi GNU GPL/LGPL

Uz ovaj fotoaparat je dobijen softver koji ispunjava uslove za sledeću GNU opštu javnu licencu (u daljem tekstu se pominje kao „GPL“) ili GNU manju opštu javnu licencu (u daljem tekstu se pominje kao „LGPL“). Ovim ste informisani da imate pravo da pristupite, menjate i ponovo distribuirate izvorni kôd za ove softverske programe pod uslovima izdatog GPL/LGPL.

Izvorni kôd se nalazi na webu. Da biste ga preuzeli, posetite sledeći URL.

Pristupite URL adresi navedenoj u nastavku kada preuzimate sadržaj.



<http://www.sony.net/Products/Linux/>

Želeli bismo da nas ne kontaktirate povodom sadržaja izvornog koda. Kopije licenci (na engleskom) uskladištene su u unutrašnjoj memoriji kamere. Uspostavite vezu za masovno skladištenje između kamere i računara i pročitajte datoteke u fascikli „LICENSE“ u „PMHOME“.

[110] Rešavanje problema | Rešavanje problema | Rešavanje problema

Šta mogu da uradim da rešim problem?

Ako imate problema sa korišćenjem kamere, isprobajte sledeća rešenja.



1. Pogledajte stavke rešavanja problema i pregledajte kameru
2. Prvo skinite izvor napajanja, zatim ponovo priključite izvor napajanja posle oko jednog minuta i uključite napajanje kamere.
3. Pritisnite dugme UP ili dugme DOWN na daljinskom upravljaču da biste izabrali  (Vraćanje podrazumevanih postavki) u meniju  (Postavke daljinskog upravljača), a zatim pritisnite dugme REC/ENTER na daljinskom upravljaču. Posle ove radnje, postavke poput podešavanja datuma i vremena će se isključiti.
4. Konsultujte se telefonom sa svojim Sony prodavcem ili lokalnim ovlašćenim Sony servisom

[111] Rešavanje problema | Rešavanje problema | Baterija i napajanje kamere

Ne možete da uključite kameru

- Stavite napunjenu bateriju u kameru.
- Proverite da li je baterija pravilno postavljena u kameru.

Napajanje kamere se isključuje iznenada

- U zavisnosti od temperature kamere i baterije, možda nećete moći da snimate filmove ili napajanje može da se automatski isključi radi zaštite kamere. Na ekranu daljinskog upravljača će se prikazati poruka  pre nego što se napajanje isključi ili više ne budete mogli da snimate filmove.
- Kada ugledate oznaku , prestanite da snimate film.
- Ako kamera prestane da snima zbog temperature, ostavite je nekoliko minuta uz isključeno napajanje. Počnite sa snimanjem nakon što temperatura unutar kamere potpuno opadne.
- Ako kameru ne koristite tokom nekog datog vremena, kamera prelazi u režim za uštedu energije. Ponovo uključite napajane.
- Ako je funkcija automatskog isključivanja postavljena na [OFF], napajanje kamere se neće isključiti automatski.

Trajanje baterije kamere je kratko

- Kameru koristite na ekstremno toploj ili hladnoj lokaciji ili je punjenje nedovoljno. To nije kvar.
- Ako niste koristili kameru tokom dužeg perioda, efikasnost baterije će se poboljšati ponovljenim punjenjem i pražnjenjem.
- Kada se vreme rada baterije smanji na polovinu uobičajenog vremena, čak i nakon što je napunjena do kraja, bateriju možda treba zameniti. Obratite se najbližem Sony prodavcu.

Ne možete da napunite kameru

- Isključite kameru i uspostavite USB vezu.
- Iskopčajte mikro USB kabl (isporučen), a zatim ga ponovo povežite.
- Koristite mikro USB kabl (isporučen).
- Bateriju punite u okruženju čija je temperatura između 10 °C i 30 °C.
- Uključite računar i povežite kameru.
- Oslobodite računar iz stanja mirovanja ili hibernacije.
- Povežite mikro USB kabl (isporučen) direktno sa USB priključkom na računaru.
- Povežite kameru sa računatom čiji operativni sistem kamera podržava.

[115] Rešavanje problema | Rešavanje problema | Baterija i napajanje kamere

Indikator preostalog punjenja kamere pokazuje neispravnu vrednost

- Ovaj fenomen se javlja kad daljinski upravljač koristite na ekstremno toplom ili hladnom mestu.
- Postoji razlika između indikatora preostalog punjenja i stvarnog preostalog punjenja baterije. Ispraznite bateriju jednom do kraja, a zatim je napunite da biste ispravili stanje indikatora.
- Ponovo napunite bateriju do kraja. Ako je problem i dalje prisutan, to znači da je baterija istrošena. Zamenite bateriju novom.

[116] Rešavanje problema | Rešavanje problema | Memorijska kartica

Nije moguće izvesti radnje na memorijskoj kartici

- Ako koristite memorijsku karticu formatiranu na računaru, formatirajte je ponovo u kameri.

[117] Rešavanje problema | Rešavanje problema | Snimanje slika

Nije moguće snimati slike

- Proverite preostali kapacitet memorijske kartice.
 - Proverite da li podešavanje za NTSC/PAL u postojećoj kameri odgovara podešavanju u kameri u kojoj je formatirana memorijska kartica koja se trenutno koristi.
 - Formatirajte novu memorijsku karticu pre korišćenja.
-

[118] Rešavanje problema | Rešavanje problema | Snimanje slika

Nije moguće umetati datume na slike

- Kamera nema funkciju za umetanje datuma na slike.
-

[119] Rešavanje problema | Rešavanje problema | Pregledanje slika

Nije moguće reprodukovati slike

- Slike nije moguće reprodukovati kada je naziv fascikle/datoteke promenjen na računaru.
-

[120] Rešavanje problema | Rešavanje problema | Računari

Računar ne prepoznaje kameru

- Kada je nivo baterije nizak, napunite kameru.
- Uključite kameru i povežite je na računar.
- Koristite mikro USB kabl (isporučen).
- Iskopčajte mikro USB kabl (isporučen) iz računara i kamere, a zatim ga ponovo čvrsto povežite.
- Iskopčajte svu opremu sa USB priključaka na računaru, osim kamere, tastature i miša.
- Povežite kameru direktno sa računarom, bez prolaska kroz USB čvorište ili drugi uređaj.

[121] Rešavanje problema | Rešavanje problema | Računari

Nije moguće uvesti slike

- Povežite kameru i računar ispravno uspostavljajući USB vezu.

[122] Rešavanje problema | Rešavanje problema | Računari

Nije moguće instalirati „Action Cam Movie Creator“

- Proverite računarsko okruženje ili postupak instaliranja potreban da instalirate softver.

[123] Rešavanje problema | Rešavanje problema | Računari

„Action Cam Movie Creator“ ne radi pravilno

- Prekinite rad u softveru „Action Cam Movie Creator“ i ponovo pokrenite računar.

[124] Rešavanje problema | Rešavanje problema | Računari

Nije moguće reprodukovati slike na računaru

- Obratite se proizvođaču računara ili softvera.

[125] Rešavanje problema | Rešavanje problema | Wi-Fi

Prenos slike traje predugo

-
- Mikrotalasne rerne ili uređaji sa omogućenom Bluetooth vezom koji koriste talasnu dužinu od 2,4 GHz mogu da ometaju komunikaciju. Ako su takvi uređaji u blizini, udaljite kameru od njih ili isključite te uređaje.

[126] [Rešavanje problema](#) | [Rešavanje problema](#) | [Ostalo](#)

Objektiv je zamagljen

- Došlo je do kondenzacije vlage. Isključite kameru i sačekajte oko jednog sata da vlaga ispari.

[127] [Rešavanje problema](#) | [Rešavanje problema](#) | [Ostalo](#)

Kamera i baterija postaju topli

- Kućište kamere i baterija mogu da se zagreju tokom upotrebe. To je normalno.
- Izbegavajte korišćenje kamere tokom dugog vremena dok je držite u ruci ili ona direktno dodiruje vašu kožu. Preporučujemo vam da koristite isporučene lepljive nosače, vodootporno kućište ili opcionalnu dodatnu opremu za montažu.

[128] [Rešavanje problema](#) | [Rešavanje problema](#) | [Ostalo](#)

Datum ili vreme nisu ispravni

- Podesite datum i vreme na daljinskom upravljaču.
- Povežite kameru i daljinski upravljač preko Wi-Fi veze.

Podešavanje datuma i vremena na kameri se obavlja prenošenjem datuma i vremena podešenih na LCD ekranu daljinskog upravljača putem Wi-Fi komunikacije.

Ne možete da uključite daljinski upravljač sa prikazom uživo

- Napunite bateriju dovoljno.
-

Ne možete da napunite daljinski upravljač sa prikazom uživo

- Isključite daljinski upravljač i uspostavite USB vezu.
 - Iskopčajte mikro USB kabl (isporučen), a zatim ga ponovo povežite.
 - Koristite mikro USB kabl (isporučen).
 - Bateriju punite u okruženju čija je temperatura između 10 °C i 30 °C.
 - Uključite računar i povežite daljinski upravljač.
 - Oslobodite računar iz stanja mirovanja ili hibernacije.
 - Povežite mikro USB kabl (isporučen) direktno sa USB priključkom na računaru.
-

Indikator preostalog punjenja daljinskog upravljača sa prikazom uživo pokazuje neispravnu vrednost

- Ovaj fenomen se javlja kad daljinski upravljač koristite na ekstremno toplom ili hladnom mestu.
- Postoji razlika između indikatora preostalog punjenja i stvarnog preostalog punjenja baterije. Ispraznite bateriju jednom do kraja, a zatim je napunite da biste ispravili stanje indikatora.
- Ponovo napunite bateriju do kraja. Ako je problem i dalje prisutan, to znači da je baterija istrošena. Obratite se najbližem Sony prodavcu.

Nije moguće primiti GPS signal

- Podesite postavku za GPS na [ON].
- Kamera možda ne može da dobija radio signale od GPS satelita zbog prepreka.
- Da biste pravilno dobili informaciju o lokaciji, iznesite kameru na otvoreni prostor i ponovo uključite daljinski upravljač.

Velika greška u informacijama o lokaciji

- Margina greške može da bude do nekoliko stotina metara, što zavisi od okolnih građevina, slabog GPS signala itd.

Triangulacija traje dugo iako su preuzeti podaci za pomoć pri određivanju GPS lokacije

- Datum i vreme nisu podešeni ili se podešeno vreme dosta razlikuje od stvarnog vremena. Pravilno podesite datum i vreme. Ponovo pokušajte podešavanje.
- Važnost podataka za pomoć pri određivanju GPS lokacije je istekla. Ažurirajte podatke za pomoć pri određivanju GPS lokacije.
- Budući da se pozicija GPS satelita stalno menja, određivanje lokacije može da potraje duže vremena ili prijemnik možda uopšte neće moći da odredi lokaciju, što zavisi od lokacije na kojoj koristite kameru i vremena kada je koristite.
- GPS je sistem za određivanje geografske lokacije triangulacijom radio signala sa GPS satelita. Izbegavajte da koristite kameru na mestima koja blokiraju radio signale ili na kojima postoji mogućnost njihovog odbijanja, kao što je senovito mesto okruženo zgradama ili drvećem. Koristite kameru u okruženjima pod otvorenim nebom.

[135] Rešavanje problema | Rešavanje problema | Daljinski upravljač sa prikazom uživo

Informacije o lokaciji nisu snimljene

- Koristite „PlayMemories Home“ da uvezete filmove sa informacijama o GPS lokaciji na računar.

[136] Rešavanje problema | Pitanja i odgovori | Kamera

Ne možete da uključite kameru

- Stavite napunjenu bateriju.
- Uverite se da je baterija pravilno postavljena.

[137] Rešavanje problema | Pitanja i odgovori | Kamera

Trajanje baterije kamere je kratko

- Kameru koristite na ekstremno toploj ili hladnoj lokaciji ili je punjenje nedovoljno. To nije kvar.
- Ako niste koristili kameru tokom dužeg perioda, efikasnost baterije će se poboljšati ponovljenim punjenjem i pražnjenjem.
- Kada se vreme rada baterije smanji na polovinu uobičajenog vremena, čak i nakon što je napunjena do kraja, bateriju možda treba zameniti. Obratite se najbližem Sony prodavcu.

[138] Rešavanje problema | Pitanja i odgovori | Daljinski upravljač sa prikazom uživo

Napajanje daljinskog upravljača sa prikazom uživo se

isključuje iznenada

- Napunite bateriju dovoljno.
 - Ako niste koristili kameru tokom dužeg perioda, efikasnost baterije će se poboljšati ponovljenim punjenjem i pražnjenjem.
-

[139] Rešavanje problema | Pitanja i odgovori | Daljinski upravljač sa prikazom uživo

Nije moguće povezati daljinski upravljač sa prikazom uživo i kameru putem Wi-Fi veze

- Prekinite vezu, a zatim je ponovo uspostavite.
-

[140] Rešavanje problema | Indikatori upozorenja i indikatori greške | Prikaz na daljinskom upravljaču sa prikazom uživo

01-01/02-02

Nije uspelo povezivanje daljinskog upravljača i kamere.

Možda je došlo do zakrčenja signala ili je kamera ili daljinski upravljač možda predaleko od pristupne tačke.

[141] Rešavanje problema | Indikatori upozorenja i indikatori greške | Prikaz na daljinskom upravljaču sa prikazom uživo

01-02

Nije uspelo povezivanje daljinskog upravljača i kamere.

Pratite korake u odeljku „Povezivanje daljinskog upravljača sa prikazom uživo sa više kamera“.

[142] Rešavanje problema | Indikatori upozorenja i indikatori greške | Prikaz na daljinskom upravljaču sa prikazom uživo

01-03/01-04

Nije uspjelo povezivanje daljinskog upravljača i kamere.

Ova kamera nije podržana.

[143] Rešavanje problema | Indikatori upozorenja i indikatori greške | Prikaz na daljinskom upravljaču sa prikazom uživo

03-01/03-02

Nije uspjelo povezivanje daljinskog upravljača i kamere.

- Kamera i daljinski upravljač ne mogu da potvrde identitet. Pratite korake u odeljku „Povezivanje daljinskog upravljača sa prikazom uživo sa više kamera“.
 - Možda je došlo do zakrčenja signala ili je kamera ili daljinski upravljač možda predaleko od pristupne tačke.
-

[144] Rešavanje problema | Indikatori upozorenja i indikatori greške | Prikaz na daljinskom upravljaču sa prikazom uživo

02-01

Greška kamere.

Proverite povezanu kameru ili memorijsku karticu.

[145] Rešavanje problema | Indikatori upozorenja i indikatori greške | Prikaz na daljinskom upravljaču sa prikazom uživo

04-03

Nije uspeo zahtev upućen kameri.

Proverite kameru.

[146] Rešavanje problema | Indikatori upozorenja i indikatori greške | Prikaz na daljinskom upravljaču sa prikazom uživo

05-01

Kamera ne može da snima slike.

Proverite kameru.

[147] Rešavanje problema | Indikatori upozorenja i indikatori greške | Prikaz na daljinskom upravljaču sa prikazom uživo

05-02

Kamera ne može da započne snimanje.

Proverite kameru.

[148] Rešavanje problema | Indikatori upozorenja i indikatori greške | Prikaz na daljinskom upravljaču sa prikazom uživo

05-03

Kamera ne može da zaustavi snimanje.

Proverite kameru.

[149] Rešavanje problema | Indikatori upozorenja i indikatori greške | Prikaz na daljinskom upravljaču sa prikazom uživo

04-04

Kamera se ne odaziva.

- Proverite kameru.
- Možda je došlo do zakrčenja signala ili je kamera možda predaleko od pristupne tačke.

[150] Rešavanje problema | Indikatori upozorenja i indikatori greške | Prikaz na daljinskom upravljaču sa prikazom uživo

10-01

Temperatura kamere je porasla. Isključite napajanje na kameri i ostavite je 10 minuta ili duže.

[151] Rešavanje problema | Indikatori upozorenja i indikatori greške | Prikaz na daljinskom upravljaču sa prikazom uživo

Kôd koji počinje slovom E ili C

Kada se na monitoru prikaže kôd koji počinje slovom, to znači da na daljinskom upravljaču radi funkcija za samodijagnozu.

Pošto su možda neophodne neke popravke, obratite se najbližem Sony prodavcu i obavestite ga o svim kodovima koji počinju slovom E ili C.