

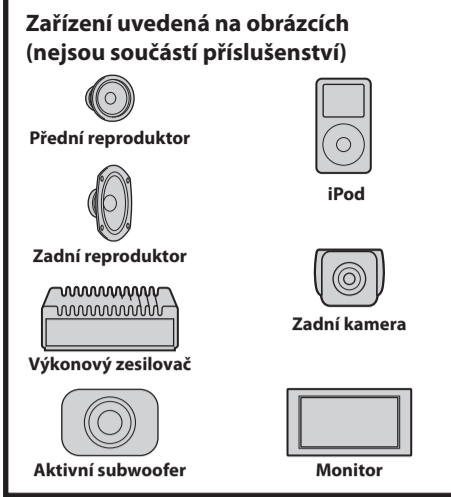

System audiovizuální zábavy do auta

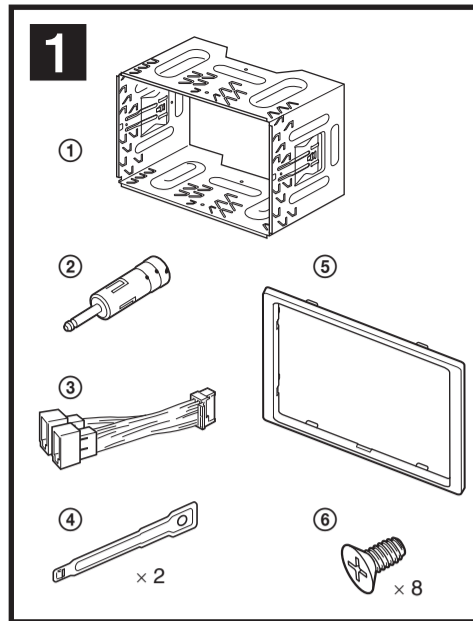

Upozornění

- **Veďte všechny uzemňovací kabely ke společnému uzemňovacímu bodu (zemi).**
- Tento přístroj je určen pouze pro napájení stejnosměrným napětím 12 V s uzemněným záporným pólem.
- Přístroj nerozebírejte ani neopravujte.
- Neinstalujte přístroj do míst, ve kterých by mohl překážet správné funkci airbagů.
- Nevedte kabely pod šrouby a zabraňte jejich zachycení v pohyblivých dílech (například v kolejnicích sedadel).
- Před prováděním připojení vypněte zapalování vozidla, aby nedošlo ke zkratu.
- Napájecí kabel ③ nejprve připojte k přístroji a reproduktorům a teprve pak jej připojte ke konektoru pro napájení elektrického příslušenství ve vozidle.
- Z bezpečnostních důvodů nezapomínejte zaizolovat veškeré volné nezapojené kabely elektrikářskou izolační páskou.
- Při instalaci přístroje netlačte na LCD displej.

Poznámky k napájecímu kabelu (žlutý)

- Pokud tento přístroj připojujete společně s dalšími stereo zařízeními, musí být okruh kabeláže vozidla, ke kterému přístroj připojujete, dimenzován na vyšší elektrickou zátěž, než představuje součet hodnot pojistek všech připojovaných zařízení.
- Pokud žádný z okruhů kabeláže vozidla není dostatečně dimenzován, připojte přístroj přímo k akumulátoru vozidla.

Seznam součástí 1

- Čísla v seznamu odpovídají číslům použitým v textu.
- Konzola ① je při dodání upevněna k přístroji. Před instalací přístroje použijte uvolňovací klíče ④ pro demontáž konzoly ① z přístroje. Podrobné informace - viz část „Odejmутí konzoly (5)“.
- **Uvolňovací klíče ④ uschovejte pro případné použití v budoucnu, protože jsou rovněž nezbytné pro vyjmutí přístroje z vozidla.**

Upozornění

S konzolou ① manipulujte opatrně, abyste si neporanili prsty.

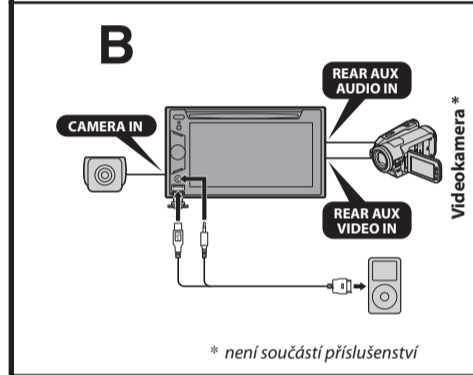
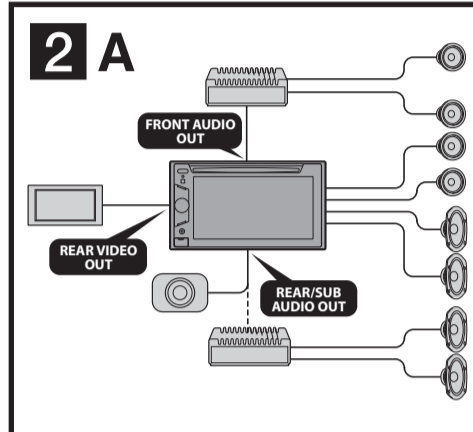

* není součástí příslušenství

CZ

Instalace/připojení

XAV-63

© 2012 Sony Corporation Printed in Czech Republic (EU)

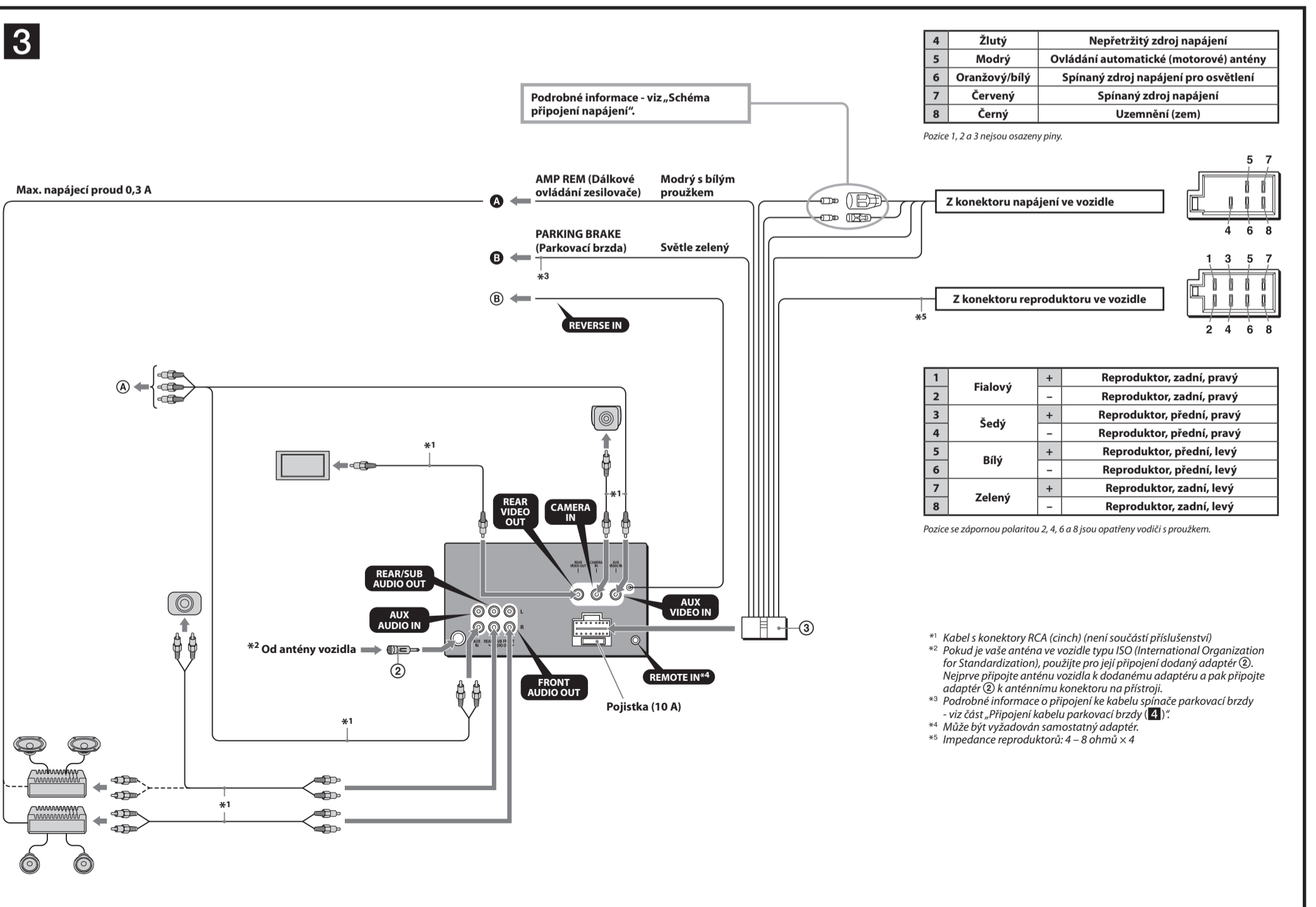

4

Typ s nožní parkovací brzdou

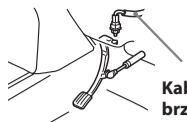

Kabel spínače parkovací brzdy

Typ s ruční parkovací brzdou



Kabel spínače parkovací brzdy

6 A1

Delší než 182 mm

Delší než 111 mm

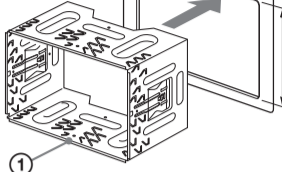

2

Přichytky

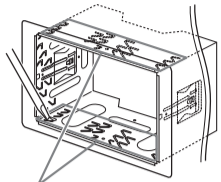

3

Palubní deska

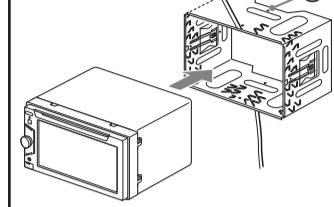

B

velikost 5 × max. 8 mm

Konzola

k palubní desce/středové konzole

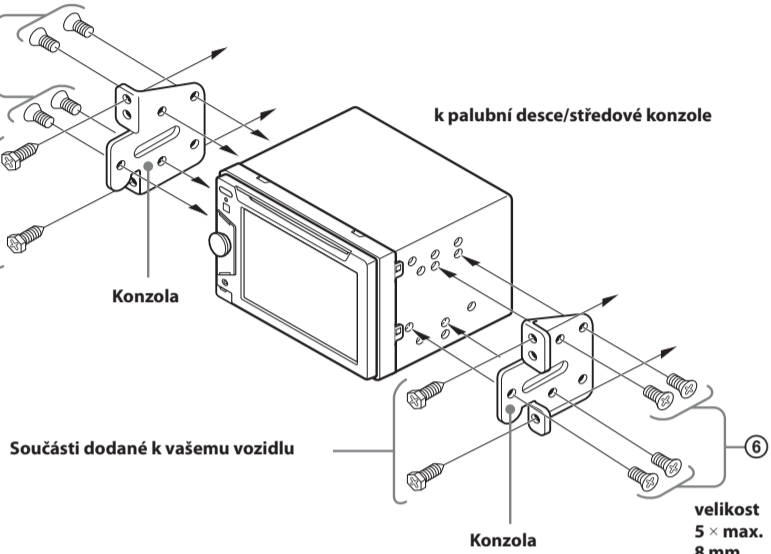

Součásti dodané k vašemu vozidlu

Konzola

velikost 5 × max. 8 mm

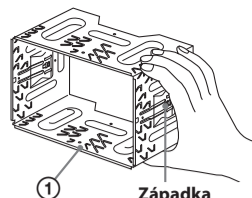

1

Západka

Poznámka

Před instalací zajistěte, aby byly západky po obou stranách konzoly ① ohnuté o 3,5 mm směrem dovnitř. Pokud jsou tyto západky narovnané nebo ohnuté směrem ven, přístroj se nenainstaluje pevně a může dojít k jeho vysunutí.

Příklad připojení 2

Poznámky (2-A)

- Zajistěte, aby byl uzemňovací kabel připojen před připojením zesilovače.
- Výstražný alarm uslyšíte pouze v případě, že používáte vestavěný zesilovač.

Poznámka (2-B)

Nelze používat několik externích zařízení současně, a to ani tehdy, pokud jsou připojena k odlišným konektorům.

Schéma připojení 3

A Do konektoru AMP REMOTE IN (Vstup dálkového ovládní zesilovače) volitelného výkonového zesilovače

Toto připojení je určeno pouze pro zesilovače. Připojení jakéhokoliv jiného systému by mohlo vést k poškození přístroje.

B Ke kabelu spínače parkovací brzdy

A K externímu zařízení, jako je například přenosný multimediální přehrávač, herní konzola atd. (není součástí příslušenství)

Rada

Pro připojení externích zařízení můžete použít kabel RCA (není součástí příslušenství).

B Ke svorce napájení +12 V kabelu světel zpátečky (pouze v případě připojení zadní kamery)

Varování

Pokud máte ve vozidle nainstalovanou automatickou (motorovou) anténu bez reléové skříňky, může po připojení tohoto přístroje prostřednictvím dodaného napájecího kabelu ③ dojít k poškození antény.

Poznámky k ovládacím a napájecím kabelům

- Ovládací kabel automatické (motorové) antény (modrý) dodává napětí +12 V stejnosměrných, jakmile zapnete rádio nebo pokud aktivujete funkci AF (Alternativní frekvence) nebo funkci TA (Dopravní zpravočejství).
- Pokud je vaše vozidlo vybaveno FM/MW/LW anténou vestavěnou v zadním nebo bočním skle, připojte ovládací kabel automatické (motorové) antény (modrý) nebo napájecí kabel elektrického příslušenství vozidla (červený) k napájecí svorce anténního zesilovače. Se žádostí o podrobné informace se obraťte na vašeho prodejce.
- Společně s tímto přístrojem není možno používat automatickou (motorovou) anténu bez reléové skříňky.

Připojení pro uchování obsahu paměti autorádia

Jestliže je připojen žlutý kabel napájení, bude paměťový okruh neustále napájen, a to i tehdy, pokud je vypnuto zapalování.

Montáž přístroje 6

6-A Montáž přístroje s dodanou konzolou

- Umístěte dodanou konzolu ① do palubní desky.
- Ohněte přichytky směrem ven, aby byla konzola pevně uchycena.
- Upevněte přístroj do dodané konzoly ①.

6-B Montáž přístroje do japonského vozidla

Některé japonské značky vozidel umožňují nainstalovat tento přístroj bez použití dodané konzoly. Pokud nelze instalaci provést, obraťte se na vašeho prodejce Sony.

Při montáži tohoto přístroje do předem nainstalovaných konzol ve vašem vozidle připevněte dodané šrouby ⑥ do příslušných otvorů podle typu vašeho vozidla: T pro značku TOYOTA, M pro značku MITSUBISHI a N pro značku NISSAN.

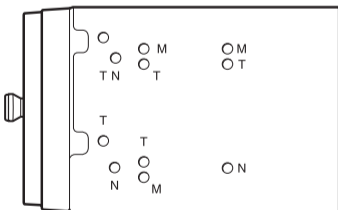

Poznámky

- Aby nedošlo k poruše, použijte pro instalaci pouze dodané šrouby ⑥.
- Nevyvíjejte na tlačítka tohoto přístroje nadměrnou sílu.
- Netlačte na LCD displej.
- Před montáží zajistěte, aby nebyly na horní části přístroje žádné předměty.

Varování v případě, že zapalování vašeho vozidla nemá polohu ACC (elektrické příslušenství)

Nezapomeňte nastavit funkci Auto Off (Automatické vypnutí). Podrobné informace - viz dodaný návod k obsluze.

Pokud není vybrán žádný zdroj signálu, bude přístroj po uplynutí nastavené doby automaticky zcela odpojen od napájení, což zabraňuje vybití akumulátoru. Pokud funkci Auto Off (Automatické vypnutí) nenastavíte, tak při každém vypnutí zapalování stiskněte tlačítko (SOURCE/OFF) (Zdroj/vypnout) a podržte jej tak dlouho, dokud displej nezhasne.

Tlačítko RESET

Po dokončení instalace a připojení kabelů nezapomeňte špičatým předmětem (například kulíčkovým perem a podobně) stisknout tlačítko RESET.



Schéma připojení napájení

Konektor pro napájení elektrického příslušenství vozidla se může u jednotlivých vozidel lišit. Proveďte schéma připojení konektoru pro napájení elektrického příslušenství ve vašem vozidle, abyste se ujistili, že je připojení správné. Existují tři základní typy (viz níže uvedené vyobrazení). Možná bude nutné přepojit pozice červeného a žlutého vodiče v napájecím kabelu přístroje ③.

Po odpovídajícím přizpůsobení připojení a správném uspořádání napájecích vodičů připojte přístroj ke konektoru napájení ve vozidle. Pokud máte jakékoliv dotazy nebo problémy týkající se připojení vašeho přístroje, které nejsou uvedeny v této příručce, obraťte se prosím na prodejce vašeho vozidla.

5

Háček musí směřovat dovnitř.

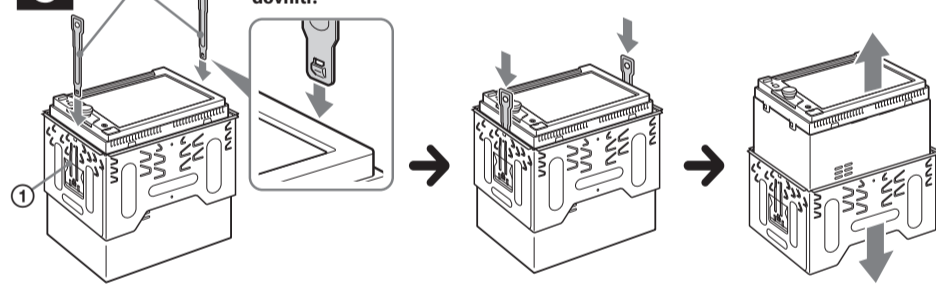

Konektor pro napájení elektrického příslušenství vozidla

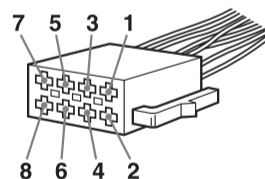

a

Červený

Červený

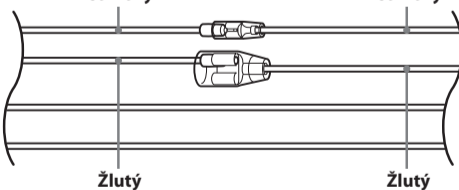

Žlutý

Žlutý

4 Žlutý Nepřetržitý zdroj napájení 7 Červený Spínaný zdroj napájení

b

Červený

Červený

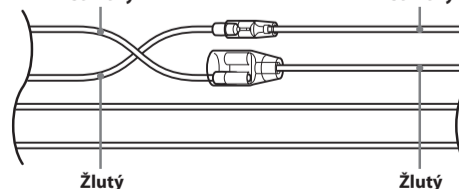

Žlutý

Žlutý

4 Žlutý Spínaný zdroj napájení 7 Červený Nepřetržitý zdroj napájení

c

Červený

Červený

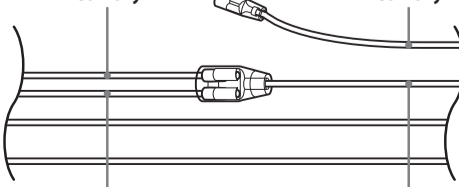

Žlutý

Žlutý

Vozidlo, jehož spínací skříňka (zapalování) není vybavena polohou ACC (elektrické příslušenství)