

# ***FM/MW/LW*** ***Auto radio CD uređaj***

---

Upute za uporabu \_\_\_\_\_

**HR**



## ***CDX-GT30RN***

# Položaj kontrola i osnovne radnje

## Glavni uređaj

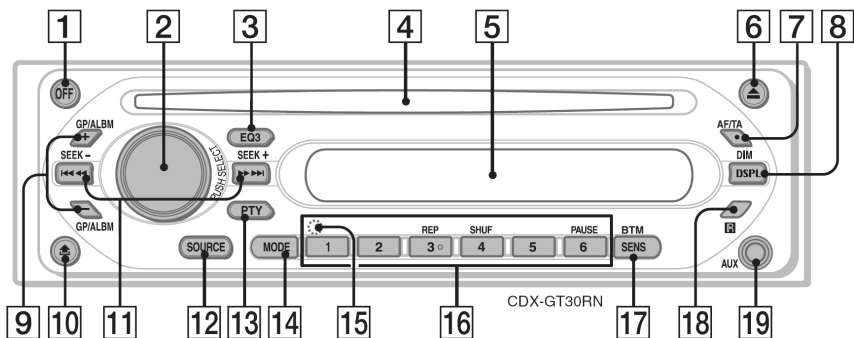

## Daljinski upravljač RM-X151

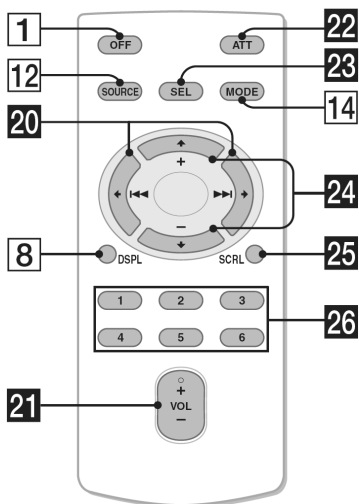

- 1 Tipka OFF**  
Isključenje/prekid reprodukcije izvora.
- 2 Regulator glasnoće/tipka za odabir**  
Za ugađanje glasnoće (zakrenite); odabir opcija za podešavanje (pritisnite i zakrenite).
- 3 Tipka EQ3 (ekvilizator)**  
Za odabir zvučnog ugođaja (XPLOD, VOCAL, CLUB, JAZZ, NEW AGE, ROCK, CUSTOM ili OFF).  
Za podešavanje krivulje ekvilizatora pogledajte "Podešavanje krivulje ekvilizatora" na str. 5.
- 4 Uložnica diska**  
Uložite disk (s naljepnicom okrenutom prema gore). Reprodukcijska počinja automatski. Možete reproducirati CD-DA (i one koji sadrže CD TEXT), CD-R/CD-RW-diskove (također i MP3/WMA zapise snimljene u Multi Session formatu) i ATRAC CD (formati ATRAC3 i ATRAC3plus).
- 5 Pokazivač**
- 6 Tipka ▲**  
Za izbacivanje diska.
- 7 Tipka AF/TA**  
Za podešavanje funkcije AF (alternativne frekvencije)/TA (prometne obavijesti), TP (prometni program): Svakim pritiskom tipke **AF/TA** izmjenjuju se sljedeće funkcije:  
**AF-ON → TA-ON → AF, TA-ON → AF, TA-OFF**
- 8 Tipka DSPL (pokazivač)/DIM (podešavanje svjetline pokazivača)**  
Za promjenu prikaza na pokazivaču (pritisnite); podešavanje svjetline pokazivača (pritisnite i zadržite).

- 9 Tipke GP\*<sup>1</sup>/ALBM\*<sup>2</sup> +/-\*<sup>3</sup>**  
Pritisnite za preskakanje grupa/albuma; pritisnite i zadržite za kontinuirano preskakanje.
- 10 Tipka  (otpuštanje prednje ploče)**
- 11 Tipke SEEK -/+**  
CD:  
Za preskakanje zapisa (pritisnite); preskakanje više zapisa (pritisnite, pritisnite ponovo unutar oko 1 sekunde i zadržite); brzo pretraživanje zapisa prema naprijed ili prema natrag (pritisnite i zadržite).  
Radio:  
Za automatsko ugađanje postaja (pritisnite); za ručno traženje postaja (pritisnite i zadržite).
- 12 Tipka SOURCE**  
Za uključenje uređaja/promjenu izvora (Radio/CD/MD\*<sup>4</sup>/AUX).
- 13 Tipka PTY (vrsta programa)**  
Za odabir vrste programa u RDS-u. Nakon pritiska tipke (PTY), pritisnite (SEEK) -/+ za traženje postaje.
- 14 Tipka MODE**  
Za odabir valnog područja (FM/MW/LW) ili odabir uređaja\*<sup>5</sup>.
- 15 Tipka RESET (iza prednje ploče)**  
Uklonite prednju ploču i pritisnite tipku RESET šiljatim predmetom, npr. kemijskom olovkom.

#### Napomene

- Prije prvog korištenja uređaja, ili nakon zamjene ili prespajanja kontakata akumulatora, potrebno je resetirati uređaj.
- Pritisak na tipku RESET će obrisati podešenje sata te neke pohranjene informacije.

#### 16 Brojčane tipke

CD/MD\*<sup>4</sup>:

- ③: **REP**
- ④: **SHUF**
- ⑥: **PAUSE**\*<sup>6</sup>

Za pauzu reprodukcije. Za nastavak pritisnite ponovo.

Radio:

Pritisnite za prijem pohranjenih postaja; pritisnite i zadržite za pohranu radijske postaje.

#### 17 Tipka SENS/BTM

Za poboljšanje prijema: LOCAL/MONO (pritisnite); za pokretanje funkcije BTM (pritisnite i zadržite).

Za detalje o funkciji BTM pogledajte "Automatska pohrana postaja" na str. 4.

#### 18 Senzor daljinskog upravljača

#### 19 AUX ulaz

Za spajanje prijenosnog audio uređaja.

Sljedeće tipke na daljinskom upravljaču također imaju različit izgled/funkcije od tipaka na uređaju.

#### 20 Tipke (◀◀)/▶▶ (▶▶▶)

Za upravljanje radiom/CD-om, isto kao i (SEEK) +/- na uređaju.

#### 21 Tipka VOL (glasnoća) +/-

Za ugađanje glasnoće.

#### 22 Tipka ATT

Za isključenje zvuka. Za uključenje, pritisnite ponovo.

#### 23 Tipka SEL

Isto kao i tipka za odabir na uređaju.

#### 24 Tipke (+)/ (-)

Za upravljanje CD uređajem, isto kao i (GP/ALBM) -/+ na uređaju.

#### 25 Tipka SCRL

Za pomicanje stavki na pokazivaču.

#### 26 Brojčane tipke

Pritisnite za prijem pohranjenih postaja; pritisnite i zadržite za pohranu postaja.

\*1 Tijekom reprodukcije ATRAC CD-a.

\*2 Tijekom reprodukcije MP3/WMA CD-a.

\*3 Kad je spojen izmjenjivač, funkcija je drugačija.

\*4 Kad je spojen MD izmjenjivač.

\*5 Kad je spojen CD/MD izmjenjivač.

\*6 Kod reprodukcije na ovom uređaju.

#### Napomena

Ako je uređaj isključen i nestane prikaz na pokazivaču, ne možete njime upravljati daljinskim upravljačem, osim ako ne pritisnete (SOURCE) na uređaju ili ne umetnete disk za uključenje uređaja.

#### Upozorenje pri ugradnji u automobile kod kojih brava za paljenje nema ACC položaj na kontaktu

Nakon gašenja automobila svakako pritisnite i zadržite (OFF) na uređaju za isključenje pokazivača.

U suprotnom se pokazivač neće isključiti te će uzrokovati potrošnju energije akumulatora.

## Odvajanje prednje ploče

Možete odvojiti prednju ploču uređaja kako biste spriječili krađu.

- 1 Pritisnite **(OFF)**.  
Uređaj se isključuje.
- 2 Pritisnite , zatim povucite prednju ploču prema sebi.

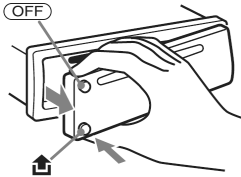

## Postavljanje prednje ploče

Prislonite dio **(A)** prednje ploče na dio **(B)** uređaja, kao na slici te utisnite lijevu stranu dok ne klikne.

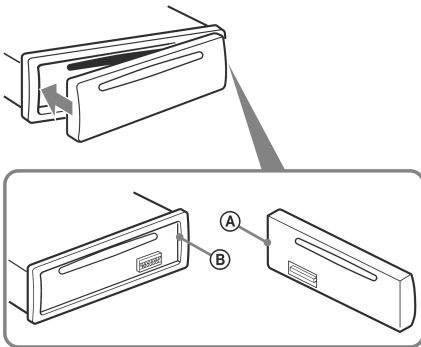

## Podešavanje točnog vremena

Sat koristi 24-satni sustav prikaza vremena.

- 1 Pritisnite i zadržite tipku za odabir.  
Pojavljuje se prikaz za podešavanje.
- 2 Više puta pritisnite tipku za odabir dok se ne pojavi "CLOCK-ADJ".
- 3 Pritisnite **(DSPL)**.  
Trepće indikator sati.
- 4 Zakrenite regulator glasnoće kako biste podesili sate i minute.  
Za pomicanje digitalnog indikatora pritisnite **(DSPL)**.
- 5 Pritisnite tipku za odabir.  
Podešavanje je dovršeno i sat se aktivira.

### Savjet

Točno vrijeme je moguće podesiti automatski pomoću funkcije RDS.

Za detalje pogledajte "Podešavanje opcija" na str. 6 i podesite na "CT-ON" (Clock Time).

## RADIO

## Automatska pohrana postaja

### — BTM

Uređaj pronalazi postaje sa snažnim signalom i pohranjuje ih. Možete pohraniti do 6 postaja po valnom području (FM1, FM2, FM3, MW i LW).

### Oprez

Kod ugađanja postaja za vrijeme vožnje, koristite funkciju "Best Tuning Memory" (BTM) kako bi spriječili eventualne prometne nezgode.

- 1 Pritisnite **(SOURCE)** više puta dok se ne pojavi "TUNER".  
Za promjenu valnog područja pritisnite **(MODE)** više puta. Možete birati između FM1, FM2, FM3, MW ili LW.
- 2 Pritisnite i zadržite **(SENS/BTM)** dok ne zatreptće "BTM".  
Uređaj pohranjuje postaje slijedom njihovih frekvencija.  
Kad je postaja pohranjena, začuje se zvučni signal.

## Prikaz podataka

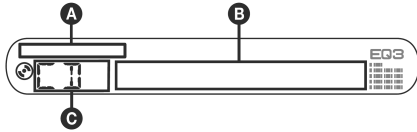

- A** WMA/MP3/ATRAC CD indikator
- B** Broj zapisa/proteklo vrijeme reprodukcije, naziv diska/ime izvođača, broj albuma/grupe\*<sup>1</sup>, naziv albuma/grupe, naziv zapisa, tekstualni podaci\*<sup>2</sup>, točno vrijeme
- C** Izvor

\*1 Broj albuma/grupe se prikazuje samo kod promjene albuma/grupe.

\*2 Pri reprodukciji MP3 zapisa prikazuju se ID3 podaci, a pri reprodukciji ATRAC CD-a se prikazuju tekstualni podaci SonicStage-a itd., dok se kod reprodukcije WMA zapisa prikazuju WMA podaci.

Za promjenu opcija u polju **B**, pritisnite **(DSPL)**; za pomicanje indikatora na pokazivaču **B**, pritisnite **(SCRL)** ili podesite "A.SCRL-ON".

## Ponavljanje reprodukcije i reprodukcija slučajnim redosljedom

- 1** Tijekom reprodukcije više puta pritisnite **(3)** (REP) ili **(4)** (SHUF) dok se ne pojavi željena postavka.

Odaberite	Za reprodukciju
REP-TRACK	zapisa više puta.
REP-ALBM* <sup>1</sup>	albuma više puta.
REP-GP* <sup>2</sup>	grupe više puta.
SHUF-ALBM* <sup>1</sup>	albuma slučajnim slijedom.
SHUF-GP* <sup>2</sup>	grupe slučajnim slijedom.
SHUF-DISC	diska slučajnim slijedom.

\*1 Tijekom reprodukcije MP3/WMA CD-a.

\*2 Tijekom reprodukcije ATRAC CD-a.

Za povratak na uobičajenu reprodukciju odaberite "REP-OFF" ili "SHUF-OFF".

## Podešavanje zvučnih značajki

### — BAL/FAD/SUB

Možete podesiti balans između lijevog i desnog te između stražnjih i prednjih zvučnika (*fader*) i glasnoću subwoofera.

- 1** Više puta pritisnite tipku za odabir dok se ne pojavi "BAL", "FAD" ili "SUB".

Postavka se mijenja na sljedeći način:

LOW\*<sup>1</sup> → MID\*<sup>1</sup> → HI\*<sup>1</sup> →  
**BAL** (lijevi-desni zvučnici) → **FAD**  
 (prednji-stražnji zvučnici) → **SUB**  
 (glasnoća subwoofera)\*<sup>2</sup> → **AUX**\*<sup>3</sup>

\*1 Kad je uključena funkcija EQ3.

\*2 Kad je audio izlaz podešen na "SUB" prikazan je "ATT" s najnižim podešenjem i može se podesiti u najviše 20 koraka.

\*3 Kad je aktivan AUX izvor.

- 2** Podesite odabrane postavke pritiskom regulatora glasnoće.

Nakon tri sekunde podešavanje je završeno, a na pokazivač se vraćaju indikatori uobičajene reprodukcije/prijema.

## Podešavanje krivulje ekvilizatora

### — EQ3

Postavka "CUSTOM" unutar EQ3 omogućuje pohranjivanje vašeg podešenja ekvilizatora.

- 1** Odaberite izvor, zatim više puta pritisnite **(EQ3)** za odabir "CUSTOM".
- 2** Više puta pritisnite tipku za odabir dok se ne pojavi "LOW", "MID" ili "HI".
- 3** Zakrenite regulator glasnoće za podešavanje odabrane postavke.

Razina zvuka se može podesiti u rasponu od -10 dB do +10 dB u koracima po 1 dB.



Ponovite korake 2 i 3 za podešavanje krivulje. Za povratak na tvorničku postavku krivulje ekvilizatora, pritisnite i zadržite tipku za odabir prije dovršenja podešavanja. Nakon 3 sekunde podešavanje je dovršeno i na pokazivač se vraćaju indikatori uobičajene reprodukcije/prijema.

## Podešavanje opcija

### — SET

- 1 Pritisnite i zadržite tipku za odabir.**  
Pojavi se prikaz za podešavanje.
- 2 Više puta pritisnite tipku za odabir dok se ne pojavi željena opcija.**
- 3 Pritisnite regulator glasnoće za odabir postavke (primjerice "ON" ili "OFF").**
- 4 Pritisnite i zadržite tipku za odabir.**  
Podešavanje je dovršeno i na pokazivač se vraća prikaz uobičajene reprodukcije/ prijema.

### Napomena

Prikazane opcije će se razlikovati ovisno o izvoru i postavci.

Možete podesiti sljedeće stavke:  
"●" označava tvorničku postavku.

### CLOCK-ADJ (Clock Adjust)

Za podešavanje sata uređaja.

### CT (točno vrijeme)

Za podešavanje "CT-ON" ili "CT-OFF" (●).

### BEEP

Za podešavanje "BEEP-ON" (●) ili "BEEP-OFF".

### AUX-A\*<sup>1</sup> (AUX audio)

Za uključenje indikatora AUX izvora "AUX-A-ON" (●) ili "AUX-A-OFF".

### SUB/REAR\*<sup>1</sup>

Za promjenu audio izlaza.

– "SUB-OUT" (●): za izlaz preko subwoofera.

– "REAR-OUT": za izlaz preko pojačala.

### DIM (svjetlina pokazivača)

Za podešavanje svjetline pokazivača.

– "DIM ON": zatamnjenje pokazivača.

– "DIM-OFF" (●): uobičajena svjetlina pokazivača.

### ILM-1/ILM-2 (osvjetljenje)

Za promjenu boje osvjetljenja: "ILM-1" (●) ili "ILM-2".

### DEMO\*<sup>1</sup> (prikaz mogućnosti uređaja)

Za podešavanje "DEMO-ON" (●) ili "DEMO-OFF".

### A.SCRL (Auto Scroll)

Za automatsko pomicanje dugih naziva nakon promjene diska/grupe/zapisa/albuma.

– "A.SCRL-ON": za pomicanje

– "A.SCRL-OFF" (●): za isključenje pomicanja.

### REG\*<sup>2</sup> (lokalni prijem)

Za podešavanje "REG-ON" (●) ili "REG-OFF".

### LPF\*<sup>3</sup> (niskopropusni filter)

Za odabir prekidne frekvencije subwoofera:

"LPF OFF" (●), "LPF125Hz" ili "LPF 78Hz".

\*1 Kad je uređaj isključen.

\*2 Kod FM prijema.

\*3 Kad je audio izlaz podešen na "SUB".



