

SONY®



Cyber-shot

Digitalni fotoaparat

Navodila za uporabo

DSC-S750/S780



Podrobnosti o naprednejših funkcijah si oglejte s pomočjo računalnika, v priročniku **“Cyber-shot”** na priloženem CD-ROM-u.

Navodila za uporabo

Pred začetkom uporabe fotoaparata natančno preberite navodila in jih shranite, da jih boste lahko uporabili tudi v prihodnosti.

Zabeležite si

Model in serijska številka naprave sta navedena na njenem spodnjem delu. Serijsko številko vpišite v spodnji prazni prostor. Te podatke imejte pripravljeno vsakokrat, ko se boste v zvezi s to napravo želeli posvetovati s Sonyjevim pooblaščenim predstavnikom.

Oznaka modela: S750/S780

Serijska številka: _____

OPOZORILO

Preprečite nevarnost požara ali električnega udara in naprave ne izpostavljajte dežju ali vlagi.

POMEMBNI VARNOSTNI UKREPI

– NAVODILA SI SHRANITE

Zavoljo vaše varnosti vas prosimo, da pred uporabo naprave temeljito preberete spodnja navodila in jih shranite za morebitno uporabo v prihodnosti. Upošteвайте vsa opozorila, varnostne ukrepe in navodila, ki se nanašajo na napravo.

Uporaba

I Omrežno napajanje

Za napajanje naprave uporabljajte le tisto vrsto izvora, ki je navedena na nalepki. Če niste prepričani, katero vrsto električnega napajanja uporabljate doma, se posvetujte s svojim prodajalcem ali z lokalnim podjetjem za energijo. Pri napravah, ki delujejo na baterijo ali drug izvor, si oglejte navodila za uporabo.

I Preobremenitev

Ne preobremenjujte stenskih vtičnic, podaljškov ali doz s preveliko kapaciteto, ker bi utegnilo priti do požara ali električnega udara.

I Če v enoto zaide predmet ali tekočina

Nikoli ne potiskajte kakršnihkoli stvari v odprtine na enoti, ker bi utegnile priti v stik z deli z nevarno napetostjo, kar bi utegnilo povzročiti požar ali električni udar. Pazite, da na enoto nikoli ne polijete kakršnekoli tekočine.

I Priključki

Ne uporabljajte priključkov, ki niso priporočena s strani izdelovalca, ker bi to utegnilo biti nevarno.

I Čiščenje

Pred čiščenjem ali loščenjem, enoto izključite iz stenske vtičnice. Ne uporabljajte tekočih čistil ali čistil v spreju. Uporabite krpo, rahlo navlaženo z vodo in z njo očistite ohišje.

Namestitev

I Voda in vlaga

Ne uporabljajte naprav, ki so priključene na električno omrežje, v bližini vode – na primer, v bližini kopalne kadi, umivalnika, bazena ali v mokri kleti, ipd.

I Zaščita omrežnega kabla

Obrnite kabel tako, da ne boste po njem stopali ali ga priščipnili s predmeti, ki ste jih postavili nanj ali poleg njega. Še posebej bodite pozorni na vtiče, vtikalne doze in na mesto, kjer kabel izstopa iz enote.

I Dodatna oprema

Ne postavljajte naprave na nestabilen voziček, mizo, stojalo, konzolo, ipd. Naprava bi utegnila pasti in poškodovati otroka ali odraslega in lahko bi prišlo do resne okvare. Uporabljajte le stojala, konzole in mize, ki jih priporoča proizvajalec.

I Zračenje

Reže in odprtine v ohišju enote omogočajo potrebno zračenje. Da bi zagotovili zanesljivo delovanje enote in da bi jo zaščitili pred pregrevanjem, jih nikoli ne ovirajte ali zapirajte.

- Nikoli ne prekrivajte rež in odprtín s krpami ali drugimi materiali,
- Nikoli ne polagajte enote na posteljo, kavč, preprogo in podobne površine, ker bi s tem ovirali zračenje,
- Nikoli ne postavljajte enote v zaprt prostor, kot je knjižna omara ali vgrajena omarica, razen če je zagotovljeno zračenje,
- Ne postavljajte enote v bližino ali nad radiator ali izvor toplote ali na mesto, kjer bi bila izpostavljena neposredni sončni svetlobi.

I Strele

Za dodatno varnost enote jo med nevihto ali če je dlje časa ne nameravate uporabiti, izključite iz stenske vtičnice in izključite anteno ter kabel.

S tem boste preprečili okvaro naprave, ki bi jo utegnila povzročiti strela ali prenapetosti električnega napajanja.

Popravilo

I Okvara, ki zahteva popravilo

V naslednjih primerih izključite napravo iz stenske vtičnice in prepustite popravilo usposobljenemu osebu:

- če je omrežni kabel poškodovan ali obrabljen,
- če je v enoto zašla tekočina ali kak predmet,
- če je bila enota izpostavljena dežju ali vodi,
- če je bila enota izpostavljena močnemu udarcu (npr. ob padcu) ali če se je poškodovalo ohišje,
- če enota ne deluje pravilno, čeprav upoštevate navodila. Nastavite le tiste tipke, ki so določene v navodilih. Neustrezna nastavitve drugih tipk bi utegnili povzročiti okvaro in zahtevati resen poseg usposobljenega tehnika, da bi enota zopet pravilno delovala.
- če enota občutno spremeni način delovanja – v tem primeru je potrebno popravilo.

I Popravilo

Ne poskušajte popraviti enote sami, ker bi se pri odpiranju in odstranitvi pokrovov izpostavili visoki napetosti in drugim nevarnostim.

Prepustite vsa popravila usposobljenemu serviserju.

I Nadomestni deli

Če so potrebni nadomestni deli, se prepričajte, da je serviser uporabil take, ki jih določa izdelovalec in imajo enake lastnosti kot originalni deli.

Pri nepooblaščenem nadomeščanju utegne priti do požara, električnega udara ali drugih nevarnosti.

I Preverjanje varnosti

Po popravilu enote prosite serviserja, da opravi rutinsko preverjanje (kot določa izdelovalec) in se prepriča, da je enota varna za uporabo.

POZOR

Baterije menjajte le z ustrežno vrsto. V nasprotnem primeru bi utegnilo priti do požara ali poškodbe.

Najprej preberite naslednje

Naprava je bila testirana in ustreza omejitvam, ki jih določa EMC direktiva za uporabo priključnih kablov, krajših od 3 metrov.

I Opozorilo

Elektromagnetna polja na določenih frekvencah utegnejo vplivati na sliko fotoaparata.

I Opomba

Če se zaradi statične elektrike ali elektromagnetnega polja prenos podatkov prekine, ponovno zaženite program ali izklopite in ponovno vklopite kabel USB.

I Odpadna električna in elektronska oprema (velja za evropsko unijo in druge evropske države s sistemom ločevanja odpadkov)



Če se na izdelku ali na njegovi embalaži nahaja ta simbol, pomeni, naj z izdelkom ne ravnamo enako kot z gospodinjstskimi odpadki. Odložiti ga morate na ustreznem zbirnem mestu za električno in elektronsko opremo. S tem ko izdelek pravilno odvržete, pripomorete k preprečevanju potencialnih negativnih posledic za okolje in naše zdravje, ki bi ga povzročilo nepravilna odstranitev tega izdelka. Z recikliranjem materialov bomo ohranili naravne vire. O podrobnostih glede recikliranja tega izdelka lahko povprašate na upravni enoti ali v trgovini, kjer ste izdelek kupili.

I Opomba za kupce v državah, za katere veljajo EU direktive

Proizvajalec tega izdelka je korporacija Sony, 1-7-1 Konan Minato-ku Tokyo, 108-0075 Japonska. Pooblaščen predstavnik za EMC in varnost izdelka je Sony Deutschland GmbH, Hedelfinger Strasse 61, 70327 Stuttgart, Nemčija. V zvezi s servisom in garancijo se obrnite na naslove, navedene v dokumentih za servis in v garantnem listu.

I Odpadne baterije (velja za evropsko unijo in druge evropske države s sistemom ločevanja odpadkov)



Če se na bateriji ali na njeni embalaži nahaja ta simbol, pomeni, naj z njo ne ravnamo enako kot z gospodinjskimi odpadki. S tem ko baterijo pravilno odvržete, pripomorete k preprečevanju potencialnih negativnih posledic za okolje in naše zdravje, ki bi ga povzročilo nepravilna odstranitev tega izdelka. Z recikliranjem materialov bomo ohranili naravne vire. O podrobnostih glede recikliranja tega izdelka lahko povprašate na upravni enoti ali v trgovini, kjer ste izdelek kupili.

Vsebina

POMEMBNI VARNOSTNI UKREPI.....	2
Najprej preberite naslednje.....	4
Opombe o uporabi fotoaparata	6
Priloge	9
Pregled priložene dodatne opreme	9
1 Priprava baterije.....	10
2 Vstavljanje baterij/spominske ploščice »Memory Stick Duo« (ni priložena).....	11
3 Vklon fotoaparata / nastavitvev ure	13
Enostavno snemanje slik	14
Ibirmik načina/Zoom/Bliskavica/Makro/Samosprožilec/Prikaz/ Velikost slike.....	15
Predvajanje/brisanje slik	17
Indikatorji na zaslonu	19
Spreminjanje nastavitvev – Menu/Setup	21
Postavke v meniju	22
Nastavitvene postavke	23
Uporaba računalnika	24
Operacijski sistemi za USB povezavo, ki jih računalnik podpira in računalniški program (priložen)	24
Ogled navodil “Cyber-shot”	25
Čas delovanja baterij in zmogljivost pomnilnika	26
Čas delovanja baterij in število slik, ki jih lahko posnamete/predvajate	26
Število fotografij in čas snemanja filmov	27
Odpravljanje težav	29
Baterije in napajanje	29
Snemanje fotografij / filmov	30
Ogled slik.....	30
Opozorila	31
Tehnični podatki	32

Opombe o uporabi fotoaparata

I Zaščitna kopija podatkov v notranjem pomnilniku in na spominski ploščici »Memory Stick Duo«

Ne izključujte fotoaparata in ne odstranjajte baterij ali spominske ploščice, medtem ko sveti lučka Access, ker bi se podatki v notranjem pomnilniku ali na spominski ploščici »Memory Stick Duo« utegnili uničiti. Vedno si ustvarite varnostno kopijo podatkov.

I Opombe o snemanju/predvajanju

- Pred snemanjem enkratnih dogodkov, opravite preizkusno snemanje in se prepričajte, da fotoaparata brezhibno deluje.
- Ta fotoaparata ni odporen na vodo, ne na prah, ne na vodo. Pred uporabo si preberite poglavje »Varnostni ukrepi« (str. 31).
- Pazite, da v fotoaparata ne zaide voda, ker bi s tem povzročili nepopravljivo škodo.
- Ne usmerjajte fotoaparata proti soncu ali drugi močni luči, ker bi s tem povzročili nepravilno delovanje fotoaparata.
- Ne uporabljajte fotoaparata na mestu, ki je izpostavljeno močnim radijskim valovom ali sevanju. V tem primeru s fotoaparatom namreč ne bi mogli pravilno snemati ali predvajati.
- Izpostavljanje fotoaparata pesku ali prahu ga utegne poškodovati.
- Če se pojavi vlaga, jo odstranite pred uporabo fotoaparata (str. 31).
- Ne tresite in ne tolcite po fotoaparatu. S tem bi povzročili okvaro fotoaparata in nesposobnost snemanja slik ter okvaro snemalnega medija ali poškodbo ali izgubo slikovnih podatkov.
- Pred uporabo očistite površino bliskavice. Pri oddajanju svetlobe bliskavica ustvarja toploto, zaradi katere se utegne umazanija na površini razbarvati ali se prilepiti. V tem primeru bliskavica ne bo oddajala dovolj svetlobe.

I Opombe o LCD zaslonu

- LCD zaslon in iskalo sta izdelana z uporabo izredno natančne tehnologije, tako da je prek 99,99 odstotka slikovnih pik aktivnih. Kljub temu se lahko pojavijo majhne črne pike in/ali svetle pike (rdeče, zelene, modre), ki ne izginejo. Te pike se pojavijo v normalnem procesu izdelave in nimajo vpliva na posnetek.
- Ko se baterija izprazni, se objektiv preneha premikati. Vstavite nove baterije ali napolnite Ni-MH baterije in fotoaparata ponovno vklopite.

I Opombe v zvezi s kompatibilnostjo slikovnih zapisov

- Ta fotoaparata ustreza standardom, ki jih je sprejelo združenje JEITA (Japan Electronic and Information Technology Industries Association).
- Za predvajanje slikovnih zapisov, ki ste jih posneli s svojim fotoaparatom, na drugih napravah oziroma predvajanje slikovnih zapisov, ki ste jih posneli ali uredili z drugimi napravami, na vaši napravi, ne moremo jamčiti.

I Opomba v zvezi z avtorskimi pravicami

Televizijski programi, filmi, video posnetki in drugi posnetki so pogosto zaščiteni z avtorskimi pravicami. Nepooblaščen snemanje teh posnetkov je lahko v nasprotju s pogoji zakona o zaščiti avtorskih pravic.

I Za vsebino posnetkov ni kompenzacije

Vsebine posnetkov ni mogoče kompenzirati, če snemanje ali predvajanje ni mogoče zaradi okvare fotoaparata ali snemalnega medija, itd.

I Slike

Slike v tem priročniku se nanašajo na model DSC-S750, razen če je navedeno drugače. Priprave

Priprave

Pregled priložene dodatne opreme

- Polnilnik baterije BC-CSK (1)

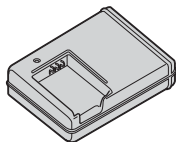

- Omrežni kabel (1)



- Akumulatorska baterija NP-BK1 (1)

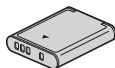

- Posebni USB kabel (1)



- Poseben A/V kabel (1)

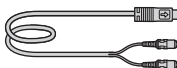

- Pašček za čez zapestje (1)

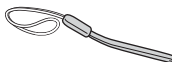

- CD-ROM (1)

- programska oprema Cyber-shot,
- priročnik "Cyber-shot Handbook",
- priročnik "Cyber-shot Steup-up Guide".

- Navodila za uporabo (1)

Pritrdite pašček na fotoaparati, da vam ne bi padel in se poškodoval.

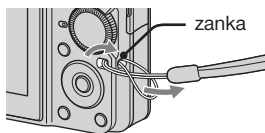

1 Vstavite baterijo v polnilnik.

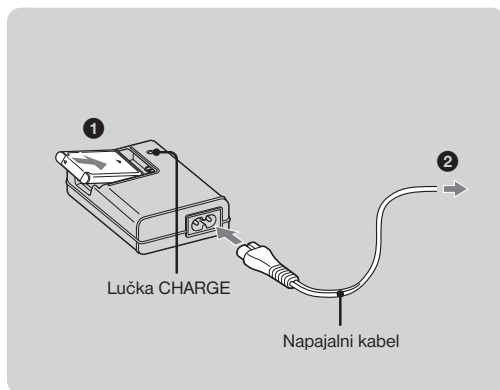

- 1** Vstavite baterijo do konca, nato pritisnite na zadnji del baterije, da zaskoči.

Priključite baterijo v stensko vtičnico.

- 3** Lučka CHARGE zasveti in polnjenje se začne.

Ko se lučka CHARGE izklopi, je polnjenje končano (običajno polnjenje).

Lučka CHARGE se utegne izklopiti tudi, če je v času, ko je polnilnik v stanju pripravljenosti, temperatura delovanja izven priporočljivega obsega (10 do 300C).

I Čas polnjenja

Čas popolnega polnjenja	Čas praktičnega polnjenja
Pribl. 300 min.	Pribl. 240 min.

- Čas, ki je potreben za polnjenje povsem prazne baterije pri temperaturi 250C. V določenih pogojih polnjenje traja dlje.
- Več o številu slik, ki jih lahko posnamete si oglejte na strani 26.
- Priključite baterijo v lahko dostopno stensko vtičnico.
- Tudi če lučka CHARGE ne sveti, polnilnik ni izključen iz omrežja, vse dokler je priključen v stensko vtičnico. V primeru težav s polnilnikom ga nemudoma izklopite, tako da izvlečete vtič iz stenske vtičnice.
- Ko je polnjenje končano, izključite omrežni kabel iz stenske vtičnice in odstranite baterijo iz polnilnika.
- Izdelano za uporabo z združljivimi Sonyjevimi baterijami.

2 Vstavljanje baterije/»Memory Stick Duo« (ni priložen)

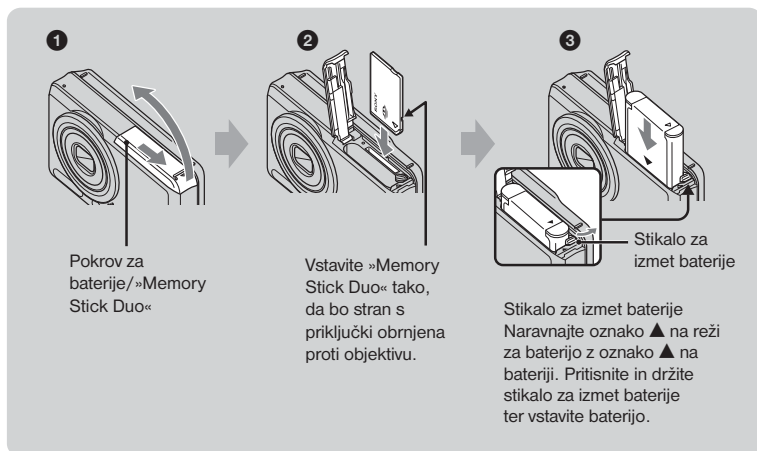

- 1** Odprite pokrov za baterijo/»Memory Stick Duo«.
- 2** Vstavite »Memory Stick Duo« (ni priložena).
- 3** Vstavite baterijo.
- 4** Zaprite pokrov za baterijo/»Memory Stick Duo«.

I Če spominska ploščica »Memory Stick Duo« ni vstavljena.

Fotoaparar bo snemal/predvajal slike v notranji pomnilnik (prbl. 22 MB).

I Preverjanje preostalega časa delovanja baterije

Pritisnite na tipko POWER, da vklopite fotoaparar in preverite čas na LCD zaslonu.

Indikator preostanka baterije					
Opis indikatorja	Baterija je še polna.	Baterija se je delno izpraznila	Baterija je na pol prazna.	Baterija je šibka, snemanje/predvajanje se bo kmalu ustavilo.	Zamenjajte baterijo s polno ali napolnite baterijo. (Opozorilni indikator utripa).

- Približno eno minuto traja, da se preostali čas delovanja baterije pravilno prikaže.
- Prikazan preostali čas v določenih pogojih morda ne bo pravičen.
- Ko prvič vklopite fotoaparar, se prikaže zaslon za nastavitve ure (Clock Set, stran 13).

I Odstranitev baterije/»Memory Stick Duo«

Odprite pokrov za baterijo/»Memory Stick Duo«.

»Memory Stick Duo«

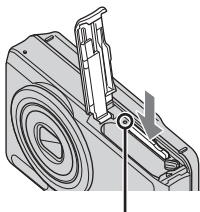

Prepričajte se, da lučka Access ne sveti, nato enkrat pritisnite na »Memory Stick Duo«.

Baterija

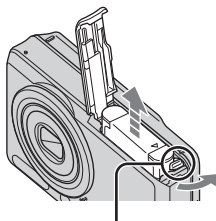

Premaknite stikalo za izmet baterije. Pazite, da vam baterija ne pade.

- Nikoli ne odstranjajte baterijo/»Memory Stick Duo«, ko sveti lučka Access, ker bi utegnili poškodovati podatke na spominski ploščici/notranjem pomnilniku.

3 Vklapljanje fotoaparata / nastavitve ure

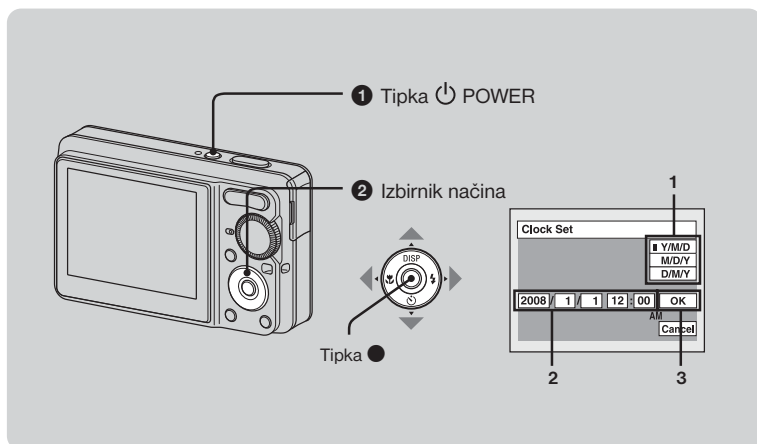

1 Pritisnite na tipko POWER.

2 Z nadzorno tipko nastavite uro.

- 1 S puščicama ▲/▼ izberite format za prikaz datuma, nato pritisnite na ●.
- 2 S puščicama ◀/▶ izberite postavko, s puščicama ▲/▼ nastavite številčno vrednost, nato pritisnite na ●.
- 3 S puščico ▶ izberite [OK], nato pritisnite na ●.

- Fotoaparati ne omogoča dodajanja datuma na slike. S pomočjo programa 'Picture Motion Browser' na CD-ROM-u (priložen), pa lahko slike natisnete in shranite z datumom.
- Polnoč je prikazana kot 12:00 AM, poldne pa kot 12:00 PM.

I Sprememba datuma in ure

Na zaslону (Setup) (str. 21) izberite [Clock Set].

I Ko vklopite fotoaparati

- Če ure ne nastavite, se bo ob vsakem vklopu prikazal zaslon 'Clock Set'.
- Če fotoaparati napajate z baterijami in ga približno tri minute ne upravljate, se bo samodejno izklopil in s tem preprečil trošenje baterije (funkcija samodejnega izklopa "Auto power-off").

Enostavno snemanje slik (način samodejne nastavitve)

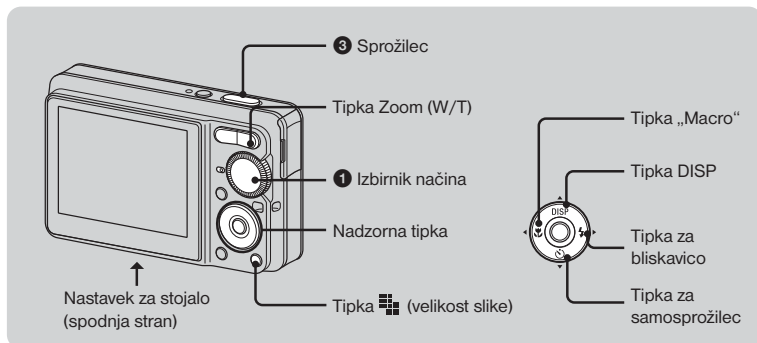

1 Z izbirnikom načina izberite način.

Fotografija (način samodejne nastavitve): Izberite

Film: Izberite

2 Fotoaparat mirno držite v roki, tako da roko prislonite ob bok.



Namerite objekt v sredino okvira za ostritev.

3 Pritisnite na sprožilec.

Fotografija:

1 Pritisnite na sprožilec do polovice in držite, da fotoaparast nastavi ostrino.

Indikator ● (AE/AF lock) začne utripati in zasliši se zvočni signal, nato indikator preneha utripati in sveti.

2 Do konca pritisnite na sprožilec.

Zasliši se zvok sprožilca.

Indikator AE/AF lock











Film:

Pritisnite na sprožilec do konca.

Za ustavev snemanja ponovno pritisnite na sprožilec.

I Uporaba izbirnika načina

Nastavite izbirnik načina na zeleno funkcijo.

-  **Auto Adjustment (samodejna nastavitve)**
Omogoča vam enostavno snemanje s samodejno izbranimi nastavitvami.
- P Program Auto**
Omogoča vam snemanje s samodejno izbrano osvetlitvijo (hitrost zaklopa in vrednost zaslone). S pomočjo menija lahko izberete tudi različne nastavitve.
-  **Movie**
Posnemite film z zvokom.
-  **High Sensitivity**
Snemajte slike brez bliskavice, tudi pri nizki osvetlitvi.
-  **Soft Snap**
Na posnetku bo koža osebe imela toplejši izgled.
-  **Landscape: Snemajte z ostrino nastavljeno na oddaljenem objektu.**
-  **Twilight Portrait**
Ustvarite lahko ostre slike ljudi ljudi v temnem prostoru, ne da bi izgubili nočno vzdužje.
-  **Twilight**
Snemajte nočne kadre, ne da bi pri tem izgubili nočno vzdušje.
-  **Beach**
Snemajte obalo ob morju ali jezeru z jasno modrino vode.
-  **Snow**
Posnemite kadre na snegu z jasno belino.

I Uporaba zooma W/T

Pritisnite na T za zoomiranje in W za preklíc zoomiranja.

I Bliskavica (izbira načina bliskavice za snemanje fotografij)

Pritisčajte na tipko  (bliskavica), dokler ne izberete zelenega načina.

(brez oznake): Flash Auto

Sproži se pri nezadostni svetlobi (tovarniška nastavitve).

: Flash forced on (vklopljena je vsiljena bliskavica)

 **SL**: Slow synchro (Flash forced on - vklopljena je vsiljena bliskavica)

Hitrost zaklopa je v temnih prostorih počasna in ozadje, ki je izven dosega svetlobe bliskavice, se jasno posname.

: Flash forced off (vsiljena bliskavica je izklopljena)

I Macro (snemanje od blizu)

Pritisčajte na  na nadzorni tipki.

(Brez oznake): Macro Off

: Macro on (stran W: prbl. 5 cm ali dlje, stran T: prbl. 35 cm ali dlje)

I Uporaba samosprožilca

Pritisčajte na ▼ (🕒) na nadzorni tipki, dokler ne izberete zelenega načina.

(Brez oznake): brez uporabe samosprožilca

🕒0: nastavev 10-sekundne zakasnitve samosprožilca

🕒2: nastavev 2-sekundne zakasnitve samosprožilca

Pritisnite na sprožilec. Lučka za samosprožilec začne utripati inv dokler sprožilec deluje je slišati zvok.



I DISP Sprememba prikaza na zaslonu

Pritisnite na tipko ▲ (DISP) na nadzornem gumbu. Z vsakim pritiskom na tipko ▲ (DISP) se prikaz in osvetlitev spremenita.

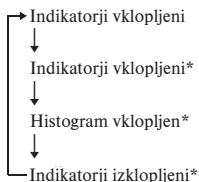







* Osvetlitev LCD zaslona se poveča .

I / Sprememba velikosti slike

Pritisnite na tipko  (velikost slike), nato s puščicama ▲/▼ izberite velikost.

Za izklop menija "Image Size" ponovno pritisnite na tipko .

Velikost slike	Uporaba
 8M (samo DSC-S780)	Za tiskanje slik vse do velikosti A3/11x17"
 7M (samo DSC-S750)	Za tiskanje slik vse do velikosti A3/11x17"
 3:2: 3:2	Ustrezno razmerju 3:2
 5M	Za tiskanje slik vse do velikosti A4/8x10"
 3M: 3M	Za tiskanje slik vse do velikosti 13x18 cm (5x7")
 VGA: VGA	Za e-pošto
 16:9: 16:9	Prikaz na 16:9 HDTV

Predvajanje / brisanje slik

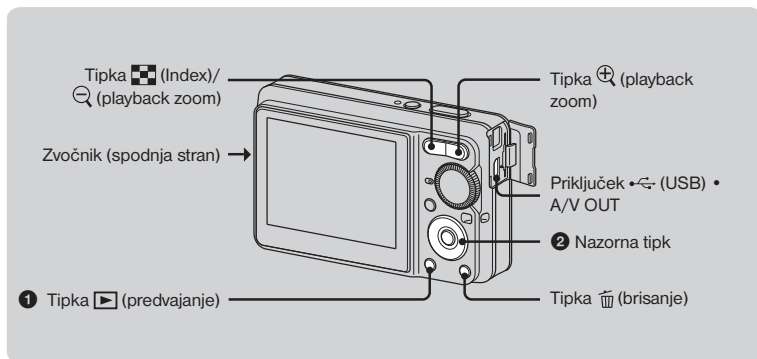

1 Pritisnite na tipko [predvajanje].

Če pritisnete na tipko POWER medtem ko je fotoaparati izklopljen, se bo le-ta vklopil v načinu predvajanja. Če ponovno pritisnete na tipko, se bo vklopil način snemanja.

2 S puščicama ◀/▶ na nadzorni tipki izberite sliko.

Film:

Pritisnite na ● za predvajanje filma. (Za ustavev predvajanja ponovno pritisnite na ●.)

Pritisnite na ▶ za vrtenje hitro vrtenje naprej/nazaj ◀. (Za vrnitev na običajno predvajanje pritisnite na ●.)

Pritisnite na ▼ za nastavev glasnosti.

I [brisanje] **Brisanje slik**

1 Prikažite sliko, ki jo želite izbrisati in pritisnite na [brisanje].

2 S puščico ▲ izberite [Delete], nato pa pritisnite na ●.

I [playback zoom] **Ogled povečane slike (playback zoom)**

Med predvajanjem fotografije pritisnite na [playback zoom].

Za preklica zooma pritisnite na [playback zoom].

Nastavite del: ▲/▼/◀/▶.



Preklic povečevanja slike: ●.

I [Index] **Predvajanje indeksnega zaslona**

Pritisnite na tipko [Index] in izberite sliko s puščicami ▲/▼/◀/▶. Če želite prikazati naslednji (predhodni) indeksni zaslon, pritisnite na ◀/▶.

Za vrnitev na zaslon z eno sliko pritisnite na ●.

I Brisanje slik v indeksnem načinu

- 1 Medtem ko je indeksni zaslon prikazan, pritisnite na  (brisanje) in s puščicama ▲/▼ na nadzorni tipko izberite [Select] ter pritisnite na ●.
- 2 S puščicami ▲/▼/◀/▶ izberite sliko, ki jo želite izbrisati, nato pritisnite na ●, da se na izbrani sliki prikaže indikator  (brisanje).
- 3 Pritisnite na  (brisanje).
- 4 S puščico ▶ izberite [OK] in pritisnite na ●.

I Ogled slik na TV zaslonu

Priključite fotoaparata v TV s posebnim A/V kablom (priložen).

- Poravnajte puščico na priključku posebnega A/V kabla s puščico ▲ ob priključku A/V OUT in priključite kabel v fotoaparata.

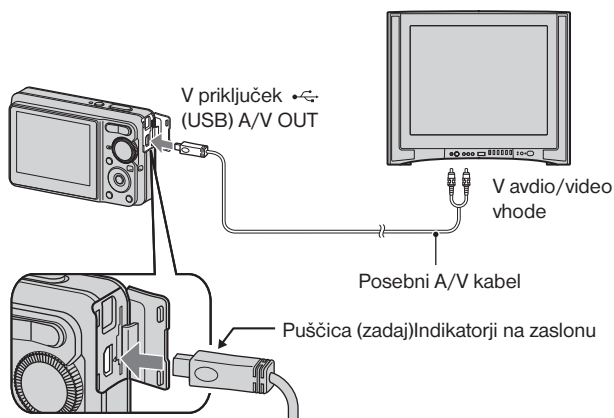

Indikatorji na zaslonu

Vsakič, ko pritisnete na tipko ▲ (DISP) na nadzorni tipki, se prikaz spremeni (stran 16).

I Med snemanjem fotografij

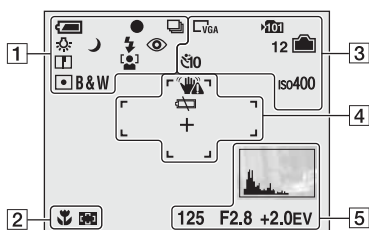

I Med snemanjem filmov

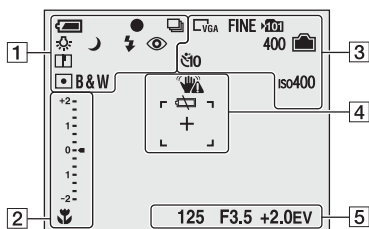

I Med predvajanjem

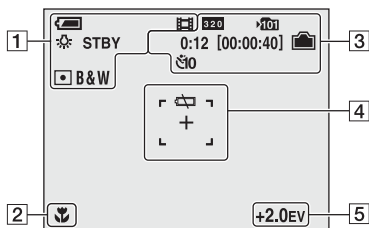

1

	Preostali čas delovanja bater.
	AE/AF lock
	Način snemanje
	Razmerje beline
	Stanje pripravljenosti / snemanje filma
	Izbirnik načina (Scene Selection)
	Izbirnik nač. (Prog. Auto)
	Način fotoaparata
	Način predvajanja
	Način bliskavice
	Polnjenje bliskavice
	Lestvica zoomiranja
	Zmanjš. pojava rdečih oči
	Ostrina
	Zaznavanje obraza
	Način merjenja
	Barvni način
	Zaščita
	Oznaka za zap. tisk. (DPOF)
	Lestvica zoomiranja
	Predvajanje
	Glasnost

2

	Macro
	Iskalec AF območja
1.0m	Nastavl. razdalja za ostritev
101-0012	Številka mape / datoteke
	Merilnik predvajanja

3

	PictBridge povezava
	Velikost slike <ul style="list-style-type: none"> • 8M se prikaže samo pri DSC-S780. • 7M se prikaže samo pri DSC-S750.
	Snemalna mapa
	Sprememba mape
	Predvajalna mapa
	Preostala zmogljivost notranjega pomnilnika
	Preostala zmogljivost spomin. ploščice »MS Duo«
0:12 [00:00:40]	Čas snemanja [najdaljši čas snemanja]
12	Preostalo število slik, ki jih lahko posnamete
	Samosprožilec
ISO400	Številka ISO
12/12	Številka slike / število slik, posnetih v izbrani mapi
00:00:12	Števec

4

	Opozorilo o tresenju
	Opoz., da bo bat. kmalu prazna
	PictBridge povezava
+2.0EV	Vrednost osvetlitve
ISO400	Številka ISO
	Način merjenja
	Bliskavica
	Razmerje beline
+	Križec za merjenje svetlobe
	Iskalec AF območja
500	Hitrost zaklopa
F2.8	Vrednost zaslonce

5

	Histogram
125	Hitrost zaklopa
F2.8	Vrednost zaslonce
+2.0EV	Vrednost osvetlitve
2008 1 1 9:30 AM	Datum/ura snemanja predvajane slike
	Izbira slike
	Nastavitev glasnosti
	Meni

Spreminjanje nastavitev – Menu / Setup

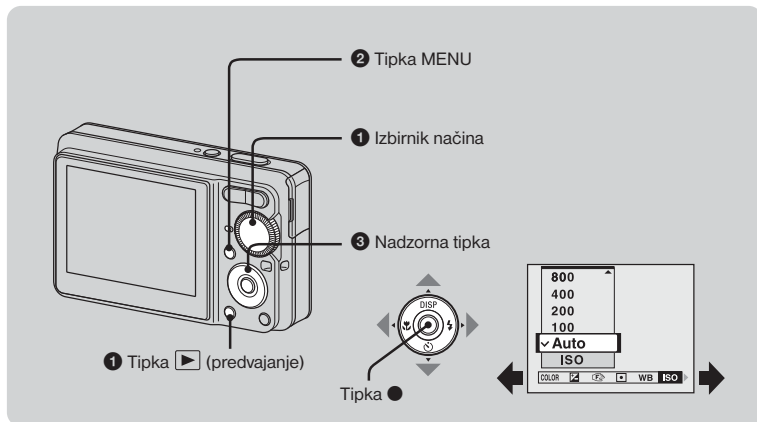



1 Snemanje: vklopite fotoaparat in nastavite izbirnik načina.

Predvajanje: Pritisnite na tipko  (predvajanje).

Na voljo so različne postavke, odvisno od položaja izbirnika načina in od načina snemanja/predvajanja.

2 Pritisnite na tipko MENU, da se prikaže meni.

3 S puščicama / na nadzorni tipki izberite želeni meni.

- Če želene postavke ni videti, pritisnite na / , dokler se ne prikaže na zaslonu.
- Ko ste izbrali postavko v meniju "Playback", pritisnite na .





4 S puščicama / izberite nastavitve.

Nastavitve, ki ste jo izbrali se poveča in nastavi.

5 Pritisnite na tipko MENU, da se meni izklopi.

I Izberite postavko "Setup"

Pritisnite in držite tipko MENU ali v koraku  izberite  (Setup) in pritisnite na .



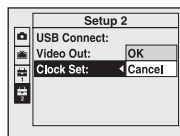



S puščicami / / /  izberite postavko, ki jo želite nastaviti, nato pritisnite na .









Postavke v meniju

Razpoložljivost postavk v meniju je odvisna od izbranega načina. Na zaslonu se prikažejo le razpoložljive postavke.

Meni za snemanje

 Face Detection	Zazna obraze in nastavi ostrino in druge nastavitve.
COLOR (barvni način)	Spremeni jasnost slike ali doda posebne učinke.
 EV	Nastavitev osvetlitve.
 (Focus)	Spremeni način ostritve.
 (Metering Mode)	Izbere način merjenja.
WB (White Bal)	Nastavi barvne tone.
ISO	Izbere svetlobno občutljivost.
Mode (REC Mode)	Izbere način neprekinjenega snemanja.
 (Flash Level)	Nastavi količino svetlobe bliskavice.
 (Sharpness)	Nastavi ostrino slike.
 (Setup)	Zamenja nastavitveno postavko.

Meni za predvajanje

 (Folder)	Izbere mapo za ogled slik.
 (Protect)	Prepreči neželeno brisanje.
DPOF	Doda oznako za zaporedje tiskanja.
 (Print)	Natisne slike s tiskalnikom, združljivim s PictBridge.
 (Slide)	Predvaja serijo slik.
 (Resize)	Spremeni velikost posnete slike.
 (Rotate)	Zavrti sliko.
 (Setup)	Zamenja nastavitveno postavko.
(Trimming)	Posname povečano sliko (na voljo samo za način 'playback zoom').

Nastavitvene postavke (Setup)

Camera (fotoaparati)

Digital Zoom	Izbere način digitalnega zooma.
Function Guide	Prikaže opis funkcij, ko upravljate fotoaparati.
Red Eye Reduction	Zmanjša pojav rdečih oči, kadar uporabljate bliskavico.
Auto Review	Posneto sliko prikaže na zaslonu za približno dve sekundi, takoj ko je slika posneti.

Internal Memory Tool

Format	Formatira notranji pomnilnik.
--------	-------------------------------

Memory Stick Tool

Format	Formatira »Memory Stick Duo«.
Create REC. Folder	Ustvari mapo na »Memory Stick Duo« za posnete slike.
Change REC. Folder	Zamenja mapo, ki jo trenutno uporabljate za snemanje slik.
Copy	Kopira vse slike v notranji pomnilnik spominske ploščice »Memory Stick Duo«.

Setup 1

Beep	Izbere zvok, ki se oglasi ob upravljanju fotoaparata.
 Language	Izbere jezik za prikaz postavk v meniju, opozoril in sporočil.
Initialize	Vrne nastavitve na tovarniške nastavitve.

Setup 2

USB Connect	Izbere USB način, ki se uporablja, ko priključite fotoaparati v računalnik ali tiskalnik, združljiv s PictBridge, s pomočjo posebnega USB kabla.
Video Out	Nastavi izhod video signala v skladu s TV barvnim sistemom priključene video naprave.
Clock Set	Nastavi datum in uro.

Uporaba računalnika

Slike, posnete s fotoaparatom, lahko prikažete na računalniku. Z računalniškim programom na priloženem CD-ROM-u lahko fotografije in filme uporabite na različne načine. Podrobnosti si oglejte v priročnikih "Cyber-shot Handbook" na priloženem CD-ROM-u.

Operacijski sistemi za USB povezavo, ki jih računalnik podpira in računalniški program (priložen)

	Za uporabnike okolja Windows	Za uporabnike okolja Macintosh
USB povezava	Windows 2000 Professional SP4, Windows XP * SP2, Windows Vista*	Mac OS 9.1/9.2/ Mac OS X(v10.1 to v10.4)
Računalniški program "Picture Motion Browser"	Windows 2000 Professional SP4, Windows XP * SP2, Windows Vista*	Ni združljiv

* ne podpira 64-bitnih izdaj in izdaje 'Starter'.

- Mora biti že nameščen z zgornjimi OS.
- Če OS ne podpira USB povezav, uporabite bralnik/pisalnik za Memory Stick, ki je na voljo na tržišču.
- Podrobnosti o operacijskem okolju programa Cyber-shot, "Picture Motion Browser" si oglejte v priročniku "Cyber-shot Handbook".

Ogled priročnika za Cyber-shot

V priročniku „Cyber-shot Handbook“ na priloženem CD-ROM-u je podrobneje opisan način uporabe fotoaparata. Za ogled priročnika je potreben „Adobe Reader“.

I Za uporabnike okolja Windows

- 1 Vključite računalnik in vstavite CD-ROM v CD-ROM (priložen) pogon. Prikaže se spodnji zaslon.



Ko kliknete na tipko [Cyber-shot Handbook], se prikaže zaslon za kopiranje priročnika „Cyber-shot Handbook“.

- 2 Sledite navodilom na zaslonu.
* Ko namestite „Cyber-shot Handbook“, se samodejno namesti tudi „Cyber-shot Step-up Guide“.
- 3 Po končani namestitvi dvakrat kliknite bližnjico, ki se je ustvarila na namizju.

I Za uporabnike okolja Macintosh

- 1 Vključite računalnik in vstavite CD-ROM v CD-ROM (priložen) pogon. Izberite mapo „Handbook“ in kopirajte „Handbook.pdf“, shranjen v mapi „GB“ v računalnik.
- 2 Po končani namestitvi dvakrat kliknite na „Handbook.pdf“.
- 3 Čas delovanja baterije in zmogljivost pomnilnika

Čas delovanja baterije in zmogljivost pomnilnika

Številke v naslednjih tabelah veljajo, če uporabljate povsem polno (priloženo) baterijo, pri temperaturi 250C. Podatki o številu slik, ki jih lahko posnamete ali predvajate, upoštevajo potrebno zamenjavo spominske ploščice »Memory Stick Duo«. Dejanski rezultati se utegnejo razlikovati od navedenih, kar je odvisno od pogojev uporabe.

I Snemanje fotografij

Čas delovanja baterije (min.)	Št. slik
DSC-S780	
Prbl. 135	Prbl. 270
DSC-S750	
Prbl. 140	Prbl. 280

- Snemanje v naslednjih pogojih:
 - funkcija [Face Detection] je nast. na [Off],
 - če posnamete sliko vsakih 30 sekund,
 - zoom izmenično preklapljate med W in T,
 - bliskavica se sproži enkrat na dva posnetka,
 - fotoaparatus vklopite in izklopite enkrat na 10 posnetkov.
- Način merjenja je osnovan na standardu CIPA (CIPA: Camera & Imaging Product Association).
- Število posnetih slik/čas delovanja baterije se ne spreminja glede na velikost slike.

I Predvajanje fotografij

Čas delovanja baterije (min.)	Št. slik
DSC-S780	
Prbl. 360	Prbl. 7200
DSC-S750	
Prbl. 400	Prbl. 8000

- Predvajanje slik zaporedoma v približno 3-sekundnih intervalih.

I Opombe o bateriji

- S pogostejšo uporabo in sčasoma se zmogljivost baterije zmanjša.
- Število slik, ki jih je mogoče posneti/predvajati in čas delovanja baterij, se pod naslednjimi pogoji zmanjša:
 - pri nizkih temperaturah,
 - pri uporabi bliskavice,
 - pri pogostem vklapljanju in izklapljanju,
 - pri pogosti uporabi „zoom-a“,
 - če je osvetlitev zaslona nastavljena visoko,
 - pri slabi bateriji,
 - funkcija [Face Detection] je nast. na [On],

Število fotografij in čas snemanja filmov

Število fotografij in čas snemanja filmov sta odvisna tudi od pogojev snemanja in snemalnega medija.

- Tudi če je zmogljivost snemalnega medija enaka navedenemu v tabeli, utegneta biti število fotografij in čas za filme drugačna.
- Podrobnosti o velikosti slik si oglejte na strani 16.

I Približno število fotografij

(Enote: slike)

Zmogljivost Velikost	Notranji pomnilnik	»Memory Stick Duo«, formatiran na tem fotoaparatu						
	Prbl. 22MB	128MB	256MB	512MB	1GB	2GB	4GB	8GB
8M (DSC-S780)	6	37	72	144	293	588	1183	2360
3:2 (DSC-S780)	6	37	72	144	293	588	1183	2360
7M (DSC-S750)	7	41	74	153	313	631	1249	2508
3:2 (DSC-S750)	7	41	74	153	313	631	1249	2508
5M	10	51	92	191	390	787	1557	3127
3M	16	82	148	306	626	1262	2498	5017
VGA	139	780	1428	2941	6013	12121	23983	48166
16:9	25	133	238	490	1002	2020	3997	8027

- Navedeno število slik velja za primer, da je [Mode] nastavljen na [Normal].
- Če je število preostalih slik, ki jih je mogoče posneti, večje od 9999, se prikaže indikator »>9999«.
- Velikost slike lahko kasneje spremenite ([Resize], stran 22).
- Če na fotoaparatu predvajate slike, posnete s starejšim modelom Sony, se utegne prikaz razlikovati od dejanske velikosti slike.

I Približen čas snemanja filmov

Številke v tabeli pomenijo približen maksimalen čas snemanja, dosežen, ko so končane vse filmske datoteke. Maksimalni čas za neprekinjeno snemanje je približno 10 minut.

(Enote: ura : minute : sekunde)

Zmogljivost Velikost	Notranji pomnilnik	»Memory Stick Duo«, formatiran na tem fotoaparatu						
	Prbl. 22MB	128MB	256MB	512MB	1GB	2GB	4GB	8GB
320×240	0:01:00	0:05:50	0:10:40	0:22:00	0:45:00	1:30:50	2:59:50	6:01:10

- Razmerje slike za film je 320x240.

Odpravljanje težav

Če se pojavijo težave s fotoaparatom, preizkusite naslednje rešitve.

1 Preverite spodnje postavke in si oglejte priročnik "Cyber-shot Handybook" (PDF).

2 Odstranite baterijo in jo čez približno eno minuto ponovno vstavite ter vključite fotoaparatus.

3 Inicializirajte nastavitve (str. 23).

4 Posvetujte se s prodajalcem opreme Sony ali z lokalnim pooblaščenim Sonyjevim predstavnikom.

Če pošljete fotoaparatus v popravilo, se smatra, da ste nam dovolili preveriti vsebino notranjega pomnilnika.

Baterija in napajanje

Baterije ni mogoče vstaviti.

- Vstavite baterijo tako, da pritisnete na stikalo za izmet (stran 11).

Fotoaparatus ni mogoče vklopiti.

- Ko ste vstavili baterijo v fotoaparatus utegne trajati nekaj časa, da se fotoaparatus začne napajati.
- Pravilno vstavite baterijo (stran 11).
- Baterija se je izpraznila. Vstavite polno baterijo (stran 10).
- Baterija ne deluje več. Nadomestite jo z novo.
- Uporabite ustrezno vrsto baterij.

Fotoaparatus se nenadoma izklopi

- Če fotoaparatus približno 3 minute ne uporabljate, pri tem, da je vklopljen, se samodejno izklopi in s tem prepreči izpraznitev baterij. Ponovno vklopite fotoaparatus (stran 13).
- Baterija ne deluje več. Nadomestite jo z novo.

Indikator preostanka baterije je nepravilen.



- To se pojavi, če fotoaparatus dlje časa uporabljate v izredno vročem ali izredno hladnem ozračju.
- Pri prikazu preostalega časa je prišlo do nepravilnosti. Povsem izpraznite baterijo, nato pa jo napolnite, da bo prikaz pravi.
- Baterija je prazna. Vstavite polno baterijo (stran 10).
- Baterija ne deluje več. Nadomestite jo z novo.

Baterije ni mogoče napolniti.

- Baterije ni mogoče polniti z omrežnim napajalnikom (ni priložen).

Snemanje fotografij / filmov

Fotoaparatus ne snema slik.

- Preverite preostalo zmogljivost notranjega pomnilnika ali spominske ploščice »Memory Stick Duo« (stran 27, 28). Če je, napravite naslednje:
- Izbršite nepotrebne slike (str. 17).
- Zamenjajte »Memory Stick Duo«.
- Medtem ko se bliskavica polni ni mogoče snemati fotografij.
- Ko snemate fotografije, nastavite izbirnik načina na drug način in ne na .
- Nastavite izbirnik načina na , če snemate filme.

Če snemate v zelo svetlem prostoru se pojavijo poševne črte.

- Ta pojav ne pomeni okvare.

Ogled fotografij

Fotoaparatus ne more predvajati slik.

- Pritisnite na tipko  (predvajanje) (str. 17).
- Ime mape/datoteke je bilo spremenjeno na računalniku.
- Če je bila slikovna datoteka procesirana na računalniku ali posneta z modelom, ki je drugačen od vašega fotoaparata, predvajanje morda ne bo mogoče.
- Fotoaparatus je v načinu USB. Izključite USB komunikacijo.

Varnostni ukrepi

I Ne uporabljajte/puščajte fotoaparata na naslednjih mestih

- V izjemno vročih prostorih, npr. v avtomobilu, parkiranem na soncu. Ohišje fotoaparata bi se utegnilo deformirati in to bi onemogočilo pravilno delovanje.
- V neposrednem soncu ali blizu grelca . Ohišje fotoaparata bi se utegnilo deformirati in to bi onemogočilo pravilno delovanje.
- Na mestu, ki vibrira.
- V bližini mesta z močnim magnetnim poljem.
- V peščenem ali prašnem okolju.
Pazite, da v notranjost fotoaparata ne zaide pesek. Pesek in prah utegneta fotoaparatu povzročiti nepopravljivo škodo.

I O nošenju fotoaparata

Pazite, da se ne vsedete na stol ali kam drugam, s fotoaparatom v zadnjem žepu, ker bi ga s tem utegnili poškodovati.

I O čiščenju

Čiščenje LCD zaslona

Površino zaslona obrišite s kompletom za čiščenje LCD zaslonov (ni priložen) in tako odstranite odtise prstov, prah, itd.

Čiščenje leče

Obrišite lečo z mehko krpo in in tako odstranite odtise prstov, prah, itd.

Čiščenje površine naprave

Površino fotoaparata očistite z mehko krpo, rahlo navlaženo z vodo. Nato jo obrišite s suho krpo. Ne uporabljajte sledečih snovi, ki bi utegnile poškodovati površino fotoaparata:

- razredčilo,
- bencin,
- alkohol,
- krpica za enkratno uporabo,
- hitro hlapljiv insekticid,
- izogibajte se dolgotrajnejšemu stiku z gumo.

I Opomba v zvezi s temperaturo okolice

Vaš fotoaparati je namenjen za delovanje na temperaturi med 0°C in 40°C. Snemanje v zelo hladnih ali zelo vročih pogojih izven omenjenega temperaturnega obsega ni priporočljivo.

I O kondenzaciji vlage

Če fotoaparati prinesete neposredno iz hladnega v tople prostor ali ga položite v zelo vlažno okolje, lahko znotraj naprave pride do kondenzacije vlage. V tem primeru fotoaparati ne bo brezhibno deloval.

Če pride do kondenzacije vlage

Izključite fotoaparati in počakajte približno eno uro, da vlaga izhlapi. Če boste skušali snemati z vlago znotraj objektivna, ne boste mogli posneti jasnih slik.

I Interna baterija za ponovno polnjenje

Ta fotoaparati je opremljen z interno baterijo za ponovno polnjenje, ki ohranja datum, uro in druge nastavitve ne glede na to, ali je naprava vključena ali izključena. Ta baterija se nepréstano polni, dokler uporabljate fotoaparati. Vendar pa se v primeru kratkotrajnih uporab fotoaparata postopoma izprazni. Če fotoaparata ne uporabljate več kot pol leta, se baterija popolnoma izprazni. V tem primeru jo morate pred ponovno uporabo fotoaparata napolniti. Fotoaparati lahko uporabljate tudi v primeru, da se je baterija izpraznila, vendar pa datum in ura ne bosta razvidna.

Način polnjenja notranje akumulatorske baterije

Vstavite polno baterijo v fotoaparati ali priključite fotoaparati v stensko vtičnico s pomočjo omrežnega napajalnika in pustite fotoaparati najmanj 24 ur izklopljenega.

Tehnični podatki

[Sistem]

Slikovna naprava:

DSC-S780:

7,18 mm (vrste 1/2.5) barvni CCD;

Osnovni barvni filter

DSC-S750:

7,20 mm (vrste 1/2.5) barvni CCD;

Osnovni barvni filter

Skupno število slikovnih točk:

DSC-S780:

približno 8 286 624 točk

DSC-S750:

približno 7 410 000 točk

Število učinkovitih slikovnih točk:

DSC-S780:

približno 8 083 560 točk

DSC-S750:

približno 7 201 000 točk

Objektiv: objektiv s 3x zoomom, f=5,8 do

17,4 mm (pretvorba na 35 mm: 35 do

105 mm), F2,8 (W) – 4,8 (T)

Nadzor časa osvetlitve: Samodejna nastavitvev

osvetlitve, Scene Selection (7 načinov)

Nastavitve razmerja beline: Samodejna, na

prostem, pri oblačnem vremenu,

fluorescentna, v načinu »Incandescent«, z
bliskavico

Format datoteke (skladen z DCF):

Mirujoče slike: Exif Ver.2.21, ustreznost z

JPEG, združljiv z DPOF

Filmi: AVI (Motion JPEG)

Snemalni medij: Notranji pomnilnik

(prbl. 22 MB) »Memory Stick Duo«

Bliskavica: doseg bliskavice (občutljivost ISO

prilagodljiv indeks osvetlitve) nastavljena na
AUTO: 0,5 do 3,5 m (W) / 0,5 do 2,0 m (T)

[Vhodni in izhodni priključki]

Priključek  (USB) . A/V OUT:

Video, Avdio (mono), USB komunikacija

USB komunikacija

Full-Speed USB (združljiv z USB 2.0)

[LCD zaslon]

LCD plošča: 6,2 cm (tip 2.5) TFT pogon

Skupno število točk: 153 600 (640 x 240) točk

[Napajanje, splošno]

Napajanje: Akumulatorska baterija NP-BK1, 3,6 V
omrežni napajalnik AC-LS5K (ni priložen),
4,2 V

Poraba (med snemanjem):

DSC-S780:

1,3 W

DSC-S750:

1,2 W

Delovna temperatura: 0°C do 40 °C

Temperatura skladiščenja: -20 °C do 60 °C

Mere: 90,8 x 56,0 x 26,5 mm

(Š/V/G, brez izstopajočih delov)

Masa: prbl. 150 g (vključno z baterijo NP-BK1
in paščkom)

Mikrofon: mono

Zvočnik: mono

Exif Print: združljiv

PRINT Image Matching III: združljiv

PictBridge: združljiv

Polnilnik za baterijo BC-CSK

Zahteve napajanja: AC 100 do 240 V, 50/60
Hz, 2,2 W

Izhodna napetost: DC 4,2 V, 0,33 A

Delovna temperatura: 0 °C do 40 °C

Mere: prbl. 62 x 24 x 91 mm (Š/V/G)

Masa: prbl. 75 g

Akumulatorska baterija NP-BK1

Baterija: Litij-ionska

Maksimalna napetost: DC 4,2 V

Nominalna napetost: DC 3,6 V

Zmogljivost: 3,4 Wh (970 mAh)

Oblika in tehnični podatki se lahko spremenijo
brez predhodnega obvestila.

Blagovne znamke

- **Cyber-shot** je blagovna znamka korporacije Sony.
- »Memory Stick«,  in »Memory Stick PRO«, **MEMORY STICK PRO**, "Memory Stick Duo", **MEMORY STICK DUO**, "Memory Stick PRO Duo", **MEMORY STICK PRO DUO**, »MagicGate« in **MAGIC GATE** so blagovne znamke korporacije Sony.
- Microsoft, Windows, WindowsMedia in DirectX so bodisi registrirane blagovne znamke ali blagovne znamke Microsoft Corporation v ZDA in drugih državah.
- Macintosh, Mac OS, iMac, iBook, PowerBook, Power Mac in eMac so blagovne znamke Apple Computer, Inc.
- Intel, MMX in Pentium so blagovne znamke ali registrirane blagovne znamke korporacije Intel.
- Google je registrirana blagovna znamka korporacije Google Inc.
- Vsi drugi omenjeni proizvodi so lahko blagovne znamke ali registrirane blagovne znamke povezanih podjetij.
- Poleg tega TM in ® v teh navodilih nista povsod navedena.

