

SONY®



* 2 6 6 2 7 6 6 1 2 * (1)

IC felvevő

Kezelési útmutató

A tulajdonos feljegyzései

A típuszám a hátoldalon, a gyártási szám az elemtartó belsejében található. Jegyezze fel a gyártási számot az alább található részen. Hivatkozzon ezekre az adatokra minden esetben, amikor Sony kereskedőjével a termékkel kapcsolatban beszél.

Típuszám: ICD-P320

Gyártási szám: _____

IC RECORDER

ICD-P320



Információ

A termék forgalmazója semmilyen esetben nem tehető felelőssé a bármilyen módon keletkező közvetlen, eseti illetve áttételes meghibásodás miatt, és nem tehető felelőssé a termék használatából illetve meghibásodásából adódó elvesztett adatokból és keletkező kiadások miatt.

Feleslegessé vált elektromos és elektronikus készülékek hulladékként való eltávolítása (Használható az Európai Unió és egyéb európai országok szelektív hulladékgyűjtési rendszereiben)



Ez a szimbólum a készüléken vagy a csomagolásán azt jelzi, hogy a terméket ne kezelje háztartási hulladékként. Kérjük, hogy az elektromos és elektronikai hulladék gyűjtésére kijelölt gyűjtőhelyen adja le. A feleslegessé vált termékének helyes kezelésével segít megelőzni a környezet és az emberi egészség károsodását, mely bekövetkezhetne, ha nem követi a hulladék kezelés helyes módját.

Az anyagok újrahasznosítása segít a természeti erőforrások megőrzésében. A termék újrahasznosítása érdekében további információért forduljon a lakhelyén az illetékesekhez, a helyi hulladékgyűjtő szolgáltatóhoz vagy ahhoz az üzlethez, ahol a terméket megvásárolta.

Hibaelhárítás

Mielőtt javítani vinné a készüléket, olvassa el a következő fejezetet. Ha az alábbi sorok áttanulmányozása után a hiba továbbra is fennáll, keresse fel a legközelebbi Sony képviselőt.

A készülék nem működik.

- Az elemeket fordított polaritással helyezte be.
- Az elemek lemerültek.
- A gombok zárrolva lettek a HOLD kapcsolóval. (Bármelyik gomb megnyomásakor a „HOLD” felirat villog 3 másodpercig.)

Nem hallható hang a hangszóróból.

- Fülhallgatót vagy fejhallgatót csatlakoztatott a készülékhez.
- A hangerő teljesen le lett halkítva.

A „FULL” felirat látható, és nem lehet felvételt elindítani.

- A készülék memóriája megtelt. Töröljön néhány felvételt.
- A kiválasztott mappában 99 felvételt található. Az új felvételhez válasszon egy másik mappát, vagy töröljön néhány felvételt.

Zaj hallható.

- Felvétel közben valamilyen tárgy, pl. az Ön ujjá véletlenül dörzsölte vagy karcolta a készülék burkolatát, és ez a zaj hallható a rögzített anyagon.

- A felvétel vagy a lejátszás közben a készülék hálózati adapter, fénycső vagy mobiltelefon közelében volt.
- A felvételhez használt mikrofon csatlakozódugója szennyezett volt. Tisztítsa meg a csatlakozódugót.
- A fülhallgató/fejhallgató csatlakozódugója szennyezett. Tisztítsa meg a csatlakozódugót.

A felvételi szint alacsony.

- A menü használatával állítsa a mikrofon érzékenységét „H” (magas)-ra.

A felvétel megszakadt.

- A VOR (hangra induló felvétel) funkció bekapcsolt. Válassza a VOR funkció „OFF” (kikapcsolt) beállítását.

A felvételi szint ingadozik (zene, stb. felvételek).

- A készülék automatikusan állítja be a felvételi szintet, alkalmazkodva a felvett értekezlethez, stb. A készülék nem alkalmas zenei események hangjának rögzítésére.

Az „--Y--M--D” vagy a „--:--” kijelzés jelenik meg.

- Nem állította be az órát.

Az „--Y--M--D” vagy a „--:--” kijelzés jelenik meg a REC DATE (felvételi dátum) kijelzőn.

- Ha úgy vesz fel hangot, hogy az óra nincsen beállítva, a felvétel dátuma és ideje a továbbiakban nem fog megjelenni.

A felvételt nem lehet kettéválasztani.

- A felvétel nem választható kétfelé, ha az egy olyan mappában található, mely már 99 felvételt tartalmaz.
- Ha gyakran vág ketté felvételeket, előfordulhat, hogy a készülék alkalmatlanná válik a feladat elvégzésére.
- A felvétel nem vágható el az első vagy az utolsó 1 másodpercen belül.

Nem képes a maximális felvételi időnek megfelelő időtartamban felvételeket készíteni.

- Ha a felvételeket HQ, SP és LP módokban, vegyesen készíti, a ténylegesen elérhető felvételi idő a HQ üzemmódban elérhető maximális felvételi idő és az LP módban elérhető maximális felvételi idő közé fog esni.
- Egy mappa maximum 99 felvételt tartalmazhat.
- Az IC felvételi rendszer korlátai miatt ez a készülék minimális felvételi egységként tud felvételeket készíteni. Ha az egyes felvételek hossza nem egész számú többszöröse a minimális felvételi egységnek, a fennmaradó felvételi idő nagyobb mértékben csökken, mint a felvételek teljes időtartama.

A készülék kijelzőjén kevesebb maradék felvételi idő jelenik meg, mint ami a mellékelt „Digital Voice Editor” programban látható.

- A készüléknek egy bizonyos memóriamennyiségre van szüksége a működtetéshez. Az eltérés oka az, hogy ez a mennyiség csökkenti a maradék felvételi időt.

A készülék nem megfelelően működik.

- Vegye ki, majd helyezze vissza az elemeket.

Kérjük, vegye figyelembe, hogy javítás során a készülékben tárolt felvételek törölhetnek.

1. lépés: Az elemek behelyezése

1 Csúsztassa el, majd nyissa fel az elemtartó fedelet.

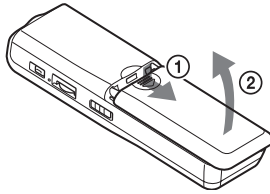

2 Ügyelve a megfelelő polaritásra, helyezzen be két LR03 (AAA méretű) alkáli elemet, majd zárja le a fedelet.

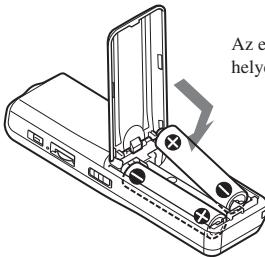

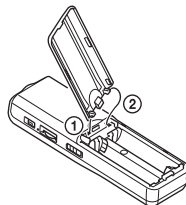

Az elemek – pólusú végét helyezze be először.



Ha az elemtartó fedelet véletlenül leesne, a fedelet az ábra szerint illessze vissza a helyére.

Az elemek cseréje

Az elem aktuális energiaszintjét a kijelzőn található ikon mutatja. Ha a , ikon villog, cserélje ki az elemeket. Ha a , ikon villog, az elemek lemerültek és a készülék hamarosan ki fog kapcsolni.

Az elemek élettartama*

Folyamatos használat mellett, HQ üzemmódban kb. 11 óra felvétel/7,5 óra lejátszás, SP és LP üzemmódban kb. 22 óra felvétel/11 óra lejátszás lehetséges.

* LR03 (AAA) Sony alkáli elemek használata esetén

* A beépített hangszóró használatával, közepes hangerő mellett A készülék használatától függően az elemek élettartama csökkenhet.

Megjegyzések

- A készülékben ne használjon mangán elemet.
- Elemcsere esetén bekapcsoláskor a kijelzőn az időbeállítás menüpontja jelenik meg. Ebben az esetben, állítsa be újra a dátumot és a pontos időt. A korábban rögzített hangfelvételek és időzített figyelmeztetők beállításai azonban ilyenkor is megmaradnak.
- Elemcserekor mindkét elemet újakkal helyettesítse.
- Ne töltsön fel szárazelemeket.
- Ha a készüléket hosszabb ideig nem használja, távolítsa el belőle az elemeket, hogy megelőzze az elem szivárgásából vagy korróziójából származó károkat.
- Az „ACCESS” üzenet megjelenésekor, vagy ha az OPR jelző narancssárgán villog, a készülék adatfeldolgozást végez. Ez alatt ne vegye ki az elemeket, ellenkező esetben a felvételei megsérülhetnek.

Ha első alkalommal helyezi be az elemeket, vagy ha elem cserél, a kijelzőn az időbeállító képernyő jelenik meg. Olvassa el a 2. és 3. lépést a „2. lépés: Órabeállítás” pontban és állítsa be az időt és a dátumot.

2. lépés: Az óra beállítása

Ha első alkalommal helyezi be az elemeket vagy elemet cserél, a kijelzőn az időbeállító képernyő jelenik meg. Ebben az esetben kezdje a műveletet a 2. lépéssel.

1 Az időbeállító képernyő megjelenítése

- ① Nyomja le a DISPLAY/MENU gombot 1 másodpercnél hosszabb ideig, amíg a „MODE” felirat meg nem jelenik a kijelzőn.

A készülék menü üzemmódba lép.

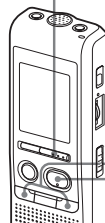
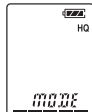

- ② Nyomja meg a -I◀◀ vagy a ▶▶+ gombot a „SET DATE” (dátum beállítás) opció megjelenítéséhez.



- ③ Nyomja meg a ▶■PLAY/STOP gombot. Az évknek megfelelő számjegy villogni kezd.



2 A dátum beállítása

- ① Nyomja meg a -I◀◀ vagy a ▶▶+ gombot az évszámnak megfelelő számjegy kiválasztásához.



- ② Nyomja meg a ▶■PLAY/STOP gombot. A hónapnak megfelelő számjegy villogni kezd.



- ③ Először állítsa be a hónapot, majd a napot, és nyomja meg a ▶■PLAY/STOP gombot. Az óra számjegye kezd el villogni.



☞ **Hasznos tudnivaló**

A 2006. év beállításához a „06Y”-nek kell megjelennie.

3 A pontos idő beállítása

- ① Nyomja meg a -I◀◀ vagy a ▶▶+ gombot az órának megfelelő számjegy kiválasztásához.



- ③ Állítsa be a percet.



- ② Nyomja meg a ▶■PLAY/STOP gombot. A percnak megfelelő számjegy villogni kezd.



- ④ A hangjelzés megszólalásakor nyomja meg a ▶■PLAY/STOP gombot. A kijelző visszatér a „SET DATE” képernyőre.

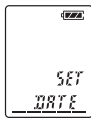

- ⑤ A menü módból való kilépéshez nyomja meg a ■STOP gombot.

Ha a készüléket 3 másodpercnél több ideig nem működteti állj üzemmódban, a kijelzőn a pontos idő jelenik meg.

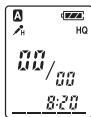

☞ **Hasznos tudnivaló**

Ez a készülék nem rendelkezik ki/bekapcsoló gombbal. A kijelző folyamatosan működik.

▶ Alapműveletek

Felvételek készítése

A négy mappa (A, B, C és D) mindegyikében 99 felvételt tárolhat. Mivel az újonnan készült felvétel automatikusan az utolsó felvétel mögé kerül, a felvételt kezdetekor nem kell megkeresnie az utolsó felvétel végét.

pl.	1. felvétel	2. felvétel	Legújabb felvétel	Üres hely
-----	-------------	-------------	-------------------	-----------

Megjegyzés

Hosszú időtartamú felvétel készítését megelőzően helyezzen be új elemeket, és ellenőrizze a töltöttségi szint jelzőjét.

1

Válassza ki a felvételi módot.

Olvassa el „A felvételi mód kiválasztása” c. részt.

2

Válassza ki a mappát.

Olvassa el „A mappa kiválasztása” részt.

3

Indítsa el a felvételt.

- ① Nyomja meg a
● IIREC/PAUSE gombot.

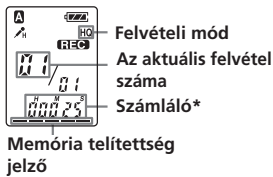

- ② Beszéljen a beépített mikrofonba.

OPR jelző
(felvétel közben pirosan világít)

* A kívánt kijelzés a DISPLAY/MENU gombbal választható ki.

Felvétel alatt a ● IIREC/PAUSE gombot nem szükséges nyomva tartani.

4

Állítsa meg a felvételt.

● IIREC/PAUSE

▶ ■ PLAY/STOP

← ← ←
(léptetés hátra)

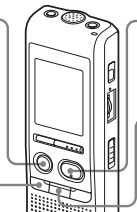

Nyomja meg a ■ STOP gombot.
A készülék az aktuális felvétel elejénél áll meg.

Ha a felvétel leállítás után nem vált mappát, a legközelebb készülő felvételt ugyanebbe a mappába kerül.

Megjegyzések a felvételtől

Ha felvétel közben valamilyen tárgy, pl. az Ön uja véletlenül dörzsölte vagy karcolta a készülék burkolatát, ez a zaj hallható lesz a rögzített anyagon.

A maximális felvételi idő

A maximális felvételi idő az összes mappára vonatkozóan a következő. Egy felvétel maximális ideje az adott mappa maximális felvételi idejével egyenlő.

HQ*	7 ó. 20 p.
-----	------------

SP**	19 ó. 35 p.
------	-------------

LP***	32 ó. 10 p.
-------	-------------

(ó.: óra, p.: perc)

- * HQ: kiváló minőségű felvételi mód (mono hang)
- ** SP: hagyományos lejátszásnak megfelelő felvételi mód (mono hang)
- *** LP: hosszúidejű lejátszásnak megfelelő felvételi mód (mono hang)

Megjegyzések

- Ha a HQ módot választja, jobb hangminőségű felvételeket készíthet. A felvételi mód kiválasztásáról olvassa el „A felvételi mód kiválasztása” c. részt.
- Hosszú időtartamú felvétel készítését megelőzően ellenőrizze a töltöttségi szint jelzőjét.
- A maximális felvételi idő és a maximálisan rögzíthető felvételek száma a használat módjától függően változhat.
- Ha a felvételeket HQ, SP és LP módokban, vegyesen készíti, a ténylegesen elérhető felvételi idő a HQ üzemmódban elérhető maximális felvételi idő, és az LP módban elérhető maximális felvételi idő közé fog esni.
- Az IC felvételi rendszer korlátai miatt ez a készülék kb. 2 másodperces minimális felvételi egységként tud felvételeket készíteni. Ebből adódóan a következő jelenségek fordulhatnak elő:
 - Ha egy felvétel rövidebb időtartamú, mint a minimális felvételi egység, az akkor is kb. 2 másodperces időtartamnak megfelelő helyet foglal a memóriában, így a maradék felvételi idő nagyobb mértékben csökken, mint az aktuális felvétel időtartama.
 - Ha a felvétel hosszabb, mint a minimális felvételi egység, a maradék felvételi idő nagyobb mértékben csökken, mint az aktuális felvétel időtartama, ha a felvétel hossza nem egész számú többszöröse a minimális felvételi egységnek.
 - Előfordulhat, hogy a számláló állásának megfelelő (elhasznált felvételi idő) és a maradék felvételi idő összege kisebb, mint a készülék maximális felvételi ideje.

Feladat	Művelet
a felvétel szüneteltetése*	Nyomja meg a ●■■REC/PAUSE gombot. A felvétel szüneteltetése közben az OPR jelző pirosan villog, valamint a kijelzőn a „PAUSE” felirat villog.
a szüneteltetés feloldása, a felvétel folytatása	Nyomja meg a ●■■REC/PAUSE gombot. A felvétel az adott ponttól folytatódik. (Ha a felvétel szüneteltetése után le akarja állítani a felvételt, nyomja meg a ■STOP gombot.)
az aktuális felvétel visszahallgatása	Állítsa le a felvételt a ■ gombbal, majd nyomja meg a ▶■PLAY/STOP gombot.
az aktuális felvétel azonnali visszahallgatása	Felvétel közben nyomja meg a ▶■PLAY/STOP gombot.
keresés visszafelé, felvétel közben (gyorskeresés hátra)	Hangfelvétel közben vagy annak szüneteltetésekor tartsa lenyomva a ←◀◀ gombot. A hangfelvétel megáll, és a rögzített felvétel gyors lejátszása közben visszakeresheti a kívánt részt. A gomb felengedését követően a lejátszás az adott ponttól elindul.
a mikrofon érzékenységeinek beállítása	A mikrofon érzékenységeinek beállítása a menüből érhető el. Olvassa el „A mikrofon érzékenységeinek beállítása” c. részt. H (magas): felvételkedészítés érkezőlegesen vagy egy csendes és/vagy tágas helyen. L (alacsony): felvételkedészítés diktáláskor vagy zajos helyen.

* Ha kb. egy óráig szünetelteti a felvételt, a készülék automatikusan feloldja a szüneteltetést és állj üzemmódba kapcsol.

A mappa kiválasztása

1 Nyomja le a **DISPLAY/MENU** gombot 1 másodpercnél hosszabb ideig, amíg a „MODE” felirat meg nem jelenik a kijelzőn.

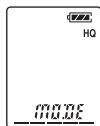

2 Nyomja meg a **←◀◀** vagy a **▶▶▶+** gombot a „FOLDER” (mappa) opció kiválasztásához, majd nyomja meg a **▶■PLAY/STOP** gombot.

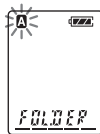

3 Nyomja meg a **←◀◀** vagy a **▶▶▶+** gombot a használni kívánt mappa kiválasztásához, majd nyomja meg a **▶■PLAY/STOP** gombot.



4 A menüből való kilépéshez nyomja meg a **■STOP** gombot.

Aktuális mappa

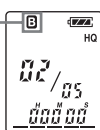

A memória telítettségének kijelzése

Felvétel közben a lefoglalt memóriaterület jelzője folyamatosan növekszik.



Abban az esetben, ha a maradék felvételi idő 5 perc alá csökken, a jelző utolsó szegmense villogni kezd. Ha a maradék felvételi idő kijelzési módot használja, a maradék felvételi idő kijelzése szintén villogni kezd az 1 perc maradék felvételi idő elérésekor.

A memória betelésekor a felvétel automatikusan leáll és a „FULL” felirat kezd el villogni a kijelzőn egy hangjelzés kíséretével. A felvétel folytatásához töröljön néhány korábbi felvételt.

Megjegyzések

- Ha a memória betelt és megnyomja a **●■■REC/PAUSE** gombot, a „FULL” (megtelt) felirat kezd el villogni egy hangjelzés kíséretében. A felvételkedészítés újraindítása előtt töröljön néhány felvételt.
- Ha a 99. felvétel rögzítése után megnyomja a **●■■REC/PAUSE** gombot, a „FULL” (megtelt) felirat kezd el villogni egy hangjelzés kíséretében. Válasszon egy másik mappát, vagy töröljön néhány felvételt.

Hang hatására automatikusan elinduló felvétel

— Korszerű VOR funkció

Ha a VOR (hangra induló felvétel) funkcióhoz az ON (be) beállítást állítja be a menüben, a felvétel automatikusan elindul, ha a készülék hangot észlel. (A „VOR” felirat megjelenik a kijelzőn.)

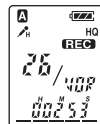

Ha a készülék nem érzékel hangot, a felvétel szünetel. (A „VOR PAUSE” (VOR szünet) felirat villog a kijelzőn.)

A mikrofon érzékenységének beállítása

- 1 Nyomja le a DISPLAY/MENU gombot 1 másodpercnél hosszabb ideig, amíg a „MODE” felirat meg nem jelenik a kijelzőn.
- 2 Nyomja meg a **◀◀** vagy a **▶▶+** gombot a „SENS” (érzékenység) opció kiválasztásához, majd nyomja meg a **▶■**PLAY/STOP gombot.
- 3 Nyomja meg a **◀◀** vagy a **▶▶+** gombot a „H” (magas érzékenység) vagy a „L” (alacsony érzékenység) beállítás kiválasztásához, majd nyomja meg a **▶■**PLAY/STOP gombot.
- 4 A menüből való kilépéshez nyomja meg a **■**STOP gombot.

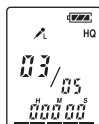
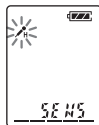
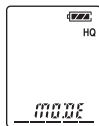

Megjegyzés

A VOR funkcióra az összes környezeti hang befolyással van. A menü segítségével állítsa „H” (magas) vagy „L” (alacsony) állásba a mikrofon érzékenységét. Ha nem elégedett a felvétellel a mikrofon érzékenységének beállítása után, vagy ha különösen fontos felvételt készült, válassza az OFF (ki) beállítást a VOR funkcióhoz.

Felvételek lejátszása

Ha egy korábban rögzített felvételt kíván lejátszani, kezdje a műveletet az 1. lépéstől. Ha az aktuálisan befejezett felvételt kívánja lejátszani, kezdje a műveletet a 3. lépéstől.

1 Válassza ki a mappát.

Olvassa el „A mappa kiválasztása” c. részt.

2 Válassza ki a felvétel számát.

Nyomja meg a **◀◀** vagy a **▶▶+** gombot a kívánt felvétel számának megjelenítéséhez.
◀◀: a kisebb számmal rendelkező felvételekhez
▶▶+: a nagyobb számmal rendelkező felvételekhez



A kiválasztott felvétel száma

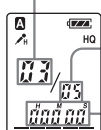

A mappában található felvételek száma

Számláló*

Felvételek ismételt lejátszása

— Ismételt lejátszás

Lejátszás közben tartsa lenyomva a **▶■**PLAY/STOP gombot több mint egy másodpercig. A kijelzőn a „↺” ikon jelenik meg és a kiválasztott felvétel ismételtlen lesz lejátszva. A normál lejátszásba való visszatéréshez nyomja meg újra a **▶■**PLAY/STOP gombot. A lejátszás megállításához nyomja meg a **■**STOP gombot.

A mappában található összes felvétel folyamatos lejátszása

— Folyamatos lejátszás

A folyamatos lejátszási módot a menü CONT pontjából érheti el. Ha a CONT opcióhoz az ON (be) beállítást választja, a készülék folyatólagosan lejátszza a mappában található összes üzenetet.

* A kijelzés a DISPLAY/MENU gombbal kiválasztott módon jelenik meg (olvassa el a később található információkat).

3

Indítsa el a lejátszást.

- ① Nyomja meg a **▶■PLAY/STOP** gombot.

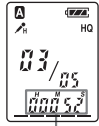

Számláló (vagy a kiválasztott kijelzési mód)



🎧 (fülhallgató) aljzat

OPR jelző
(lejátszás közben zölden világít.)

② **Allítsa be a hangerőt a (VOL) hangerőszabályzóval.**

■STOP

A felvétel lejátszása után a készülék a következő felvétel elejénél áll meg. Ha bekapcsolta a folyamatos lejátszási funkciót („ON” beállítás, olvassa el a később leírtakat), a készülék az adott mappában található összes felvétel lejátszása után áll meg. Ha a lejátszott felvételt az utolsó volt a mappában, a készülék ennek az elején áll meg.

Ha egyedül szeretné visszahallgatni a felvételeket

Csatlakoztasson egy fülhallgatót vagy egy fejhallgatót (nem tartozék) a 🎧 (fülhallgató) aljzathoz. A beépített hangszóró automatikusan kikapcsol. Ha a megszólaló hang zajos, tisztítsa meg a fejhallgató csatlakozódugóját.

Egyéb műveletek

Feladat	Művelet
megállítás adott pozícióban	Nyomja meg a ▶■PLAY/STOP vagy a ■STOP gombot. A lejátszás folytatásához nyomja meg újra a ▶■PLAY/STOP gombot.
visszatérés az aktuális felvétel elejére	Nyomja meg a ◀◀◀ gombot egyszer.*
ugrás a következő felvételre.	Nyomja meg a ▶▶▶ gombot egyszer.*
visszatérés az előző felvételekre/ugrás a következő felvételekre	Nyomja meg ismételten a ◀◀◀ vagy a ▶▶▶ + gombot. (Állj üzemmódban, a felvételek folyamatos átugrásához tartsa lenyomva a gombokat.)

* Ezek a műveletek akkor érhetőek el, ha az EASY-S (egyszerűsített keresés) funkció ki van kapcsolva.

Lejátszás közbeni keresés előre- és hátrafelé — Folyamatos lejátszás (Keresés előre- és hátrafelé)

Előrefelé kereséshez, lejátszás közben tartsa lenyomva a **▶▶▶** gombot, majd engedje el annál a pontnál, ahonnan a lejátszást folytatni kívánja. Hátrafelé kereséshez, lejátszás közben tartsa lenyomva a **◀◀◀** gombot, majd engedje el annál a pontnál, ahonnan a lejátszást folytatni kívánja. Ha lenyomva tartja a **▶▶▶** vagy a **◀◀◀** gombot, a keresés sebessége növekszik. A gyorskeresés első 7 másodpercében a gyorsított lejátszás hangja hallható. Nagyobb sebesség melletti keresésénél a lejátszás hangja nem hallható. Előre- és hátrafelé történő keresés közben a számláló látható, függetlenül a kijelzési mód aktuális beállításaitól.

🔧 Hasznos tudnivaló

Ha gyorsított lejátszás közben eléri az utolsó felvétel végét, az „END” (vége) felirat villan fel ötször. (Hang nem hallható.) Ha lenyomva tartja a **◀◀◀** gombot, miközben az „END” felirat villog, a felvétel gyorsítva lesz lejátszva. A gomb elengedésekor normál lejátszás indul el, attól a ponttól, ahol a gombot elengedte. Amikor az „END” felirat befejezte a villogást, és az OPR jelző kikapcsol, a készülék megáll az utolsó felvétel elejénél. Ha az utolsó felvétel időtartama hosszú, és a lejátszást egy későbbi résztől kívánja elindítani, tartsa lenyomva a **▶▶▶** gombot, majd a felvétel végére érve, nyomja meg a **◀◀◀** gombot az „END” felirat villogása közben, így könnyebben megtalálhatja a keresett részt. (Ha ugyanezt a feladatot akarja végrehajtani az utolsót megelőző felvételekkel kapcsolatban, lépjen a következő üzenet elejére, majd indítsa el a lejátszást visszafelé, a keresett pont eléréséig.)

Egy adott felvételrészlet gyors megkeresése (Easy Search)

Amikor az EASY-S menüponthoz az „ON” beállítást választja, a **▶▶▶** gomb megnyomásával kb. 10 másodpercnyi részt ugorhat át. Ez a funkció hasznos lehet, ha egy hosszabb felvételben kíván megtalálni egy adott részletet. (Az „EASY-S” felirat megjelenik a kijelzőn.)

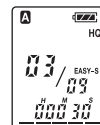

Felvételek törlése

A felvételeket egyesével vagy az egy mappában található összes üzenetet egyszerre is törölheti. Felhívjuk a figyelmét, hogy a törölt üzenetek nem állíthatók vissza.

Felvételek törlése egyenként

Ha töröl egy felvételt, a fennmaradó felvételek egy hellyel előrébb lépnek és új sorszámot kapnak, tehát nem keletkezik üres hely a felvételek között.

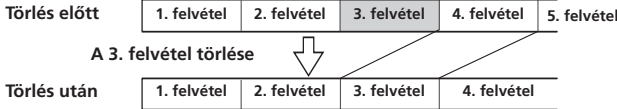

A fennmaradó felvételek új sorszámot kapnak.



① A törölni kívánt felvétel lejátszása közben nyomja meg az ERASE gombot, vagy nyomja le a gombot több mint egy másodpercig áll üzemmódban. Ezután egy hangjelzés hallható, majd a felvétel száma és az „ERASE” (törlés) felirat villog a kijelzőn, miközben a készülék 10-szer lejátszsa a felvételt.

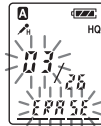

② A felvétel lejátszása közben nyomja meg az ERASE gombot.

A készülék törli a felvételt, és a sorban következő üzenetek új sorszámot kapnak. (Például ha törli a 3. felvételt, a 4. felvétel a továbbiakban 3. felvétekként szerepel. A törlés befejeztével a készülék a következő felvétel elejénél áll meg.)

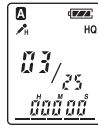

A törlésből való kilépéshez

A ②-es lépés előtt nyomja meg a ■STOP gombot.

A további felvételek törléséhez

Ismételje meg az ①-es és a ②-es lépést.

A felvétel részleges törléséhez

Először bontsa két részre a felvételt, majd a lépéseket követve törölje ki a fölösleges felvételt.

A mappában található összes felvétel törlése

Ha töröl egy felvételt, a fennmaradó felvételek egy hellyel előrébb lépnek és új sorszámot kapnak, tehát nem keletkezik üres hely a felvételek között.

pl.

A mappa

1. felvétel	2. felvétel	3. felvétel	Üres hely
-------------	-------------	-------------	-----------

B mappa

1. felvétel	2. felvétel	3. felvétel
-------------	-------------	-------------

Üres hely

1. felvétel	2. felvétel	3. felvétel
-------------	-------------	-------------

① Válassza ki a törölni kívánt mappát a DISPLAY/MENU gombbal. (Olvassa el „A mappa kiválasztása” c. részt.)



② A ■STOP gomb nyomva tartása mellett nyomja meg az ERASE gombot, több mint 1 másodpercig. A kijelzőn az „ALL ERASE” felirat villog 10 másodpercig.

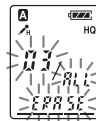

③ A felirat villogása közben nyomja meg az ERASE gombot.

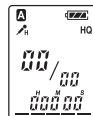

A törlésből való kilépéshez

A ③-as lépés előtt nyomja meg a ■STOP gombot.

Részegységek és kezelőszervek

Fő egység

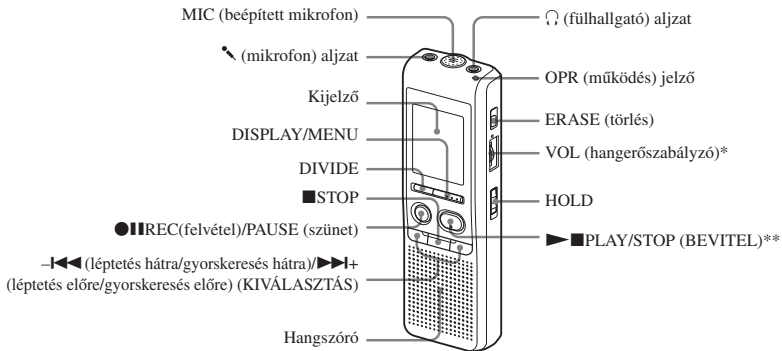

* A hangerőszabályzó mellett egy tapintópont található, mely a hangerő növelésének irányát jelzi.

** A gombon egy tapintópont található.

Kijelző

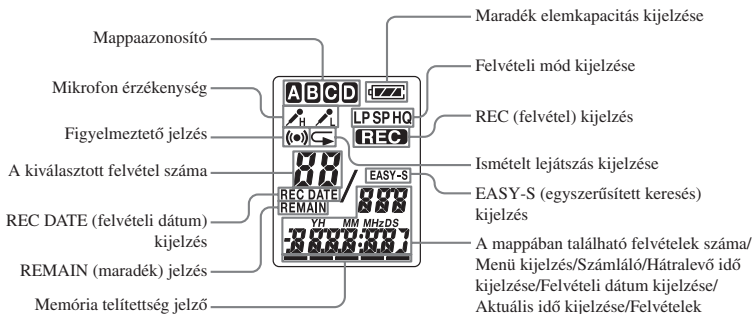

Hátlap



►Különbéle felvételi lehetőségek

Felvételek kiegészítése

Kiegészítő felvételek beállításai

A gyári beállítás szerint nem folytathat egy korábban rögzített felvételt, elkerülendő a véletlen törlés lehetőségét. Ha folytatni kíván egy korábban rögzített felvételt, vagy felül akarja írni annak egy részletét, módosítsa a REC-OP menüpont beállítását a következők szerint.

1 Nyomja le a **DISPLAY/MENU** gombot **1 másodpercnél hosszabb ideig**, amíg a „**MODE**” felirat meg nem jelenik a kijelzőn.



2 Nyomja meg a **◀◀◀** vagy a **▶▶▶** gombot a „**REC-OP**” opció kiválasztásához, majd nyomja meg a **▶■PLAY/STOP** gombot. Megjelenik a kiegészítő felvétel képernyő.

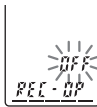

3 Nyomja meg a **◀◀◀** vagy a **▶▶▶** gombokat az „**ON**” beállítás kiválasztásához, majd nyomja meg a **▶■PLAY/STOP** gombot.



A beállítás érvénybe lép.

4 Nyomja meg a **◀◀◀** vagy a **▶▶▶** gombokat az „**ADD**” vagy az „**OVER**” beállítás kiválasztásához, majd nyomja meg a **▶■PLAY/STOP** gombot.

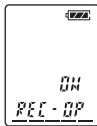

- **ADD:** kiegészíthet egy korábban rögzített felvételt.
- **OVER:** felülírhatja egy korábban rögzített felvétel végét.

5 A menüből való kilépéshez nyomja meg a **■STOP** gombot.

A felvétel-kiegészítés letiltása

A 3. lépésben válassza az „**OFF**” beállítást, majd nyomja meg a **▶■PLAY/STOP** gombot.

Felvétel hozzáadása egy korábban rögzített felvételhez

Hozzáadhat egy újabb felvételt a lejátszott felvételhez.

Ha az „**ADD**” opciót választotta a menüben

A beszűrt hangfelvétel az aktuális felvétel után foglal helyet, a felvétel részeként.

A 3. felvétel lejátszása közben



A felvétel beszűrése után

Beszűrt felvétel

Ha az „**OVER**” opciót választotta a menüben

Egy kiválasztott ponttól kezdve felülírhatja a korábban rögzített felvételt. A felvétel kiválasztott pontja utáni rész törlődik.

A felülírás kezdete

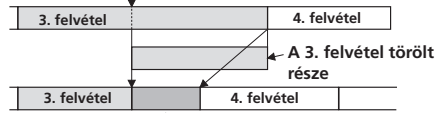

A 3. felvétel felülírt része

1 Nyomja le több mint **1 másodpercig** a **●IIREC/PAUSE** gombot lejátszás közben.

Megjelenik a „**REC**” kijelzés. Az „**ADD**” vagy az „**OVER**” felirat villog, és a készülék szünetelteti a felvételt.



2 Az „**ADD**” vagy „**OVER**” feliratok villogása közben nyomja meg újra a **●IIREC/PAUSE** gombot.

Az **OPR** jelző pirosan kezd világítani. A kiegészítő vagy felülíró felvétel elkezdődik.

3 A felvétel leállításához nyomja meg a **■STOP** gombot.

Megjegyzések

- Nem tud felvételrészletet hozzáadni az aktuális felvételhez, ha ehhez nem áll rendelkezésre elegendő memóriakapacitás.
- A kiegészítő vagy felülírt felvételrészlet felvételi módja (HQ, SP vagy LP) megegyezik az eredeti felvétel felvételi módjával.

Felvétel külső mikrofonról vagy egyéb eszköztől

1 Csatlakoztasson egy „plug-in-power” típusú mikrofont vagy egyéb berendezést a készülék \ (mikrofon) aljzatához.

Ha külső mikrofonról készít felvételt



Amikor külső mikrofont csatlakoztat, a beépített mikrofont automatikusan kikapcsol. Ha „plug-in-power” típusú mikrofont csatlakoztat, a tápfeszültséget automatikusan az IC felvétel szolgáltatja.

Ha egyéb eszköztől készít felvételt

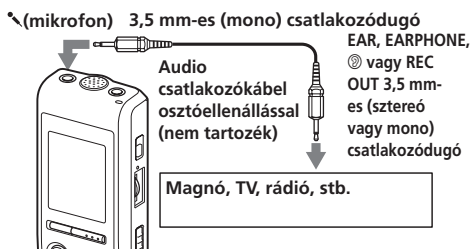

2 A felvételek készítéséhez kövesse a „Felvételek készítése” c. rész lépéseit.

Megjegyzések

- Győződjön meg róla, hogy a csatlakozódugók biztosan illeszkednek-e.
- Javasoljuk, hogy készítsen próbafelvételt, mellyel ellenőrizheti a csatlakoztatásokat és a hangerőszintet.
- Ha nem szíja berendezést csatlakoztat, olvassa el a használati útmutatót.

►Egyéb funkciók

Felvétel két részre osztása

Felvétel vagy lejátszás közben kettéválaszthatja felvételeket. A különválasztott felvétel új sorszámot kap. A felvétel elválasztásával könnyedén meghatározhatja a helyet, ahonnan később a lejátszást kívánja elindítani, ha hosszabb felvételt készít, pl. egy értekezleten. A felvételeket mindaddig kettéoszthatja, amíg a mappában található felvételek száma el nem éri a 99-et.

Felvétel vagy lejátszás közben nyomja meg a DIVIDE gombot annál a pontnál, ahol a felvételt ketté kívánja osztani.

- Ha felvétel közben nyomja meg a DIVIDE gombot:

A készülék egy új felvételi számot rendel ahhoz a ponthoz, ahol a gombot megnyomta. Az új felvételi szám és a „DIVIDE” felirat háromszor felvillan. A felvétel két részre válik, de a felvételek lejátszásakor nem érzékelhető megakadás.

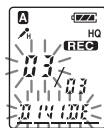

1. felvétel	2. felvétel	3. felvétel
-------------	-------------	-------------

A felvételt két részre lett osztva
→ A felvétel folytatódik

☞ Hasznos tudnivaló

A felvételt a felvétel szüneteltetése közben is ketté lehet osztani.

- Ha lejátszás közben nyomja meg a DIVIDE gombot:

A felvételt két részre osztják, attól a ponttól, ahol a gombot megnyomta. 3 másodpercig az új felvételi szám és a „DIVIDE” felirat villog. A következő felvételek száma eggyel nő.

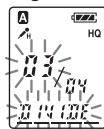

1. felvétel	2. felvétel	3. felvétel
-------------	-------------	-------------

A felvételt két részre lett osztva

1. felvétel	2. felvétel	3. felvétel	4. felvétel
-------------	-------------	-------------	-------------

A felvételek száma eggyel nő.

A leválasztott felvétel meghallgatása

Csupán meg kell nyomnia a ◀◀◀ vagy a ▶▶▶+ gombot a felvétel számának megjelenítéséhez, mivel a kettéosztott felvételek is rendelkeznek sorszámmal.

☞ A kettéosztott felvételek folyamatos lejátszása

Válassza az ON (be) beállítást a CONT opcióhoz. A beállítást „A mappában található összes felvétel folyamatos lejátszása” c. részben leírtak szerint végezze.

Megjegyzések

- Ha a mappában már 99 felvétel található, a felvételeket nem lehet kettéosztani. Ebben az esetben a felvételek szétválasztása előtt csökkentse a felvételek számát 98-ra vagy kevesebbre, a főleges felvételek törlésével, vagy helyezzen át néhány felvételt egy másik mappába.

- Ha egy figyelmeztető jelzés-beállítással ellátott felvételt választ ketté, a figyelmeztető jelzés-beállítás csak a kettéválasztott felvétel első részére vonatkozóan marad érvényben.
- A felvétel nem választható ketté az első vagy az utolsó 1 másodpercen belül.
- Ha többszörösen vág ketté egy felvételt, előfordulhat, hogy a készülék alkalmatlanná válik a feladat elvégzésére.
- A kettéválasztott felvételek nem fűzhetők újra egybe az IC felvevő segítségével. A kettéválasztott felvételek összefűzéséhez használja a mellékelt szoftvert.

Felvételek áthelyezése egy másik mappába — Áthelyezés funkció

A felvételek áthelyezhetők egy másik mappába.

Példa: az A mappában található 3. felvétel áthelyezése a C mappába.

- 1 Állj üzemmódban válassza ki az áthelyezni kívánt felvételt.

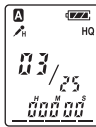

- 2 Nyomja le 1 másodpercnél hosszabb ideig a DISPLAY/MENU gombot a „MODE” megjelenéséig.



- 3 Nyomja meg a -I◀◀ vagy a ▶▶+ gombot a „MOVE” (áthelyezés) opció kiválasztásához, majd nyomja meg a ▶■PLAY/STOP gombot.



A célmappa azonosítója villogni kezd.

- 4 A -I◀◀ vagy a ▶▶+ gomb megnyomásával válassza ki a mappát, ahová áthelyezni kívánja a felvételt (ebben az esetben a C mappát).

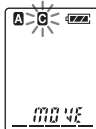

- 5 Nyomja meg a ▶■PLAY/STOP gombot.

A felvétel át lett helyezve a célmappába.



- 6 A menüből való kilépéshez nyomja meg a ■STOP gombot.

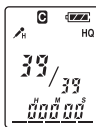

Az áthelyezés megszakításához

Az 5. lépés előtt nyomja meg a ■STOP gombot.

Megjegyzés

Az áthelyezési művelet nem egy másolatot hoz létre a másik mappában. Ha egy üzenetet áthelyez egy másik mappába, az eredeti mappában található felvétel törlődik.

Felvétel lejátszása egy meghatározott időpontban, hangjelzés kíséretében

Megszólaltathat egy időzített hangjelzést és elindíthatja egy felvétel lejátszását egy előre meghatározott időpontban. Ha a 6. lépésben a „B-ONLY” opciót választja, a lejátszás nem indul el, csak a hangjelzés szólal meg.

- 1 Válassza ki a mappát (olvassa el „A mappa kiválasztása” c. részt) és válassza ki a felvételt, amelyet figyelmeztetésként kíván megszólaltatni.



- 2 Lépjen be az időzített hangjelzés beállítási üzemmódba.



- 1 Nyomja le a DISPLAY/MENU gombot 1 másodpercnél hosszabb ideig, a „MODE” felirat megjelenéséig.

- 2 Nyomja meg a -I◀◀ vagy a ▶▶+ gombot az „ALARM OFF” opció kiválasztásához.

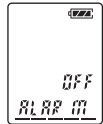

(Ha az időzített hangjelzés már be van állítva a kiválasztott felvételhez, az „ALARM ON” felirat jelenik meg. Ha nem kívánja megváltoztatni a beállításokat, a menüből való kilépéshez nyomja meg a ■STOP gombot.)

Megjegyzés

Az „ALARM OFF” (vagy „ON”) felirat nem jelenik meg a kijelzőn, és így az időzített hangjelzés nem állítható be, ha az óra nincs beállítva, vagy ha a kiválasztott mappa nem tartalmaz felvételt.

- 3 Nyomja meg a ▶■PLAY/STOP gombot. Az „OFF” felirat villogni kezd.

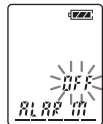

- 4 Nyomja meg a -I◀◀ vagy a ▶▶+ gombot az „ON” beállítás kiválasztásához. Az „ON” felirat kezd villogni.

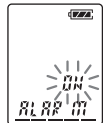

- 5 Nyomja meg a ▶■PLAY/STOP gombot. A „DATE” (dátum) felirat kezd villogni.



3 Állítsa be az időzített hangjelzés dátumát. **Ha egy meghatározott napon kívánja lejátszani a felvételt** (a felvételt az adott napon, az adott időben minden évben lejátszásra kerül, amíg a felvételt le nem törli)

① Nyomja meg a ►■PLAY/STOP gombot a „DATE” felirat villogása közben.

Az év számjegye kezd villogni.



② Nyomja meg a -|<<< vagy a ►|+ gombot az év beállításához, majd nyomja meg a ►■PLAY/STOP gombot.

A hónap számjegye kezd villogni.



③ Nyomja meg a -|<<< vagy a ►|+ gombot a hónap beállításához, majd nyomja meg a ►■PLAY/STOP gombot.

A nap számjegye kezd villogni.

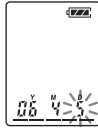

④ Nyomja meg a -|<<< vagy a ►|+ gombot a nap beállításához.

Ha hetente egyszer kívánja lejátszani a felvételt

Nyomja meg a -|<<< vagy a ►|+ gombot a hét napjának kiválasztásához.



Ha minden nap ugyanabban az időpontban kívánja lejátszani a felvételt

Nyomja meg a -|<<< vagy a ►|+ gombot a „DAILY” (naponta) opció kiválasztásához.

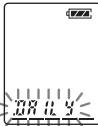

4 Nyomja meg a ►■PLAY/STOP gombot.

Az óra számjegye kezd villogni.

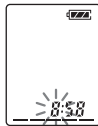

5 Állítsa be az időzített hangjelzés pontos idejét.

① Nyomja meg a -|<<< vagy a ►|+ gombot az óra beállításához, majd nyomja meg a ►■PLAY/STOP gombot.

A percek számjegyei kezdenek villogni.



② Nyomja meg a -|<<< vagy a ►|+ gombot a perc beállításához, majd nyomja meg a ►■PLAY/STOP gombot.

A „B-PLAY” felirat jelenik meg a kijelzőn.



6 Válassza ki, hogy az időzített hangjelzés milyen hangot használjon.

① Nyomja meg a -|<<< vagy a ►|+ gombot hogy kiválassza az időzített hangjelzés lejátszása-e a felvételt a figyelmeztető jelzés után („B-PLAY”) vagy csak a figyelmeztető jelzés szövege („B-ONLY”).

② Nyomja meg a ►■PLAY/STOP gombot.

Az „ALARM ON” felirat jelenik meg.

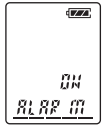

7 A menüből való kilépéshez nyomja meg a ■STOP gombot.

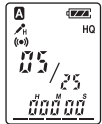

Ha olyan felvételt választ ki, melyhez időzített hangjelzést állított be, a kijelzőn a „(e)” ikon jelenik meg.

A beállított időpontban megszólal a figyelmeztető hangjelzés, mely kb. 10 másodpercig hallható, majd elindul a kiválasztott felvétel lejátszása. (Ha a „B-ONLY” opciót választotta, csak a figyelmeztető hangjelzés szólal meg.)

A lejátszás közben az „ALARM” felirat villog a kijelzőn.

A lejátszás befejezése után a készülék automatikusan az adott felvétel elejénél áll meg.

Ha újra meg kívánja hallgatni a felvételt

Nyomja meg a ►■PLAY/STOP gombot. A felvétel lejátszása újra elindul.

Az időzített hangjelzés leállítása a lejátszás elindulása előtt

Nyomja meg a ■STOP gombot a figyelmeztető hangjelzés közben. A leállítás abban az esetben is lehetséges, ha a HOLD funkció aktív.

Megjegyzések

- Az időzített hangjelzés nem állítható be, ha az óra nincs beállítva, vagy ha a kiválasztott mappa nem tartalmaz felvételt (A DISPLAY/MENU gomb megnyomásakor a készülék nem lép be az időzített hangjelzés beállító módba. Lásd 2. lépés.)
- Ha időzítést próbál meg beállítani egy felvétellel egy olyan időpontra, melyhez korábban már beállított egy másik felvételt, „PRE SET” üzenet jelenik meg a kijelzőn, megelőzendő az új beállítást.
- Ha a beállított időpontban éppen egy másik időzített lejátszás folyik, az éppen lejátszott felvétel leáll és helyette az új felvétel lejátszása indul el.
- Ha az időzítési időpontban éppen felvételt készít, a felvétel befejezése után a figyelmeztető hangjelzés szólal meg, mintegy 10 másodpercen át, majd elindul a lejátszás. Az időzítés időpontjában a „(e)” ikon villog.

- Ha felvétel közben több időzítési időpont lép érvénybe, csak az első felvétel kerül lejátszásra.
- Ha az időzítés azalatt lép érvénybe miközben Ön a menüben végez műveleteket, a figyelmeztető jelzés megszólal, és a készülék kilép a menüből.
- Ha kitörli a felvételt, melyhez időzített hangjelzést állított be, az időzített hangjelzés törlődik.
- Ha kettéoszt egy időzített hangjelzéssel jelölt felvételt, a lejátszás annál a pontnál áll le, ahol a felvételt kettéválasztotta.
- A lejátszás hangereje beállítható a VOL hangerőszabályzóval.
- Ha az időzítési időpontban éppen egy felvételt töröl, csak a törlés befejeztével szólal meg a figyelmeztető hangjelzés (10 másodpercig) és indul el a lejátszás.
- Az időzített hangjelzés a lejátszás befejeztével is érvényben marad. Az időzített hangjelzés érvénytelenítéséről olvassa el a következő részt.

Az időzített hangjelzés érvénytelenítése vagy módosítása

- 1 Válassza ki a felvételt, melyhez időzített lejátszást állított be, majd a menübe való belépéshez nyomja le 1 másodpercnél hosszabb ideig a DISPLAY/MENU gombot.
 - 2 Nyomja meg a **◀◀** vagy a **▶▶** gombot az „ALARM ON” opció kiválasztásához.
 - 3 Nyomja meg a **▶** **■** **▶** PLAY/STOP gombot, az „ON” villogni kezd.
 - 4 **Az időzített hangjelzés érvénytelenítéséhez:** nyomja meg a **◀◀** vagy a **▶▶** gombot. Amikor az „OFF” villog, nyomja meg a **▶** **■** **▶** PLAY/STOP gombot. **Az időzített hangjelzés módosításához:** nyomja meg a **▶** **■** **▶** PLAY/STOP gombot. Amikor az időzítés dátuma kijelzésre kerül, kövesse a „Felvétel lejátszása egy meghatározott időpontban, hangjelzés kíséretében” c. rész 3–5. pontjait.
- 5 A menüből való kilépéshez nyomja meg a **■** STOP gombot.

Védelem a véletlenszerű műveletek ellen — HOLD funkció

Csúsztassa a HOLD kapcsolót „ON” (be) állásba. A kijelzőn háromszor felvillan a „HOLD” felirat, jelezve, hogy a gombok zárolva lettek.

Ha a HOLD funkciót állj üzemmódban kapcsolja be, a „HOLD” felirat villogása után az összes kijelzés eltűnik.

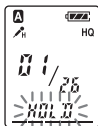
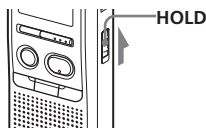

A HOLD funkció kikapcsolása

Csúsztassa a HOLD kapcsolót az „OFF” állásba.

Megjegyzés

Ha a HOLD funkciót aktiválja felvételkészítés közben, a felvétel leállításához előbb ki kell kapcsolni a HOLD funkciót.

☞ Hasznos tudnivaló

Az időzített hangjelzés lejátszását akkor is ki lehet kapcsolni, ha a HOLD funkció aktív. A figyelmeztető hangjelzés vagy a lejátszás megállításához nyomja meg a **■** STOP gombot.

A kijelzés módjának kiválasztása

Kiválaszthatja az állj-, felvételi- és lejátszási üzemmódok kijelzési módját

A DISPLAY/MENU gomb minden egyes megnyomására, a kijelzési módja a következők szerint változik:

☞ A pontos idő kijelzése

Ha 3 másodpercen túl nem működteti a készüléket állj üzemmódban, a kijelző a pontos időt mutatja, függetlenül a kijelzési mód beállításaitól.



Számláló:

A felvétel eltelt lejátszási/felvételi ideje

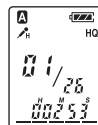

Hátralévő idő (REMAIN):

Lejátszási üzemmódban: a felvétel lejátszásából hátralévő idő kijelzése. Állj és felvételi üzemmódban: a rendelkezésre álló felvételi idő kijelzése.

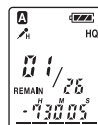

Felvétel dátuma (REC DATE)*:

Az aktuális felvétel készítésének dátuma.

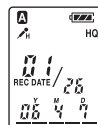

Felvétel időpontja (REC DATE)**:

A felvétel készítésének pontos ideje.

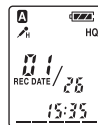

* Ha a felvétel készítésekor az óra nem volt beállítva, a „--Y--M--D” kijelzés látható.

** Ha a felvétel készítésekor az óra nem volt beállítva, a „--:--” kijelzés látható.

A műveleti hangjelzés kikapcsolása

BEEP ON: hangjelzés hallható a műveletek bevitelakor.
BEEP OFF: nem hallható hangjelzés, kivéve az időzítéseket és a figyelmeztető hangjelzéseket

1 Nyomja le 1 másodpercnél hosszabb ideig a DISPLAY/MENU gombot a „MODE” felirat megjelenéséig.



2 Nyomja meg a **←←←** vagy a **▶▶▶+** gombot a „BEEP ON” (vagy „OFF”) opció kiválasztásához, majd nyomja meg a **▶■**PLAY/STOP gombot.



Az „ON” (vagy „OFF”) felirat kezd villogni.

3 Nyomja meg a **←←←** gombot az „ON” vagy az „OFF” opció kiválasztásához, majd nyomja meg a **▶■**PLAY/STOP gombot.



A beállítás befejeződött.

4 A menüből való kilépéshez nyomja meg a **■**STOP gombot.



3 Nyomja meg a **←←←** vagy a **▶▶▶+** gombot a „HQ”, „SP” vagy az „LP” felvételi mód kiválasztásához, majd nyomja meg a **▶■**PLAY/STOP gombot.



A beállítás befejeződött.

4 A menüből való kilépéshez nyomja meg a **■**STOP gombot.

Az új beállítás lép érvénybe és a kijelzés visszatér a normál állapotba.

Ha 3 másodpercen túl nem működött a készülék, a kijelző a pontos időt és a kiválasztott felvételi módot mutatja.



A mappában található összes felvétel folyamatos lejátszása

CONT ON: az egyes mappákban található összes felvételt folyamatosan játszhatja le.

CONT OFF: a lejátszás az egyes felvételek végén leáll.

1 Nyomja le 1 másodpercnél hosszabb ideig a DISPLAY/MENU gombot a „MODE” felirat megjelenéséig.



2 Nyomja meg a **←←←** vagy a **▶▶▶+** gombot a „CONT” felirat megjelenéséhez, majd nyomja meg a **▶■**PLAY/STOP gombot.



Az „OFF” (vagy az „ON”) felirat kezd villogni.

3 Nyomja meg a **←←←** vagy a **▶▶▶+** gombot az „ON” vagy az „OFF” beállítás kiválasztásához, majd nyomja meg a **▶■**PLAY/STOP gombot.



A beállítás befejeződött.

4 A menüből való kilépéshez nyomja meg a **■**STOP gombot.

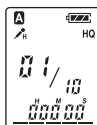

A felvételi mód kiválasztása

HQ: kiváló minőségű felvételeket készíthet (mono hang)
SP: jó hangminőségű felvételek készítéséhez (mono hang)
LP: hosszabb idejű felvételeket készíthet (mono hang)

1 Nyomja le 1 másodpercnél hosszabb ideig a DISPLAY/MENU gombot a „MODE” felirat megjelenéséig.



2 Győződjön meg róla, hogy a „MODE” felirat megjelent-e a kijelzőn, majd nyomja meg a **▶■**PLAY/STOP gombot.



A „HQ (vagy SP, LP)” felirat kezd villogni.

Az OPR (működés) jelző (LED) kikapcsolása

Felvétel vagy lejátszás közben az OPR (működés) jelző világít vagy villog. Beállíthatja, hogy az OPR jelző legyen kikapcsolva működés közben.

1 Nyomja le 1 másodpercnél hosszabb ideig a DISPLAY/MENU gombot a „MODE” felirat megjelenéséig.



2 Nyomja meg a **←←** vagy a **→→** gombot a „LED” felirat megjelenítéséhez, majd nyomja meg a **▶■**PLAY/STOP gombot. Az „ON” (vagy az „OFF”) felirat kezd villogni.



3 Nyomja meg a **←←** vagy a **→→** gombot az „OFF” beállítás kiválasztásához, majd nyomja meg a **▶■**PLAY/STOP gombot. A beállítás befejeződött.



4 A menüből való kilépéshez nyomja meg a **■**STOP gombot.



A „Digital Voice Editor” (Digitális hangszerkesztő) program használata

Ha az IC felvevő készülékét a mellékelt USB kábel segítségével a számítógéphez csatlakoztatja, a „Digital Voice Editor” program használatával a következő műveleteket végezheti el:

- Az IC felvevőn tárolt felvételeket a számítógép merevlemezére mentheti.
- A számítógépen tárolt felvételeket átmásolhatja az IC felvevőre.
- A felvételeket lejátszhatja, illetve szerkesztheti a számítógépen.
- Hangos elektronikus leveleket küldhet a MAPI e-mail program segítségével.

A részletekről olvassa el a mellékelt „Digital Voice Editor 2” program kezelési útmutatóját.

Csatlakoztatás

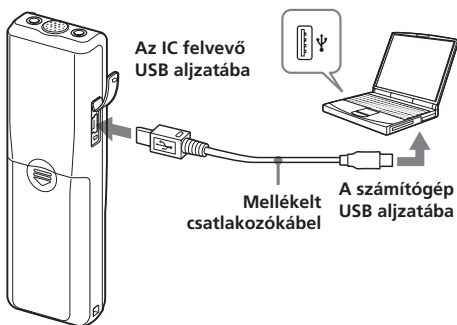

Övintézkedések

Áramellátás

- A készüléket csak 3 V-os egyenárammal működtesse. Használjon két darab LR03 (AAA) alkáli elemet.

Biztonság

- Ne használja a készüléket kerékpározás vagy bármilyen gépjármű vezetése közben.

Kezelés

- Ne hagyja a készüléket hő sugárzó berendezések közelében valamint közvetlen napfénynek kitett helyeken. Ne tegye ki a készüléket pornak vagy erős mechanikai hatásoknak.
- Ha bármilyen szilárd tárgy vagy folyadék kerülne a készülék belsejébe, vegye ki az elemeket, és vizsgáltsassa meg egy szakemberrel a további használatot megelőzően.

Zaj

- Ha a készüléket váltóáramú áramforrás, fénycső vagy mobiltelefon közelében helyezi el, előfordulhat, hogy lejátszás vagy felvétel közben zaj keletkezik.
- Zaj keletkezhet a felvett anyagon, ha felvétel közben valamilyen tárgy, pl. az ön ujjá véletlenül dörzsölte vagy karcolta a készülék burkolatát.

Karbantartás

- A külső burkolat tisztításához használjon vízzel enyhén megnedvesített puha rongyot. Ne használjon alkoholt, benzint vagy higítót.

Ha bármilyen kérdése vagy problémája van a készülékkel kapcsolatban, keresse fel a legközelebbi Sony képviseletet.

Javaslat a biztonsági mentésekkel kapcsolatban

A véletlen műveletekből vagy az IC felvevő meghibásodásából adódó adatvesztés kockázatának csökkentése érdekében javasoljuk, hogy készítsen biztonsági másolatot hanganyagairól magnókazettára vagy egyéb adathordozóra.

Minőségtanúsítás

A forgalomba hozó tanúsítja, hogy a Sony ICD-P320 típusú IC felvevő az IpM-BkM. 2/1984. (III. 10.) számú együttes rendeletben előírtak szerint megfelel a következő műszaki jellemzőknek.

Adathordozó

Beépített 64 MB-os memória, mono felvétel

Felvételi idő

HQ: 7 óra 20 perc

SP: 19 óra 35 perc

LP: 32 óra 10 perc

Frekvenciatartomány

HQ: 260–6800 Hz

SP/LP: 220–3400 Hz

Hangszóró

kb. 2,8 cm átmérőjű

Leadott teljesítmény

250 mW

Bemenet/Kimenet

- Fülhallgató aljzat (3,5 mm-es csatlakozóaljzat) 8–300 Ω-os fül/fejhallgatókhoz
- Mikrofon aljzat (3,5 mm-es csatlakozóaljzat, mono)
„Plug-in-power”, saját áramforrást nem igénylő típus
Minimális bemenő jelszint 0,6 mV
3 kΩ-os vagy alacsonyabb impedanciájú mikrofon
- USB aljzat

Áramforrás

2 db LR03 (AAA) alkáli elem: 3 V, egyenáram

Méreték (szé/ma/mé) (kinyúló alkatrészek és kezelőszervek nélkül)

34,6 × 109,5 × 18,0 mm

Tömeg (elemekkel együtt)

68 g

Tartozékok

Kezelési útmutató (az IC felvevőhöz (1 db))/a szoftverhez (1 db)
LR03 (AAA) alkáli elem (2 db) (csak az Egyesült Államokban és Kanadában)
Fejhallgató (1 db) (kivéve az Egyesült Államokban, Kanadában és Európában)
Hordtasak (1 db) (kivéve az Egyesült Államokban, Kanadában és Európában)
USB csatlakozókábel (1 db)
Szoftver (CD-ROM) (1 db)

Külön megvásárolható tartozékok

Elektrét kondenzátormikrofon ECM-DM5P, ECM-CZ10, ECM-Z60, ECM-TL1 (telefonról történő felvételhez)
Audio csatlakozóvezeték RK-G64HG/
RK-G69HG (kivéve Európában)
Aktív hangsugárzó SRS-T88, SRS-T80

Előfordulhat, hogy az Ön kereskedőjénél nem szerezhető be az összes, itt felsorolt kiegészítő. Ebben az esetben kérjen részletesebb információkat.

A modell és a műszaki adatok előzetes bejelentés nélküli változhatnak.

<http://www.sony.net/>

Sony Corporation Printed in Czech Republic (EU)

HU



Feleslegessé vált elektromos és elektronikus készülékek hulladékként való eltávolítása (Használható az Európai Unió és egyéb európai országok szelektív hulladékgyűjtési rendszereiben)

Ez a szimbólum a készüléken vagy a csomagolásán azt jelzi, hogy a terméket ne kezelje háztartási hulladékként. Kérjük, hogy az elektromos és elektronikai hulladék gyűjtésére kijelölt gyűjtőhelyen adja le. A feleslegessé vált termékének helyes kezelésével segít megelőzni a környezet és az emberi egészség károsodását, mely bekövetkezhetne, ha nem követi a hulladék kezelés helyes módját. Az anyagok újrahasznosítása segít a természeti erőforrások megőrzésében. A termék újrahasznosítása érdekében további információért forduljon a lakhelyén az illetékesekhez, a helyi hulladékgyűjtő szolgáltatóhoz vagy ahhoz az üzlethez, ahol a terméket megvásárolta.