

Mikro hifi komponens rendszer

Kezelési útmutató

HU

COMPACT
disc
DIGITAL AUDIO

ATRAC

S-master
Digital Amplifier

 **Bluetooth™**

CMT-HX5BT

FIGYELEM

A tűzveszély és az áramütés elkerülése érdekében ne tegye ki a készüléket csapadék, nedvesség hatásának.

A tűzveszély megelőzése érdekében ne takarja el a készülék szellőzőnyílásait újságpapírral, terítővel, függönnyel stb. Soha ne állítson égő gyertyát a készülékre.

A tüzeset és az áramütés elkerülése érdekében soha ne tegyen folyadékkal teli edényt, pl. virágvázát a készülékre.

A készüléket könnyen hozzáférhető hálózati aljzathoz csatlakoztassa. Amennyiben bármilyen rendellenességet észlel a készülék működésében, azonnal húzza ki a hálózati aljzathoz.

Ne helyezze el a készüléket zárt helyen, pl. könyvszekrényben vagy beépített szekrényben.

Ne tegye ki az elemeket magas hőmérséklet, például közvetlen napsugárzás, tűz, vagy egyéb hatásának.

Az egyesült államokbeli és kanadai vásárlók kivételével

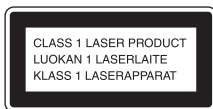

A készülék besorolása „CLASS 1 LASER” termék (1. osztályú lézerberendezés). Az ezt tanúsító jelölés a készülék hátoldalán található.

Megjegyzés az EU irányelveket alkalmazó országok vásárlói számára

Ezt a terméket a Sony Corporation (Japán, Tokió, 1-7-1 Konan, Minato-ku) gyártotta. A termékbiztonsággal és az EMC irányelvekkel kapcsolatban a Sony Deutschland GmbH (Németország, 70327 Stuttgart, Hedelfinger Strasse 61.) a jogosult képviselő. Kérjük, bármely szervizeléssel

vagy garanciával kapcsolatos ügyben, a különálló szerviz- vagy garanciadokumentumokban megadott címekhez forduljon.



A Sony Corporation tanúsítja, hogy ez a készülék megfelel az 1999/5/EC számú direktíva általános követelményeinek és egyéb vonatkozó előírásainak. A részletekért keresse fel az alábbi honlapot: <http://www.compliance.sony.de/>

Ezen rádiós eszköz használatát nem engedélyezett Norvégia, Svalbard, Ny-Alesund 20 km-es körzetében.



Feleslegessé vált elektromos és elektronikus készülékek hulladékként való eltávolítása (Használható az Európai Unió és egyéb európai országok szelektív hulladékgyűjtési rendszereiben)

Ez a szimbólum a készüléken vagy a csomagolásán azt jelzi, hogy a terméket ne kezelje háztartási hulladékként. Kérjük, hogy az elektromos és elektronikai hulladék gyűjtésére kijelölt gyűjtőhelyen adja le. A feleslegessé vált termékének helyes kezelésével segít megelőzni a környezet és az emberi egészség károsodását, mely bekövetkezhet, ha nem követi a hulladékkezelés helyes módját. Az anyagok újrahasznosítása segít a természeti erőforrások megőrzésében. A termék újrahasznosítása érdekében további információért forduljon a lakhelyén az illetékesekhez, a helyi hulladékgyűjtő szolgáltatóhoz vagy ahhoz az üzlethez, ahol a terméket megvásárolta. Alkalmazható az alábbi tartozékra is: távvezérlő.

A DualDisc lemezekről

A DualDisc elnevezés olyan kétoldalas lemezeket takar, melyek egyik oldalán a DVD-lejátszókat által lejátszható tartalom, a másik oldalukon digitális hanganyag található. Mivel a hanganyagot tartalmazó oldal nem felel meg a Compact Disc (CD) szabványnak, az ilyen lemezek lejátszása nem garantált.

Másolásvédelemmel ellátott zenei lemezek

Ez a készülék olyan lemezek lejátszására alkalmas, melyek megfelelnek a Compact Disc-re (CD-re) vonatkozó szabvány előírásainak. Napjainkban egyre több lemeztársaság másolásvédelemmel ellátott zenei CD-lemezeket hoz forgalomba. Kérjük, ne feledje, hogy ezek között vannak olyanok is, melyek nem felelnek meg a CD-szabványnak, ezért ezzel a készülékkel nem lehet lejátszani.

- A Bluetooth márkajelzés és logo a Bluetooth SIG, Inc. tulajdona, és annak felhasználása a vállalat engedélyével történt. Minden más, az ebben az útmutatóban előforduló márkanév annak jogos tulajdonosának védjegye vagy bejegyzett védjegye.
- A „WALKMAN” és a „WALKMAN” logo a Sony Corporation bejegyzett védjegyei.
- A MICROVAULT a Sony Corporation védjegye.
- Az ATRAC, ATRAC3, ATRAC3plus és azok logói a Sony Corporation védjegyei.
- Az egyesült államokbeli és külföldi szabadalmak felhasználása a Dolby Laboratories engedélyével történt.
- Az MPEG Layer-3 hangkódoló technológia és szabadalom felhasználása a Fraunhofer IIS és a Thomson engedélyével történt.

Tartalomjegyzék

Részegységek és kezelőszervek.....	5
A kijelzőn megjelenő információ	9

Kezdeti lépések

A rendszer csatlakoztatása	10
Az óra beállítása	12

Alapfunkciók

CD-, MP3 lemez lejátszása	13
Rádióhallgatás.....	14
A Bluetooth funkció használata.....	15
Zenelejátszás USB-eszközről.....	21
Külső audio komponensek használata.....	23
A hang beállítása.....	23
A kijelzések beállítása.....	24

További műveletek

Lejátszási program létrehozása (Programozott lejátszás).....	25
A rádióállomások tárolása	26
Az időzítők használata	27

Egyebek

Hibaelhárítás.....	28
Üzenetek	32
Óvintézkedések.....	33
Minőségtanúsítás.....	35
A Bluetooth vezeték nélküli technológia	36
A csatlakoztatható USB-eszközök és Bluetooth-eszközök	38

Részegységek és kezelőszervek

Az útmutatóban szereplő magyarázatok és utasítások általában a távvezérlőn található kezelőszervekre vonatkoznak, azonban az ismertetett műveletek a készülék azonos vagy hasonló elnevezésű gombjaival is végrehajthatók.

A készülék (HCD-HX5, rádiós CD-lejátszó)

Előlap

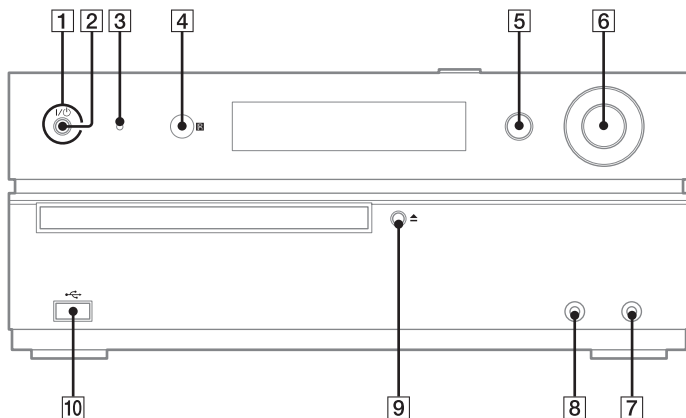

Felső kezelőpanel

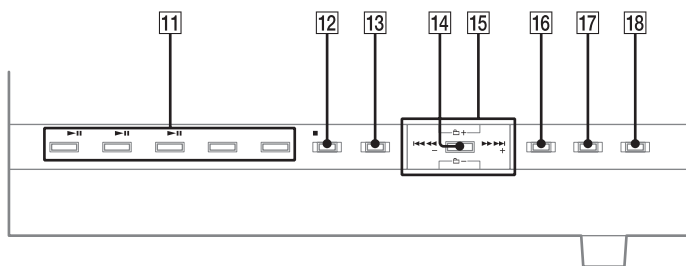

Folytatódik 

Távvezérlő (RM-SCU35)

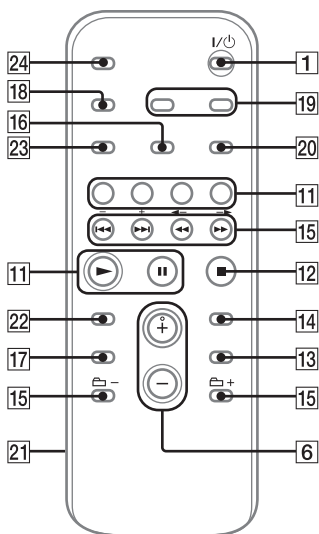

1
I/O (bekapcsoló) gomb (12., 27., 31., 32. oldal)

A rendszer bekapcsolása.

2
Készenlét jelző (24., 28. oldal)

Akkor világít, ha a rendszer ki van kapcsolva.

3
BLUETOOTH jelző (19., 20. oldal)

Akkor világít ha a Bluetooth funkciót bekapcsolta.

4
Távvezérlés érzékelő (28. oldal)

5
BLUETOOTH OPR gomb (17., 19., 20. oldal)

Egy Bluetooth-eszköz csatlakoztatása, a kapcsolat bontása, vagy párosítása.

6
A készüléken: VOLUME szabályzó (13., 14., 17., 20., 21., 23. oldal)

A távvezérlőn: VOLUME +/- gomb (13., 14., 17., 20., 21., 23. oldal)

Forgassa vagy nyomja meg a hangerő beállításához.

7
AUDIO IN aljzat (23. oldal)

Külső audio komponens csatlakoztatása.

8
PHONES aljzat

Fejhallgató csatlakoztatása.

9
▲ (nyitó/záró) gomb (13. oldal)

A lemeztartó kinyitása vagy bezárása.

10
↔ (USB) aljzat (21., 38. oldal)

Külső USB-eszköz csatlakoztatása (digitális zenelejátszó vagy USB memória).

11

Lejátszás-, és funkciógombok

A készüléken: **BLUETOOTH ►►** (lejátszás/szünet) gomb (16., 17. oldal)

A Bluetooth funkció kiválasztása. Ezzel a gombbal indíthatja el vagy szüneteltetheti a lejátszást a külső Bluetooth-eszköztől (Bluetooth funkcióval rendelkező mobiltelefon).

A készüléken: **USB ►►** (lejátszás/szünet) gomb (21. oldal)

Az USB funkció kiválasztása. Ezzel a gombbal indíthatja el vagy szüneteltetheti a lejátszást a külső USB-eszköztől (digitális zenelejátszó vagy USB memória).

A távvezérlőn: **USB** gomb (21. oldal)

Az USB funkció kiválasztása.

A készüléken: **CD ►►** (lejátszás/szünet) gomb (13. oldal)

A CD funkció kiválasztása. Ezzel a gombbal indíthatja el vagy szüneteltetheti a lejátszást a lemeztől. A távvezérlőn: **CD** gomb (13. oldal)

A CD funkció kiválasztása.

A távvezérlőn: **►** (lejátszás) gomb, **►►** (szünet) gomb

Ezzel a gombbal indíthatja el vagy szüneteltetheti a lejátszást.

TUNER/BAND gomb (14. oldal)

A TUNER funkció kiválasztása. Ezzel a gombbal választhatja ki az FM vagy AM vételi módot.

A készüléken: **AUDIO IN** gomb (23. oldal)

Az AUDIO IN funkció kiválasztása.

A távvezérlőn: **FUNCTION** gomb (19., 20. oldal)

Ezzel a gombbal választhat a funkciók közül.

12

A készüléken: **■/CANCEL** (állj/megszakítás) gomb (13., 14., 16., 17., 19., 22. oldal)

A távvezérlőn: **■** (állj) gomb (13., 14., 16., 17., 19., 22. oldal)

A lejátszás leállítása. Nyomja meg a keresés megszakításához.

13

SEARCH gomb (13., 22. oldal)

Nyomja meg a keresés üzemmódba történő be- vagy kilépéshez.

14

ENTER gomb (12., 25., 26., 27. oldal)

A beállítások tárolása.

15

◀◀/▶▶ (vissza/előre) gomb (13., 16., 17., 22., 25. oldal)

Egy műsorszám vagy fájl kiválasztása.

A készüléken: **TUNE +/-** (hangolás) gomb (14. oldal)

A távvezérlőn: **+/-** (hangolás) gomb (14., 26. oldal)

Ezzel a gombbal hangolhatja be a kívánt állomást.

📁 +/- (mappaválasztás) gomb (13., 22., 25. oldal)

Egy mappa kiválasztása.

◀◀/▶▶ (gyors vissza/előre csévézés) gomb (13., 16., 17., 22. oldal)

Egy bizonyos pozíció megkeresése egy műsorszámban vagy fájlban.

Folytatódik 

16

PLAY MODE/TUNING MODE gomb (13., 14., 22., 25., 26. oldal)
CD-, MP3 lemez vagy külső USB-eszköz (digitális zenelejátszó vagy USB memória) lejátszásának kiválasztása.
A hangolási mód kiválasztása.

17

Hangzás gombok (23. oldal)
A készüléken: DSGX gomb
A távvezérlőn: EQ gomb
Hanghatás kiválasztása.

18

DISPLAY gomb (17., 24. oldal)
A megjelenítendő információk kiválasztása.

19

CLOCK/TIMER SELECT gomb (27. oldal)
CLOCK/TIMER SET gomb (12., 27. oldal)
Az óra és az időzítő beállítása.

20

REPEAT/FM MODE gomb (13., 14., 22. oldal)
Egy lemez, műsorszám vagy fájl ismételt meghallgatása.
Az FM vételi mód kiválasztása (mono vagy sztereó).

21

Elemtartó fedél (11. oldal)

22

CLEAR gomb (17., 19., 25. oldal)
Egy beprogramozott műsorszám vagy fájl törlése.
A Bluetooth-eszköz párosításának feloldásához nyomja meg ezt a gombot.

23

TUNER MEMORY gomb (26. oldal)
Rádióállomás eltávolítása.

24

SLEEP gomb (27. oldal)
A kikapcsolás időzítő beállítása.

A kijelzőn megjelenő információk

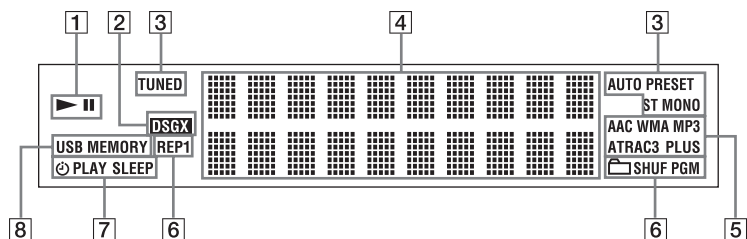

1

Lejátszás/Szünet

2

DSGX (23. oldal)

3

Rádióvételi mód (14. oldal)

Rádió vétel (14. oldal)

4

Szöveges információk

5

Audio formátum

6

Lejátszási mód (13., 22. oldal)

7

Időzítő (27. oldal)

8

USB MEMORY

Akkor világít, ha külső USB-eszközt csatlakoztatott.

Kezdeti lépések

A rendszer csatlakoztatása

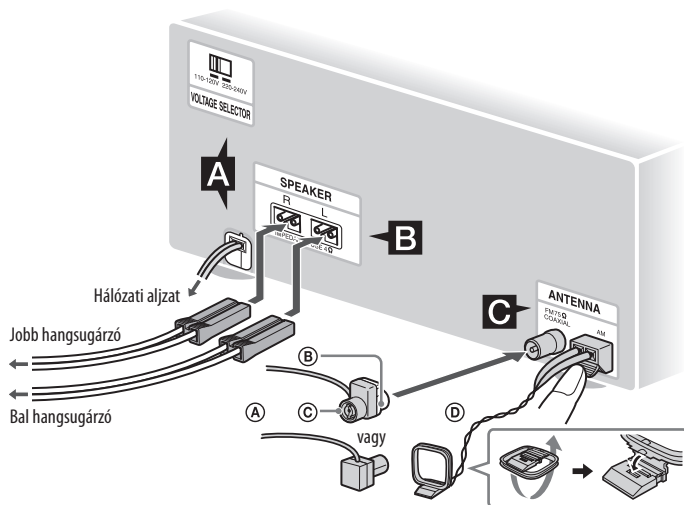

- (A) FM huzalantenna (vízszintesen feszítse ki)
- (B) Fehér oldal, az észak-amerikai típusokhoz
- (C) Barna oldal, egyéb régiók számára
- (D) AM keretantenna

A Energiaellátás

A feszültségváltóval ellátott modellek esetén állítsa be a feszültségváltót (VOLTAGE SELECTOR) a helyi viszonyoknak megfelelően. Csatlakoztassa a csatlakozóvezetékét a hálózati aljzatba.

Ha a csatlakozódugasz nem illeszthető be a hálózati aljzatba, távolítsa el a mellékelt csatlakozódugasz átalakítót (csak az átalakítóval felszerelt modellek esetén).

B Hangsugárzók

C Antennák

Keressen olyan helyet, és helyzetet, amely jó vételi minőséget biztosít, és helyezze el így az antennát.

Az antennát távol helyezze el a hangszugárzó, a hálózati csatlakozó és az USB-vezetékektől a zajos vétel megelőzése érdekében.

A rendszer mozgatása esetén

- 1 Vegye ki a CD-lemezeket a készülék védelmében.
- 2 Nyomja meg a CD **[11]** gombot a CD funkció kiválasztásához.
- 3 Tartsa lenyomva a készüléken a SEARCH **[13]** gombot, majd nyomja le a I/⏻ **[1]** gombot a „STANDBY” megjelenéséig.
- 4 A „LOCK” megjelenése után húzza ki a hálózati csatlakozóvezetékét.

Hangszugárzótalpak

Az elmozdulás megelőzése érdekében erősítse fel a hangszugárzókra a mellékelt csúszásgátló talpakat.

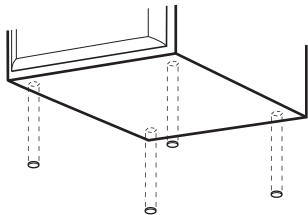

A távvezérlő használata

Csúsztassa le és távolítsa el az elemtartó fedelelet **[21]**, majd helyezze be a 2 db mellékelt AA (R6) típusú elemet, először a **+** pólust beillesztve, ügyelve az alábbi ábrán látható polaritásra.

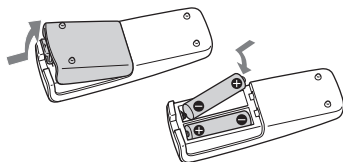

Megjegyzések

- Átlagos használat mellett a távvezérlő legalább hat hónapig működik az elemekkel.
- Ne keverje össze a régi és új elemeket, és ne használjon együtt különböző típusú elemeket.
- Ha hosszabb ideig nem használja a távvezérlőt, vegye ki belőle az elemeket, így elkerülheti a kifolyó elektrolit okozta meghibásodásokat.

Az óra beállítása

Az óra beállításához a távvezérlőn lévő gombokat használja.

1 Nyomja meg a I/☰ [1] gombot a készülék bekapcsolásához.

2 Nyomja meg a CLOCK/TIMER SET [19] gombot.

Amikor a jelenlegi mód megjelenik a képernyőn a ◀◀/▶▶ [15] gombok többszöri megnyomásával válassza ki a „CLOCK SET?” opciót, majd nyomja meg az ENTER [14] gombot.

3 A ◀◀/▶▶ [15] gombok többszöri megnyomásával állítsa be az órát, majd nyomja meg az ENTER [14] gombot.

4 Ugyanezzel az eljárással állítsa be a percet is.

Áramszünet esetén, vagy ha a készülék hálózati csatlakozóvezetékét kihúzza, az óra beállítása törlődik.

Az órakijelzés megjelenítése a rendszer kikapcsolt állapotában

Nyomja meg a DISPLAY [18] gombot. Az órakijelzés 8 másodpercre megjelenik.

Alapfunkciók

CD-, MP3 lemez lejátszása

- 1 Válassza ki a CD funkciót.
Nyomja meg a CD [11] gombot.
- 2 Helyezzen be egy lemezt.
Nyomja meg a készüléken a ▲ [9] gombot, majd helyezzen a lemeztartó fiókra egy lemezt, a feliratos oldalával felfelé.

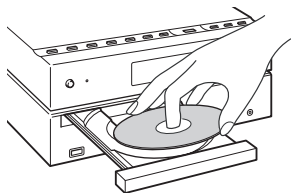

A lemeztartó fiók bezárásához nyomja meg ismét a ▲ [9] gombot a készüléken.

A lemeztartót nem szabad kézzel betolni, mert a készülék meghibásodhat.

- 3 Indítsa el a lejátszást.
Nyomja meg a ► gombot (vagy a CD ► [11] gombot a készüléken) [11].
- 4 Állítsa be a hangerőt.
Nyomja meg a VOLUME +/- gombot (vagy forgassa el a készülék hangerőszabályozóját) [6].

További funkciók

Funkció	Nyomja meg...
A lejátszás szüneteltetése	...a [11] gombot (vagy a CD ► [11] gombot a készüléken) [11]. A lejátszás folytatásához nyomja meg ismét.
A lejátszás megállítása	...a [12] gombot.
Egy mappa kiválasztása egy MP3 lemezen	...a [15] +/- gombot.
Egy műorszám vagy fájl kiválasztása	[15].
Egy mappa és fájl kiválasztása az MP3 lemezen a mappa és a fájl nevét a képernyőn figyelve	...a SEARCH [13] gombot. A [15] gombbal válassza ki a kívánt mappát, majd nyomja meg az ENTER [14] gombot. A [15] gombokkal válassza ki a kívánt fájlt, majd nyomja meg az ENTER [14] gombot.
Egy bizonyos pozíció megkeresése egy műorszámban vagy fájlban	...a [15] gombot lejátszás közben tartva lenyomva, majd a kívánt pontnál engedje fel.
Az ismétléses lejátszás kiválasztása	...a REPEAT [20] gombot többször, a „REP” vagy a „REP1” megjelenéséig.

A lejátszási mód megváltoztatása

Állj módban nyomja meg többször a PLAY MODE [16] gombot. Kiválaszthatja a normál lejátszási módot ([15] *) az összes, a lemez egy mappájában lévő MP3 fájl esetén), a véletlen sorrendű lejátszást („SHUF” vagy [15] SHUF*), vagy programozott lejátszást.

* CD-DA lemez lejátszása esetén a [15] (SHUF) Play mód működése megegyezik a normál (véletlen sorrendű) lejátszás móddal.

folytatódik ➞

Megjegyzések az ismétléses lejátszáshoz

- A lemez összes műsorszám a vagy fájlja ismételten lejátszásra kerül, maximum öt alkalommal.
- „REP1” jelzi, ha egy műsorszám vagy fájl ismételve lesz a leállításig.

Megjegyzések az MP3 lemezekről

- Ne mentsen más típusú fájlokat, vagy felesleges mappákat az MP3 fájlokat tartalmazó lemezre.
- Az MP3 fájlokat nem tartalmazó mappák nem kerülnek lejátszásra.
- Az MP3 fájlok a rögzítés sorrendjében kerülnek lejátszásra.
- A rendszer csak olyan MP3 fájlokat tud lejátszani, melyeknek „MP3” a kiterjesztése.
- Ha a lemezen olyan fájlok vannak, melyek kiterjesztése „MP3”, azonban nem MP3 fájlok, akkor a készülék zajt fog lejátszani, vagy akár meg is hibásodhat.
- Maximális értékek:
 - mappák száma: 255 (beleértve a gyökér mappát is),
 - MP3 fájlok száma: 511,
 - egy lemezen tárolható MP3 fájlok és mappák száma: 512,
 - mappa mélység (könyvtárszerkezet): 8.
- A kompatibilitás nem garantált az összes MP3 kódoló/író szoftverrel, felvevővel, adathordozóval. A nem kompatibilis MP3 lemezek zajt, vagy szaggatott hangot eredményezhetnek, vagy lejátszásuk nem lehetséges.

Megjegyzések a többmenetes lemezek lejátszásához

- Ha egy lemez CD-DA (vagy MP3) menettel kezdődik, akkor azt CD-DA (vagy MP3) lemezként ismeri fel a készülék, a további menetek nem kerülnek lejátszásra.
- Egy kevert CD formátumú lemez CD-DA (audio) lemezként kerül felismerésre.

Rádióhallgatás

1 Válassza ki az „FM” vagy „AM” hullámsávot.

Nyomja meg többször a TUNER/BAND [11] gombot.

2 Válassza ki a hangolási módot.

Nyomja meg többször a TUNING MODE [16] gombot, az „AUTO” megjelenéséig.

3 Hangolja be a kívánt állomást.

Nyomja meg a +/- gombot (vagy a TUNE +/- gombot a készüléken) [15]. Egy állomás megtalálásakor a hangolás önműködően megszakad, és megjelenik a „TUNED” és a „STEREO” (sztereó adás esetén) felirat.

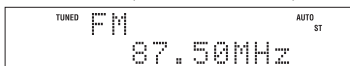

Ha egy RDS szolgáltatással rendelkező állomást hangol be, az állomás neve megjelenik a kijelzőn (csak az európai modell esetén).

4 Állítsa be a hangerőt.

Nyomja meg a VOLUME +/- gombot (vagy forgassa el a VOLUME gombot a készüléken) [6].

Az automatikus hangolás leállítása

Nyomja meg a [12] gombot.

Gyenge jellel rendelkező állomás behangolása

Ha a „TUNED” nem jelenik meg, és a hangolás nem áll le, nyomja meg többször a TUNING MODE [16] gombot az „AUTO” és a „PRESET” eltűnéséig, majd nyomja meg a +/- gombot (vagy a TUNE +/- gombot a készüléken) [15] többször, a kívánt állomás behangolásáig.

A zaj csökkentése a gyenge jelű FM sztereó állomásoknál

A sztereó vétel kikapcsolásához nyomja meg többször az FM MODE [20] gombot a „MONO” megjelenéséig.

A Bluetooth funkció használata

Ez a rendszer a Bluetooth A2DP és AVRCP profilt támogatja. A Bluetooth vezeték nélküli rendszer részleteit lásd a „Bluetooth vezeték nélküli rendszer” fejezetben (36. oldal).

A legfrissebb listát a használható eszközökről az alábbi Internet címen találhatja meg.

<http://sonydigital-link.com/dna>

Egy Bluetooth funkcióval rendelkező mobiltelefonon vagy egyéb Bluetooth-eszközön tárolt zene lejátszása

A vezeték nélküli kapcsolat alkalmazásával meghallgathatja a Bluetooth funkcióval rendelkező mobiltelefonon vagy egy Bluetooth-eszközön lévő műsorszámokat.

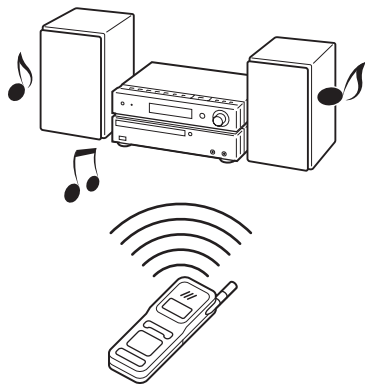

A Bluetooth-eszközökön tárolt műsorszámok ezen a rendszeren történő meghallgatásához kövesse az alábbi eljárást.

- A rendszer párosítása a Bluetooth-eszközzel.
- ↓
- Csatlakozás a párosított eszközhöz.
- ↓
- A Bluetooth-eszközön lévő műsorszámok lejátszása.

A Bluetooth-eszköz részleteivel kapcsolatban lásd a Bluetooth-eszközhöz mellékelt kezelési útmutatót is.

folytatódik

A rendszer párosítása a Bluetooth-eszközzel

A párosítás az a művelet, amellyel a Bluetooth-eszközök előre regisztrálják egymást. A Bluetooth-eszköz rendszerrel történő párosításához használja az alábbi eljárást. A párosítási műveletet csak egyszer kell elvégezni. Ha a párosítás már megtörtént, folytassa a „A Bluetooth-eszközön lévő műsorszámok lejátszása” (17. oldal) bekezdéssel.

- 1 Helyezze a rendszerhez csatlakoztatni kívánt Bluetooth-eszközt 1 méternél közelebb a rendszerhez.
- 2 Válassza ki a Bluetooth funkciót. Nyomja meg a készüléken a BLUETOOTH ► **II** **I1** gombot.
- 3 Végezze el a párosítási műveletet a Bluetooth-eszközön is.

A Bluetooth-eszköz részleteivel kapcsolatban lásd a Bluetooth-eszközhöz mellékelte kezelési útmutatót is.

Amikor a Bluetooth-eszközzel keresi a rendszert, a Bluetooth-eszköz típusától függően megjelenik a kijelzőn az elérhető eszközök listája. Ez a rendszer „CMT-HX5BT” néven jelenik meg.

Amikor kapcsolatot létesít a rendszerrel, válassza ki a Bluetooth-eszközön az audio profilt (A2DP, AVRCP). Ha a Bluetooth-eszköz nem támogatja az AVRCP profilt, nem végezhet lejátszást, vagy egyéb műveleteket a rendszerrel (17. oldal).

4 Adja meg a hozzáférési kódot.

A Bluetooth-eszköztől függően hozzáférési kód megadása lehet szükséges.

A „PIN?” üzenet és a visszaszámlálás megjelenésekor az alábbiaknak megfelelően adja meg a rendszeren a hozzáférési kódot:



A Bluetooth-eszközön megadottal azonos hozzáférési kód beviteléhez használja a távvezérlő **◀◀/▶▶** és **◀◀/▶▶** gombjait (vagy a készülék **☐ +/-** és **◀◀◀/▶▶▶** gombjait) **[15]**, majd nyomja meg az ENTER **[14]** gombot.

A párosítás elvégzése és a kapcsolódás után a kijelzőn az alábbiak láthatók: „Connect” (csatlakoztatva) → A Bluetooth-eszköz neve.

A hozzáférési kód megadási folyamat megszakítása

Nyomja meg a **■** **[12]** gombot.

Megjegyzések

- Az eszköztől függően elképzelhető, hogy a hozzáférési kódot „Passcode”, „Passkey”, „PIN code”, „PIN number” vagy „Password” stb. néven kéri.
- Ez a rendszer kizárólag a számjegyekből álló hozzáférési kódokat támogatja, 4 számjegy hosszúságig.
- A rendszer párosítási készenléti állapota körülbelül 30 másodperc után megszakad. Ha a párosítás sikertelen, ismétlje meg az eljárást az 1. lépéstől.
- Ha a rendszerhez már csatlakoztatva van egy Bluetooth-eszközhöz, akkor egy másik Bluetooth-eszköz nem ismeri fel a rendszert és nem csatlakoztatható.

A párosított eszközök regisztrációs információinak törlése

- 1 Nyomja meg a készüléken a BLUETOOTH   [11] gombot.
A rendszer Bluetooth készenlét üzemmódba állításához nyomja meg, és tartsa nyomva a BLUETOOTH OPR  gombot a készüléken körülbelül 2 másodpercig, amikor a rendszer csatlakoztatva van egy Bluetooth-eszközhöz (a rendszer kijelzőjén a Bluetooth-eszköz neve vagy egyéb információ jelenik meg).
- 2 Nyomja meg a CLEAR  gombot. Megjelenik a „Delete?” üzenet.
- 3 Nyomja meg az ENTER  gombot. Megjelenik a „Complete!” üzenet. Minden párosítási információ törlődött.

Megjegyzés

Ezen művelet elvégzése után egy Bluetooth-eszköz csatlakoztatásához ismét meg kell adnia a hozzáférési kódot.

Bluetooth-eszközön lévő műsorszámok lejátszása

Egy Bluetooth-eszközt a csatlakoztatás után az AVRCP profil alkalmazásával működtethet. Ha a rendszer AVRCP profilt nem támogató Bluetooth-eszközhöz csatlakozik, a kijelzőn a „Not in Use” jelenik meg a rendszer működtetésekor.

- 1 Válassza ki a Bluetooth funkciót.
Nyomja meg a készüléken a BLUETOOTH   [11] gombot.
- 2 Létesítsen kapcsolatot a Bluetooth-eszközzel.
A Bluetooth-eszköz műveleteivel kapcsolatban lásd a Bluetooth-eszközhöz mellékelt kezelési útmutatót is.
A kapcsolat létrehozása után a rendszer kijelzőjén az alábbiak láthatók:
„Connect” (csatlakoztatva) → A Bluetooth-eszköz neve.

- 3 Indítsa el a lejátszást.

Nyomja meg a  gombot (vagy a készüléken a BLUETOOTH   gombot) [11].

A Bluetooth-eszköztől függően elképzelhető, hogy előzőleg az AV programot is el kell indítania a Bluetooth-eszközön.

- 4 Állítsa be a hangerőt.

Nyomja meg a VOLUME +/- gombot (vagy forgassa a készülék VOLUME szabályozóját) [6].

A csatlakoztatott Bluetooth-eszköz címének megjelenítése









Nyomja meg többször a DISPLAY  gombot, amíg a Bluetooth-eszköz neve megjelenik a kijelzőn.

A Bluetooth-eszköz címe 8 másodpercig látható.

A kapcsolat megszakítása a Bluetooth-eszközzel

Nyomja meg és tartsa nyomva a készülék BLUETOOTH OPR  gombját körülbelül 2 másodpercig, a „Disconnect” megjelenéséig, vagy amíg a kijelzőn lévő információ (eszköz neve stb.) eltűnik.

További funkciók

Funkció	Nyomja meg...
A lejátszás szüneteltetése	...a  gombot (vagy a készüléken a BLUETOOTH   gombot) [11].
A lejátszás leállítása	...a  [12] gombot.
Egy fájl kiválasztása	...a   /  [15] gombot.
Egy bizonyos hely megkeresése egy fájlban	...a   [15] gombot, és tartsa nyomva.

folytatódik 

Megjegyzés

Elképzelhető, hogy ezek az opciók egyes Bluetooth-eszközökön nem állnak rendelkezésre. Továbbá, a csatlakoztatott Bluetooth-eszköztől függően elképzelhető, hogy a működés különböző.

Megjegyzések a Bluetooth-eszközök csatlakoztatásáról

- Ha nem tud csatlakoztatni egy párosított Bluetooth-eszközt, végezze el ismét a rendszer és a Bluetooth-eszköz párosítását.
- A Bluetooth-eszköz típusától függően a Bluetooth-eszköz kezelőszerveivel is beállíthatja a hangerőt.
- Ha Bluetooth fejhallgatót csatlakoztatott, és megnyomja a készüléken a BLUETOOTH ► || [1] gombot, a rendszernek egy kis időre van szüksége a kapcsolat létrehozásához egy másik Bluetooth-eszközzel.

Zenehallgatás a rendszeren, Bluetooth fejhallgató alkalmazásával

Egy Bluetooth fejhallgató használatával vezeték nélküli kapcsolaton keresztül hallgathatja a rendszeren lejátszott műsorszámokat.

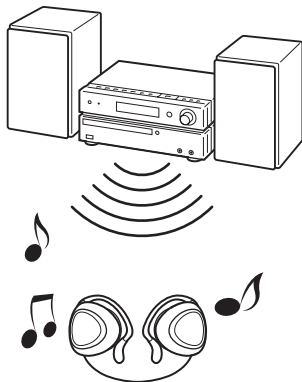

A rendszeren lejátszott műsorszámok Bluetooth fejhallgatón történő hallgatásához kövesse az alábbi eljárást.

A rendszer párosítása a Bluetooth fejhallgatóval.

Csatlakozás a regisztrált fejhallgatóhoz.

A zene lejátszása a rendszeren.

A Bluetooth fejhallgató működésének részleteit lásd a Bluetooth fejhallgatóhoz mellékelte kezelési útmutatóban.

A rendszer párosítása a Bluetooth fejhallgatóval

A párosítás egy olyan művelet, amelyben a Bluetooth-eszközök előre regisztrálják egymást. A rendszer és a Bluetooth fejhallgató párosításához kövesse az alábbi eljárást. A párosítási műveletet csak egyszer kell elvégezni. Ha a párosítás már megtörtént, folytassa a „Zene lejátszása a rendszeren” bekezdéssel (20. oldal).

1 Válasszon ki egy a Bluetooth funkciótól eltérő funkciót.

Nyomja meg többször a FUNCTION  gombot.

2 Helyezze a rendszerhez csatlakoztatni kívánt Bluetooth fejhallgatót 1 méternél közelebb a rendszerhez.

3 Állítsa a Bluetooth fejhallgatót párosítás üzemmódba.

A Bluetooth fejhallgató működésének részleteit lásd a Bluetooth fejhallgatóhoz mellékelt kezelési útmutatóban.

4 Nyomja meg, és tartsa nyomva a készülék BLUETOOTH OPR gombját kb. 7 másodpercig, amíg a BLUETOOTH jelző villogni kezd.

A hangsugárzók elhallgatnak.

5 Adja meg a hozzáférési kódot.

Kövesse a „A rendszer párosítása a Bluetooth-eszközzel” (16. oldal) bekezdés 4. lépését.

A párosítás befejezésekor és a kapcsolat létrejöttekor a rendszeren az alábbi kijelzés jelenik meg: „Connect” (csatlakoztatva) → A Bluetooth-eszköz neve.

A hozzáférési kód megadási folyamat megszakítása

Nyomja meg a   gombot.

Megjegyzések

- Az eszköztől függően elképzelhető, hogy a hozzáférési kódot „Passcode”, „Passkey”, „PIN code”, „PIN number” vagy „Password” stb. néven kéri.
- Ez a rendszer kizárólag a számjegyekből álló hozzáférési kódokat támogatja, 4 számjegy hosszúságig.
- A rendszer párosítási készenléti állapota körülbelül 30 másodperc után megszakad. Ha a párosítás sikertelen, ismételje meg az eljárást az 1. lépéstől.
- Ha a rendszerhez már csatlakoztatva van egy Bluetooth-eszköz, akkor egy másik Bluetooth-eszköz nem ismeri fel a rendszert és nem csatlakoztatható.
- Ha egyéb Bluetooth-eszközök vannak jelen a rendszer közelében, elképzelhető, hogy a párosítás nem lehetséges. Ilyen esetben kapcsolja ki a többi Bluetooth-eszközt.

A párosított eszközök regisztrációs információinak törlése

1 Nyomja meg a készüléken a BLUETOOTH   gombot. A rendszer Bluetooth készenléti üzemmódba állításához nyomja meg, és tartsa nyomva a BLUETOOTH OPR  gombot a készüléken körülbelül 2 másodpercig, amikor a rendszer csatlakoztatva van egy Bluetooth-eszközhöz (a rendszer kijelzőjén a Bluetooth-eszköz neve vagy egyéb információja jelenik meg).

2 Nyomja meg a CLEAR  gombot. Megjelenik a „Delete?” üzenet.

3 Nyomja meg az ENTER  gombot. Megjelenik a „Complete!” üzenet. Minden párosítási információ törlődött.

Megjegyzés

Ezen művelet elvégzése után egy Bluetooth fejhallgató csatlakoztatásához ismét meg kell adnia a hozzáférési kódot.

folytatódik 

Zene lejátszása a rendszeren

Ha a rendszert és a Bluetooth fejhallgatót az AVRCP alkalmazásával csatlakoztatja, a rendszert a Bluetooth fejhallgatóról is vezérelheti.

1 Válasszon ki egy a Bluetooth funkciótól eltérő funkciót.

Nyomja meg többször a FUNCTION [11] gombot.

2 Csatlakoztassa a Bluetooth fejhallgatót.

Nyomja meg, és tartsa nyomva a készüléken a BLUETOOTH OPR [5] gombot kb. 2 másodpercig, a BLUETOOTH jelző [3] bekapcsolásáig, majd engedje fel a gombot.

Ha egynél több, valaha már csatlakoztatott eszköz van a rendszer közelében, a rendszer megpróbál csatlakozni a 3 legutoljára csatlakoztatott eszközhöz. (A csatlakozási próbálkozás a 3 eszközhöz az utoljára csatlakoztatottal kezdődik, és a csatlakozási próbálkozás a kapcsolat létrejöttékor fejeződik be.)

A kapcsolat létrejöttékor a rendszeren az alábbi kijelzés jelenik meg: „Connect” (csatlakoztatva) → A Bluetooth-eszköz neve.

3 Indítsa el a zene lejátszását az 1. lépésben kiválasztott funkcióval.

A Bluetooth fejhallgatótól függően a fejhallgató kezelőszerveivel is működtetheti a rendszert (lejátszás, hangerő szabályozás stb.).

A Bluetooth fejhallgató működésének részleteit lásd a Bluetooth fejhallgatóhoz mellékelt kezelési útmutatóban.

4 Állítsa be a hangerőt.

Nyomja meg a VOLUME +/- gombot

(vagy forgassa a készüléken a VOLUME szabályzót) [6].

A kapcsolat megszakítása a Bluetooth fejhallgatóval

Nyomja meg és tartsa nyomva a készülék BLUETOOTH OPR [5] gombját kb. 2 másodpercig, a BLUETOOTH jelző [3] kikapcsolásáig.

Megjegyzések

- Ha nem tud csatlakozni a párosított Bluetooth fejhallgatóhoz, végezze el ismét a párosítási műveletet a rendszer és a Bluetooth fejhallgató között.
- Ha a rendszert egy Bluetooth funkciótól eltérő funkcióra kapcsolja, és megnyomja a készülék BLUETOOTH OPR [5] gombját amikor a Bluetooth-eszköz csatlakoztatva van, a rendszernek szüksége van egy kis időre a kapcsolat létrehozására a Bluetooth fejhallgatókkal.
- A rendszer külön hangerő beállításokat alkalmaz a hangsugárzókon, a készülék PHONES aljzatán [8], vagy a Bluetooth fejhallgaton keresztül zenehallgatóshoz.

Zenelejátszás USB-eszközről

A készüléken található  (USB) aljzathoz [10] USB-eszközt (digitális zenelejátszót, USB memóriát) csatlakoztathat és meghallgathatja az azon tárolt zeneszámokat. A rendszerhez csatlakoztatható USB-eszközök listáját a „Csatlakoztatható USB-eszközök” fejezetben találhatja a 38. oldalon.

Ez a készülék a következő formátumok lejátszására képes: ATRAC/MP3*/WMA*/AAC*

* A másolásvédelemmel (digitális szerzői jogvédelemmel) ellátott zeneszámok nem játszhatóak le.

- 1 Válassza ki az USB funkciót. Nyomja meg az USB [11] gombot.
- 2 Csatlakoztassa a külső USB-eszközt (digitális zenelejátszó vagy USB memória) az  (USB) aljzathoz [10] az ábrán látható módon.

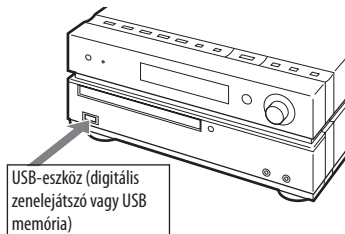

Használja a csatlakoztatandó USB-eszközhöz mellékelt USB-vezetékét, ha USB-vezetékes csatlakozás szükséges.

A művelet részleteiről a csatlakoztatni kívánt USB-eszköz kezelési útmutatójában olvashat.



Ha USB-eszközt csatlakoztatott a kijelzés az alábbiak szerint változik: „READING” → „ATRAC AD¹⁾” vagy „STORAGE DRIVE²⁾”

¹⁾ Ha digitális zenelejátszót csatlakoztat.

²⁾ Ha USB memóriát csatlakoztat. A kötet cím jelenik meg először, ha van.

Megjegyzés

A csatlakoztatott USB-eszköz típusától függően akár 10 másodperc is eltelhet, amíg a „Reading” megjelenik.

- 3 Indítsa el a lejátszást. Nyomja meg a  gombot (vagy az USB  gombot a készüléken) [11].
- 4 Állítsa be a hangerőt. Nyomja meg a VOLUME +/- gombot (vagy forgassa el a VOLUME gombot a készüléken) [6].

folytatódik 

További funkciók

Funkció	Nyomja meg...
A lejátszás szüneteltetése	...a II gombot (vagy az USB ▶II gombot a készüléken) [11] . A lejátszás folytatásához nyomja meg ismét a gombot.
A lejátszás leállítása	...a ■ [12] gombot.
Egy mappa kiválasztása	...a 📁 +/- [15] gombot.
Egy fájl kiválasztása	...a ◀◀/▶▶ [15] gombot.
Egy mappa és fájl kiválasztása az MP3 lemezen, a mappa és a fájl nevét a rendszer kijelzőjén figyelve*	...a SEARCH [13] gombot. A ◀◀/▶▶ [15] gombbal válassza ki a kívánt mappát, majd nyomja meg az ENTER [14] gombot. A ◀◀/▶▶ [15] gombokkal válassza ki a kívánt fájlt, majd nyomja meg az ENTER [14] gombot.
Egy bizonyos pozíció megkeresése egy fájlban	...a ◀◀/▶▶ [15] gombot. Lejátszás közben tartsa lenyomva, majd a kívánt pontnál engedje fel.
Az ismétléses lejátszás kiválasztása	...a REPEAT [20] gombot többször, a „Rep” vagy a „Rep1” megjelenéséig.
USB-eszköz eltávolítása	...a ■ [12] gombot, tartsa lenyomva, amíg a „No Device” megjelenik, majd távolítsa el az USB-eszközt.

* Digitális zenelejátszók különböző információira, például album vagy műfaj, kereshet.

A lejátszási mód megváltoztatása

Az USB-eszköz állj módjában nyomja meg többször a PLAY MODE **[16]** gombot. Kiválaszthatja a normál lejátszási módot („**📁**”) a digitális zenelejátszó egy mappájában lévő összes a fájlhoz), a véletlen sorrendű lejátszást („SHUF” vagy „**📁 SHUF**”), vagy programozott lejátszást („PGM”).

Megjegyzések az USB-eszközhöz

- Ne csatlakoztasson a rendszerhez USB-eszközt USB elosztón (hubon) keresztül.
- Néhány csatlakoztatott USB-eszköz esetében egy művelet végrehajtása után, azt a műveletet, a rendszer kis késéssel hajtja végre.
- Ez a rendszer nem szükségszerűen támogatja a csatlakoztatott USB-eszköz minden funkcióját.
- A lejátszási sorrend a rendszeren különbözhet a csatlakoztatott USB-eszköz lejátszási sorrendjétől.
- Mindig tartsa lenyomva a **■ [12]** gombot és győződjön meg róla, hogy a „No Device” felirat megjelent, mielőtt az USB-eszközt eltávolítja. Az USB-eszköz eltávolítása a „No Device” felirat megjelenése előtt az eszközön lévő adatok, illetve magának az eszköznek a sérülését is okozhatja.
- Ne mentsen más típusú fájlokat, vagy felesleges mappákat az audio fájlokat tartalmazó USB-eszközzre.
- Az audio fájlokat nem tartalmazó mappák nem kerülnek lejátszásra.
- A fájlok az USB-eszközzre másolás rögzítés sorrendjében kerülnek lejátszásra.
- Egy USB-eszközön található mappák és fájlok maximális számai a következők lehetnek:
 - Digitális zenelejátszó: 65 535 csoport (maximum 999 műsorszám csoportonként)
 - USB memória: 999 fájlA mappák és fájlok maximális száma a változhat a fájl és könyvtárszerkezetétől függően.
- A következő audio formátumok hallgathatóak ezzel a rendszerrel:
 - MP3: az „.mp3” kiterjesztésű fájlok
 - Windows Media Audio fájl: fájl kiterjesztés „.wma”
 - AAC: fájl kiterjesztés „.m4a”Ha a fájlnevek tartalmazzák a fenti kiterjesztéseket, de az aktuális fájl különbözik ettől, akkor a készülék zajt fog lejátszani, vagy akár meg is hibásodhat.
- A kompatibilitás nem garantált az összes kódoló/író szoftverrel, felvevővel, adathordozóval. A nem kompatibilis USB-eszközök zajt, vagy szaggatot hangot eredményezhetnek, vagy lejátszásuk nem lehetséges.

Külső audio komponensek használata

- 1 Csatlakoztassa a külső audio komponenst a készülék AUDIO IN aljzatához [7] analóg audiovezeték (nem tartozék) alkalmazásával.
- 2 Csökkentse le a hangerőt.
Nyomja meg a VOLUME – gombot (vagy a VOL – gombot a készüléken) [6].
- 3 Válassza ki az AUDIO IN funkciót.
Nyomja meg a készüléken az AUDIO IN [11] gombot.
- 4 Indítsa el a lejátszást a csatlakoztatott komponensen.
- 5 Állítsa be a hangerőt.
Nyomja meg a VOLUME +/- gombot (vagy a VOL +/- gombot a készüléken) [6].

A hang beállítása

Hanghatás beállítása

Funkció	Nyomja meg...
Dinamikusabb hang létrehozása (Dynamic Sound Generator X-tra)	...a DSGX [17] gombot a készüléken.
A hangzaskép beállítása	...az EQ [17] gombot többször a „BASS” vagy a „TREBLE” kiválasztásához, majd nyomja meg többször a +/- [15] gombot a szint beállításához.

A kijelzések beállítása

Funkció	Nyomja meg...
A kijelzőn megjelenő információ módosítása ¹⁾²⁾	...a DISPLAY [18] gombot többször a készülék bekapcsolt állapotában.
Az órakijelzés megjelenítése a rendszer kikapcsolt állapotában	...a DISPLAY [18] gombot a rendszer kikapcsolt állapotában ³⁾ . Az órakijelzés 8 másodpercre megjelenik.

¹⁾ Megtekintheti például a CD-, MP3 lemez, vagy az USB-eszköz információit, például műsorszám vagy fájl száma vagy mappa neve normál lejátszás közben, vagy a teljes lejátszási idő állj üzemmódban.

²⁾ Ha a rendszer és a Bluetooth-eszköz a Bluetooth funkció alkalmazásával kapcsolódik, akkor megtekintheti a Bluetooth-eszköz címét.

³⁾ Ha a rendszer ki van kapcsolva a STANDBY jelző [2] világít.

Megjegyzések a kijelzőn megjelenő információkról

- A nem megjeleníthető karakterek helyén „_” szerepel.
- Az alábbiak nem jelennek meg a kijelzőn:
 - egy CD-DA lemez teljes lejátszási ideje a lejátszási módtól függően,
 - egy MP3 lemez és USB-eszköz teljes lejátszási ideje és a lejátszásból hátralévő idő.
- Az alábbiak nem megfelelően jelennek meg a kijelzőn:
 - azok a mappa vagy fájlnevek, melyek nem felelnek meg az ISO 9660 1.-es vagy 2.-es szintjének vagy Joliet formátumnak.
- Az alábbiak megjelennek a kijelzőn:
 - MP3 fájlok ID3 mező információi 1.-es vagy 2.-es ID3 mező verzió esetén (egy MP3 lemez esetén 62 karakterig),
 - ID3 mező információ olyan „ATRAC” fájlknál, melyek 2-es verziójú ID3 mező információt használnak.

További műveletek

Lejátszási program létrehozása

(Programozott lejátszás)

1 Válassza ki a kívánt funkciót.

CD

Nyomja meg a CD **[11]** gombot a CD funkció kiválasztásához.

USB

Nyomja meg az USB **[11]** gombot az USB funkció kiválasztásához.

2 Állj üzemmódban nyomja meg többször a PLAY MODE **[16]** gombot a „PGM” megjelenéséig.

3 Nyomja meg többször a **◀◀/▶▶** **[15]** gombot amíg a kívánt műsorszám száma megjelenik.

Fájlok programozása esetén nyomja meg többször a **📁 +/-** **[15]** gombot először a kívánt könyvtár, majd a kívánt fájl kiválasztásához.

Példa: ha műsorszámokat programoz CD-ről.



Kiválasztott műsorszám vagy fájl száma

A program teljes lejátszási ideje (beleértve a kiválasztott műsorszámot vagy fájlt)

4 A műsorszám vagy fájl programhoz adásához nyomja meg az ENTER **[14]** gombot.

CD

Ha a program teljes lejátszási ideje egy CD esetén meghaladja a 100 percet, vagy a CD-ről olyan műsorszámot választott ki aminek a száma 21 vagy nagyobb, vagy ha egy MP3 fájlt választott ki, a kijelzőn a „- - - -” jelenik meg.

USB

A teljes lejátszási idő nem jeleníthető meg, ezért a „- - - -” jelenik meg.

5 További műsorszámok vagy fájlok kiválasztásához, akár 25 műsorszámig vagy fájljig, ismételje meg a 3–4. lépéseket.

6 A program lejátszásához nyomja meg a **▶** **[11]** gombot.

A program elérhető marad amíg ki nem nyitja a lemeztartó fiókot vagy el nem távolítja az USB-eszközt. A program ismételt lejátszáshoz nyomja meg ismét a **▶** **[11]** gombot.

A programozott lejátszási üzemmód kikapcsolása

Állj üzemmódban nyomja meg többször a PLAY MODE **[16]** gombot a „PGM” eltűnéséig.

Az utolsó műsorszám vagy fájl törlése a programból

Állj üzemmódban nyomja meg a **[22]** gombot.

Rádióállomások tárolása

Eltárolhatja kedvenc rádióállomásait, és elérheti ezeket közvetlenül a megfelelő memóriahely számának kiválasztásával. A rádióállomások tárolásához használja a távvezérlő gombjait.

- 1 Hangolja be a kívánt rádióállomást (lásd „A rádió hallgatása” fejezetet (14. oldal)).
- 2 Nyomja meg a TUNER MEMORY  gombot.

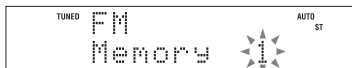



Memóriahely száma

- 3 Nyomja meg többször a +/-  gombot a kívánt memóriahely kiválasztásához.

Ha a kiválasztott memóriahelyen korábban már tárolt egy rádióállomást, az új állomás felülírja a régit.

- 4 Nyomja meg az ENTER  gombot.
- 5 További állomások tárolásához ismétlje meg az 1–4. lépéseket. A készülék memóriájában összesen 20 FM és 10 AM rádióállomás tárolható. A tárolt rádióállomások körülbelül fél napig akkor is elérhetőek maradnak, ha kihúzza a hálózati csatlakozóvezetékét vagy áramszünet történik.

- 6 A tárolt rádióállomások előhívásához nyomja meg többször a TUNING MODE  gombot a „PRESET” megjelenéséig, majd nyomja meg többször a +/-  gombot a kiválasztott memóriahely kiválasztásához.

Az időzítők használata

A rendszer két időzítő funkcióval rendelkezik. Ha a lejátszás időzítőt és a kikapcsolás időzítőt együtt használja, akkor a kikapcsolás időzítő rendelkezik elsőbbséggel.

Kikapcsolás időzítő:

Elaludhat zenehallgatás közben. Ez a funkció akkor is elérhető, ha az óra nincs beállítva.

Nyomja meg többször a SLEEP [24] gombot.

Ha kiválasztja az „AUTO” opciót, a rendszer önműködően kikapcsol az éppen lejátszott lemez megállásakor, vagy 100 perc elteltével.

Lejátszás időzítő:

A beállított időpontban felébredhet CD, USB-eszköz vagy rádió hallgatására. A lejátszás időzítő beállításához használja a távvezérlő gombjait. Ellenőrizze, hogy beállította-e a pontos időt.

1 Készítse elő a hangforrást.

Készítse elő a jelforrást, majd nyomja meg a VOLUME +/- [6] gombot a hangerő beállításához.

Ha egy megadott CD műsorszám vagy fájl lejátszásával szeretne kezdeni, készítse el a programot (25. oldal).

2 Nyomja meg a CLOCK/TIMER SELECT [19] gombot.

3 Nyomja meg többször a [15] gombot a „PLAY SET?” megjelenéséig majd nyomja meg az ENTER [14] gombot.

Megjelenik az „ON TIME” opció, és az órakijelzés villogni kezd.

4 Állítsa be a bekapcsolás időpontját.

Nyomja meg többször a [15] gombot az óra beállításához, majd nyomja meg az ENTER [14] gombot. A perc kijelzés villogni kezd. A fenti eljárás alkalmazásával állítsa be a percet.

5 Ismétlje meg a 4. lépés eljárását a kikapcsolási időpont beállításához.

6 Válassza ki a hangforrást.

Nyomja meg többször a [15] gombot a kívánt hangforrás megjelenéséig, majd nyomja meg az ENTER [14] gombot. A kijelzőn megjelenik az időzítő beállítása.

7 Nyomja meg a [1] gombot a rendszer kikapcsolásához.

A rendszer 15 másodperccel a beállított idő előtt bekapcsol. Ha a rendszer a beállított időpontban be van kapcsolva, a lejátszás időzítő nem fog működni.

Megjegyzés

Ha a rendszer kikapcsolása előtt a Bluetooth fejhallgató volt csatlakoztatva, akkor a lejátszás időzítő által lejátszott hang esetleg a Bluetooth fejhallgatón jelenik meg.

Az időzítő aktiválása vagy a beállítás ellenőrzése

Nyomja meg a CLOCK/TIMER SELECT [19], és többször a [15] gombot a „PLAY SEL” megjelenéséig, majd nyomja meg az ENTER [14] gombot.

Az időzítő kikapcsolása

Ismétlje meg a fenti eljárást a „TIMER OFF” megjelenéséig, majd nyomja meg az ENTER [14] gombot.

A beállítás megváltoztatása

Ismétlje meg az eljárást az 1. lépéstől.

Hasznos tanács

A lejátszás időzítő beállítása érvényben marad, amíg nem törli a beállítást.

Hibaelhárítás

- 1 Győződjön meg róla, hogy a hálózati csatlakozóvezetékek és a hangszugárzóvezetékek megfelelően és biztonságosan vannak-e csatlakoztatva.
- 2 Keresse ki a hibát az alábbi listában, és végezze el a javasolt hibaelhárítást. Ha a hiba továbbra is fennáll, lépjen kapcsolatba a legközelebbi Sony márkaszervizzel.

Ha a STANDBY jelző villog.

Azonnal húzza ki a hálózati csatlakozóvezetékét, és ellenőrizze az alábbiakat.

- Ha a rendszer tartalmaz feszültségválasztót, a megfelelő feszültség van beállítva?
 - Csak a mellékelt hangszugárzókat használja?
 - Valamilyen tárgy takarja a rendszer hátulján lévő szellőzőnyílásokat?
- Ha a STANDBY jelző [2] abbahagyta a villogást, csatlakoztassa újra a hálózati vezetékét, és kapcsolja be a rendszert. Ha a probléma továbbra is fennáll, lépjen kapcsolatba a legközelebbi Sony márkaszervizzel.

Általános problémák

A hang csak egy csatornából hallható, vagy a bal és jobb oldal hangereje kiegyensúlyozatlan.

- Amennyire lehet szimmetrikusan helyezze el a hangszugárzókat.
- Csak a mellékelt hangszugárzókat csatlakoztassa.

Búgás vagy zaj hallható.

- Helyezze távolabb a rendszert a zajforrástól.
- Csatlakoztassa a rendszert egy másik hálózati aljzatba.
- Szereljen fel egy zajsűrőt (nem tartozék) a hálózati csatlakozóvezetékére.

Nincs hang.

- Ha a BLUETOOTH jelző [3] világít vagy villog miközben nem a Bluetooth funkció lett kiválasztva, sem a hangszugárzókból, sem a fejhallgató aljzaton [8] keresztül nem hallható hang. Tartsa lenyomva a BLUETOOTH OPR [5] gombot körülbelül 2 másodpercig, amíg a BLUETOOTH jelző [3] kikapcsol.

A távvezérlő nem működik.

- Távolítson el minden akadályt a távvezérlő és a készülék távvezérlés érzékelője [4] közül, és helyezze távolabb a készüléket gerjesztési elven működő fényforrásoktól.
- Irányítsa a távvezérlőt a rendszer érzékelőjére.
- Vigye közelebb a távvezérlőt a rendszerhez.

A STANDBY jelző [2] a tápcsatlakozó kihúzása után is világít.

- Elképzelhető, hogy a STANDBY jelző [2] nem kapcsol ki azonnal a tápcsatlakozó kihúzása után. Ez nem hibajelenség. A jelző körülbelül 40 másodperc után ki fog kapcsolni.

CD-, MP3-lejátszó

A hang ugrik, vagy a lemez nem játszható le.

- Tisztítsa meg a lemezt, majd helyezze be újra.
- Helyezze a rendszert egy rezgésektől mentes helyre (például egy rögzített állványra).
- Helyezze távolabb a hangszugárzókat a rendszertől, vagy helyezze őket különálló állványra. Nagy hangerőnél a hangszugárzók rezgései okozhatják a hang ugrását.

A lejátszás nem az első műsorszámától kezdődik.

- A normál lejátszási módba történő visszatéréshez nyomja meg többször a PLAY MODE [16] gombot a „PGM” és a „SHUF” eltűnéséig.

A lejátszás megkezdése több időt vesz igénybe, mint általában.

- Az alábbi lemezek lejátszásának megkezdése több időt vesz igénybe.
 - bonyolult mappaszerkezettel rendelkező lemez,
 - többmenetes módban rögzített lemez,
 - lezáratlan lemez (olyan lemez, amelyre még további adatokat lehet rögzíteni),
 - sok könyvtárt tartalmazó lemez.

Bluetooth-eszköz

A párosítás nem lehetséges.

- Vigye közelebb a Bluetooth-eszközt a készülékhez.
- A párosítás talán azért nem lehetséges, mert több Bluetooth-eszköz is jelen van a készülék közelében. Ebben az esetben kapcsolja ki a többi Bluetooth-eszközt.

Csatlakozás nem lehetséges.

- A csatlakoztatni kívánt Bluetooth-eszköz nem támogatja az A2DP illetve az AVRCP profilokat és ezért nem csatlakoztatható a készülékhez.
- Engedélyezze a Bluetooth funkciót a Bluetooth-eszközön.
- A párosítás regisztrációs információja törölve lett. Párosítsa újra az eszközt a készülékkel.
- Ha a rendszerhez már csatlakoztatva van egy Bluetooth-eszköz, akkor egy másik Bluetooth-eszköz nem ismeri fel a rendszert, és nem csatlakoztatható.

A hang ugrik vagy ingadozik, vagy a kapcsolat megszakadt.

- A készülék és a Bluetooth-eszköz túl messze vannak egymástól.
- Ha akadályok vannak a rendszer és a Bluetooth-eszköz között, akkor távolítsa el azokat.
- Ha a közelben van olyan berendezés, ami elektromágneses sugárzást bocsát ki, mint például a vezeték nélküli helyi hálózat (WLAN), másik Bluetooth-eszköz, vagy mikrohullámú sütő, akkor vigye távolabb ezeket a berendezéseket.

A Bluetooth-eszköz hangja nem hallható a készüléken.

- Először a Bluetooth-eszközön növelje a hangerőt, majd a készüléken is állítsa be a VOLUME +/- [6] gombbal.

Búgás vagy zaj hallható.

- Ha akadályok vannak a rendszer és a Bluetooth-eszköz között, akkor távolítsa el azokat.
- Ha a közelben van olyan berendezés, ami elektromágneses sugárzást bocsát ki, mint például a vezeték nélküli helyi hálózat (WLAN), másik Bluetooth-eszköz, vagy mikrohullámú sütő, akkor vigye távolabb ezeket a berendezéseket.
- Csökkentse a Bluetooth-eszközön a hangerőt.

A Bluetooth fejhallgatón hallható hang torz.

- Csökkentse a hangerőt a készüléken a VOLUME - [6] gomb segítségével. Ha a fejhallgatója rendelkezik hangerő szabályozási lehetőséggel, akkor ezen is állítsa be a megfelelő hangerőt.
- Nyomja meg többször a DSGX [17] gombot a készüléken a „DSGX OFF” megjelenéséig.
- Nyomja meg többször az EQ [17] gombot a „BASS” vagy a „TREBLE,” kiválasztásához, majd nyomja meg többször a - [15] gombot a szint csökkentéséhez.





folytatódik 

USB-eszköz

Támogatott USB-eszközt használ?

- Ha nem támogatott USB-eszközt használ, akkor a következő problémák fordulhatnak elő. A támogatott eszközökről bővebben a „Csatlakoztatható USB-, és Bluetooth-eszközök” fejezetben olvashat a 38. oldalon.
 - Az USB-eszköz felismerése nem sikerült.
 - A fájl és könyvtár neveket nem jelzi ki a készülék.
 - A lejátszás nem lehetséges.
 - Ugrik a hang.
 - Zaj hallható.

Az „OVER CURRENT” üzenet jelenik meg a kijelzőn.

- Probléma merült fel az  (USB) aljzat  elektromos jelszintjével kapcsolatban. Kapcsolja ki a rendszert és távolítsa el az USB-eszközt az  (USB) aljzattól . Győződjön meg róla, hogy az USB-eszköz megfelelően működik-e. Ha a kijelzés továbbra is megjelenik, forduljon a legközelebbi Sony szakszervizhez.

Nincs hang.

- Az USB-eszköz nem lett megfelelően csatlakoztatva. Kapcsolja ki a rendszert, csatlakoztassa újra az USB-eszközt és ellenőrizze, hogy az „USB MEMORY” megjelenik-e.

A hang torz.

- A fájl kódolásához használt bitsűrűség túl alacsony. Másoljon magasabb bitsűrűséggel kódolt fájlokat az USB-eszközre.

Zaj hallható illetve ugrik a hang.

- Kapcsolja ki a rendszert, csatlakoztassa újra az USB-eszközt.
- Maga a zenei adat is tartalmazhat zajt. A számítógép állapotától függően zaj kerülhet a zenei adatra, a létrehozásakor. Hozza létre ismét a zenei adatot.
- Ha USB memória eszközt használ, másolja fel a fájlokat a számítógépre, formázza meg az USB memória eszközt FAT16 vagy FAT32 formátumra, majd másolja vissza a fájlokat az eszközre.*

Az USB-eszköz nem csatlakoztatható az (USB) aljzatba .

- Fordítva próbálja csatlakoztatni az USB-eszközt. Csatlakoztassa az eszközt a megfelelő irányban.

Egy másik eszközön már használt USB memória nem működik.

- Lehet, hogy nem támogatott formátumú adat lett rá rögzítve. Ebben az esetben, ha szükséges készítsen biztonsági másolatot az USB memórián lévő fájlokról, a számítógép merevlemezére másolva azokat. Ezután formázza meg az USB memóriát FAT16 vagy FAT32 típusú fájl rendszerre, majd másolja vissza a lementett audio fájlokat az USB memóriára.*





A kijelzőn hosszú ideje a „READING” üzenet látható.

- Ha az USB-eszközön sok mappa vagy fájl található, akkor a beolvasás ideje elhúzódhat. Ezért a következő irányelveket javasoljuk.
 - Az USB-eszközön található mappák maximális száma: 100 vagy kevesebb.
 - A mappákban lévő fájlok maximális száma: 100 vagy kevesebb.

Hibás kijelzés.

- Másolja fel a zenei adatot újra az USB-eszközre, mivel az azon tárolt adat valószínűleg megsérült.

A lejátszás nem indul el.

- Kapcsolja ki a rendszert, csatlakoztassa újra az USB-eszközt.
- Csatlakoztasson olyan USB-eszközt, amit ez a rendszer le tud játszani.
- Nyomja meg a   gombot (vagy az USB   gombot a készüléken) a lejátszás elindításához.

A lejátszás nem az első műsorszámtól kezdődik.

- Állítsa a lejátszási módot Normál lejátszás módra.

Fájlok nem lejátszhatóak.

- Az USB memória nem támogatott, nem FAT16 vagy FAT32 típusú fájl rendszerre lett megformázva.*
- Ha particionált USB memóriát használ, akkor csak az első partícióon található fájlok lesznek lejátszhatóak.
- A kódolt vagy jelszóval védett fájlok nem lejátszhatóak.

* Ez a rendszer a FAT16 és a FAT32 fájlrendszert támogatja, de lehetnek olyan USB-eszközök, melyek nem támogatják ezeket a fájlrendszereket. A részletekért olvassa el az USB-eszköz kezelési útmutatóját, vagy lépjen kapcsolatba a gyártóval.

Rádió



Erős zaj hallható vagy az állomásokat nem lehet behangolni (a „TUNED” vagy a „ST” felirat villog a kijelzőn).

- Csatlakoztassa megfelelően az antennát.
- Keressen olyan helyet és helyzetet, amely jó vételi minőséget biztosít, és helyezze el így az antennát.
- Helyezze az antennát távol a hangszugárzó-, hálózati csatlakozó- és USB-vezetékektől, a zajos vétel megelőzése érdekében.
- Csatlakoztasson a szakküzetekben kapható kültéri antennát.
- Ha az AM antenna vezetéke levált az antennaállványról, forduljon a legközelebbi Sony szervizhez.
- Kapcsolja ki a közelben lévő elektromos készülékeket.

Az AM léptetőfrekvencia megváltoztatása

Az AM léptetőfrekvencia gyári alapértelmezett beállítása 9 kHz (vagy egyes területeken 10 kHz; ez a funkció nem elérhető az európai modelleken). Az AM léptetőfrekvencia megváltoztatásához használja a készülék gombjait.

1 Hangoljon be egy AM rádióállomást, majd kapcsolja ki a rendszert.

2 A TUNER/BAND  gomb nyomva tartása közben nyomja meg a   gombot.
A tárolt AM rádióállomások törlődnek. A léptetőfrekvencia visszaállításához a gyári beállításra ismételve meg az eljárást.

A vételi minőség javítása

Kapcsolja ki a CD-lejátszó tápellátását a CD energiatakarékosság funkcióval. Alapértelmezésként a CD tápellátása be van kapcsolva.

- 1 Nyomja meg többször a FUNCTION [1] gombot a CD funkció kiválasztásához, majd kapcsolja ki a rendszert.
- 2 Amikor a „STANDBY” jelző abbahagyja a villogást nyomja meg a I/⏻ [1] gombot a készüléken, a ■/CANCEL [12] gomb nyomva tartása közben. Megjelenik a „CD POWER OFF” üzenet. Kikapcsolt CD-lejátszó tápellátás esetén a lemezek elérési ideje növekszik. A CD-lejátszó tápellátásnak visszakapcsolásához ismétlje meg az eljárást a „CD POWER ON” megjelenéséig.

A rendszer visszaállítása a gyári beállításokra

Ha a rendszer még mindig nem működik megfelelően, állítsa vissza a beállításokat a gyári értékekre.

A rendszer visszaállításához a gyári alapértelmezett értékekre használja a készülék gombjait.

- 1 Húzza ki, majd csatlakoztassa ismét a hálózati csatlakozóvezetékét, majd kapcsolja be a rendszert.
- 2 Nyomja meg a ■/CANCEL [12], a DSGX [17] és a I/⏻ [1] gombot egy időben. Minden felhasználói beállítás, például a tárolt rádióállomások, időzítő, és az óra törlődnek.

Üzenetek

CD-, MP3-lejátszó, rádió

Complete!: a beállított művelet megfelelően véget ért.

Invalid: nem használható gombot nyomott meg.

LOCKED: a lemeztartó fiók nem nyílik ki. Lépjen kapcsolatba a legközelebbi Sony márkaszervizzel.

No Disc: nincs lemez a lejátszóban, vagy a behelyezett lemez nem játszható le.

No Step: a programozott műsorszámok törlése megtörtént.

Over: lejátszás vagy szünet üzemmódban a ►► [15] gomb nyomva tartásával elérte a lemez végét.

Push SELECT!: megpróbálta beállítani az órát vagy az időzítőt az időzített művelet közben.

Push STOP!: lejátszás közben megnyomta a PLAY MODE [16] gombot.

Reading: a rendszer a lemezinformációkat olvassa be. Eközben egyes gombok nem használhatóak.

SET CLOCK!: megpróbálta beállítani az időzítőt, azonban az óra nincs beállítva.

SET TIMER!: megpróbálta kiválasztani az időzítőt, azonban a lejátszás időzítő vagy a felvétel időzítő nincs beállítva.

Step Full!: több, mint 26 műsorszámot vagy fájlt (lépést) próbált meg beprogramozni.

TIME NG!: a lejátszás időzítő kezdési és befejezési időpontja azonos.

Bluetooth-eszköz

Connect: a Bluetooth csatlakozás létrejött.

Disconnect: a kapcsolat a Bluetooth-eszközzel valamilyen okból megszakadt, vagy a Bluetooth kapcsolat véget ért.

No Device: nem található párosítható Bluetooth-eszköz vagy a csatlakozás nem lehetséges.

Not in Use: a készülékhez nincs AVRCP profilt támogató Bluetooth-eszköz csatlakoztatva.

PIN? a készülék hozzáférési kódot kér. Részletekről bővebben a „A Bluetooth funkció használata” című fejezetben olvashat a 15. oldalon.

Please Wait: a készülék a Bluetooth-eszközt ismeri fel.

USB-eszköz

ATRAC AD: ATRAC audioeszközt csatlakoztatott.

Error: az USB-eszköz felismerése nem sikerült vagy ismeretlen eszköz lett csatlakoztatva.

Invalid: nem használható vagy tiltott műveletet hajtott végre.

No Device: nincs USB-eszköz csatlakoztatva vagy a csatlakoztatott USB-eszköz le lett állítva.

No Step: a programozott műsorszámok törlése megtörtént.

No Track: nincs lejátszható fájl a rendszerre feltöltve.

Not Supported: nem támogatott USB-eszközt csatlakoztatott.

Please Wait: a rendszer az USB-eszköz használatára készül elő.

Reading: a készülék az USB-eszközt ismeri fel.

Removed: az USB-eszközt eltávolította.

Step Full!: több, mint 26 műsorszámot vagy fájlt (lépést) próbált meg beprogramozni.

STORAGE DRIVE: USB memóriát csatlakoztatott.

Óvintézkedések

A rendszerrel lejátszható lemezek

- Audio CD.
- CD-R/CD-RW (audio adat/MP3 fájlok).

NEM LEHET lejátszani a készülékkel az alábbi lemezeket

- CD-ROM.
- CD-R/CD-RW lemezek, melyek nem zenei CD formátumban vagy nem az ISO 9660 1. szint/2. szint, Joliet vagy többmenetes formátumban rögzített MP3 lemezek.
- Olyan többmenetes CD-R/CD-RW lemezek, melyeknél a menet nem került lezárásra.
- Rossz rögzítési minőségű, karcos vagy szennyezett CD-R/CD-RW lemezek, vagy nem kompatibilis eszközzel készített CD-R/CD-RW lemezek.
- Nem megfelelően lezárt CD-R/CD-RW lemezek.
- MPEG 1 Audio Layer-3 (MP3) fájloktól eltérő fájlokat tartalmazó lemez.
- Nem szabványos alakú lemezek (például szív, négyzet, csillag).
- Olyan lemezek, melyekre ragasztószalag, papír vagy matrica van ragasztva.
- Hitelesítő pecséttel ellátott kölcsönzött vagy használt lemezek, melyeknél a ragasztóanyag kilóg a pecsét alól.
- Olyan lemez, amelyre ragacos tapintású tintával nyomtattak címkét.

Megjegyzések a lemezekről

- Lejátszás előtt egy tisztító kendővel tisztítsa meg a lemezt. A törlést középről kifelé haladva hajtsa végre.
- A tisztításhoz ne használjon oldószert, például benzint, hígítót, a vinil lemezekhez használt kereskedelmi forgalomban kapható tisztítószer vagy antisztatizáló szert.
- Ne tegye ki a lemezeket közvetlen napsugárzásnak vagy hőnek (mint például fűtőttest), és ne hagyja napon parkoló járműben.

folytatódik 

A biztonságáról

- Ha hosszú ideig nem használja készülékét, húzza ki a hálózati csatlakozót a hálózati aljzatból. Mindig a csatlakozódugót, és soha ne a vezetékét fogja meg.
- Ha bármilyen szilárd anyag vagy folyadék kerül a készülék belsejébe, húzza ki a hálózati csatlakozóvezetékét, és forduljon szakemberhez mielőtt folytatná a használatát.
- A hálózati csatlakozóvezeték cseréjét kizárólag szakszervizben végezhetik.

Az elhelyezésről

- A készüléket ne helyezze el döntött pozícióban vagy olyan helyen ami túlságosan forró, hideg, poros, koszos, párás, ahol a levegő szabad áramlása akadályozott, vagy ahol rázkódásnak, közvetlen napfénynek vagy éles fénynek van kitéve.
- Legyen óvatos, ha a készüléket, vagy a hangsugárzókat védőbevonattal (gyanta, olaj, fényező stb.) kezelt felületre állítja, mert foltosodás vagy elszíneződés keletkezhet.
- Ha a készüléket közvetlenül egy hideg helyről egy meleg térbe viszi vagy párás szobában helyezi el, a házimozi rendszer belsejében található lencséken páralecsapódás jöhet létre. Amennyiben ez előfordul, a rendszer működése bizonytalaná válhat. Ebben az esetben vegye ki a lemezt és legalább egy óráig hagyja bekapcsolva a készüléket, amíg a nedvesség elpárolog belőle.

A felmelegedésről

- Működés közben a készülék felmelegedése normális és nem hibajelenség.
- Ne érintse meg a burkolatot nagy hangerőn történt folyamatos használat után, mert a burkolat felforrósodhat.
- Ne takarja el a szellőzőnyílásokat.

A hangsugárzó rendszerről

Ez a hangsugárzó rendszer nincs mágnesesen leárnnyékolva, ezért a közelben lévő tv-készülék képe mágnesesen torzítottá válhat. Ebben az esetben kapcsolja ki a tv-készülékét, várjon 15–30 percet, majd kapcsolja vissza.

Ha nincs javulás, akkor helyezze a hangsugárzókat távolabb a tv-készüléktől.

A burkolat tisztítása

Kímélő tisztítószerrel enyhén megnedvesített puha ruhával törölje le a készülék burkolatát. A tisztításhoz soha ne használjon súrolószert, súrolószivacsot, benzint vagy alkoholt.

Minőségtanúsítás

A forgalomba hozó tanúsítja, hogy a HCD-HX5 típusú készülék a 2/1984. (III. 10.) számú BkM-lpM együttes rendeletben előírtak szerint megfelel a következő műszaki jellemzőknek.

A készülék (HCD-HX5, rádiós CD-lejátszó)

Erősítő

DIN kimenő teljesítmény (névleges):
60 + 60 W (4 Ω, 1 kHz-en, DIN)
Folyamatos RMS kimenőteljesítmény
(referencia): 75 + 75 W (4 Ω, 1 kHz-
en, 10% THD)
Zenei kimenőteljesítmény (referencia):
75 + 75 W (4 Ω, 1 kHz-en, 10% THD)

Bemenetek:

AUDIO IN (sztereó minijack):
érzékenység 250 mV, impedancia
47 kΩ
•↔ (USB) aljzat: A típus, legnagyobb
áramerősség 500 mA

Kimenetek:

PHONES (sztereó minijack): 8 Ω vagy
magasabb impedanciával rendelkező
fejhallgatók csatlakoztatásához
SPEAKER: 4 Ω impedanciával ren-
delkező hangsugárzó csatlakoztatása

Bluetooth rész

Kommunikációs rendszer:

Bluetooth 2.0 verzió

Kimenet:

Bluetooth szabvány Power Class 2

Maximális kommunikációs távolság:

Közvetlen rálátással kb. 10 m¹⁾

Frekvenciasáv:

2,4 GHz-es sáv (2,4–2,4835 GHz)

Moduláció:

FHSS

Kompatibilis Bluetooth profilok²⁾:

A2DP (Advanced Audio Distribution
Profile)

AVRCP (Audio Video Remote
Control Profile)

Támogatott hangkódolások:

Vétel: SBC (Sub Band Codec), MP3

Átvitel: SBC (Sub Band Codec)

- 1) Az aktuális tartomány több tényezőtől is függ, pl. az eszközök közötti akadályoktól, a mikrohullámú sütő körüli mágneses térrel, statikus elektromosságtól, vételi érzékenységétől, az antenna teljesítményétől, operációsrendszerrel, szoftvertől stb.
- 2) Az egyes Bluetooth profilok a Bluetooth-eszközök közötti kommunikáció típusához igazodnak.

USB rész

Támogatott bitsűrűség

MP3 (MPEG 1 Audio Layer-3):

32–320 kbps, VBR

ATRAC: 48–352 kbps (ATRAC3plus),

66/105/132 kbps (ATRAC3)

WMA: 32–192 kbps, VBR

AAAC: 48–320 kbps

Mintavételi frekvenciák

MP3 (MPEG 1 Audio Layer-3):

32/44,1/48 kHz

ATRAC: 44,1 kHz

WMA: 44,1 kHz

AAAC: 44,1 kHz

CD-lejátszó

Rendszer: kompaktlemez és digitális audio rendszer

A lézertároló jellemzői

Emissziós időtartam: folyamatos

Lézer kimenet*: kevesebb, mint 44,6

μW

*Ezt a kimeneti értéket az optikai

olvasófej lencse felszínétől 200 mm

távolságban 7 mm-es rekeszrel

mértük.*

Frekvenciaátvitel: 20 Hz–20 kHz

Jel/zaj arány: több, mint 90 dB

Dinamikatartomány: több, mint 90 dB

Vevőegység

FM sztereó, FM/AM szuperheterodin vevőegység

FM vevőegység:

Vételi frekvenciák
87,5–108,0 MHz (50 kHz
léptetőfrekvenciával)

Antenna: FM huzalantenna

Antennacsatlakozó 75 Ω aszimmetrikus

Középfrekvencia: 10,7 MHz

AM vevőegység:

Vételi frekvenciák
531–1602 kHz (9 kHz léptetőfrekvenciával)

Antenna: AM keretantenna, külső

antennacsatlakozó

Középfrekvencia: 450 kHz

Hangsugárzó (SS-CHX5)

Hangsugárzó rendszer: 2-utas, 3-egységű, bassz-reflex típusú

Hangszórók: mély hangszóró 10 cm × 2, kónuszos, magas hangszóró 2,5 cm, lágy dóm típusú

Névleges impedancia: 4 Ω

Méreték (szé × ma × mé): kb. 145 × 300 × 200 mm

Tömeg: kb. 2,6 kg hangsugárzóként

Általános

Energiaellátási követelmények:

220–240 V, 50/60 Hz, váltóáram

Teljesítményfelvétel: 50 W

Méreték (szé × ma × mé) (hangsugárzók nélkül): kb. 285 × 120 × 215 mm

Tömeg (hangsugárzók nélkül): 2,7 kg

Mellékelt tartozékok: távvezérlő (RM-SCU35) (1 db), AA (R6) típusú elemek (2 db), FM huzal-, AM keretantenna (1-1 db), hangsugárzótalpak (8 db)

A kivitel és a műszaki adatok előzetes bejelentés nélkül megváltozhatnak.



- Készenléti teljesítményfelvétel: 0,5 W.
- A nyomtatott áramkörtalpakok egy részében nem használtunk halogénezett égésgátló anyagokat.
- A külső burkolatokban nem használtunk halogénezett égésgátló anyagokat.

Bluetooth vezeték nélküli technológia

A Bluetooth egy kis hatótávolságú vezeték nélküli technológia, mely digitális eszközöket kapcsol össze, például az asztali számítógépeket és digitális fényképezőgépeket. Bluetooth vezeték nélküli technológia segítségével 10 m távolságon belüli készülékeket üzemeltethet.

A Bluetooth vezeték nélküli technológiát általában két eszköz összekapcsolására használják, de egy különálló eszköz egyszerre több eszközzel is csatlakoztatható.

Az összeköttetéshez nincs szüksége vezetékekre, mint az USB kapcsolatnál, az eszközöknek nem szükséges egymással szemben lenniük, mint pl. az infravörös kapcsolatnál. Ezt a technológiát a Bluetooth-eszközzel a táskájában vagy a zsebében is használhatja.

A Bluetooth technológia egy nemzetközi szabvány, melyet világszerte vállalatok ezrei támogatnak. Ezek a vállalatok a nemzetközi szabványnak megfelelő termékeket gyártanak.

Támogatott Bluetooth verziók és profilok

A profil egy szabványos felületet ad a különböző Bluetooth-eszközök képességeihez. Ez a készülék a következő Bluetooth verziókat és profilokat támogatja.

Támogatott Bluetooth verzió:

Bluetooth 2.0 verzió

Támogatott Bluetooth profilok:

A2DP (Advanced Audio Distribution Profile)

AVRCP (Audio Video Remote Control Profile)

A hatékony kommunikációs tartomány

A Bluetooth-eszközök kb. egymástól 10 méteres tartományon (akadályok nélküli távolság) belül használhatók. Az alábbi körülmények hatására a hatékony kommunikációs tartomány kisebb lesz.

- Ha egy személy, fémtárgy, fal, vagy egyéb akadály található a Bluetooth kapcsolatot alkalmazó eszközök között.
- Ha a területen vezeték nélküli helyi hálózat (WLAN) is működik.
- Ha a környéken mikrohullámú sütő működik.
- Olyan helyek, ahol egyéb elektromágneses hullámok vannak jelen.

Egyéb eszközök hatásai

A Bluetooth-eszközök és a vezeték nélküli helyi hálózat (WLAN) (IEEE 802.11b/g) azonos frekvenciatartományt (2,4 GHz) használnak. Ha a Bluetooth-eszköz vezeték nélküli helyi hálózat közelében használja elektromágneses interferencia alakulhat ki. Ez alacsonyabb adatátviteli sebességet, zajt, és a csatlakozás lehetetlenségét eredményezheti. Ilyen esetben próbálja meg az alábbiakat:

- Próbálja meg a rendszert és a Bluetooth funkcióval rendelkező mobiltelefont vagy Bluetooth-eszközt olyankor csatlakoztatni, amikor legalább 10 méter távolságban van a vezeték nélküli helyi hálózati eszköztől.
- Kapcsolja ki a vezeték nélküli helyi hálózati eszköz tápellátását, ha a Bluetooth-eszközt a 10 méteres körzetén belül használja.

Hatás egyéb eszközökre

A rendszer által sugárzott rádióhullámok kölcsönhatásba kerülhetnek egyes orvosi eszközökkel. Mivel ez az interferencia üzemzavart okozhat, mindig kapcsolja ki a rendszer tápellátását, a Bluetooth funkcióval rendelkező mobiltelefont és a Bluetooth-eszközt az alábbi helyeken:

- Kórházakban, vonatokon, repülőgépeken, üzemanyagtöltő állomásokon, és olyan helyeken, ahol robbanékony gázok lehetnek jelen.
- Automatikus ajtók vagy tűzriasztók közelében.

Megjegyzések

- Ez a rendszer támogatja azokat a biztonsági funkciókat, melyek megfelelnek a Bluetooth szabványnak és a Bluetooth kommunikációs technológia biztonságát hivatott szolgálni. Azonban elképzelhető, hogy ezek a biztonsági funkciók nem elegendőek a tartalom beállításai és egyéb tényezők függvényében, ezért mindig körültekintően járjon el a Bluetooth kommunikációs technológia alkalmazásakor.
- A Sony nem vonható felelősségre semmilyen károsodás vagy egyéb veszteség miatt, melyet a Bluetooth kommunikációs technológia okozott.
- A Bluetooth kommunikáció működése nem garantált minden Bluetooth-eszközzel, amelyek a rendszerrel azonos profillal rendelkeznek.
- A rendszerhez csatlakoztatott Bluetooth-eszközöknek meg kell felelni a Bluetooth SIG, Inc. által meghatározott Bluetooth szabvány követelményeinek és megfeleléségi minősítéssel kell rendelkezniük. Azonban annak ellenére, hogy egy eszköz megfelel a Bluetooth szabványnak, elképzelhetőek olyan esetek, amikor a körülmények, vagy a Bluetooth-eszköz jellemzői miatt nem lehetséges a csatlakozás, vagy különbségek tapasztalhatók a kezelési módban, kijelzésekben vagy a működésben.
- Ha a rendszerhez Bluetooth-eszköz csatlakozik elképzelhető, hogy zaj hallható, vagy hangkiesés tapasztalható a kommunikációs környezet, vagy a környezeti feltételek következtében.

Csatlakoztatható USB- és Bluetooth-eszközök

USB-eszközök

Az alábbi Sony USB-eszközök lejátszása lehetséges a rendszeren. Egyéb USB-eszközök lejátszása ezen a rendszeren nem lehetséges.

Elfogadott Sony digitális zenelejátszók (a 2007. januári állapot szerint)

Termék neve	Modell neve
Walkman®	NW-E103 / E105 / E107
	NW-E205 / E207
	NW-E303 / E305 / E307
	NW-E403 / E405 / E407
	NW-E503 / E505 / E507
	NW-E002 / E002F / E003 / E003F / E005 / E005F
	NW-A605 / A607 / A608
	NW-A1000 / A1200 / A3000
	NW-HD5
	NW-S603 / S605 / S703F / S705F / S706F
	NW-S202 / S202F / S203F / S205F

Elfogadott Sony USB tárolóeszközök (a 2007. januári állapot szerint)

Termék neve	Modell neve
MICROVAULT	USM512EX / 1GEX / 2GEX
	USM128J / 256J / 512J / 1GJ / 2GJ / 4GJ / 8GJ
	USM512JX / 1GJX / 2GJX / 4GJX
	USM256H / 512H / 1GH / 2GH / 4GH
	USD2G / 4G / 5G / 8G

Az alábbi Internet címeken találhatja meg a legfrissebb információt a kompatibilis eszközökről:

<http://sonydigital-link.com/dna>

Megjegyzések

- Ne használjon a felsoroltakon kívül más USB-eszközöket. A hibátlan működés a nem felsorolt modelleknél nem garantált.
- A működés még ezekkel az USB-eszközökkel sem feltétlenül biztosított.
- Ezen USB-eszközök közül néhány nem vásárolható meg egyes területeken.

Megjegyzések a Walkmanekhez

- Ez a készülék nem alkalmas lineáris PCM audio lejátszására.
- Ez a készülék nem alkalmas ATRAC Advanced Lossless audio formátum lejátszására.
- Számítógép segítségével nélkül nem tud lejátszani egy közvetlenül a Walkmanre rögzített zenét.

Bluetooth-eszközök

A kompatibilis Bluetooth-eszközöket az alábbi Internet címen találhatja meg:
<http://sonydigital-link.com/dna>



Feleslegessé vált elektromos és elektronikus készülékek hulladékként való eltávolítása (Használható az Európai Unió és egyéb európai országok szelektív hulladékgyűjtési rendszereiben)

Ez a szimbólum a készüléken vagy a csomagolásán azt jelzi, hogy a terméket ne kezelje háztartási hulladékként. Kérjük, hogy az elektromos és elektronikai hulladék gyűjtésére kijelölt gyűjtőhelyen adja le. A feleslegessé vált termékének helyes kezelésével segít megelőzni a környezet és az emberi egészség károsodását, mely bekövetkezhetne, ha nem követi a hulladékkezelés helyes módját. Az anyagok újrahasznosítása segít a természeti erőforrások megőrzésében. A termék újrahasznosítása érdekében további információért forduljon a lakhelyén az illetékesekhez, a helyi hulladékgyűjtő szolgáltatóhoz vagy ahhoz az üzlethez, ahol a terméket megvásárolta.