

FM/MW/LW ***Auto radio CD uređaj***

Upute za uporabu _____ **HR**

Za isključenje DEMO funkcije, pogledajte stranu 11.



CDX-GT310

Detalje o ugradnji i povezivanju potražite u zasebnim uputama za ugradnju i povezivanje.

Upozorenje pri ugradnji u automobile kod kojih brava za paljenje nema ACC položaj na kontaktu

Podesite funkciju Auto Off (strana 11). Uređaj će se automatski potpuno isključiti u podešeno vrijeme nakon prebacivanja u pripravno stanje. Time se smanjuje trošenje akumulatora. Ako niste podesili funkciju Auto Off, nakon gašenja motora automobila svakako pritisnite i zadržite **OFF** na uređaju dok se ne isključi pokazivač.

**CLASS 1
LASER PRODUCT**

Ova naljepnica se nalazi na donjoj strani kućišta uređaja.



Zbrinjavanje starih električnih i elektroničkih uređaja (primjenjuje se u Europskoj uniji i ostalim europskim zemljama s posebnim sistemima zbrinjavanja)

Ova oznaka na proizvodu ili na ambalaži označava da se ovaj proizvod ne smije zbrinjivati kao kućni otpad. On treba biti zbrinut na za tu namjenu predviđenom mjestu za reciklažu električne ili elektroničke opreme. Pravilnim zbrinjavanjem starog proizvoda čuvate okoliš i brinete za zdravlje svojih bližnjih. Nepravilnim odlaganjem proizvoda ugrožava se okoliš i zdravlje ljudi.

Reciklažom materijala pomažete u očuvanju prirodnih izvora. Za detaljne informacije o reciklaži ovog proizvoda, molimo kontaktirajte vašu lokalnu upravu, odlagalište otpada ili trgovinu gdje ste kupili proizvod.

Primjenjivi pribor: Daljinski upravljač.



Microsoft, Windows Media i logotip Windows su zaštićeni ili registrirani znakovi

Microsoft Corporation u SAD-u i/ili drugim zemljama.

Dobrodošli!	4
-------------------	---

Početak

Tvorničke postavke (resetiranje uređaja).....	4
Priprema daljinskog upravljača	4
Podešavanje točnog vremena.....	5
Odvajanje prednje ploče	5
Postavljanje prednje ploče.....	5

Položaj kontrola i osnovne radnje

Glavni uređaj	6
Daljinski upravljač RM-X151	6

CD

Prikaz podataka	8
Ponavljanje reprodukcije i reprodukcija slučajnim redoslijedom.....	8

Radijski prijemnik

Pohrana i prijem postaja	8
Automatska pohrana postaja — BTM.....	8
Ručna pohrana postaja.....	8
Prijem pohranjenih postaja	8
Automatsko ugađanje.....	8
RDS	9
Pregled.....	9
Podešavanje AF (alternativnih frekvencija) i TA (prometnih obavijesti).....	9
Odabir vrste programa (PTY).....	10
Podešavanje točnog vremena (CT).....	10

Ostale funkcije

Promjena zvučnih postavki	11
Podešavanje zvučnih značajki — BAL/FAD/SUB	11
Podešavanje krivulje ekvilizatora — EQ3	11
Podešavanje opcija — SET	11
Uporaba dodatne opreme	12
Dodatna audio oprema	12
CD/MD izmjenjivač.....	12

Dodatne informacije







Mjere opreza.....	13
Napomene o diskovima	13
O MP3/WMA datotekama	14
Održavanje	15
Vađenje uređaja.....	15
Tehnički podaci	16
U slučaju problema	17
Prikaz/poruke grešaka.....	18

Dobrodošli!

Zahvaljujemo na kupnji ovog Sonyjevog auto radio CD uređaja. Na ovom uređaju možete uživati u sljedećim funkcijama:

• Reprodukcijski disk:

Možete reproducirati CD-DA (i one koji sadrže CD TEXT*), CD-R/CD-RW diskove (MP3/WMA zapise snimljene u Multi Session formatu (strana 14)).

Vrsta diska	Oznaka na disku
CD-DA	 
MP3 WMA	   

• Radijski prijem

- Možete pohraniti do 6 postaja po valnom području (FM1, FM2, FM3, MW i LW).
- Funkcija **BTM** (Best Tuning Memory): uređaj bira postaje jačih signala i pohranjuje ih.

• Usluge RDS-a

- Možete koristiti FM postaje sa sustavom podataka RDS.

• Podešavanje zvuka

- **EQ3 stage2**: Možete odabrati krivulju ekvilizatora za 7 glazbenih žanrova.

• Rukovanje vanjskim uređajem

Mogućnost upravljanja dodatnim CD/MD izmjenjivačem (opcija).

• Mogućnost spajanja dodatnih uređaja

Priključnica AUX na prednjoj strani uređaja omogućuje spajanje prijenosnog audio uređaja.

* *CD TEXT je CD-DA disk koji sadrži informacije poput naziva diska i zapisa te imena izvođača.*

Početak

Tvorničke postavke (resetiranje uređaja)

Prije prve uporabe uređaja, nakon zamjene baterije ili prespajanja, potrebno je uređaj vratiti na tvorničke postavke (resetiranje uređaja). Odvojite prednju ploču i pritisnite tipku RESET šiljatim predmetom, primjerice kemijskom olovkom.

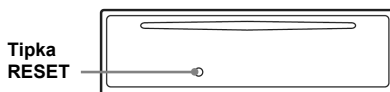

Napomena

Pritiskom tipke RESET brišu se postavke sata i neki pohranjeni sadržaji.

Priprema daljinskog upravljača

Prije prve uporabe daljinskog upravljača, uklonite zaštitnu foliju.

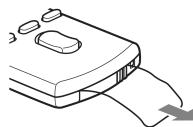

Podlašavanje tačnog vremena

Sat koristi 24-satni sustav prikaza vremena.

- 1 Pritisnite i zadržite tipku za odabir.**
Pojavljuje se prikaz za podešavanje.
- 2 Više puta pritisnite tipku za odabir dok se ne pojavi "CLOCK-ADJ".**
- 3 Pritisnite (SEEK) +.**
Trepće indikator sati.
- 4 Zakrenite regulator glasnoće za podešavanje sati i minuta.**
Za pomicanje digitalnog indikatora pritisnite (SEEK) -/+.
- 5 Pritisnite tipku za odabir.**
Podešavanje je dovršeno i sat se aktivira.

Za prikaz tačnog vremena pritisnite (DSPL).
Ponovno pritisnite (DSPL) za povratak na prethodni prikaz.

Putem daljinskog upravljača

U koraku 4, za podešavanje sati i minuta pritisnite tipke \uparrow ili \downarrow .

Savjet

Točno vrijeme je moguće podesiti automatski pomoću funkcije RDS (strana 10).

Odvajanje prednje ploče

Možete odvojiti prednju ploču uređaja kako bi spriječili krađu.

Alarm

Ako zakrenete ključ u položaj OFF bez skidanja prednje ploče, alarm će se oglasiti na nekoliko sekundi. Alarm će se oglasiti samo ako koristite ugrađeno pojačalo.

- 1 Pritisnite (OFF).**
Uređaj se isključuje.
- 2 Pritisnite \uparrow , zatim povucite prednju ploču prema sebi.**

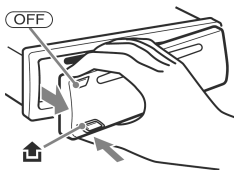

Napomene

- Nemojte jako pritiskati ploču ni pokazivač.
- Ne izlažite prednju ploču vrućini/visokim temperaturama ili vlazi. Izbjegavajte ostavljanje ploče u parkiranoj automobilu na prednjoj/stražnjoj ploči.

Postavljanje prednje ploče

Prislonite dio (A) prednje ploče na dio (B) uređaja, kao na slici, te utisnite lijevu stranu dok ne klikne.

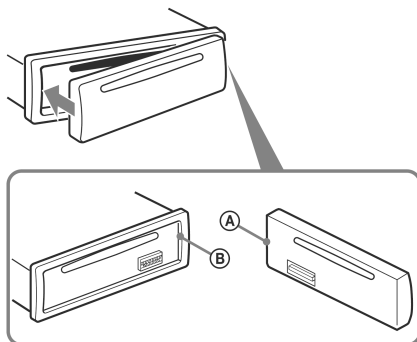

Napomene

Ne stavljajte ništa na unutrašnji dio prednje ploče.

Položaj kontrola i osnovne radnje

Glavni uređaj

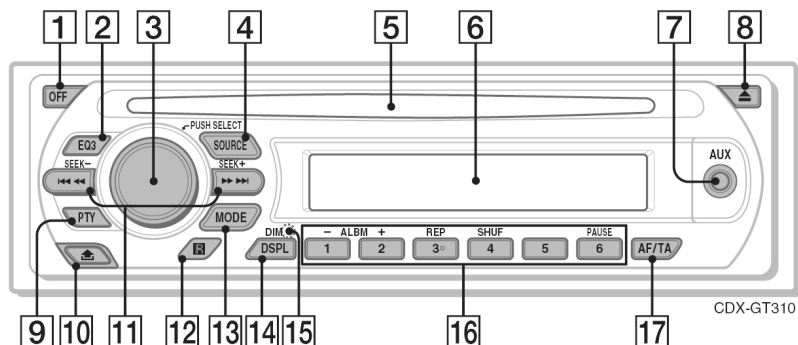

Daljinski upravljač RM-X151

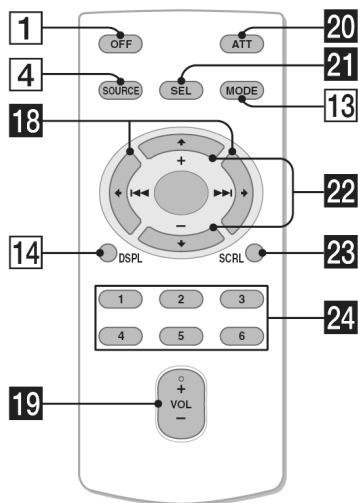

Za detaljnije informacije pogledajte odgovarajuću navedenu stranicu. Istovjetne tipke na daljinskom upravljaču i na uređaju služe za kontrolu istih funkcija.

- 1 Tipka OFF**
Isključenje uređaja/zaustavljanje reprodukcije izvora.
- 2 Tipka EQ (ekvilizator) 11**
Za odabir zvučnog ugodaja (XPLOD, VOCAL, EDGE, CRUISE, SPACE GRAVITY, CUSTOM ili OFF).
- 3 Regulator glasnoće/tipka za odabir 11**
Za ugadanje glasnoće (zakrenite); odabir opcija za podešavanje (pritisnite i zakrenite).
- 4 Tipka SOURCE**
Za uključenje uređaja/promjenu izvora (Radio/CD/MD *1/AUX).
- 5 Uložnica diska**
Uložite disk (s naljepnicom okrenutom prema gore). Nakon toga počinje reprodukcija.
- 6 Pokazivač**
- 7 AUX ulaz 12**
Za spajanje prijenosnog audio uređaja.
- 8 Tipka ▲**
Za izbacivanje diska.
- 9 Tipka PTY (vrsta programa) 10**
Za odabir vrste programa u RDS-u.
- 10 Tipka ▲ (otpuštanje prednje ploče) 5**

11 Tipke SEEK -/+

CD:

Za preskakanje zapisa (pritisnite); preskakanje više zapisa (pritisnite, zatim pritisnite ponovo unutar oko 1 sekunde i zadržite); pretraživanje zapisa prema naprijed ili prema natrag (pritisnite i zadržite).

Radio:

Za automatsko ugađanje postaja (pritisnite); za ručno traženje postaja (pritisnite i zadržite).

12 Prijem signala daljinskog upravljača

13 Tipka MODE 8, 12

Za odabir valnog područja (FM/MW/LW); odabir vanjskog uređaja *2.

14 Tipka DSPL (pokazivač)/DIM (podešavanje svjetline pokazivača) 8, 9

Za promjenu prikaza na pokazivaču (pritisnite); podešavanje svjetline pokazivača (pritisnite i zadržite).

15 Tipka RESET (smještena iza prednje ploče) 4

16 Brojčane tipke

CD/MD *1:

①/②: **ALBM -/+** *3*4

Za preskakanje albuma (pritisnite); za kontinuirano preskakanje albuma (pritisnite i zadržite).

③: **REP** 8

④: **SHUF** 8

⑥: **PAUSE** *5

Za pauzu reprodukcije. Za nastavak pritisnite ponovo.

Radio:

Za prijem pohranjenih postaja (pritisnite); za pohranu radijske postaje (pritisnite i zadržite).

17 Tipka AF (alternativne frekvencije)/TA (prometne obavijesti) 9

Za podešavanje funkcije AF ili TA u RDS-u.

Sljedeće tipke na daljinskom upravljaču imaju različite funkcije od onih na uređaju. Prije uporabe daljinskog upravljača uklonite zaštitni film (strana 4).

18 Tipke ◀ (◀◀) / ▶ (▶▶)

Za rukovanje CD uređajem/radio uređajem - isto kao tipka (SEEK) -/+ na glavnom uređaju.

19 Tipka VOL +/- (kontrola glasnoće)

Ugađanje glasnoće.

20 Tipka ATT (prigušenje zvuka)

Za privremeno prigušenje zvuka. Za ponovno uključenje pritisnite istu tipku.

21 Tipka SEL (odabir)

Funkcije ove tipke su iste kao funkcije tipke za odabir na glavnom uređaju.

22 Tipke ↑ (+) / ↓ (-)

Rukovanje CD uređajem kao putem brojčanih tipki ①/② (ALBM -/+ na glavnom uređaju).

23 Tipka SCRL 8

Za pomicanje kroz stavke na pokazivaču.

24 Brojčane tipke

Za prijem pohranjenih postaja (pritisnite); za pohranu radijske postaje (pritisnite i zadržite).

*1 Kad je spojen MD izmjenjivač.

*2 Kad je spojen CD/MD izmjenjivač.

*3 Tijekom reprodukcije MP3/WMA zapisa.

*4 Ako je spojen izmjenjivač, funkcije su različite (pogledajte str. 13).

*5 Kad je u tijeku reprodukcija na ovom auto-radio uređaju.

Napomena

Ako je uređaj isključen i nestane prikaz s pokazivača, nije moguće rukovati uređajem putem daljinskog upravljača sve dok ne pritisnete tipku (SOURCE) na glavnom uređaju ili umetnete disk.

Savjet

Upute za zamjenu baterije pogledajte u poglavlju "Zamjena litijeve baterije u daljinskom upravljaču" na str. 15.

Upute za odabir CD/MD izmjenjivača pogledajte na str. 12.

Prikaz podataka

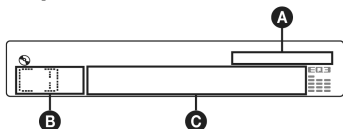

- A** WMA/MP3 indikator
- B** Oznaka izvora
- C** Redni broj zapisa/proteklo vrijeme reprodukcije, naziv diska/ime izvođača, broj albuma *1, naziv albuma, naziv zapisa, tekstualni podaci*2, točno vrijeme

*1 Broj albuma se prikazuje samo kod promjene albuma.

*2 Prilikom reprodukcije MP3 datoteka, prikazani su ID3 podaci, a prilikom reprodukcije WMA datoteka prikazani su WMA podaci.

Za promjenu stavaka prikaza **C**, pritisnite **(DSPL)**; za pomicanje kroz stavke **C** na pokazivaču pritisnite tipku **(SCRL)** na daljinskom upravljaču ili podesite opciju "A.SCRL-ON" (strana 12).

Savjet

Prikazani podatak će se razlikovati ovisno o vrsti diska, formatu snimanja i podešenjima. Za detalje o MP3/WMA zapisima pogledajte stranu 14.

Ponavljanje reprodukcije i reprodukcija slučajnim redoslijedom

- 1 Tijekom reprodukcije više puta pritisnite **(3)** (REP) ili **(4)** (SHUF) dok se ne pojavi željena postavka.

Odaberite	Za reprodukciju
TRACK	zapisa više puta.
ALBUM*	albuma više puta.
SHUF ALBUM*	albuma slučajnim redoslijedom.
SHUF DISC	diska slučajnim redoslijedom.

* Tijekom reprodukcije MP3/WMA zapisa.

Za povratak na uobičajenu reprodukciju odaberite "**OFF**" ili "**SHUF OFF**".

Oprez

Kod ugađanja postaja za vrijeme vožnje, koristite funkciju "Best Tuning Memory" (BTM) kako bi spriječili eventualne prometne nezgode.

Automatska pohrana postaja

— BTM

- 1 Pritisnite **(SOURCE)** više puta dok se ne pojavi "TUNER".

Za promjenu valnog područja pritisnite **(MODE)** više puta. Možete birati između FM1, FM2, FM3, MW ili LW.

- 2 Pritisnite i zadržite tipku za odabir.

Pojavljuje se izbornik za podešavanje.

- 3 Pritisnite tipku za odabir više puta dok se ne pojavi "BTM".

- 4 Pritisnite **(SEEK) +**.

Uređaj pohranjuje postaje slijedom njihovih frekvencija. Kad je postaja pohranjena, začuje se zvučni signal.

Ručna pohrana postaja

- 1 Dok slušate postaju koju želite pohraniti, pritisnite i zadržite broječanu tipku (od **(1)** do **(6)**) dok se na pokazivaču ne pojavi "MEM".

Na pokazivaču se pojavi oznaka broježane tipke.

Napomena

Pokušate li pohraniti drugu postaju pod istom broječanom tipkom, prethodno pohranjena postaja se briše.

Savjet

Kad pohranite RDS postaju, pohranit ćete i postavku alternativne postaje (AF) i prometnih obavijesti (TA) (strana 9).

Prijem pohranjenih postaja

- 1 Odaberite valno područje, zatim pritisnite broječanu tipku (od **(1)** do **(6)**).

Automatsko ugađanje

- 1 Odaberite valno područje i zatim pritisnite **(SEEK) -/+** za traženje postaje.

Pretraživanje se zaustavlja kad uređaj ostvari prijem postaje. Ponovite opisani postupak dok se ne ostvari prijem željene postaje.

Savjet

Znate li frekvenciju postaje koju želite slušati, pritisnite i zadržite (SEEK) +/- dok se oznaka željene frekvencije ne pojavi na pokazivaču, a zatim više puta pritisnite (SEEK) +/- za precizno ugađanje frekvencije (ručno ugađanje).

RDS

Pregled

"Radio Data System" (RDS) je sustav emitiranja koji FM postajama omogućuje slanje dodatne digitalne informacije zajedno s radijskim signalom.

Prikaz podataka

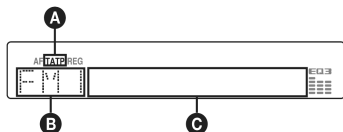

A TA/TP*1

B Valno područje, funkcija

C Frekvencija*2 (naziv postaje), programski broj, točno vrijeme, RDS podaci

*1 "TA" trepće tijekom prometnih obavijesti. "TP" svijetli kod prijema postaje s prometnim programom.

2 Tijekom prijema RDS postaje, lijevo od oznake frekvencije se prikazuje "".

Za promjenu prikazanih stavki **C** pritisnite

(DSPL).

RDS usluge

RDS vam nudi i druge pogodnosti poput:

AF (alternativne frekvencije)

Odabir i ugađanje postaje najjačeg signala. Pomoću ove funkcije možete stalno slušati isti program tijekom dugotrajnih putovanja bez potrebe ručnog ugađanja iste postaje.

TA (prometne obavijesti)/TP (prometni program)

Pružaju trenutne informacije o prometu u vidu obavijesti ili programa. U slučaju prijema bilo kakve prometne obavijesti/programa, trenutno odabran izvor se prekida.

PTY (vrste programa)

Prikazuje trenutno odabranu vrstu programa. Također traži odabranu vrstu programa.

CT (točno vrijeme)

Podaci o točnom vremenu dobiveni RDS prijemom podešavaju sat.

Napomene

- Ovisno o zemlji ili području, neke RDS funkcije neće biti dostupne.
- RDS funkcija možda neće raditi ispravno ako je signal slab ili postaja ne emitira RDS podatke.

Podešavanje AF (alternativnih frekvencija) i TA (prometnih obavijesti)

1 Više puta pritisnite (AF/TA) dok se ne pojavi željena postavka.

Odaberite	Za
AF-ON	uključenje AF i isključenje TA.
TA-ON	uključenje TA i isključenje AF.
AF, TA-ON	uključenje AF i TA.
AF, TA-OFF	isključenje AF i TA.

Pohrana RDS postaje s funkcijama AF i TA

RDS postaje možete pohraniti tako da istovremeno pohranite i funkcije AF/TA. Ako koristite funkciju BTM, samo RDS postaje se pohranjuju s istim AF/TA podešenjima. Kod ručnog pohranjivanja možete pohraniti RDS postaje i one koje to nisu s funkcijama AF/TA za svaku.

1 Podesite funkciju AF/TA, zatim pohranite postaju pomoću BTM ili ručno.

Ugađanje glasnoće prometnih obavijesti

Možete podesiti razinu glasnoće prometnih obavijesti tako da ih ne propustite.

1 Zakrenite regulator glasnoće za ugađanje.

2 Pritisnite i zadržite (AF/TA) dok se ne pojavi "TA".

Prijem hitnih obavijesti

Ako je uključena funkcija AF ili TA, uređaj se automatski prebacuje na prijem hitnih prometnih obavijesti i prekida trenutno odabran izvor.

Slušanje lokalnog programa — REG

Kad je uključena funkcija AF: tvornička podešenja ovog uređaja ograničavaju prijem na određeno područje, stoga nije moguć prijelaz na drugu lokalnu postaju s jačom frekvencijom.

Ako napustite područje prijema toga lokalnog programa, odaberite opciju "REG-OFF" u izborniku tijekom FM prijema (strana 12).

nastavlja se na sljedećoj stranici →

Napomena

Ova funkcija ne radi u Velikoj Britaniji i nekim drugim područjima.

Odabir vrste programa (PTY)

1 Tijekom FM prijema pritisnite (PTY).



Ako postaja odašilje PTY podatke, pojavljuje se oznaka trenutne vrste programa.

2 Više puta pritisnite (PTY) dok se ne pojavi željena vrsta programa.

3 Pritisnite (SEEK) -/+.

Uređaj počinje tražiti postaju koja prenosi odabranu vrstu programa.

Vrste programa

NEWS (novosti), **AFFAIRS** (vijesti), **INFO** (informacije), **SPORT** (sport), **EDUCATE** (obrazovni program), **DRAMA** (dramski program), **CULTURE** (kultura), **SCIENCE** (znanost), **VARIED** (razno), **POP M** (popularna glazba), **ROCK M** (rock glazba), **EASY M** (lagana glazba), **LIGHT M** (lagana klasična glazba), **CLASSICS** (klasična glazba), **OTHER M** (druge vrste glazbe), **WEATHER** (vremenska prognoza), **FINANCE** (financije), **CHILDREN** (dječji programi), **SOCIAL A** (društvene teme), **RELIGION** (vjerski program), **PHONE IN** (telefonska javljanja), **TRAVEL** (putovanja), **LEISURE** (zabava), **JAZZ** (jazz glazba), **COUNTRY** (country glazba), **NATION M** (narodna glazba), **OLDIES** (evergrini), **FOLK M** (folklorna glazba), **DOCUMENT** (dokumentarni program)

Napomena

Ovu funkciju ne možete koristiti u nekim zemljama u kojima PTY (vrsta programa) podaci nisu dostupni.

Podešavanje točnog vremena (CT)

1 Podesite "CT-ON" u izborniku (strana 11).

Napomene

- Funkcija CT možda neće raditi, čak i kod prijema RDS postaje.
- Između vremena podešenog funkcijom CT i stvarnog vremena će možda biti razlike.

Ostale funkcije

Promjena zvučnih postavki

Podešavanje zvučnih značajki — BAL/FAD/SUB

Omogućeno je podešavanje glasnoće lijevih i desnih zvučnika, prednjih i stražnjih zvučnika, te subwoofera.

1 Više puta pritisnite tipku za odabir dok se ne pojavi "BAL", "FAD" ili "SUB".

Postavka se mijenja na sljedeći način:

LOW*1 → **MID***1 → **HI***1 → **BAL** (lijevi-desni zvučnici) → **FAD** (prednji-stražnji zvučnici) → **SUB** (razina glasnoće subwoofera) *2 → **AUX***3

*1 Kad je uključena funkcija EQ3 (strana 11).

*2 Kad je audio izlaz podešen na "SUB" (str. 11). "ATT" je na najnižoj razini i moguće ga je povećavati do 20 koraka.

*3 Kad je aktivan AUX izvor (strana 12).

2 Zakrenite regulator glasnoće za podešavanje odabrane postavke.

Nakon tri sekunde podešavanje je završeno, a na pokazivač se vraćaju indikatori uobičajene reprodukcije/prijema.

Putem daljinskog upravljača

U koraku 2 za podešavanje odabrane stavke pritisnite ←, ↑, → ili ↓.

Podešavanje krivulje ekvilizatora — EQ3

Postavka "CUSTOM" unutar EQ3 omogućuje pohranjivanje vašeg podešenja ekvilizatora.

1 Odaberite izvor, zatim više puta pritisnite (EQ3) za odabir "CUSTOM".

2 Više puta pritisnite tipku za odabir dok se ne pojavi "LOW", "MID" ili "HI".

3 Zakrenite regulator glasnoće za podešavanje odabrane postavke.

Razina zvuka se može podesiti u rasponu od -10 dB do +10 dB u koracima po 1 dB.

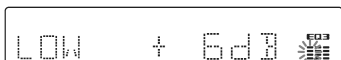

Ponovite korake 2 i 3 za podešavanje krivulje. Za povratak na tvorničku postavku krivulje ekvilizatora, pritisnite i zadržite tipku za odabir prije dovršenja podešavanja. Nakon 3 sekunde podešavanje je dovršeno i na pokazivač se vraćaju indikatori uobičajene reprodukcije/prijema.

Savjet

Druge postavke ekvilizatora su također podesive.

Putem daljinskog upravljača

U koraku 3 za podešavanje odabrane stavke pritisnite ←, ↑, → ili ↓.

Podešavanje opcija — SET

1 Pritisnite i zadržite tipku za odabir.

Pojavi se prikaz za podešavanje.

2 Više puta pritisnite tipku za odabir dok se ne pojavi željena opcija.

3 Zakrenite regulator glasnoće za odabir postavke (npr. "ON" ili "OFF").

4 Pritisnite i zadržite tipku za odabir.

Podešavanje je dovršeno i na pokazivač se vraća prikaz uobičajene reprodukcije/prijema.

Napomena

Prikazane opcije će se razlikovati, ovisno o izvoru i postavci.

Putem daljinskog upravljača

U koraku 3 za podešavanje odabrane stavke pritisnite ← ili →.

Možete podesiti sljedeće stavke (pogledajte odgovarajuću stranicu za detaljnije informacije): "●" označava tvorničku postavku.

CLOCK-ADJ (podešavanje sata) (strana 5)

CT (točno vrijeme)

Za podešavanje "CT-ON" ili "CT-OFF" (●) (strana 9, 10).

BEEP

Za podešavanje "BEEP-ON" (●) ili "BEEP-OFF".

AUX-A*1 (AUX audio)

Za uključenje indikatora AUX izvora "AUX-A-ON" (●) ili "AUX-A-OFF" (strana 12).

A.OFF (automatsko isključenje)

Za automatsko isključenje određeno vrijeme nakon prebacivanja uređaja u pripravno stanje:
– "A.OFF-NO" (●), "A.OFF-30S (sekunde)", "A.OFF-30M (minute)" ili "A.OFF-60M (minute)".

SUB/REAR*1

Za odabir audio izlaza.

- "SUB-OUT" (●): za izlaz na subwoofer.
- "REAR-OUT": za izlaz na pojačalo.

DEMO*1 (prikaz mogućnosti uređaja)

Za podešavanje "DEMO-ON" (●) ili "DEMO-OFF".

nastavlja se na sljedećoj stranici →

DIM (svjetlina pokazivača)

- Za podešavanje svjetline pokazivača.
- "DIM ON": zatamnjenje pokazivača.
 - "DIM-OFF" (●): uobičajena svjetlina pokazivača.

A.SCRL (Auto Scroll)

- Za automatsko pomicanje dugih naziva nakon promjene diska/albuma/zapisa.
- "A.SCRL-ON" (●): za pomicanje
 - "A.SCRL-OFF": za isključenje pomicanja.

LOCAL (lokalne postaje)

- "LOCAL-ON": ugađaju se samo postaje s jakim signalima.
- "LOCAL-OFF" (●): za normalno ugađanje.

MONO (mono zvuk)*2

- Odaberite ovu opciju kako biste poboljšali loš FM prijem.
- "MONO-ON": za reprodukciju stereo zvuka u mono tehnici.
 - "MONO-OFF" (●): za stereo reprodukciju.

REG*2 (lokalni prijem)

- Za podešavanje "REG-ON" (●) ili "REG-OFF" (strana 9).

LPF*3 (Low Pass Filter)

- Za odabir granične frekvencije subwoofera: "LPF-OFF" (●), "LPF 125Hz" ili "LPF 78Hz".

BTM (strana 8)

*1 Kad je uređaj isključen.

*2 Kod FM prijema.

*3 Kad je audio izlaz podešen na "SUB".

Uporaba dodatne opreme

Dodatna audio oprema

Na AUX ulaz (stereo miniprikjučnica) ovog uređaja možete spojiti dodatni prijenosni audio uređaj, odabrati ga kao izvor i slušati ga putem auto zvučnika. Razlika u glasnoći između auto radija i prijenosnog audio uređaja je podesiva. Slijedite postupak opisan u nastavku:

Spajanje prijenosnog audio uređaja

- 1 Isključite prijenosni audio uređaj.
- 2 Smanjite glasnoću auto radija.
- 3 Spojite prijenosni audio uređaj na auto radio.

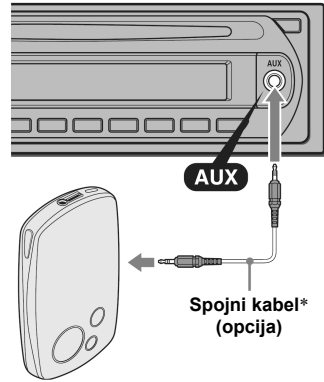

* Koristite isključivo kabel s ravnim priključkom.

Ugađanje glasnoće

Prije reprodukcije svakako ugodite glasnoću svakog spojenog audio uređaja.

- 1 Smanjite glasnoću auto radija.
- 2 Više puta pritisnite (SOURCE) dok se ne pojavi "AUX".
Pojavi se "AUX FRONT IN".
- 3 Pokrenite reprodukciju spojenog audio uređaja uz umjerenu glasnoću.
- 4 Podesite uobičajenu razinu glasnoće na auto radiju.
- 5 Više puta pritisnite tipku za odabir dok se ne pojavi "AUX" i regulatorom glasnoće podesite glasnoću (od -8 dB do +18 dB).

CD/MD izmjenjivač

Odabir izmjenjivača

- 1 Više puta pritisnite (SOURCE) dok se ne pojavi "CD" ili "MD".
- 2 Više puta pritisnite (MODE) dok se pojavi željeni izmjenjivač.



Redni broj uređaja Redni broj diska

Započinje reprodukcija.

Preskakanje albuma i diskova

1 Tijekom reprodukcije pritisnite ①/② (ALBM -/+).

Za preskakanje	Pritisnite ①/② (ALBM -/+) tipku:
Albuma	i odmah otpustite (zadržite samo kratko).
Albuma kontinuirano	unutar 2 sekunde nakon prvog otpuštanja.
Diskova	više puta.
Diskova kontinuirano	zatim je ponovo pritisnite nakon 2 sekunde i zadržite.

Ponavljanje reprodukcije i reprodukcija slučajnim redosljedom

1 Tijekom reprodukcije više puta pritisnite ③ (REP) ili ④ (SHUF) dok se ne pojavi željena postavka.

Odaberite	Za reprodukciju
↶ DISC *1	diska više puta.
SHUF CHANGER*1	zapisa u izmjenjivaču slučajnim redosljedom.
SHUF ALL *2	zapisa u svim dodanim uređajima slučajnim redosljedom.

*1 Kad je spojen jedan ili više CD/MD izmjenjivača.

*2 Kad je spojen jedan ili više CD izmjenjivača, ili dva ili više MD izmjenjivača.

Za povratak na uobičajenu reprodukciju odaberite "↶ OFF" ili "SHUF OFF".

Savjet

"SHUF ALL" opcija ne može "miješati" zapise između CD uređaja i MD izmjenjivača.

Dodatne informacije

Mjere opreza

- Ako je vaše vozilo parkirano izravno na suncu, pustite da se uređaj malo ohladi prije korištenja.
- Ako je vaš automobil opremljen električnom antenom, ona se automatski izvlači kad uređaj radi.

O kondenzaciji vlage

Kad pada kiša ili u vrlo vlažnom prostoru, na lećama unutar uređaja i na pokazivaču se može nakupiti vlaga i tada uređaj neće pravilno raditi. U tom slučaju izvadite disk i pričekajte oko jedan sat dok vlaga ne ispari.

Za održavanje visoke kvalitete zvuka

Pazite da po uređaju ili diskovima ne prolijete sok ili druga pića.

Napomene o diskovima

- Uvijek držite disk za rubove i nemojte dodirivati njegovu površinu.
- Držite diskove u kutijama kad nisu u uporabi.
- Ne izlažite diskove izravnom suncu ili izvorima topline. Ne ostavljajte ih na prednjoj ili stražnjoj ploči u vozilu parkiranom na suncu.
- Ne lijepite naljepnice ili ljepljivu vrpcu na disk, jer može doći do zaustavljanja rotacije te do kvara uređaja ili oštećenja diska.



- Ne koristite diskove s naljepnicama ili etiketama. Uslijed uporabe takvih diskova može doći do sljedećih nepravilnosti u radu:
 - Nemogućnost izbacivanja diska (zbog odlijepljene naljepnice koja može zapeti u mehanizmu za izbacivanje diska).
 - Nemogućnost ispravnog čitanja audio podataka (primjerice, preskakanje zvuka ili nemogućnost reprodukcije) uslijed skupljanja naljepnice izložene toplini i savijanja diska.
- Diskovi nestandardnih oblika (oblik srca, kvadrata, zvijezde) ne mogu se reproducirati na ovom uređaju jer bi moglo doći do kvara. Ne koristite takve diskove.
- Nije moguća reprodukcija CD-a promjera 8 cm.

nastavlja se na sljedećoj stranici →

- Prije uporabe obrišite diskove krpom za čišćenje. Brišite ih ravnim potezima od središta prema rubu. Nemojte koristiti otapala poput benzina, razrjeđivača, komercijalnih sredstava za čišćenje ili antistatički raspršivač namijenjen čišćenju vinilnih ploča.



Napomene o CD-R/CD-RW-diskovima

- Reprodukcija nekih CD-R/CD-RW diskova (ovisno o opremi na kojoj su snimljeni i njihovom stanju) neće biti moguća na ovom uređaju.
- U ovom uređaju nije moguća reprodukcija nefinaliziranih CD-R/CD-RW diskova.

Glazbeni diskovi sa zaštitom od kopiranja

Ovaj uređaj može reproducirati diskove koji podliježu CD standardu. U posljednje vrijeme pojedine tvrtke proizvode diskove sa zaštitom od kopiranja. Neki od tih diskova možda se neće moći reproducirati u ovom uređaju jer ne podliježu CD standardu.

Napomena o DualDisc diskovima

DualDisc je dvostrani disk kod kojeg su na jednoj strani snimljeni DVD podaci, a na drugoj audio podaci. Imajte na umu da se audio podaci možda neće reproducirati na ovom uređaju zato jer ne odgovaraju CD standardu.

O MP3/WMA datotekama

MP3 je skraćenica od MPEG-1 Audio Layer 3, a radi se o formatu kompresije koji audio podatke sažima na približno 1/10 izvorne veličine.

WMA je skraćenica od Windows Media Audio, a to je još jedan format kompresije audio podataka koji audio podatke sažima na približno 1/22* izvorne veličine.

* Samo uz brzinu od 64 kbps

- Uređaj je kompatibilan s formatima ISO 9660 level 1/level 2, Joliet/Romeo ekspanzijskim formatima i Multi Session.
- Maksimalan broj:
 - direktorija (albuma): 150 (uključujući korijenski i prazne direktorije).
 - MP3/WMA datoteka (zapisa) i direktorija na disku: 300 (ako naziv direktorija/zapisa sadrži mnogo znakova, broj može biti i manji od 300).
 - prikazanih znakova po nazivu direktorija/zapisa je 32 (Joliet) ili 64 (Romeo).
- ID3 podaci verzije 1.0, 1.1, 2.2, 2.3 i 2.4 odnose se samo na MP3. ID3 podaci mogu sadržavati 15/30 (1.0 i 1.1) ili 63/126 znakova (2.2, 2.3 i 2.4). WMA oznaka može sadržavati 63 znaka.

Slijed reprodukcije MP3/WMA zapisa

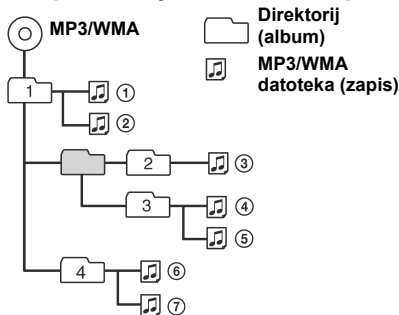

Napomene

- Kod pridjeljivanja naziva ne zaboravite dodati ekstenziju ".mp3"/".wma".
- Tijekom reprodukcije MP3 datoteke VBR (promjenjive brzine bita) ili ubrzane reprodukcije prema naprijed ili natrag, proteklo vrijeme reprodukcije se možda neće ispravno prikazati.
- Ako je disk snimljen u Multi Session formatu prepoznaje se i reproducira samo prvi zapis prve sesije (svaki drugi format se preskače). Prioritet formata je CD-DA i MP3/WMA.
 - Kad je prvi zapis CD-DA, reproducira se samo CD-DA na prvoj sesiji.
 - Kad prvi zapis nije CD/DA, reproducira se MP3/WMA sesija. Ako disk nema podataka ovih formata, prikazuje se poruka "NO MUSIC".

Napomene o MP3 datotekama

- Prije uporabe diska u uređaju obavezno ga finalizirajte.
- Ako reproducirate MP3 disk velike brzine bita, primjerice 320 kbps, zvuk može biti isprekidan.

Napomene o WMA datotekama

- Datoteke snimljene uz "lossless" kompresiju ne mogu se reproducirati.
- Datoteke zaštićene autorskim pravima ne mogu se reproducirati.

Ako imate bilo kakvih pitanja ili problema u vezi uređaja i nakon čitanja uputa, posavjetujte se sa Sonyjevim prodavateljem.

Zamjena litijeve baterije u daljinskom upravljaču

Uz normalnu uporabu, vijek trajanja baterije je približno godinu dana. Ipak, radni vijek može biti kraći, ovisno o uvjetima korištenja. Kad baterija oslabi, smanji se doseg daljinskog upravljača. Zamijenite bateriju novom litijevom CR2025 baterijom. Uporaba bilo kojih drugih baterija može proizročiti požar ili eksploziju.

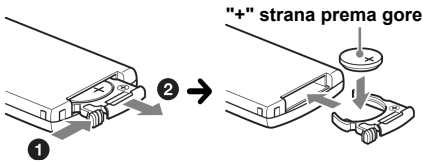

Napomene o litijevoj bateriji

- Litijeve baterije držite van dosega djece. U slučaju gutanja baterije odmah se obratite liječniku.
- Bateriju obrišite suhom krpom radi boljeg kontakta.
- Prilikom ulaganja pazite na oznaku polariteta.
- Ne držite bateriju metalnom pincetom jer može doći do kratkog spoja.

UPOZORENJE

Baterija može eksplodirati u slučaju nepravilne uporabe.

Baterije ne pokušavajte napuniti ili rastaviti i ne bacajte ih u vatru.

Promjena osigurača

Kod promjene osigurača koristite osigurače iste jakosti. Ako osigurač pregori, provjerite priključak napajanja, te zamijenite osigurač. Ako osigurač ponovo pregori, možda je riječ o kvaru na uređaju. U tom slučaju se obratite najbližem Sonyjevom dobavljaču.

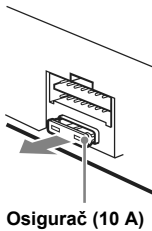

Čišćenje priključaka

Uređaj možda neće dobro raditi ako spojevi između uređaja i prednje ploče nisu čisti. Da ne bi došlo od toga, skinite prednju ploču (strana 5) te očistite spojeve vatranim štapićem. Ne primjenjujte prejak pritisak, jer bi moglo doći do oštećenja priključaka.

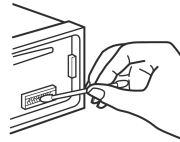

Glavni uređaj

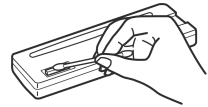

Stražnja strana prednje ploče

Napomene

- Iz sigurnosnih razloga prije čišćenja ugasisite vozilo i izvadite ključ iz kontakt-brave.
- Nikad ne dodirujte priključke prstima ili metalnim predmetima.

Vađenje uređaja

1 Skinite zaštitni okvir.

- 1 Izvadite prednju ploču (strana 5).
- 2 Zakvačite ključeve za vađenje na zaštitni okvir.

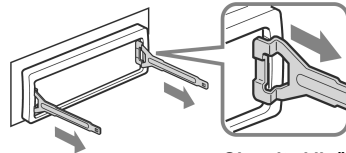

Okrenite ključ kao na slici.

- 3 Pomoću ključeva za vađenje izvucite zaštitni okvir.

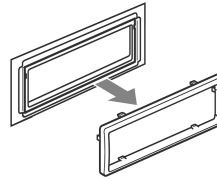

nastavlja se na sljedećoj stranici →

2 Izvadite uređaj.

- 1 Istovremeno umetnite oba ključa za vađenje dok ne kliknu.

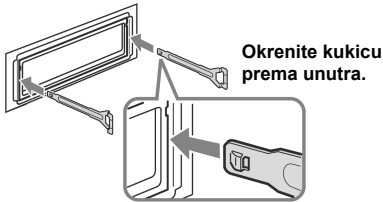

- 2 Povucite ključeve za vađenje kako biste oslobodili uređaj.

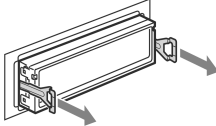

- 3 Izvucite uređaj iz ležišta.

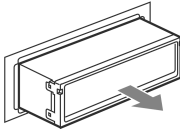

Tehnički podaci

CD uređaj

Omjer signal/šum: 120 dB
Frekvencijski odziv: 10 – 20 000 Hz
Zavijanje i podrhtavanje: Ispod mjerljive razine

Radijski prijemnik

FM

Opseg ugadanja: 87,5 – 108,0 MHz
Priključak antene: Priključak za vanjsku antenu
Medufrekvencija: 10,7 MHz/450 kHz
Iskoristiva osjetljivost: 9 dBf
Selektivnost: 75 dB na 400 kHz
Omjer signal/šum: 67 dB (stereo), 69 dB (mono)
Harmonično izobličenje na 1 kHz: 0,5 % (stereo)
0,3 % (mono)
Odvajanje: 35 dB na 1 kHz
Frekvencijski odziv: 30 – 15 000 Hz
MW/LW
Opseg ugadanja:
MW: 531 – 1602 kHz
LW: 153 – 279 kHz

Priključak antene: Priključak za vanjsku antenu
Medufrekvencija: 10,7 MHz/450 kHz
Osjetljivost: MW: 30 μ V, LW: 40 μ V

Pojačalo

Izlazi: Zvučnički izlazi (sigurni zapečaćeni spojevi)

Impedancija: 4 – 8 ohma

Maksimalna izlazna snaga: 50 W \times 4 (na 4 ohma)

Općenito

Izlazi:

Audio izlazni priključci (moguće prebacivanje subwoofer/pojačalo)
Kontrolni izlaz releja za automatsko izvlačenje antene
Kontrolni priključak pojačala

Ulazi:

ATT kontrolna priključnica za isključenje zvuka pri tel. pozivu
BUS kontrolna ulazna priključnica
BUS audio ulazna priključnica
Antenski ulaz
AUX ulaz (stereo minipriključnica)

Tonske kontrole:

Niski tonovi: \pm 10 dB na 60 Hz (XPLOD)
Srednji tonovi: \pm 10 dB na 1 kHz (XPLOD)
Visoki tonovi: \pm 10 dB na 10 kHz (XPLOD)

Napajanje: 12 V DC akumulator (negativni pol na uzemljenje)

Dimenzije: Približno 178 \times 50 \times 179 mm (š/v/d)

Dimenzije za ugradnju:

Približno 182 \times 53 \times 162 mm (š/v/d)

Masa: Približno 1,2 kg

Isporučeni pribor:

Daljinski upravljač RM-X151
Dijelovi za instalaciju i spajanje (1 komplet)

Dodatni pribor/oprema (opcija):

BUS kabel (s RCA pin kabelom):
RC-61 (1 m), RC-62 (2 m)
CD izmjenjivač (za 10 diskova): CDX-757MX
CD izmjenjivač (za 6 diskova): CDX-T70MX,
CDX-T69
Uređaj za odabir izvora: XA-C40
Uređaj za odabir AUX-IN: XA-300
Vezni adapter za iPod: XA-110IP

Prodavatelj možda nema sav navedeni pribor, ali može pružiti detaljnije informacije.

MPEG Layer-3 tehnologija audio kodiranja i patenti su licenca tvrtki Fraunhofer IIS i Thomson.

Dizajn i tehničke značajke uređaja su podložni promjenama bez prethodne obavijesti. Proizvođač ne preuzima odgovornost za eventualne tiskarske pogreške.



- Halogenirani usporivači vatre nisu korišteni u određenim otisnutim programskim pločama.
- Halogenirani usporivači vatre nisu korišteni u kućištima.
- Pakirni jastučići izrađeni su od papira.
- Za otisak na kartonu korištena je tinte na bazi biljnog ulja bez štetnih organskih spojeva.

U slučaju problema

Sljedeća tablica će vam pomoći u rješavanju problema koji se mogu pojaviti u radu s uređajem. Prije pregleda donje tablice, provjerite spojeve uređaja i postupke korištenja.

Općenito

Nema napajanja uređaja.

- Provjerite spojeve. Ako je sve u redu, provjerite osigurač.
- Kad je uređaj isključen i nema prikaza na pokazivaču, nije moguće koristiti daljinski upravljač.
→ Prvo uključite uređaj.

Automatska antena se ne izvlači.

Antena nema relej.

Nema zvuka.

- Glasnoća je preniska.
- Uključena je ATT funkcija prigušenja zvuka ili Telephone ATT funkcija (kad je na ATT priključnicu spojen kabel telefona).
- Kontrola *fader* (FAD) nije podešena u položaj za dvozvučnički sustav.
- CD izmjenjivač nije kompatibilan s formatom diska (MP3/WMA).
→ Reprodukciju ostvarite putem kompatibilnog Sony MP3 CD izmjenjivača, ili putem ovog auto-radio CD uređaja.

Nema zvučnog signala.

- Zvučni signal je isključen (strana 11).
- Spojeno je dodatno pojačalo kojeg koristite umjesto ugrađenog.

Sadržaj memorije je izbrisan.

- Pritisnuli ste tipku RESET za povrat na tvornička podešenja.
→ Ponovo pohranite podatke.
- Kabel za napajanje ili akumulator su odspojeni.
- Kabel za napajanje nije ispravno spojen.

Pohranjene postaje i prikaz točnog vremena su obrisani.

Osigurač je pregorio.

Buka kod okretanja ključa u kontakt bravi.

Kabli prema konektoru automobila nisu dobro spojeni.

Indikatori nestaju/ne pojavljuju se na pokazivaču.

- Podesili ste "DIM-ON" (strana 11).
- Oznake na pokazivaču se isključe ako pritisnete i zadržite tipku **OFF**.
→ Ponovno pritisnite i zadržite pritisnutom tipku **OFF** na uređaju dok se prikaz ponovno ne uključi.
- Priključci su zaprljani (strana 15).

Funkcija Auto Off ne radi

Uređaj je uključen. Funkcija Auto Off se aktivira nakon isključenja uređaja.

→ Isključite uređaj.

Onemogućeno rukovanje putem daljinskog upravljača

Pogledajte da li ste uklonili zaštitnu foliju (strana 4).

CD/MD reprodukcija

Ne možete uložiti disk.

- Već je uložen drugi disk.
- Disk je nasilno uložen naopako ili nepravilno.

Reprodukcija diska ne započinje.

- Oštećen ili zaprljan disk.
- Pokušali ste reproducirati CD-R/CD-RW koji nije audio (strana 14).

Nije moguća reprodukcija MP3/WMA datoteka.

Disk nije kompatibilan s MP3/WMA formatom i verzijom (strana 14).

Za početak reprodukcije MP3/WMA zapisa treba duže vrijeme nego za ostale.

Sljedećim diskovima treba duže vrijeme za početak reprodukcije:

- diskovi složene strukture.
- diskovi snimljeni u Multi Session formatu.
- diskovi kojima možete dodati podatke.

Prikazani podaci se ne pomiču pokazivačem.

- Kod diskova s mnogo znakova može doći do tog problema.
- Funkcija "A.SCRL" je podešena na "OFF".
→ Podesite "A.SCRL-ON" (strana 12) ili pritisnite **SCRL** na daljinskom upravljaču.

Zvuk preskače.

- Niste dobro ugradili uređaj.
→ Uređaj ugradite pod kutom manjim od 45° u stabilan dio automobila.
- Neispravan ili zaprljan disk.

Tipke ne rade.

Disk se ne izbacuje.

Pritisnite tipku RESET (strana 4).

Prijem radijskih postaja

Nije moguć prijem postaja.

Zvuk je pun šumova.

- Spojite kabel aktivne antene (plavi) ili izvora napajanja (crveno) na izvor napajanja antenskog pojačala u automobilu (samo ako vaš automobil ima ugrađenu FM/MW/LW antenu na stražnjem/bočnom staklu).
- Provjerite spoj antene.
- Antena se ne izvlači.
→ Provjerite spoj na kabelu za kontrolu antene.
- Provjerite frekvenciju.

Slušanje ugođenih postaja nije moguće.

- Pohranite točnu frekvenciju u memoriju.
- Signal s odašiljača je preslab.

nastavlja se na sljedećoj stranici →

Nije moguće automatsko ugađanje.

- Nije ispravno podešena funkcija traženja lokalnih postaja.
 - Pretraživanje se prečesto zaustavlja: Podesite "LOCAL-ON" (strana 12).
 - Ugađanje se ne zaustavlja na postaji: Podesite "MONO-ON" (strana 12).
- Emitirani signal je preslab.
 - Izvršite ručno ugađanje.

Tijekom FM prijema trepće indikator "ST".

- Ugodite točnu frekvenciju.
- Signal odašiljača je preslab.
 - Podesite "MONO-ON" (strana 12).

FM stereo program se čuje mono.

- Uređaj je podešen na mono prijem.
→ Podesite "MONO-OFF" (strana 12).

RDS

Nakon nekoliko sekundi slušanja započinje pretraživanje.

- Postaja nije TP ili ima slab signal.
→ Isključite funkciju TA (strana 9).

Nema prometnih informacija.

- Uključite funkciju TA (strana 9).
- Postaja ne emitira prometne informacije iako je TP.
 - Ugodite drugu postaju.

PTY prikazuje "- - - - -".

- Trenutna postaja nije RDS postaja.
- RDS podaci nisu primljeni.
- Postaja ne emitira signal vrste programa.

Prikaz/poruke grešaka

BLANK *1

- Nema snimljenih zapisa na MD disku*2.
→ Stavite i reproducirajte disk koji sadrži zapise.

ERROR *1

- Disk je zaprljan ili uložen naopako *2.
 - Očistite ga ili uložite pravilno.
- Uložen je prazni disk.
- Disk se ne može reproducirati zbog nekog problema.
 - Uložite drugi disk.

FAILURE

- Neispravno su spojeni zvučnici/pojačalo.
→ Pogledajte upute za ugradnju/povezivanje.

LOAD

- Izmjenjivač učitava disk.
→ Pričekajte dok ne završi učitavanje.

L. SEEK +/-

- Uključena je funkcija traženja lokalnih postaja tijekom automatskog ugađanja.

NO AF

- Odabrana postaja nema alternativnu frekvenciju.

- Pritisnite (SEEK) +/- dok trepće naziv postaje.
Uređaj počinje tražiti drugu frekvenciju istih podataka o programu PI (pojavljuje se "PI SEEK").

NO DISC

- U CD/MD izmjenjivač nije uložen disk.
→ Uložite disk.

NO INFO

- MP3/WMA datoteka ne sadrži tekstualne podatke.

NO MAG

- Spremnik za diskove nije umetnuto u CD izmjenjivač.
→ Umetnite spremnik u izmjenjivač.

NO MUSIC

- Disk nema glazbenih datoteka.
→ Uložite glazbeni disk u CD uređaj auto radija ili MP3 izmjenjivač.

NO NAME

- Disk ne sadrži naziv albuma/zapisa.

NO TP

- Uređaj nastavlja pretraživanje dok ne pronađe dostupnu TP postaju.

NOT READ

- Uređaj nije učitao podatke s diska.
→ Uložite disk i zatim ga odaberite iz popisa.

NOTREADY

- Pokrov MD izmjenjivača je otvoren ili diskovi nisu dobro uloženi.
→ Zatvorite pokrov ili pravilno umetnite diskove.

OFFSET

- Možda je posrijedi interni kvar.
→ Provjerite spojeve. Ako poruka greške ostane prikazana, obratite se ovlaštenom Sony servisu.

READ

- Uređaj učitava sve podatke o zapisima i albumima s diska.
→ Pričekajte da završi postupak učitavanja i reprodukcija će započeti automatski. Ovisno o strukturi diska, možda će trebati duže od minute.

RESET

- Auto radio CD uređaj ili CD/MD izmjenjivač ne radi zbog nekog problema.
→ Pritisnite tipku RESET (strana 4).

"LLLL" ili "rrrr"

- Disk je tijekom pretraživanja naprijed/natrag došao do početka ili do kraja i nije moguće daljnje pretraživanje.

"_"

- Oznaka se ne može prikazati kod ovog uređaja.

*1 Ako dođe do greške tijekom reprodukcije CD ili MD diskova, na pokazivaču se ne prikazuje broj diska.

*2 Na pokazivaču se prikazuje broj diska koji uzrokuje problem.

Ako ovi postupci ne pomognu otkloniti problem, obratite se ovlaštenom Sonyjevom servisu. Ako auto radio odnosite na popravak zbog CD uređaja, molimo ponesite i disk koji ste koristili kad ste uočili problem.