

Vodotesné puzdro ***Potápačské puzdro***

SK

Návod na použitie

Záznam majiteľa

Typové označenie (Model No.) a výrobné číslo (Serial No.) sú umiestnené na spodnej časti zariadenia.

Výrobné číslo si poznačte do kolónky uvedenej nižšie.

Keď budete kontaktovať autorizovaného predajcu Sony ohľadom tohto zariadenia, informujte ho o uvedených označeniach/číslach.

Model No. MPK-WE

Serial No. _____

MPK-WE

Bezpečnostné upozornenia

- Pri používaní tohto zariadenia počas potápania buďte obozretní. Nedostatok pozornosti pri potápaní môže zapríčiniť nehodu počas potápania.
- V prípade vzniku netesnosti nestráťte koncentráciu pri potápaní a dodržujte všetky bezpečnostné pravidlá platné pre potápanie.
- Nevystavujte predné sklo nárazom, pretože sa môže rozbiť.
- Toto zariadenie neotvárajte na pláži alebo na vode. Prípravy, ako je vkladanie fotoaparátu a výmena pamätavej karty "Memory Stick Duo", nevykonávajte na vlhkých miestach a na slanom vzduchu.
- Toto zariadenie nehádzte do vody.
- Vyhňte sa používaniu tohto zariadenia na miestach, kde sú silné vlny.
- Vyhňte sa používaniu tohto zariadenia v nasledovných podmienkach:
 - Na veľmi teplých alebo vlhkých miestach.
 - Vo vode teplejšej ako 40 °C.
 - Pri teplote nižšej ako 0 °C.V týchto prípadoch vyžrážaná vlhkosť alebo vniknutie vody môže zničiť toto zariadenie.
- Nepoužívajte toto zariadenie dlhšie ako 30 minút pri teplote nad 35 °C.
- Nenechávajte toto zariadenie príliš dlho na priamom slnečnom žiarení, na veľmi vlhkých a na teplých miestach. Ak nie je možné toto zariadenie položiť mimo dosah priameho slnečného žiarenia, prikryte ho napr. uterákom.
- Ak je fotoaparát vo vnútri tohto zariadenia (puzdra) používaný príliš dlhý čas, zahrieva sa. Pred vybratím fotoaparátu z tohto zariadenia ponechajte zariadenie v tieni alebo na chladnom mieste určitý čas, aby vychladlo.
- Pri prehriatí sa fotoaparát môže automaticky vypnúť alebo môže dôjsť k poruche snímania. Pre opätovné použitie fotoaparátu ho ponechajte určitý čas na chladnom mieste, aby vychladol.

Uvoľnenie alebo pricvaknutie O-krúžka, prípadne piesok alebo nečistoty na O-krúžku môžu spôsobiť vniknutie vody. Pred použitím O-krúžok skontrolujte. Podrobnosti nájdete v návode na údržbu O-krúžka.

Ak opaľovacie oleje alebo iné mastné látky znečistia povrch tohto zariadenia, umyte ho vlažnou vodou. Ak toto zariadenie zostane znečistené opaľovacími olejmi, môže povrch zariadenia stratiť farbu, alebo sa môže poškodiť (praskliny na povrchu).

Vniknutie vody



Ak do tohto zariadenia vnikne voda, ihneď ho prestaňte vystavovať vode. Ak fotoaparát namokne, okamžite ho nechajte skontrolovať v najbližšom autorizovanom servise Sony. Prípadné opravy sú hradené zákazníkom.

Protizahmlievací efekt

Hoci je predné sklo na tomto zariadení ošetrené proti zahmlievaniu, fotoaparát vkladajte do zariadenia v miestnosti s nízkou vlhkosťou alebo v podobnom prostredí.

Charakteristické vlastnosti

Použitelné do hĺbky 40 m pod hladinou vody.

- Potápačské puzdro MPK-WE (ďalej tiež označované ako “**toto zariadenie**”) je určené špeciálne pre digitálne fotoaparáty Sony (ďalej tiež označované ako “**fotoaparát**”) DSC-W290/W275/W270/W230/W220/W215/W210. (Vo všetkých krajinách nie sú dostupné všetky uvedené modely fotoaparátov.)
- Toto zariadenie je vodotesné a chráni fotoaparát pred vodou. Umožňuje preto, aby fotoaparát mohol byť používaný v daždi, počas sneženia alebo pri fotení pod vodou.
- Ak toto zariadenie používate s fotoaparátom nastaveným v režime  (Pod vodou) alebo  (Pod vodou), môžete pod vodnou hladinou nasnímať nádherné zábery. (Snímanie pohyblivých záznamov pod vodou je dostupné len u modelov DSC-W290/W275/W270. Modely DSC-W230/W220/W215/W210 touto funkciou nedisponujú.)

Pred použitím

- Pred použitím fotoaparátu pod vodou ponorte najskôr toto zariadenie do hĺbky cca 1 meter a skontrolujte, či doň nevniká voda. Zároveň skontrolujte, či fotoaparát funguje správne. Až potom môžete zrealizovať potápanie s fotoaparátom.
- V prípade, že netesnosť poškodeného tohto zariadenia spôsobí presakovanie vody, nenesie spoločnosť Sony zodpovednosť za prípadné škody na zariadeniach, ktoré sa nachádzajú vo vnútri (fotoaparát, akumulátor atď.), ani za obsah záznamov uložených vo fotoaparáte.

O-krúžok a výplň proti prenikaniu vody

O-krúžok

Toto zariadenie používa tesniaci O-krúžok, aby sa zabezpečila odolnosť voči vode. Podrobnosti pozri v návode na údržbu O-krúžka. Nesprávne použitie O-krúžka môže spôsobiť vniknutie vody.

Výplň proti prenikaniu vody

Výplň proti prenikaniu vody nevyberajte, ani ju nepotierajte mazivami. Ak výplň nebude správne vložená na svojom mieste alebo sa pricvikne, môže dôjsť k vniknutiu vody. Ak sa výplň proti prenikaniu vody vysúva, nasadte ju pozorne tak, aby sa neskrútila. (Pozri obrázok **A**)

Životnosť O-krúžka a výplne proti prenikaniu vody

O-krúžok

Životnosť tesniaceho O-krúžku je rôzna v závislosti od frekvencie používania tohto zariadenia a skladovacích podmienok. Všeobecne je jeho životnosť cca 1 rok.

Výplň proti prenikaniu vody

Výplň proti prenikaniu vody vymeňte za novú, ak zistíte, že je poškraná, alebo sú na nej praskliny.

Po výmene skontrolujte, či do puzdra nevniká voda.

Mazivo

Použite mazivo z modrej tuby (dodávaná). Použitie maziva zo žltej tuby alebo od iných výrobcov poškodí O-krúžok a spôsobí presakovanie vody.

O-krúžok, výplň proti prenikaniu vody a mazivo

O-krúžok, výplň proti prenikaniu vody a mazivo si môžete zakúpiť u najbližšieho predajcu Sony. O-krúžok (typové označenie (model No.) 3-080-065-0□). Výplň proti prenikaniu vody (typové označenie (model No.) 3-080-066-0□). Mazivo (typové označenie (model No.) 3-071-370-0□).

Ovládač spúšte
(Tlačidlo spúšte)

Háčik pre
popruh na
zápästie

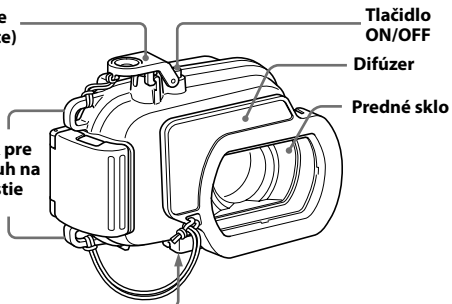

Predný kryt

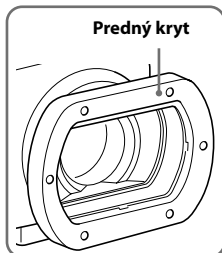

Otvor pre statív

Skrutka na statíve musí byť kratšia než 5,5 mm. Ak je skrutka dlhšia, toto zariadenie nebude možné upevniť na statív správne. V opačnom prípade môže dôjsť k poškodeniu tohto zariadenia.

Tlačidlá transfokácie
Zoom (W/T)

Tienidlo
LCD displeja

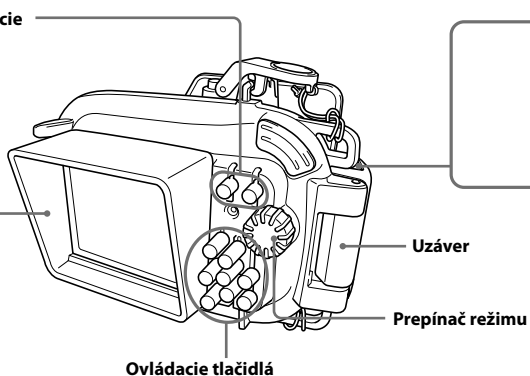

Tlačidlo
OPEN

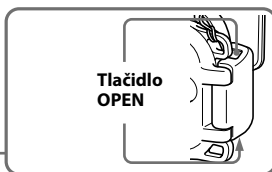

O-kružok

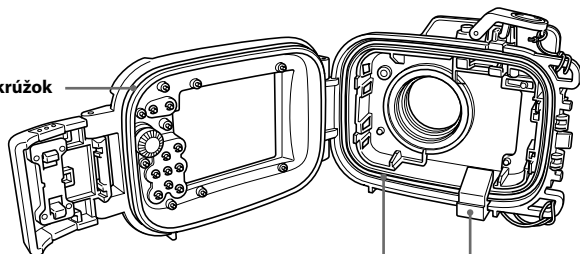

Výplň proti prenikaniu vody

Rozpera (pred používaním vyberte)

Zloženie ovládača spúšte

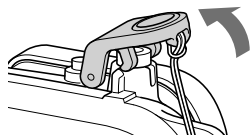

Ovládač spúšte je možné demontovať.

Nasadenie ovládača spúšte

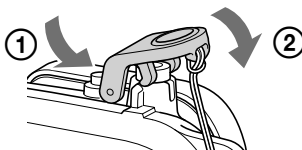

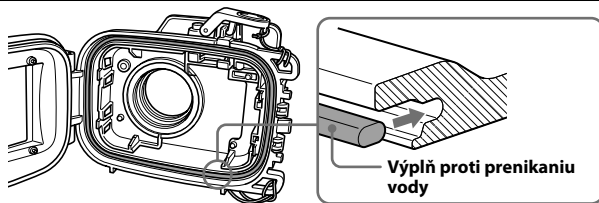
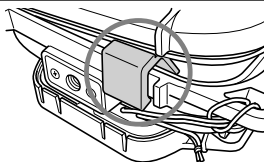
A**B****C**

Predná násada A (1)
(Modely DSC-W290/W275/W270)

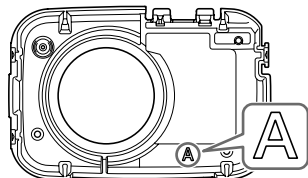

Zadná násada A-1 (1)
(Model DSC-W290)

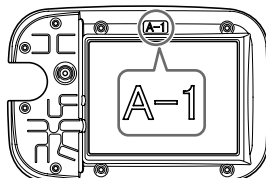

Zadná násada A-2 (1)
(Modely DSC-W275/W270)

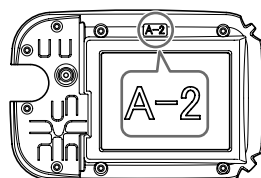

Predná násada B (1)
(Modely DSC-W230/W220/W215/W210)

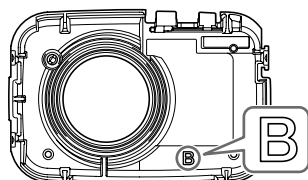

Zadná násada B-1 (1)
(Model DSC-W230)

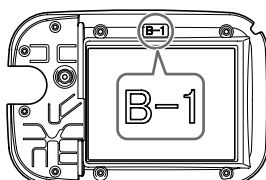

Zadná násada B-2 (1)
(Modely DSC-W220/W215/W210)

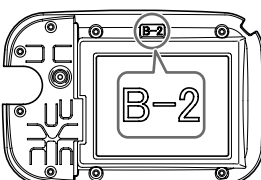

Digitálny fotoaparát	Predná násada	Zadná násada
DSC-W290	A	A-1
DSC-W275/W270	A	A-2
DSC-W230	B	B-1
DSC-W220/W215/W210	B	B-2

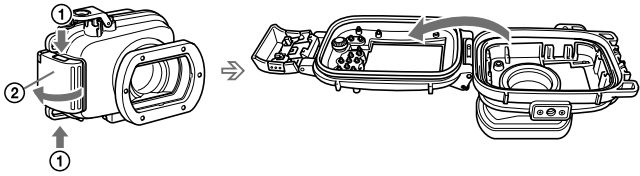
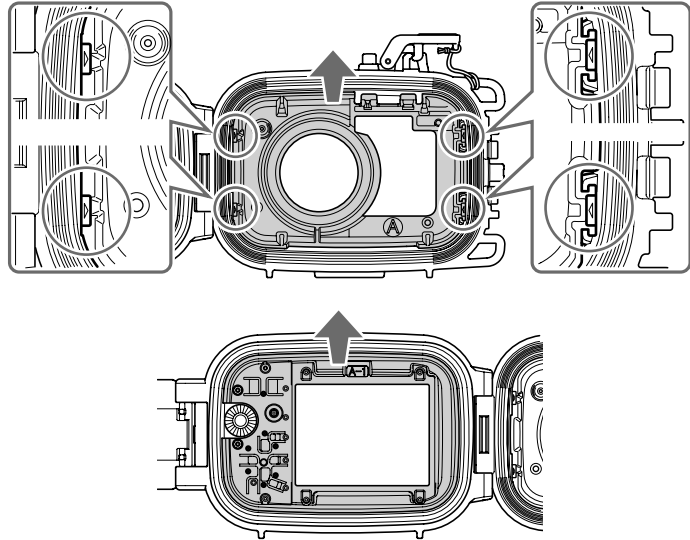
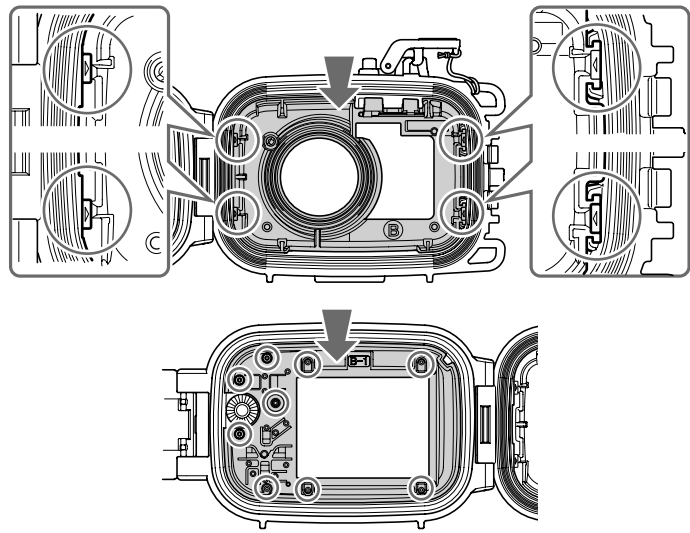
C**1****2-①****②**

D

DSC-W290/W275/W270

DSC-W230/W220/W215/W210

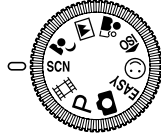
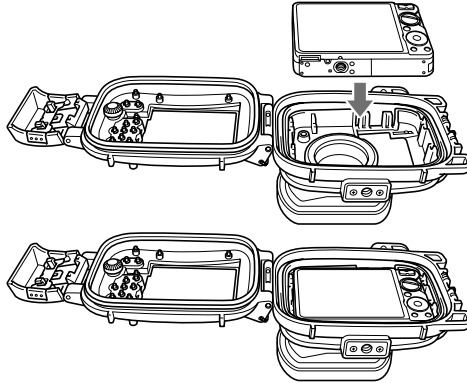
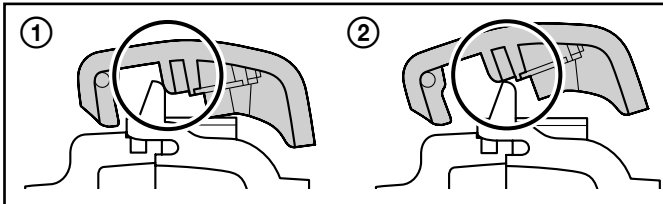
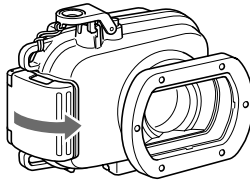
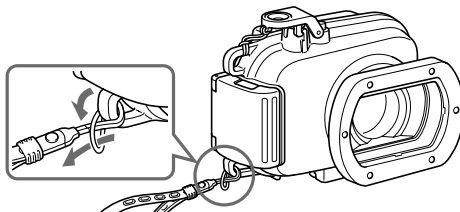
4**E****2****3****F**

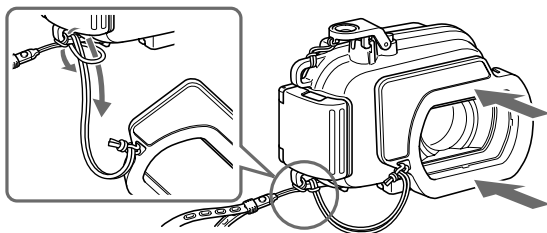
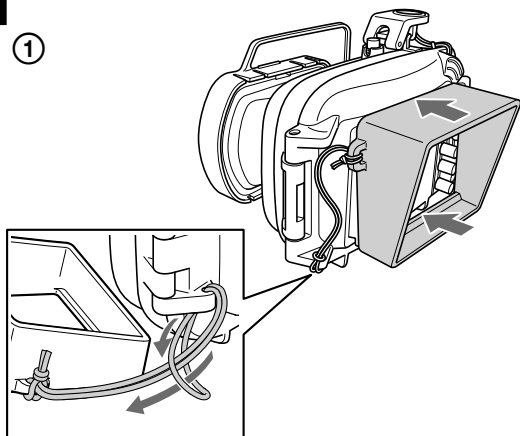
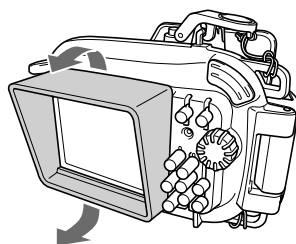
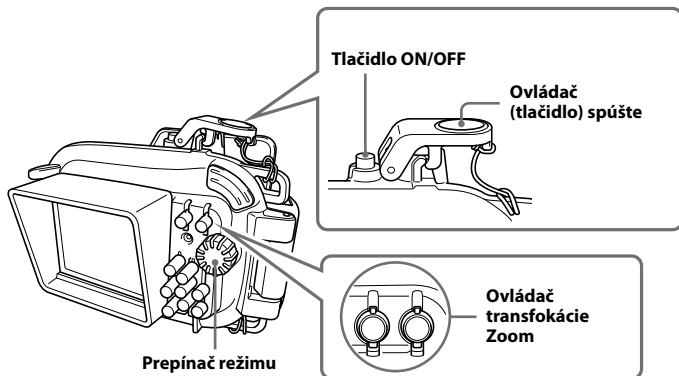
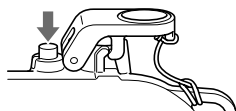
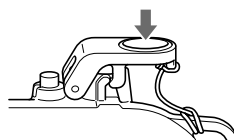
G**H****1****2****I****1****2**

J

DSC-W290/W275/W270

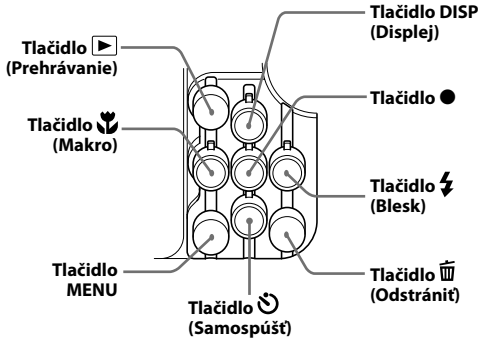

DSC-W230/W220/W215/W210

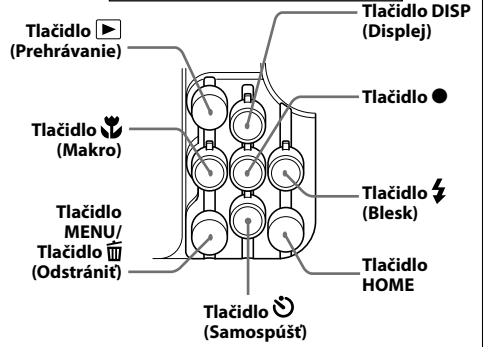
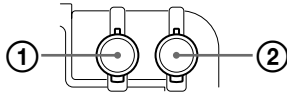
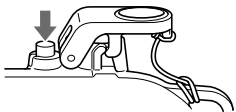
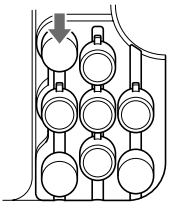
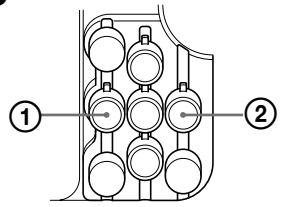
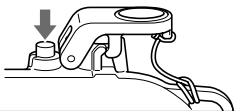
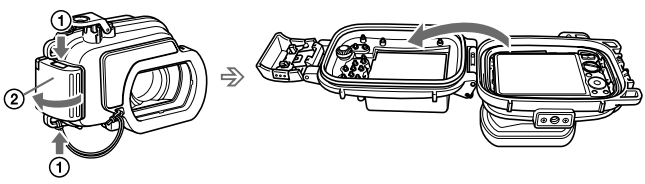
**K****L****1****2****3****M****1****2**

Údržba

- Po vykonaní snímania na morskom pobreží toto zariadenie so zaisteným uzáverom starostlivo umyte čistou sladkou vodou, aby ste z neho zmyli soľ a piesok. Utrite ho do sucha mäkkou suchou handričkou. Toto zariadenie odporúčame ponoriť do čistej sladkej vody asi na 30 minút. Ak zostane soľ na kovových dieloch, môžu sa poškodiť alebo skorodovať. To môže následne spôsobiť deformácie a vnikanie vody.
- Ak opaľovacie oleje alebo iné masťné látky znečistia povrch tohto zariadenia, umyte ho vlažnou vodou.
- Vnútro tohto zariadenia utrite mäkkou suchou handričkou. Neumývajte ho vo vode.

Vždy po každom použití tohto zariadenia vykonajte jeho údržbu. Pri čistení nepoužívajte rozpúšťadlá, ako je benzín, lieh alebo riedidlá, pretože môžete poškodiť povrchovú úpravu zariadenia.

Skladovanie tohto zariadenia

- Na zariadenie nasadte dodávanú rozperu, aby ste predišli poškodeniu tesniaceho O-krúžku. (Pozri obrázok **B**)
- Zabráňte usadzovaniu prachu na tesniacom krúžku.
- O-krúžok mierne natrite mazivom a vložte ho do drážky zariadenia. Zariadenie skladujte na chladnom, dobre vetranom mieste. Nezatvárajte uzáver.
- Zariadenie neskladujte na veľmi chladných, veľmi teplých alebo vlhkých miestach, spolu s naftalínom alebo gáfrom. Takéto skladovacie podmienky ho môžu poškodiť.

Príprava

C Výmena násady

Nasledujúci postup je určený pre modely DSC-W290/W230. Podrobnosti pozri v návode na použitie fotoaparátu.

* Ak používate fotoaparát DSC-W290, nasledovný postup nie je potrebné vykonať, pretože násada A pre fotoaparát DSC-W290 je už nasadená na tomto zariadení od výroby.

1 Otvorte toto zariadenie. (**C-1**)

Súčasným zatlačením horného a spodného tlačidla OPEN **1** a uvoľnením uzáveru v smere šípku **2** otvorte zariadenie.

Poznámky

Rozperu nestráťte. Budete ju potrebovať pri skladovaní tohto zariadenia.

2 Vymeňte násady.

- **V modeli DSC-W290 vyberte prednú násadu A a zadnú násadu A-1 (**C-2①**)**

Uchopte prednú násadu A za časti označené **○** na obrázku a vytiahnite ju priamo von. Zľahka vložte prst do vnútornej strany prednej násady A-1 a vytiahnite ju priamo von.

- **Použite prednú a zadnú násadu, ktoré sú určené pre váš fotoaparát (**C-2②**).**

Na obrázku je znázornená predná násada B a zadná násada B-1 modelu DSC-W230.

Pevne stlačte body označené **○** na obrázku.

Po výmene násady niekoľkokrát stlačajte ovládacie prvky na tomto zariadení, aby ste overili ich správne fungovanie.

* Po vybratí násady z tohto zariadenia je potrebné násadu pred uskladnením vyrovnáť. Ak ju budete skladovať deformovanú, môže dôjsť k jej poškodeniu.

Príprava O-krúžka a výplne proti prenikaniu vody

1 Vyberte O-krúžok.

2 Natrite O-krúžok mazivom.

Odstráňte pieskové alebo iné drobné častice z O-krúžka, z drážky a z častí tohto zariadenia, kde sa zakladá O-krúžok. Natrite O-krúžok tenkou vrstvou maziva.

3 Nasadte na toto zariadenie O-krúžok.

4 Skontrolujte, či sa na výplni proti prenikaniu vody nenachádza piesok alebo iné nečistoty.

Poznámky

- Výplň proti prenikaniu vody nevyberajte, ani ju nepotierajte mazivami.
- Ak kryt zatvoríte s nevyčisteným O-krúžkom alebo výplňou proti prenikaniu vody, môže piesok a nečistoty spôsobiť poškrabanie vnútra tohto zariadenia, alebo to môže spôsobiť vnikanie vody.

Prečítajte si samostatný návod na údržbu O-krúžka. V návode nájdete dôležité informácie o manipulácii s O-krúžkom.

D Príprava digitálneho fotoaparátu

Fotoaparát vkladajte do tohto zariadenia v miestnosti s nízkou vlhkosťou alebo na podobných miestach. Otváranie a zatváranie tohto zariadenia na miestach s vysokou teplotou alebo vlhkosťou môže zapríčiniť zahmlievanie predného skla.

- 1 Z fotoaparátu zložte popruh.**
- 2 Vložte akumulátor a pamäťovú kartu "Memory Stick Duo".**
Uistite sa, že je akumulátor úplne nabitý. Overte, či je na karte "Memory Stick Duo" dostatok miesta pre záznam.
- 3 Stlačením tlačidla ON/OFF (Napájanie) zapnite fotoaparát.**
- 4 Zvoľte režim snímania REC. (D-4)**
Pre snímání statických záberov nastavte prepínač režimu do polohy SCN (Výber scény).
Pre snímání pohyblivých záznamov nastavte prepínač režimu do polohy [REŽIM] (Režim pre pohyblivý záznam).
- 5 V režime snímania REC zvoľte príslušný režim.**
Pre snímání statických záberov pod vodou na LCD displeji nastavte [POD VODOU] (Pod vodou).
Pre snímání pohyblivých záznamov pod vodou stlačením tlačidla MENU zobrazte ponuku pre výber režimu a na LCD displeji nastavte [POD VODOU] (Pod vodou).
(Len DSC-W290/W275/W270)
- 6 Funkciu AF Illuminator (AF iluminátor) nastavte na [Off].**
S týmto zariadením nie je možné AF iluminátor používať.
- 7 Skontrolujte, či je objektív a LCD displej čistý.**

Poznámky

Snímání pohyblivých záznamov pod vodou je dostupné len u modelov DSC-W290/W275/W270. Modely DSC-W230/W220/W215/W210 touto funkciou nedisponujú.

E Vkladanie fotoaparátu do potápačského puzdra

Pri vkladaní alebo vyberaní fotoaparátu musí byť fotoaparát vždy vypnutý. Ak ponecháte fotoaparát zapnutý, môže sa poškodiť objektív.

- 1 Stlačením tlačidla ON/OFF (Napájanie) vypnite fotoaparát.**
- 2 Fotoaparát vložte do tohto zariadenia. (E-2)**
Skontrolujte, či je fotoaparát umiestnený správne.
- 3 Zatvorte toto zariadenie a zaistite uzáver. (E-3)**

Telo zariadenia pevne uzatvorte. Uzáver zaistite tak, že zacvaknete jeho hornú a dolnú západku.

Poznámky

Keď zatvárate toto zariadenie, skontrolujte, či na O-krúžku alebo v drážke pre O-krúžok nie sú úlomky, piesok, vlasy alebo iné rôzne cudzie nečistoty. Akékoľvek cudzie nečistoty môžu spôsobiť vnikanie vody.

Poloha uzáveru pri zatváraní tohto zariadenia

Správna poloha (E-3①)

Nesprávna poloha (E-3②)

Ak uzáver zatvoríte tak, ako na obrázku E-3②, uzáver sa zachytí, čo znemožní správne uzavretie tohto zariadenia.

Nasadenie príslušenstva

E Upevnenie popruhu na zápästie

Odporúčame vám popruh na zápästie (dodávaný) upevniť pred používaním tohto zariadenia. (Pozri obrázok E)

G Nasadenie difúzera

Pri snímání s použitím blesku odporúčame nasadiť difúzer. Podľa obrázka zarovnajete difúzer s predným krytom a pevne ho pritlačte.

H Nasadenie/zloženie tienidla LCD displeja

Nasadenie (H-①)

- 1 Dodávaný popruh tienidla LCD displeja upevnite na toto zariadenie.**
- 2 Podľa obrázka zarovnajete tienidlo LCD displeja s vodiacou úchytnou lištou a pevne ho pritlačte.**

Zloženie (H-②)

Mierne rozťahnite tienidlo LCD displeja a zložte ho z prečnievajúcej časti.

Poznámky

Pri otváraní a zatváraní tohto zariadenia dávajte pozor, aby ste neprevikli popruh na zápästie alebo popruh príslušenstva. Ak sa tak stane, môže dôjsť k vniknutiu vody.

Používanie potápačského puzdra

Snímanie

- 1 Zapnite digitálny fotoaparát. (P-1)
- 2 Stlačte ovládač/tlačidlo spúšte a snímajte zábery. (P-2)

Používanie/nastavenie rôznych funkcií

Fotoaparát vložený v tomto zariadení môžete používať v rôznych režimoch.

Výber režimu

- Pomocou prepínača režimu na tomto zariadení zvolte režim snímania REC.

Snímanie statických záberov

- všetky režimy snímania REC okrem režimu

(Režim pre pohyblivý záznam)

Snímanie pohyblivého záznamu

- (Režim pre pohyblivý záznam)

* Pri snímaní pohyblivého záznamu sa zvuk nenahráva správne.

- Keď nastavíte režim snímania REC na SCN (Výber scény) alebo (Režim pre pohyblivý záznam), môžete v tomto režime nastaviť príslušný režim.

Stlačte tlačidlo MENU na tomto zariadení a pomocou tlačidla (Makro) alebo (Blesk) zvolte požadovaný režim.

* Ak chcete snímať statické zábery pod vodou v režime výberu scény odporúčame používať režim (Pod vodou) a ak chcete snímať pohyblivé záznamy pod vodou v režime snímania pohyblivých záznamov používajte režim (Pod vodou) (len DSC-W290/W275/W270).

Poznámky

Snímanie pohyblivých záznamov pod vodou je dostupné len u modelov DSC-W290/W275/W270.

Modely DSC-W230/W220/W215/W210 touto funkciou nedisponujú.

Volba vyváženia bielej pod vodou

Nastavenie tónov farieb v režime (Pod vodou) pre SCN (Výber scény) alebo v režime (Pod vodou) pre (Režim pre pohyblivý záznam).

(Automaticky)	Fotoaparát automaticky nastaví tóny farieb pod vodou tak, aby vyzerali realisticky.
(Pod vodou 1)	Nastavte, ak v prostredí pod vodou prevláda modrá farba.
(Pod vodou 2)	Nastavte, ak v prostredí pod vodou prevláda zelená farba.
(Blesk)	Nastavte, ak používate blesk pod vodou.

Poznámky

Pre užívateľov modelov DSC-W290/W275/W270

- Režim (Blesk) nie je pri nastavení [Underwater White Balance] (Vyváženie bielej pod vodou) dostupný.
- Nastavenie [Underwater White Balance] (Vyváženie bielej pod vodou) nie je dostupné, ak je blesk nastavený na [Flash On] (Blesk zapnutý).

Pre užívateľov modelov DSC-W230/W220/W215/W210

- Ak použijete blesk keď je vyváženie bielej pod vodou nastavené na iný režim ako (Blesk), [Underwater White Balance] (Vyváženie bielej pod vodou) sa automaticky nastaví na režim (Automaticky).

Používanie transfokácie (Pozri obrázok K)

- ① Stláčaním strany W nastavujete širší záber. (Objekt sa javí ďalej.)
- ② Stláčaním strany T nastavujete bližší záber. (Objekt sa javí bližšie.)

Poznámky

- Ak so zapnutým fotoaparátom nesnímate určitý čas, fotoaparát sa automaticky vypne, čím sa šetrí kapacita akumulátora. Aby ste mohli v snímaní pokračovať, znova zapnite fotoaparát. Podrobnosti pozri v návode na použitie fotoaparátu.
- Ak pri vloženom fotoaparáte v tomto zariadení používate blesk, v závislosti od situácie sa môže snímacia vzdialenosť skrátiť. Odporúčame používať svetlo na snímanie pod vodou HVL-ML20M (voliteľné).
- V závislosti od podmienok snímania môže vzniknúť ožiarenie z odrazu. Ak k tomu dôjde, zmeňte podmienky snímania.
- Ak v tomto zariadení používate modely DSC-W290/W275/W270, nie je možné použiť funkciu Smile Shutter.
-

L Prehrávanie

Záznam môžete prehrávať na LCD displeji použitím ovládacieho tlačidla. Nebudete počuť zvuk.

- 1 Zapnite digitálny fotoaparát. (L-1)**
- 2 Stlačte tlačidlo  (Prehrávanie). (L-2)**
- 3 Zvoľte si želaný záznam. (L-3)**

L-3 ① Predchádzajúci záznam

L-3 ② Nasledujúci záznam

Podrobnosti pozri v návode na použitie fotoaparátu.

M Vybratie digitálneho fotoaparátu

- 1 Vypnite fotoaparát. (M-1)**



Pri vkladaní alebo vyberaní fotoaparátu musí byť fotoaparát vždy vypnutý. Ak ponecháte fotoaparát zapnutý, môže sa poškodiť objektív.

- 2 Súčasným zatlačením horného a spodného tlačidla OPEN ① a uvoľnením uzáveru v smere šípky ② otvorte toto zariadenie. (M-2)**

- 3 Vyberte fotoaparát z tohto zariadenia.**

Ak fotoaparát používate dlhší čas, zahrieva sa. Pred vybratím fotoaparátu z tohto zariadenia fotoaparát vypnite a ponechajte zariadenie v tieni alebo na chladnom mieste určitý čas, aby zariadenie aj fotoaparát vychladli.

Fotoaparát vyberajte opatrne, aby vám nespadol.

- 4 Zrušte režim  (Pod vodou) alebo  (Pod vodou).**
- 5 Funkciu AF Illuminator (AF iluminátor) nastavte na [Auto].**

Poznámky

Pred otvorením tohto zariadenia ho opláchnite čistou sladkou vodou a potom ho utrite mäkkou handričkou. Keď ho otvoríte, dajte pozor, aby sa voda z vášho tela, vlasov alebo mokrého odevu nedostala na fotoaparát.

Pred ponorením





- Pred použitím fotoaparátu pod vodou ponorte najskôr toto zariadenie do hĺbky cca 1 meter a skontrolujte, či neprepúšťa vodu. Zároveň skontrolujte, či fotoaparát funguje normálne. Až potom môžete zrealizovať potápanie s fotoaparátom.
- Pred ponorením vložte fotoaparát do tohto zariadenia a podľa možnosti sa vyhnite otváraniu a zatváraniu zariadenia na palube lode alebo na morskom pobreží. Fotoaparát podľa možnosti nekladajte na vlhkom mieste.
- Pred používaním tohto zariadenia skontrolujte, či sa žiadne nečistoty neprichytili medzi prednou a zadnou polovicou tela zariadenia.
- Pred používaním tohto zariadenia vždy skontrolujte počet/dĺžku dostupných záberov/záznamov a zostávajúcu kapacitu akumulátora.

Najvhodnejší čas na snímání

Najvhodnejší čas na snímání je medzi 10:00 a 14:00 hodinou, keď je slnko najvyššie.

Pre snímání záznamu na málo osvetlených miestach alebo v noci používajte svetlo pre snímání pod vodou HVL-ML20M (voliteľné).

Riešenie problémov

Problém	Príčina/Riešenie
Kvapky vody v zariadení.	<ul style="list-style-type: none">Na O-krúžku sú ryhy alebo škrabance.<ul style="list-style-type: none">➔ Vymeňte O-krúžok za nový.Tesniaci O-krúžok nie je správne nasadený.<ul style="list-style-type: none">➔ Založte O-krúžok rovnomerne po celej drážke.Uzáver nie je zaistený.<ul style="list-style-type: none">➔ Uzáver zaistite tak, aby zacvakol.
Snímanie nefunguje.	<ul style="list-style-type: none">Akumulátor je vybitý.<ul style="list-style-type: none">➔ Akumulátor maximálne nabite.Karta "Memory Stick Duo" je zaplnená.<ul style="list-style-type: none">➔ Vložte inú pamäťovú kartu "Memory Stick Duo", alebo vymažte z karty nepotrebné údaje.Klapka ochrany proti zápisu na pamäťovej karte "Memory Stick Duo" je v polohe LOCK.<ul style="list-style-type: none">➔ Nastavte klapku do polohy umožňujúcej zápis, alebo vložte novú pamäťovú kartu "Memory Stick Duo".Fotoaparát sa prehriol.<ul style="list-style-type: none">➔ Ponechajte fotoaparát určitý čas na chladnom mieste, aby vychladol.
Záznam sa neprehráva v očakávaných farbách. (Keď boli nasnímané pod vodou.)	<ul style="list-style-type: none">Fotoaparát asi nebol nastavený v režime  (Pod vodou) alebo  (Pod vodou).<ul style="list-style-type: none">➔ Skontrolujte, či je fotoaparát prepnutý v režime  (Pod vodou) alebo  (Pod vodou).Režim vyváženia bielej pod vodou asi nebol nastavený správne.<ul style="list-style-type: none">➔ Skontrolujte nastavenie režimu vyváženia bielej pod vodou na fotoaparáte.

Technické údaje

Materiál

Plast (PC, ABS), sklo

Odolnosť voči vode

Tesniaci O-krúžok, uzáver

Odolnosť voči tlaku

Do hĺbky 40 m pod hladinou vody

Externe ovládateľné ovládacie prvky

Prepínač ON/OFF (Napájanie), spúšť, transfokácia Zoom (W/T), prepínač režimu, ovládacie tlačidlá, MENU, odstránenie, HOME (len DSC-W230/W220/W215/W210), prehrávanie

Rozmery

Cca 148 × 112 × 89 mm (š/v/h)
(bez prečnievajúcich častí)

Hmotnosť

Cca 480 g (len potápačské puzdro)

Dodávané položky

Vodotesné puzdro (1)
Popruh (1)
Tienidlo LCD displeja (1)
Difúzer (1)
Predná násada A (modely DSC-W290/W275/W270) (1)*
Zadná násada A-1 (model DSC-W290) (1)*
Zadná násada A-2 (modely DSC-W275/W270) (1)
*Nasadená na vodotesnom puzdre od výroby.
Predná násada B (modely DSC-W230/W220/W215/W210) (1)
Zadná násada B-1 (model DSC-W230) (1)
Zadná násada B-2 (modely DSC-W220/W215/W210) (1)
Mazivo (1)
O-krúžok (1)
Rozpera (1)
Návod na použitie

Voliteľné príslušenstvo

Sada pre upevnenie na rameno VCT-MP1K
Svetlo na snímanie pod vodou HVL-ML20M (musí byť použité spoločne so sadou pre upevnenie na rameno VCT-MP1K, s akumulátorom "InfoLITHIUM" (séria M) a nabíjačkou akumulátorov (séria M))
Sada O-krúžka ACC-MP105
(Pri nákupe skontrolujte, či balenie má označenie )

Toto zariadenie môžete používať s uvedeným príslušenstvom a tiež s príslušenstvom určeným pre potápanie od spoločnosti SEA&SEA SUNPAK CO., Ltd. Podrobnosti o tomto príslušenstve nájdete na nasledovnej web-stránke.

<http://www.seaandsea.co.jp/products/accessory/mpk/index.html>

Právo na zmeny vyhradené.

<http://www.sony.net/>

Sony Corporation Printed in Czech Republic (EU)

SK



**Likvidácia starých elektrických a elektronických zariadení
(Platí v Európskej únii a ostatných európskych krajinách so zavedeným
separovaným zberom).**

Tento symbol na výrobku alebo obale znamená, že s výrobkom nemôže byť nakladané ako s domovým odpadom. Miesto toho je potrebné ho doručiť do vyhradeného zberného miesta na recykláciu elektrozariadení. Tým, že zaistíte správne zneškodnenie, pomôžete zabrániť potencionálnemu negatívnemu vplyvu na životné prostredie a ľudské zdravie, ktoré by v opačnom prípade hrozilo pri nesprávnom nakladaní s týmto výrobkom. Recyklácia materiálov pomáha uchovávať prírodné zdroje. Pre získanie ďalších podrobných informácií o recyklácii

tohoto výrobku kontaktujte prosím váš miestny alebo obecný úrad, miestnu službu pre zber domového odpadu alebo predajňu, kde ste výrobok zakúpili.