

Punjač za bateriju

Uputstvo za upotrebu



BC-QM1



Zahvaljujemo na kupovini Sony punjača za bateriju.

Pre upotrebe ovog punjača, pročitajte pažljivo ovo uputstvo i sačuvajte ga za buduću upotrebu.

Nazivna pločica sa podacima o radnom naponu, potrošnji i sl. nalazi se na donjem delu uređaja.

UPOZORENJE

Kako biste umanjili rizik od požara ili strujnog udara,

- 1) ne izlažite uređaj kiši ili vlazi.
- 2) ne stavljajte na uređaj posude ispunjene tečnošću, npr. vaze.

OPREZ

- Ne postavljajte uređaj u uzan prostor, na primer između zida i nameštaja.
- Pri upotrebi ovog uređaja koristite najbližu zidnu utičnicu. U uređaju ima napona čak i kad indikator CHARGE ne svetli. Ako se pojave problemi pri upotrebi ovog uređaja, isključite ga iz zidne utičnice kako biste prekinuli napajanje.



Uređaj nije isključen iz električnog napajanja dok god je priključen na električnu utičnicu, čak i ako je sam uređaj isključen.

Nemojte izlagati baterije visokim temperaturama, na primer direktnoj sunčevoj svetlosti, plamenu i sl.

Ovaj proizvod je ispitano i dokazano usklađeno sa ograničenjima prema uputstvima EMC o upotrebi priključnih kablova kraćih od 3 m.

NAPOMENA ZA KORISNIKE U VELIKOJ BRITANIJI

Oprema je radi vaše sigurnosti i lakše upotrebe opremljena BS 1363 utikačem.

Ako je potrebno zameniti osigurač u isporučenom utikaču, neophodno je koristiti osigurač iste snage kao kod isporučenog i neophodno je da bude odobren od strane ASTA ili BSI, do BSI 1362 (tj. označen oznakom  ili ).

Ako se poklopac isporučenog utikača može ukloniti, obavezno postavite poklopac posle zamene osigurača. Nikada nemojte koristiti utikač bez poklopca osigurača. Ukoliko izgubite poklopac osigurača, obratite se najbližem Sony servisu.

< Napomena za korisnike u državama u kojima se primenjuju EU smernice >

Ovaj uređaj proizvodi ili je proizveden u ime Sony Corporation, 1-7-1 Konan Minato-ku Tokyo, 108-0075 Japan. Za sva pitanja u vezi usklađenosti na osnovu zakonodavstva EU potrebno je obratiti se ovlašćenom predstavniku: Sony Deutschland GmbH, Hedelfinger Strasse 61, 70327 Stuttgart, Nemačka. Za informacije o servisu i garantnim uslovima, obratite se na adrese navedene u zasebnim garantnim ili servisnim dokumentima.

Za korisnike u Evropi

Odlaganje stare električne i elektronske opreme (primenljivo u Evropskoj uniji i ostalim evropskim državama sa posebnim sistemima za odlaganje)

Ova oznaka na proizvodu ili na ambalaži označava da se ovaj proizvod ne sme odlagati kao kućni otpad. Treba ga odložiti na za tu namenu predviđeno mesto za reciklažu električne i elektronske opreme.

Pravilnim odlaganjem dotrajalog proizvoda pomažete u sprečavanju mogućih štetnih posledica po okolinu i ljudsko zdravlje, do kojih može doći usled nepravilnog odlaganja proizvoda. Reciklažom materijala pomažete u očuvanju prirodnih resursa. Za detaljne informacije o reciklaži ovog proizvoda, molimo kontaktirajte vašu lokalnu upravu, odlagalište otpada ili prodavnicu u kojoj ste kupili proizvod.

Napomene o upotrebi

Ovaj uređaj nije otporan na prašinu, prskanje i vodu.

Garancije za snimljeni sadržaj

Nije moguće kompenzovati sadržaj snimanja, ako snimanje ili reprodukcija nisu mogući usled kvara ovog uređaja.

Mesta na koja se uređaj ne sme stavljati

Nemojte čuvati ni upotrebljavati ovaj uređaj ni na jednom od sledećih mesta. U protivnom može doći do kvara.

- Na direktnom sunčevom svetlu kao npr. na instrument tabli vozila ili pored grejalice, jer bi uređaj mogao da se deformiše ili pokvari
 - Na mestima sa snažnim vibracijama
 - Na mestima izloženim snažnom elektromagnetizmu ili zračenju
 - Na mestima sa mnogo peska
- Na mestima kao što je obala mora ili drugim peskovitim mestima gde se stvaraju oblaci prašine, zaštitite uređaj od peska i prašine. Postoji opasnost od kvara.

Mere opreza pri upotrebi

- Priključite ovaj uređaj na dostupnu zidnu utičnicu. U uređaju ima napona čak i kad indikator CHARGE ne svetli. Ako se pojave problemi pri upotrebi ovog uređaja, isključite ga iz zidne utičnice kako biste prekinuli napajanje.
- Ne postavljajte uređaj u uzan prostor, na primer između zida i nameštaja.
- Čvrsto postavite bateriju na ovaj uređaj kada je puniti.
- Kontakti baterije se mogu oštetiti ako baterija nije pravilno postavljena.
- Uklonite bateriju iz ovog uređaja po završetku punjenja da biste je zaštitili.
- Nemojte ispuštati uređaj i ne izlažite ga mehaničkom opterećenju.
- Držite ovaj uređaj dalje od TV ili AM prijemnika.
Ako je postavljen blizu, može izazvati pojavu šuma na TV ili radio aparatu.
- Isključite ovaj uređaj iz zidne utičnice nakon upotrebe. Prilikom isključivanja kabla držite utikač. Nikada ne povlačite sam kabl.
- Pazite da metalni predmeti ne dođu u kontakt sa metalnim delovima ovog uređaja. U suprotnom je moguća pojava kratkog spoja i oštećenja uređaja.
- Baterija i ovaj uređaj se mogu zagrejati tokom, ili neposredno nakon punjenja.
- USB priključnica ovog uređaja je samo izlazna. Nemojte je povezivati sa USB priključnicom računara i sl. To može da prouzrokuje kvar.
- Neki USB punjivi uređaji ne mogu da se koriste sa ovim uređajem. Isto tako, neki uređaji možda neće moći da se koriste tokom punjenja. Proverite podatke o punjenju u uputstvu za upotrebu vašeg uređaja.
- Pri upotrebi USB priključnice ovog uređaja stavite bateriju u povezani uređaj. U protivnom, moguć je gubitak podataka ili oštećenje usled pada sistema uređaja.
- Imajte na umu da neki uređaji mogu iznenada izgubiti svoju ulaznu memoriju nezavisno od toga da li su korišćeni sa USB priključnicom ovog uređaja. (Detalje potražite u uputstvu za upotrebu isporučenom sa vašim uređajem.) Uvek prethodno napravite sigurnosnu kopiju ulazne memorije. Sony ne preuzima odgovornost za gubitak ulazne memorije usled upotrebe ovog uređaja.
- Pre upotrebe ovog uređaja proverite da li njegova nominalna struja i voltaža odgovara utičnici.
- Zavisno od uslova korišćenja USB priključnice ovog uređaja, uređaj se može automatski isključiti iz sigurnosnih razloga, ako je ulazna struja previsoka.
- Sony ne garantuje funkcionisanje ovog uređaja ako ga koristite sa USB čvorištem ili USB produžnim kablom. Uvek sledite opisani postupak povezivanja USB kabla isporučenog sa vašim uređajem.
- Kada ne koristite ovaj uređaj, isključite USB kabl iz USB priključnice i sklonite ga.

Održavanje

- Ako se uređaj zaprlja, obrišite ga mekom suvom krpom.
- Ako se uređaj jako zaprlja, obrišite ga krpom blago natopljenom rastvorom neutralnog deterdženta i obrišite suvom krpom.
- Nemojte koristiti razređivače, benzin, alkohol i sl. jer će oštetiti površinu uređaja.
- Kada koristite hemijski tretiranu krpicu za čišćenje, pogledajte njeno uputstvo za upotrebu.
- Upotreba agresivnog rastvarača, poput insekticida, ili držanje uređaja u kontaktu sa gumom ili vinilom tokom dužeg perioda može izazvati propadanje ili oštećenje ovog uređaja.

Karakteristike

Punjač baterije BC-QM1 se može koristiti na sledeće načine.

- Ovaj uređaj može da puni ili napaja Sony uređaje (video kamere, itd.) preko USB kabla kompatibilnog sa vašim uređajem. (Funkcija USB AC adaptera)
- Ovaj uređaj se može koristiti kao punjač za Sony "InfoLITHIUM" baterije (V serije/H serije/P serije/W serije/M serije). (Funkcija punjača baterije)

Režim rada ovog uređaja

- Funkcije USB AC adaptera i punjača baterije se mogu koristiti istovremeno. (Režim simultanog punjenja)
- Ovaj uređaj može puniti bateriju brže nego obično, ako pritisnete taster Quick Charge. (Režim brzog punjenja)

Režim rada	Punjenje baterije	USB izlaz	Taster Quick Charge
Režim simultanog punjenja	Normalno punjenje	Omogućen	Isključen
Režim brzog punjenja	Brzo punjenje	Onemogućen	Uključen

"InfoLITHIUM" baterije (V serije/H serije/P serije/W serije/M serije) imaju

     oznaku.

"InfoLITHIUM" je zaštitni znak kompanije Sony Corporation.

- Ovaj uređaj se ne može koristiti za punjenje nikl-kadmijumske baterije ili nikl-metal hidridne baterije.
- Ovaj uređaj se jedino može koristiti za punjenje "InfoLITHIUM" baterije (V serije/H serije/P serije/W serije/M serije).

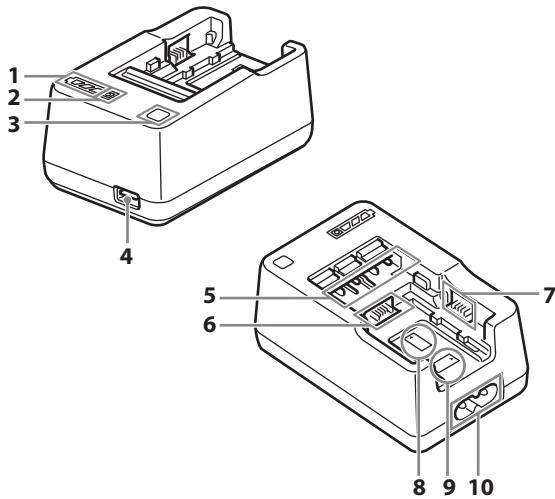
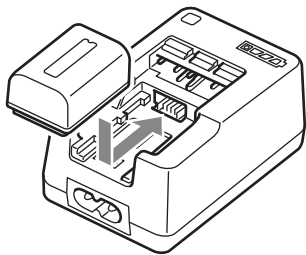
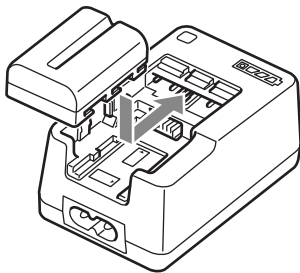
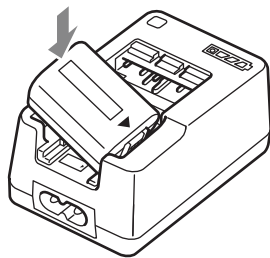
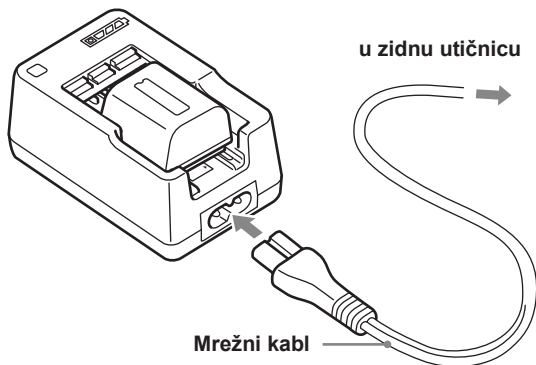
A**B****C****D****E**

A Opis delova

- 1 Indikator statusa punjenja
- 2 Indikator CHARGE
- 3 Taster Quick Charge
- 4 USB priključnica
- 5 Priključnica za bateriju (za M seriju)
- 6 Priključnica za bateriju (za V/H/P seriju)
- 7 Priključnica za bateriju (za W seriju)
- 8 ▲ oznaka (za V/H/P seriju)
- 9 ▲ oznaka (za W seriju)
- 10 AC ulazna priključnica

Punjenje baterije

Baterija se puni povezivanjem sa ovim uređajem.

1 Povežite bateriju.

InfoLITHIUM V/H/P serije (Pogledajte ilustraciju B)

InfoLITHIUM M serije (Pogledajte ilustraciju C)

① Poravnajte oznaku ▲ na bateriji sa oznakom ▲ na ovom uređaju i postavite bateriju.

② Pomerite bateriju u prikazanom smeru.

InfoLITHIUM W serije (Pogledajte ilustraciju D)

① Poravnajte oznaku ▲ na bateriji sa oznakom ▲ zatim ostvarite kontakt između baterije i priključnice za bateriju na ovom uređaju (za W seriju.)

② Pritisnite bateriju u prikazanom smeru dok ne legne ravno unutar ovog uređaja.

2 Povežite mrežni kabl sa ovim uređajem, a zatim ga uključite u zidnu utičnicu. (Pogledajte ilustraciju E).

Svetli indikator CHARGE (narandžasti) i punjenje počinje.

Indikator CHARGE se isključuje kad je baterija napunjena na oko 90% kapaciteta.

Indikator statusa punjenja se isključuje kada je punjenje završeno. (Pun kapacitet)

Napomene

- Nemojte podizati ovaj uređaj držeći bateriju.
- Pazite da ne udarite baterijom ovaj uređaj.
- Pazite da ne priključite prste prilikom postavljanja i uklanjanja baterije.

Uklanjanje baterije

InfoLITHIUM V/H/P serije

InfoLITHIUM M serije

Uklonite bateriju pomeranjem u pravcu suprotnom od pravca postavljanja.

InfoLITHIUM W serije

Podignite bateriju i uklonite je.

Možete proveriti približan status punjenja pomoću indikatora statusa punjenja.

□, ○... Isključen, ■, ●... Svetli

	Indikator statusa punjenja	Indikator CHARGE
Neposredno nakon postavljanja baterije - 30 %	□ □ □	●
30 % - 60 %	□ □ ■	●
60 % - 90 %	□ ■ ■	●
90 % - Pun kapacitet	■ ■ ■	○
Punjenje je završeno	□ □ □	○

Status punjenja prikazan indikatorom statusa punjenja procenti navedeni u gornjoj tabeli su okvirni pokazatelji.

Stvarni status punjenja može da se razlikuje zavisno od temperature okoline ili stanja baterije.

Vreme punjenja

Sledeća tabela prikazuje vreme punjenja za sasvim ispražnjenu bateriju.

Baterija	NP-FH50	NP-FV50	NP-FV70	NP-FV100
Vreme potpunog punjenja	170	195	400	750

Baterija	NP-FW50	NP-FM500H	NP-FM50	NP-QM71D	NP-QM91D
Vreme potpunog punjenja	145	270	205	395	620

- Približno vreme u minutima za punjenje prazne baterije.
- Detalje o trajanju baterije potražite u uputstvu za upotrebu svog uređaja.
- Vreme punjenja se može razlikovati zavisno od stanja baterije ili temperature okoline.
- Navedena vremena važe za punjenje prazne baterije koja se ispražnila upotrebom uređaja, pri korišćenju ovog uređaja pri temperaturi okoline od 25 °C.

Temperatura punjenja

Temperaturni opseg za punjenje je 0 °C – 40 °C.
Za maksimalnu efikasnost baterije, preporučeni temperaturni opseg pri punjenju iznosi 10 °C – 30 °C.

Napomene

- Ako indikator CHARGE ne svetli, proverite da li je baterija čvrsto povezana sa ovim uređajem.
- Kad je postavljena sasvim napunjena baterija, indikator CHARGE zasvetli jednom i zatim se isključuje.
- Punjenje baterije koja se nije koristila duže vreme će možda trajati duže nego obično.

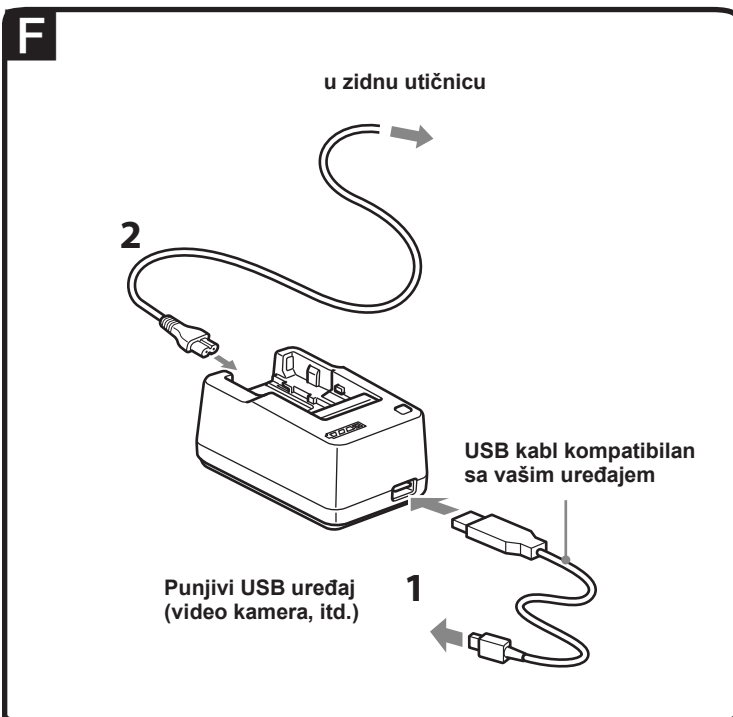

Upotreba ovog uređaja sa USB kablom (Pogledajte ilustraciju **F**)

- 1 Povežite vaš uređaj sa ovim uređajem.
- 2 Povežite mrežni kabl sa ovim uređajem, a zatim ga uključite u zidnu utičnicu.
Napajanje započinje automatski.
Napajanje ne započinje ako svetli taster Quick Charge. Pre upotrebe ovog uređaja, pritisnite taster Quick Charge kako biste ga isključili.
- 3 Kad se povezani uređaj sasvim napuni, isključite punjač iz napajanja i zatim isključite uređaj iz punjača.

Napomene

- USB kabl nije isporučen sa ovim uređajem. Pripremite USB kabl koji je kompatibilan sa vašim uređajem.
- Možda ćete morati da izvedete neke postupke na vašem uređaju, kako biste mogli da koristite funkciju USB AC adaptera ovog uređaja. Postupci i karakteristike se razlikuju zavisno od modela vašeg uređaja. Detalje potražite u uputstvu za upotrebu vašeg uređaja.

Povezivanje ovog uređaja sa uređajem putem USB kabla dok se baterija puni (Režim simultanog punjenja)

Ovaj uređaj može istovremeno da puni bateriju i napaja uređaj povezan USB kablom. Za detalje o postavljanju baterije na ovaj uređaj, pogledajte "Punjenje baterije". Za detalje o povezivanju uređaja, pogledajte "Upotreba ovog uređaja sa USB kablom".

Punjenje u kraćem vremenskom roku (Režim brzog punjenja)

Tokom punjenja baterije pritisnite taster Quick Charge kako bi se baterija brže napunila.

Taster Quick Charge svetli narandžasto tokom rada u režimu brzog punjenja.

Napomene

- Režimi simultanog punjenja i brzog punjenja se ne mogu koristiti u isto vreme. Kada je aktivirano brzo punjenje, prestaje napajanje uređaja povezanog putem USB kabla.
Uvek proverite status vašeg uređaja pre upotrebe.
Kada je brzo punjenje završeno, ponovo počinje napajanje uređaja povezanog putem USB kabla.
- Uređaj neće preći u režim brzog punjenja ako nije postavljena baterija. Pre korišćenja tastera Quick Charge uvek prvo postavite bateriju.

Vreme punjenja u režimu brzog punjenja.

Baterija	NP-FH50	NP-FV50	NP-FV70	NP-FV100
Vreme potpunog punjenja	70	80	125	230

Baterija	NP-FW50	NP-FM500H	NP-FM50	NP-QM71D	NP-QM91D
Vreme potpunog punjenja	115	160	140	225	330

- Približno vreme u minutima za punjenje prazne baterije.
- Vreme punjenja se može razlikovati zavisno od stanja baterije ili temperature okoline.
- Navedena vremena važe za punjenje prazne baterije koja se ispraznila upotrebom uređaja, pri korišćenju ovog uređaja pri temperaturi okoline od 25 °C.

Ovaj uređaj podržava opsege napona prisutne u celom svetu: od 100 V do 240 V. Nemojte koristiti elektronski ispravljač napona, jer može izazvati kvar. Oblici utičnica se razlikuju zavisno od države i regije. Proverite pre polaska.

U slučaju problema

Ako treperi indikator CHARGE, proverite sledeći dijagram.

Indikator CHARGE treperi na dva načina.

Treperi sporo: Uključuje se i isključuje svakih 1,5 sekundi

Treperi brzo: Uključuje se i isključuje svakih 0,15 sekundi

Postupci koje je potrebno preduzeti zavise od načina na koji indikator CHARGE treperi.

Ako indikator CHARGE nastavlja da treperi sporo

Punjenje se pauzira. Ovaj uređaj je u režimu mirovanja.

Ako je sobna temperatura izvan odgovarajućeg temperaturnog opsega, punjenje se automatski zaustavlja.

Kad se sobna temperatura vrati u odgovarajući opseg, indikator CHARGE počne da svetli i punjenje ponovo počinje.

Savetujemo da bateriju puniti pri temperaturi između 10 °C i 30 °C.

Ako indikator CHARGE nastavlja da treperi brzo

Pri prvom punjenju baterije u jednoj od sledećih situacija, indikator CHARGE može da treperi brzo.

U tom slučaju prvo uklonite bateriju iz ovog uređaja, zatim je ponovo postavite i puniti.

- ① Ako se baterija nije koristila duže vreme
- ② Ako je baterija dugo stajala u fotoaparatu
- ③ Odmah nakon kupovine

Ako indikator CHARGE nastavlja da treperi brzo, proverite sledeći dijagram.

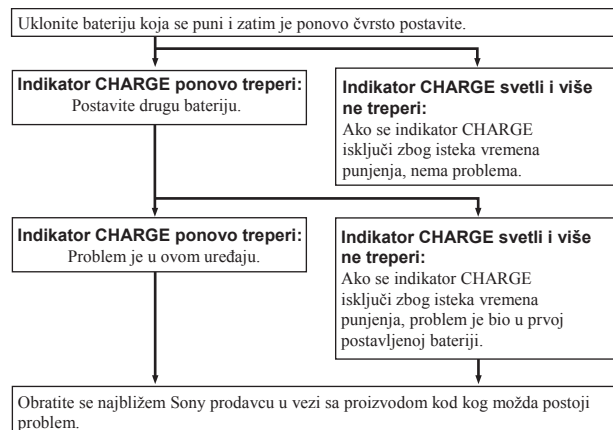

Baterija ne može da se puni.

- Ovaj uređaj nije priključen na zidnu električnu utičnicu.
→ Pravilno uključite mrežni kabl u ovaj uređaj i u zidnu utičnicu.
- Baterija nije čvrsto postavljena.
→ Pravilno postavite bateriju na ovaj uređaj.

Uređaj povezan USB kablom ne radi.

- Ovaj uređaj nije priključen na zidnu električnu utičnicu.
→ Pravilno uključite mrežni kabl u ovaj uređaj i u zidnu utičnicu.
- Možda je potrebno izvesti postupak na povezanom uređaju.
→ Pogledajte uputstvo za upotrebu povezanog uređaja.
- Ovaj uređaj je podešen na režim brzog punjenja.
→ Kada je ovaj uređaj podešen na režim brzog punjenja, zaustavlja se napajanje uređaja povezanog USB kablom.
Pritisnite Quick Charge taster i uverite se da ne svetli.

Tehnički podaci

Ulazne vrednosti	100 V - 240 V AC 50 Hz/60 Hz 0.38 A
Izlazne vrednosti	8.4 V DC 1600 mA (PUNJENJE BATERIJE) 5.0 V DC 1500 mA (USB NAPAJANJE 5V 1500mA)
Radna temperatura	0 °C to 40 °C
Temperatura skladištenja	-20 °C to +60 °C
Dimenzije (pribl.)	67 mm × 49 mm × 105 mm (š/v/d)
Masa	Pribl. 170 g
Sadržaj isporuke	Punjač baterije (BC-QM1) (1) AC mrežni kabl (1) Komplet štampane dokumentacije

Dizajn i tehnički podaci su podložni promeni bez najave.

OVLAŠĆENI SERVISI

SRBIJA

Input
Milentija Popovića 18
Beograd
011 2132 877, 311 9431

ETC Electronic
Ustanička 128b
Beograd
011 3473 530, 2894 508

ETC Electronic
Pere Velimirovića 8
Beograd
011 3510 424, 3591 243

SS Digit
Kraljice Marije 29
Beograd
011 3223 674, 3370 369

JEC Servis
Bul. Slobodana
Jovanovića 30
Novi Sad
021 401 134, 021 6398
418

MD Servis Centar
Save Kovačevića 11a
Niš
tel/fax 018 524 072

CRNA GORA

TV Video Centar
Save Kovačevića 153
Podgorica
020 620 980

V.T. Centar
Seljanovo bb
Tivat-Kotor
032 674 422

TV Digital Servis
Šukrije Međedovića
Bijelo Polje
050 431 399

Predstavništvo Sony Europe Ltd.

Omladinskih Brigada 88a
11 070 Novi Beograd
Republika Srbija

Sony Info Centar
+381 11 228 33 00
www.sony.rs
support.rs@eu.sony.com