

SONY®

Sound Bar

Upute za upotrebu

UPOZORENJE

Kako biste smanjili rizik od požara, ne prekrivajte ventilacijski otvor uređaja novinama, stolnjacima, zavjesama itd.

Uređaj ne izlažite otvorenim izvorima vatre (na primjer, upaljene svijeće).

Kako biste smanjili rizik od požara ili električnog udara, uređaj ne izlažite kapanju ili polijevanju i na njega ne stavljajte predmete napunjene tekućinom kao što su vaze.

Nemojte postavljati uređaj u zatvoreni prostor kao što je policica za knjige ili ugrađena vitrina.

Ne izlažite baterije ili uređaje s ugrađenim baterijama prekomjernoj toplini, poput sunčeve svjetlosti i vatre. Da bi se spriječile ozljede, ovaj uređaj mora se sigurno postaviti na ormarić ili pričvrstiti na pod/zid u skladu s uputama za postavljanje.

Samo za upotrebu u zatvorenom prostoru.

O izvorima napajanja

- Uređaj je pod naponom sve dok je priključen u strujnu utičnicu, čak i ako je sam uređaj isključen.
- Budući da se uređaj isključuje iz električne mreže izvlačenjem utikača, uređaj priključite u pristupačnu utičnicu. Ako primijetite neuobičajeno ponašanje jedinice, odmah isključite glavni utikač iz strujne utičnice.

Preporučeni kabeli

Za spajanje s računalima hostovima i/ili perifernim jedinicama moraju se upotrebljavati pravilno zaštićeni i uzemljeni kabeli i priključnice.

Za proizvode s CE oznakom

Valjanost CE oznake ograničena je samo na države gdje se zakonski primjenjuje, prvenstveno države članice EGP-a (Europskog gospodarskog prostora).

Za tanki zvučnik

Nazivna pločica nalazi se na dnu.

Za korisnike u Europi



Zbrinjavanje otpadnih baterija i električne i elektroničke opreme (primjenjivo u Europskoj uniji i drugim europskim državama s odvojenim sustavima za prikupljanje otpada)

Ovaj simbol na proizvodu, bateriji ili na pakiranju označava da se proizvod i baterija ne smiju odlagati kao kućanski otpad. Na određenim baterijama ovaj se simbol može pojaviti u kombinaciji s kemijskim simbolom. Kemijski simbol za živo (Hg) ili olovo (Pb) dodan je ako baterija sadrži više od 0,0005 % žive ili 0,004 % olova. Pravilnim odlaganjem proizvoda i baterija pridonosite sprječavanju mogućih negativnih posljedica za okoliš i ljudsko zdravlje do kojih bi moglo doći neispravnim odlaganjem otpada. Recikliranje materijala pomaže u očuvanju prirodnih resursa.

U slučaju da zbog sigurnosti, performansi ili integriteta podataka baterija mora biti ugrađena u proizvod, smije je mijenjati samo ovlašteno servisno osoblje. Da biste omogućili pravilno postupanje s baterijom te električnom i elektroničkom opremom, proizvode nakon isteka vijeka trajanja odložite na odgovarajuće odlagalište za recikliranje električne i elektroničke opreme. Za sve ostale baterije

pogledajte odjeljak o tome kako sigurno ukloniti bateriju iz proizvoda. Bateriju odložite na odgovarajuće odlagalište za recikliranje iskorištenih baterija. Dodatne informacije o recikliranju ovog proizvoda ili baterije zatražite od lokalne gradske uprave, komunalne službe za odlaganje otpada ili u trgovini u kojoj ste kupili proizvod ili bateriju.

Obavijest za korisnike: sljedeće informacije odnose se samo na opremu koja se prodaje u državama koje primjenjuju direktive EU-a.

Proizvod je proizveden u ime tvrtke ili ga je proizvela tvrtka Sony Corporation, 1-7-1 Konan Minato-ku Tokio, 108-0075 Japan. Upiti koji se odnose na usklađenost proizvoda sa zakonodavstvom Europske unije trebaju se uputiti ovlaštenom predstavniku, Sony Belgium, bijkantoor van Sony Europe Limited, Da Vincilaan 7-D1, 1935 Zaventem, Belgija. Ako imate pitanja vezana uz servis ili jamstvo, obratite se na adrese navedene u zasebnim dokumentima o servisu i jamstvu.

Ovime tvrtka Sony Corp. izjavljuje da je ova oprema u skladu s osnovnim zahtjevima i ostalim relevantnim odredbama direktive 1999/5/EZ. Dodatne informacije potražite na sljedećoj URL adresi:
<http://www.compliance.sony.de/>



Sound bar je namijenjen reprodukciji zvuka sa spojenih uređaja, glazbe koja se emitira s pametnog telefona kompatibilnog s funkcijom NFC ili BLUETOOTH uređaja.

Ova oprema s kabelom za povezivanje kraćim od 3 metra ispitana je i u skladu je s ograničenjima navedenima u propisima o elektromagnetskoj kompatibilnosti (EMC).

Autorska prava i zaštitni znaci

- Ovaj sustav podržava tehnologije Dolby* Digital i DTS** Digital Surround System.
 - * *Proizvedeno pod licencom tvrtke Dolby Laboratories. Dolby i dvostruko D zaštitni su znaci tvrtke Dolby Laboratories.
 - ** Za DTS patente pogledajte <http://patents.dts.com>. Proizvedeno pod licencom tvrtke DTS Licensing Limited. DTS, simbol, & DTS i simbol zajedno registrirani su zaštitni znaci, a DTS Digital Surround zaštitni je znak tvrtke DTS, Inc. © DTS, Inc. Sva prava pridržana.
- Zaštitna riječ BLUETOOTH® i logotipi registrirani su zaštitni znaci tvrtke Bluetooth SIG, Inc. i svaka upotreba takvih oznaka od strane tvrtke Sony Corporation u skladu je s licencom. Ostali zaštitni znaci i trgovački nazivi u vlasništvu su odgovarajućih vlasnika.
- Ovaj sustav sadrži tehnologiju High-Definition Multimedia Interface (HDMI™). Izrazi HDMI i HDMI multimedijско су счелје високе резолуције те логотип HDMI заштитни су знаци или регистrirани заштитни знаци tvrtke HDMI Licensing LLC u Sjedinjenim Državama i drugim zemljama.
- Oznaka N-Mark zaštitni je znak ili registrirani zaštitni znak tvrtke NFC Forum, Inc. u Sjedinjenim Američkim Državama i drugim državama.
- Android™ zaštitni je znak tvrtke Google Inc.
- Google Play™ zaštitni je znak tvrtke Google Inc.
- „BRAVIA” zaštitni je znak tvrtke Sony Corporation.

- „PlayStation“ registrirani je zaštitni znak tvrtke Sony Computer Entertainment Inc.
- MPEG tehnologija troslojnog kodiranja zvuka Layer-3 i patenti imaju licencu tvrtki Fraunhofer IIS i Thomson.
- Windows Media registrirani je zaštitni znak ili zaštitni znak tvrtke Microsoft Corporation u Sjedinjenim Američkim Državama i/ili drugim zemljama.
- Ovaj proizvod zaštićen je određenim pravima intelektualnog vlasništva tvrtke Microsoft Corporation. Upotreba ili distribucija ove tehnologije izvan proizvoda zabranjena je bez odgovarajuće licence koju je izdala tvrtka Microsoft ili ovlaštena podružnica tvrtke Microsoft.
- „ClearAudio+“ zaštitni je znak tvrtke Sony Corporation.
- Apple, logotip Apple, iPhone, iPod, iPod touch i Retina zaštitni su znaci tvrtke Apple Inc., registrirani u Sjedinjenim Američkim Državama i drugim državama. App Store servisna je oznaka tvrtke Apple Inc.

„Made for iPod“ i „Made for iPhone“ znači da je elektronička oprema osmišljena za spajanje s uređajima iPod ili iPhone te da je potvrđeno od strane razvojnog programera da je u skladu sa standardima izvedbe tvrtke Apple. Tvrtka Apple nije odgovorna za rad ovog uređaja ili njegovu usklađenost sa sigurnosnim i propisanim standardima. Napominjemo da upotreba ove dodatne opreme s uređajima iPod ili iPhone može utjecati na bežičnu izvedbu.

Kompatibilni modeli uređaja iPod/iPhone

Kompatibilni modeli uređaja iPod/iPhone su sljedeći. Ažurirajte svoj uređaj iPod/iPhone najnovijim softverom prije upotrebe sustava. Tehnologija BLUETOOTH radi s uređajima:

- iPhone 6s Plus/iPhone 6s/iPhone 6 Plus/iPhone 6/iPhone 5s/iPhone 5c/iPhone 5
 - iPod touch (6. generacija) / iPod touch (5. generacija)
- Ostali nazivi sustava i proizvoda općenito su zaštitni znaci ili registrirani zaštitni znaci proizvođača. Oznake ™ i ® ne upotrebljavaju se u ovom dokumentu.

O ovim uputama

- Upute u ovim uputama za upotrebu opisuju kontrole na daljinskom upravljaču. Možete upotrebljavati i kontrole na tankom zvučniku ako imaju iste ili slične nazive kao gumbi na daljinskom upravljaču.
- U priručniku su prikazane neke slike kao konceptualni crteži te se mogu razlikovati od stvarnih proizvoda.
- Zadana postavka je podvučena.
- Tekst omeđen dvostrukim navodnicima („--“) prikazuje se na zaslonu gornje ploče.

Sadržaj

Povezivanje ➔ Vodič za početak (zasebni dokument)

O ovim uputama	4	Aktiviranje bežičnog prijenosa između pojedinih jedinica (Secure Link)	20
Vodič kroz dijelove i kontrole	6	Prilagodba jačine zvuka subwoofera	21
Slušanje		Dodatne informacije	
Slušanje zvuka s povezanih uređaja	9	Mjere opreza	21
Slušanje glazbe s USB uređaja	10	Rješavanje problema	22
Prilagodba zvuka		Vrste datoteka koje se mogu reproducirati	27
Uživanje u zvučnim efektima	11	Podržani audio formati	27
BLUETOOTH funkcije		Specifikacije	27
Slušanje glazbe s BLUETOOTH uređaja	12	O BLUETOOTH komunikaciji	29
Upravljanje sustavom pomoću pametnog telefona ili tableta (SongPal)	14		
Postavke i prilagodbe			
Upotreba zaslona za postavljanje	15		
Ostale funkcije			
Upotreba funkcije Kontrola za HDMI	17		
Upotreba funkcije „BRAVIA“ Sync	18		
Štednja energije u stanju pripravnosti	19		
Postavljanje tankog zvučnika na zid	19		
Vodoravno postavljanje subwoofera	20		

Vodič kroz dijelove i kontrole

Dodatne informacije potražite na stranicama navedenima u zagradama.

Tanki zvučnik

Gornja i bočna ploča

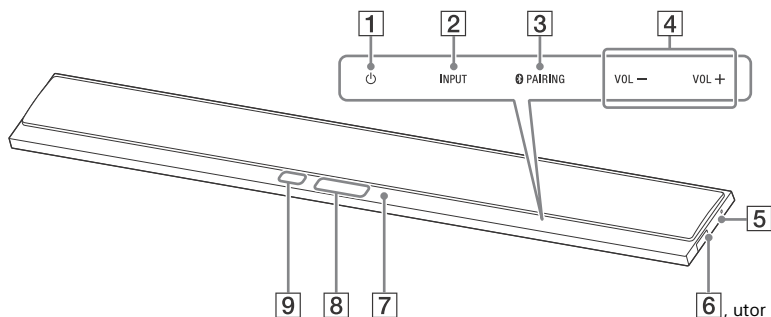

1 dodirna tipka (napajanje)

Uključuje sustav ili ga postavlja u stanje pripravnosti.

2 Dodirna tipka INPUT

Služi za odabir uređaja koji želite koristiti.

3 Dodirna tipka PAIRING

4 Dodirna tipka VOL (jačina zvuka) +/-

5 (N-Mark) (str. 13)

Postavite uređaj kompatibilan s funkcijom NFC pored te oznake kako biste uključili funkciju NFC.

6 Ulaz (USB) (str. 10)

Postavite svoj nokat u utor (s donje strane) kako biste otvorili poklopac.

7 Plavi LED indikator

Prikazuje BLUETOOTH status na dolje opisan način.

Tijekom BLUETOOTH uparivanja	brzo treperi
------------------------------	--------------

Sustav se pokušava povezati s BLUETOOTH uređajem	treperi
--	---------

Sustav je uspostavio vezu s BLUETOOTH uređajem	Svijetli
--	----------

8 Zaslon gornje ploče

9 Senzor daljinskog upravljača

O dodirnim tipkama

Dodirne se tipke aktiviraju kada ih lagano dodirnete. Nemojte ih prejako pritiskati.

Stražnja ploča

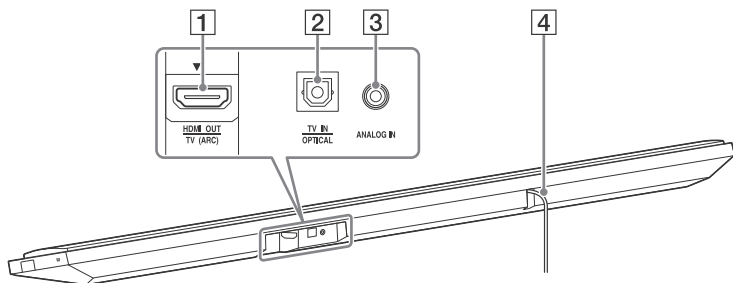

1 Priključak HDMI OUT TV (ARC)

2 Priključak TV IN OPTICAL

3 Priključak ANALOG IN

4 Kabel za napajanje

Subwoofer

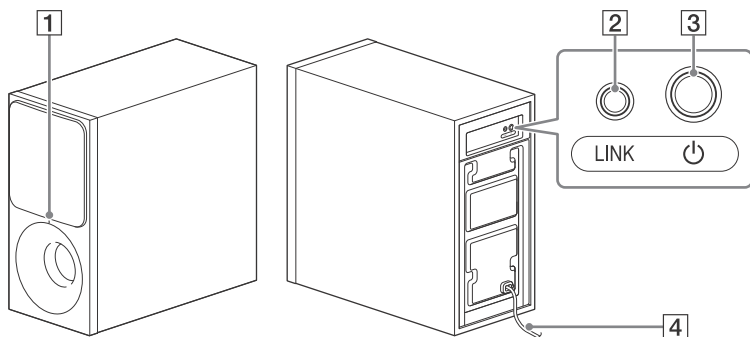

1 Indikator napajanja

- Isključena svjetla: napajanje je isključeno.
- Crveno: nije priključeno na tanki zvučnik (stanje pripravnosti).
- Zeleno: priključeno na tanki zvučnik (veza Secure Link nije uspostavljena).
- Narančasto: uspostavljena je veza Secure Link.

2 LINK (str. 21)

3  (napajanje)

Uključuje subwoofer ili ga postavlja u stanje pripravnosti.

4 Kabel za napajanje

O stanju pripravnosti

Subwoofer automatski ulazi u stanje pripravnosti i indikator napajanja svijetli crveno kada je tanki zvučnik u stanju pripravnosti ili je isključen bežični prijenos. Subwoofer se automatski uključuje kada je uključen tanki zvučnik i aktiviran bežični prijenos.

Daljinski upravljač

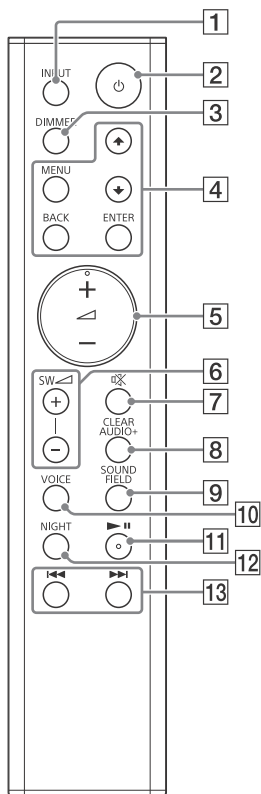

1 INPUT (str. 9)

2 (napajanje)

Uključuje sustav ili ga postavlja u stanje pripravnosti.

3 DIMMER

Prilagođava svjetlinu zaslona gornje ploče.

„BRIGHT” → „DARK” → „OFF”

• Zaslom gornje ploče isključuje se kada odaberete „OFF”.

Automatski se uključuje kada ponovno pritisnete bilo koji gumb ako niste upotrebljavali sustav nekoliko sekundi.

Međutim, u nekim slučajevima zaslon gornje ploče možda se neće isključiti. Ako se to dogodi, svjetlina zaslona gornje ploče ista je kao u slučaju „DARK”.

4 MENU

Uključuje/isključuje izbornik na zaslonu gornje ploče.



Odabire stavke izbornika.

ENTER

Služi za otvaranje odabrane stavke.

BACK

Služi za povratak na prethodni zaslon.

Zaustavlja USB reprodukciju.

5 (jačina zvuka) +*/-

Prilagođava jačinu zvuka.

6 SW (jačina zvuka subwoofera) +/- (str. 21)

Prilagođavaju jačinu zvuka basa.

7 (isključivanje zvuka)

Privremeno isključuje zvuk.

8 CLEARAUDIO+

Automatski odabire odgovarajuću postavku zvuka za izvor zvuka.

9 SOUND FIELD (str. 11)

Odabire način zvuka.

10 VOICE (str. 11)

11 ►►* (reprodukcija/pauza)

Pauzira ili pokreće reprodukciju.

12 NIGHT (str. 11)

13 ◀◀/▶▶ (prethodno/sljedeće/
premotavanje unatrag/
unaprijed)

Pritisnite za odabir prethodnog/
sljedećeg zapisa ili datoteke.

Pritisnite i držite da biste
pretraživali unaprijed ili unatrag.

* Gumbi ►► i ◀ + imaju ispučenu
točku. Ispučenje upotrijebite kao
orijentir prilikom rukovanja daljinskim
upravljačem.

Slušanje

Slušanje zvuka s povezanih uređaja

Više puta zaredom pritisnite INPUT.

Ako jednom pritisnete gumb INPUT, trenutni uređaj će se prikazati na zaslonu gornje ploče, a potom će se prilikom svakog pritiska na gumb INPUT uređaj ciklički izmjenjivati na sljedeći način.

„TV” → „ANALOG” → „BT” → „USB”

„TV”

Uređaj (TV itd.) koji je spojen na priključak IN OPTICAL na TV-u ili TV kompatibilan s funkcijom Audio Return Channel i spojen na HDMI OUT TV (ARC) priključak

„ANALOG”

Uređaj (Reproduktor digitalnih medija itd.) koji je spojen na priključak ANALOG IN

„BT”

BLUETOOTH uređaj koji podržava A2DP (str. 12)

„USB”

USB uređaj koji je priključen u  (USB) ulaz (str. 10)

Slušanje glazbe s USB uređaja

Na spojenom USB uređaju možete reproducirati glazbene datoteke. Za datoteke koje se mogu reproducirati pogledajte „Vrste datoteka koje se mogu reproducirati“ (str. 27).

1 Priključite USB uređaj u (USB) ulaz.

Prije priključivanja pogledajte upute za rad USB uređaja.

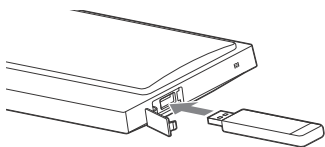



2 Uzastopce pritisčite INPUT kako biste odabrali „USB“.

Na TV zaslону prikazuje se popis sadržaja za USB.

3 Pritisnite / kako biste odabrali željeni sadržaj, a zatim pritisnite ENTER.

Započinje reprodukcija odabranog sadržaja.

4 Prilagodite jačinu zvuka.

- Prilagodite jačinu zvuka tankog zvučnika pritiskom na  +/-.
- Prilagodite jačinu zvuka subwoofera pritiskom na gumb SW  +/-.

Napomena

Nemojte uklanjati USB uređaj tijekom rada. Kako biste izbjegli oštećenje podataka na USB uređaju, isključite sustav prije uklanjanja USB uređaja.

Informacije s USB uređaja na TV zaslónu

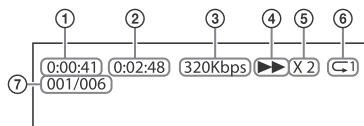

- 1 Vrijeme reprodukcije
- 2 Ukupno vrijeme reprodukcije
- 3 Brzina prijenosa u bitovima
- 4 Status reprodukcije
- 5 Brzina premotavanja unatrag/ unaprijed
- 6 Status ponavljanja reprodukcije
- 7 Kazalo odabrane datoteke/Ukupan broj datoteka u mapi

Napomene

- Ovisno o izvoru koji se reproducira, neke informacije možda se neće prikazati.
- Ovisno o načinu reprodukcije, prikazane informacije mogu se razlikovati.

Prilagodba zvuka

Uživanje u zvučnim efektima

Možete jednostavno uživati u unaprijed programiranim zvučnim poljima koja su prilagođena različitim izvorima zvuka.

Odabir zvučnog polja

Uzastopce pritisćite **SOUND FIELD** dok se ne prikaže željeno zvučno polje na zaslonu gornje ploče.

„CLEARAUDIO+“

Možete uživati u zvuku sa zvučnim poljem koje preporučuje tvrtka Sony. Zvučno polje je automatski optimizirano prema sadržaju i funkciji reprodukcije.

„MOVIE“

Zvukovi se reproduciraju s efektima surroura, realistični su i snažni, što ih čini prikladnima za filmove.

„MUSIC“

Zvučni efekti optimizirani su za slušanje glazbe.

„SPORTS“

Komentari su jasni, klicanje se čuje u surround zvuku, a zvukovi su realistični.

„GAME“

Zvukovi su snažni i realistični, prikladni za igranje igara.

„STANDARD“

Zvuk koji odgovara svakom izvoru.

Savjet

Možete pritisnuti i CLEARAUDIO+ kako biste odabrali „CLEARAUDIO+“.

Upotreba funkcije Night mode

Ova je funkcija korisna kada noću želite gledati filmove. Jasno ćete čuti govor i na niskim razinama jačine zvuka.

Pritisnite NIGHT kako biste odabrali „N.ON“.

Za isključivanje funkcije Night mode pritisnite NIGHT kako biste odabrali „N.OFF“.

Upotreba funkcije Clear Voice

Funkcija vam pomaže da jasnije čujete dijaloge.

Više puta zaredom pritisnite VOICE.

- „UP OFF“: Isključuje se funkcija Clear voice.
- „UP 1“: Raspon dijaloga je poboljšan.
- „UP 2“: Raspon dijaloga je poboljšan, a dijelovi raspona koje starije osobe teško razaznaju pojačani su.

BLUETOOTH funkcije

Slušanje glazbe s BLUETOOTH uređaja

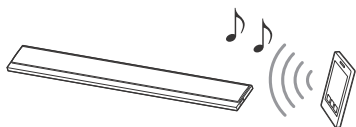

Uparivanje sustava s BLUETOOTH uređajem

Uparivanje je postupak pri kojem se BLUETOOTH uređaji međusobno registriraju prije povezivanja. Postupak uparivanja dovoljno je provesti jednom.

- 1 Postavite BLUETOOTH uređaj na udaljenost od 1 metra od tankog zvučnika.**
- 2 Pritisnite  PAIRING na tankom zvučniku.**
Plavi LED indikator na tankom zvučniku brzo treperi tijekom BLUETOOTH uparivanja.
- 3 Uključite BLUETOOTH funkciju i odaberite „HT-CT390” nakon što ga pronađete na BLUETOOTH uređaju.**
Ovaj korak provedite u roku od pet minuta, inače se način uparivanja može otkazati.
Nakon uspostavljanja BLUETOOTH veze uključuje se plavi LED indikator.





Napomene

- Ako je na BLUETOOTH uređaju potrebno unijeti lozinku, unesite „0000”. Lozinka se može zvati „Passcode”, „PIN code”, „PIN number” ili „Password”.
- Možete upariti najviše 9 BLUETOOTH uređaja. Ako uparite deseti BLUETOOTH uređaj, prvi povezani uređaj zamijenit će se novim.

Slušanje glazbe s uparenog uređaja

- 1 Uključite BLUETOOTH funkciju na uparenom uređaju.**
- 2 Uzastopce pritisćite INPUT kako biste odabrali „BT”.**
Sustav se automatski ponovno povezuje s posljednje spojenim BLUETOOTH uređajem.
Nakon uspostavljanja BLUETOOTH veze uključuje se plavi LED indikator.
- 3 Započnite reprodukciju na BLUETOOTH uređaju.**
- 4 Prilagodite jačinu zvuka.**
 - Prilagodite jačinu zvuka BLUETOOTH uređaja.
 - Prilagodite jačinu zvuka tankog zvučnika pritiskom na  +/–.
 - Prilagodite jačinu zvuka subwoofera pritiskom na gumb SW  +/–.

Napomene

- Kada uspostavite vezu između sustava i BLUETOOTH uređaja, možete upravljati reprodukcijom pritiskom na   i  .
- Možete se povezati sa sustavom s uparenog BLUETOOTH uređaja, čak i kad je sustav u stanju pripravnosti, ako postavite „BTSTB” na „ON” (str. 16).
- Reprodukcijski zvuk na ovom sustavu može kasniti za onom na BLUETOOTH uređaju zbog svojstava BLUETOOTH bežične tehnologije.

Savjet

Možete omogućiti ili onemogućiti kodek AAC s BLUETOOTH uređaja (str. 16).

Prekidanje veze s BLUETOOTH uređajem

Učinite nešto od sljedećeg.

- Ponovno pritisnite  PAIRING na tankom zvučniku.
- Onemogućite BLUETOOTH funkciju na BLUETOOTH uređaju.
- Isključite sustav ili BLUETOOTH uređaj.

Povezivanje s udaljenim uređajem putem funkcije jednog dodira (NFC)

NFC (Near Field Communication) tehnologija je koja omogućuje bežičnu komunikaciju kratkog dometa između raznih uređaja.

Držanjem uređaja kompatibilnog s funkcijom NFC pored oznake N-Mark na tankom zvučniku, sustav i udaljeni uređaj automatski će se upariti i uspostaviti BLUETOOTH vezu.

Kompatibilni udaljeni uređaji

Udaljeni uređaji s ugrađenom funkcijom NFC
(OS: Android 2.3.3 ili novija verzija, osim Android 3.x)

Napomene



- Sustav može istodobno prepoznati i spojiti samo jedan uređaj kompatibilan s tehnologijom NFC.
- Ovisno o vašem udaljenom uređaju, možda ćete unaprijed morati izvršiti sljedeće postupke.
 - Uključite funkciju NFC. Pojednosti potražite u uputama za upotrebu udaljenog uređaja.

- Ako vaš udaljeni uređaj koristi stariju verziju operacijskog sustava od Android 4.1.x, preuzmite i pokrenite aplikaciju „NFC Easy Connect“. „NFC Easy Connect“ besplatna je aplikacija za udaljene uređaje sa sustavom Android te se može preuzeti s trgovine Google Play. (Aplikacija možda neće biti dostupna u nekim državama i/ili regijama.)

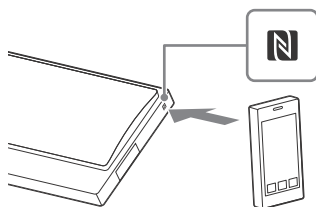
- 1 Držite udaljeni uređaj blizu oznake N-Mark na tankom zvučniku dok udaljeni uređaj ne počne vibrirati.**



Slijedite upute na zaslonu prikazane na udaljenom uređaju i dovršite postupak za BLUETOOTH vezu. Nakon uspostavljanja BLUETOOTH veze, uključit će se plavi LED indikator tankog zvučnika.

- 2 Pokrenite reprodukciju izvora zvuka na udaljenom uređaju.**
Pojednosti o operacijama reprodukcije potražite u uputama za upotrebu udaljenog uređaja.
- 3 Prilagodite jačinu zvuka.**
 - Prilagodite jačinu zvuka BLUETOOTH uređaja.
 - Prilagodite jačinu zvuka tankog zvučnika pritiskom na  +/-.
 - Prilagodite jačinu zvuka subwoofera pritiskom na gumb SW  +/-.

Savjet

Ako uparivanje i uspostavljanje BLUETOOTH veze ne uspije, napravite sljedeće.

- Ponovno držite udaljeni uređaj blizu oznake N-Mark na tankom zvučniku.
- Izvadite udaljeni uređaj iz torbice ako koristite torbicu za udaljeni uređaj dostupnu na tržištu.
- Ponovno pokrenite aplikaciju „NFC Easy Connect“.

Prekid reprodukcije putem funkcije jednog dodira

Ponovno držite udaljeni uređaj blizu oznake N-Mark na tankom zvučniku.

- Specifikacija i dizajn aplikacije SongPal podložni su izmjenama bez prethodne najave.

Upotreba aplikacije SongPal

- 1** Preuzmite besplatnu aplikaciju SongPal na udaljeni uređaj.
- 2** Povežite sustav i udaljeni uređaj putem BLUETOOTH veze (str. 12).
- 3** Pokrenite aplikaciju SongPal.
- 4** Upravljajte prema uputama na zaslonu aplikacije SongPal.



Upravljanje sustavom pomoću pametnog telefona ili tableta (SongPal)

SongPal je posebna aplikacija za rad s audio uređajima koji su kompatibilni s aplikacijom SongPal i koje je proizvela tvrtka Sony putem pametnog telefona ili tableta. Potražite aplikaciju SongPal u trgovini Google Play ili App Store i preuzmite je putem pametnog telefona ili tableta.

SongPal vam omogućuje:

- promjenu često korištenih postavki, odabir ulaza sustava i prilagođavanje jačine zvuka,
- uživanje u glazbenom sadržaju pohranjenom na pametnom telefonu pomoću sustava.
- vizualno uživanje u glazbi pomoću zaslona pametnog telefona.

Napomene

- SongPal upotrebljava BLUETOOTH funkciju sustava.

Upotreba zaslona za postavljanje

Pomoću ovog izbornika možete postaviti sljedeće stavke. Vaše će se postavke zadržati čak i ako isključite kabel za napajanje.

- 1** Pritisnite **MENU** kako biste uključili izbornik na zaslonu gornje ploče.
- 2** Više puta zaredom pritisnite **BACK/▲/▼/ENTER** da biste odabrali stavku, a zatim pritisnite **ENTER** za odabir željene postavke.
- 3** Pritisnite **MENU** da biste isključili izbornik.

Popis izbornika

Zadane postavke su podvučene.

Stavke izbornika	Funkcija
„LVL >” (razina)	<p>„ATT” (postavke ublažavanje – analogne)</p> <p>Do izobličenja može doći prilikom slušanja uređaja spojenog na priključak ANALOG IN. Možete spriječiti izobličenje prigušivanjem ulazne razine na sustavu.</p> <ul style="list-style-type: none"> • „ON”: Prigušuje ulaznu razinu. Izlazna razina smanjit će se na ovoj postavci. • „OFF”: Uobičajena ulazna razina.
	<p>„DRC” (kontrola dinamičkog raspona)</p> <p>Korisno za gledanje filmova pri malo jačini zvuka. DRC odnosi se na Dolby Digital izvore.</p> <ul style="list-style-type: none"> • „ON”: Kompresija zvuka u skladu s podacima iz sadržaja. • „OFF”: Zvuk se ne komprimira.
„SPK >” (Zvučnik)	<p>„PLACE” (Raspored zvučnika)</p> <ul style="list-style-type: none"> • „STDRD”: Odaberite ovu postavku ako ste postavili tanki zvučnik u standardni položaj. • „WALL”: Ovu postavku odaberite ako tanki zvučnik postavljate na zid (str. 19).
„AUD >” (audio)	<p>„DUAL” (dvostruki mono)</p> <p>Možete uživati u višekanalnom zvuku kada sustav prima Dolby Digital višekanalne signale.</p> <ul style="list-style-type: none"> • „M/S”: Reproducirat će se miješani zvuk glavnog i drugog jezika. • „MAIN”: Reproducirat će se zvuk glavnog jezika. • „SUB”: Reproducirat će se zvuk drugog jezika.
	<p>„TV AU” (TV audio)</p> <ul style="list-style-type: none"> • „AUTO”: ovu postavku odaberite kada je sustav povezan na HDMI (ARC) priključak TV-a pomoću HDMI kabela. • „OPT”: ovu postavku odaberite kada je sustav spojen na TV optičkim digitalnim kabelom.
	<p>„EFCT” (zvučni efekt)</p> <ul style="list-style-type: none"> • „ON”: reproducira se zvuk odabranog zvučnog polja. Preporučujemo upotrebu te postavke. • „OFF”: ulazni je izvor preoblikovan za 2 kanala.
	<p>„STRM” (emitiranje)</p> <p>Prikazuje informacije o trenutačnom emitiranju zvuka. Na stranici 27 potražite podržane audio formate.</p>

Stavke izbornika	Funkcija	
„HDMI>“	„CTRL“ (Kontrola za HDMI)	<ul style="list-style-type: none"> • „ON“: Funkcija Kontrola za HDMI omogućena je. Uređaji koji su spojeni HDMI kablom mogu upravljati jedni drugima. • „OFF“: Isključeno.
	„TVSTB“ (Standby Linked to TV)	<p>Ta je funkcija dostupna ako „CTRL“ postavite na „ON“.</p> <ul style="list-style-type: none"> • „AUTO“: Ako je ulaz sustava „TV“, sustav se automatski isključuje kada isključite TV. • „ON“: Sustav se automatski isključuje kada isključite TV bez obzira na ulaz. • „OFF“: Sustav se ne isključuje kada isključite TV.
	„COLOR“ (HDMI boja)	<ul style="list-style-type: none"> • „AUTO“: Automatski otkriva vrstu vanjskog uređaja, a zatim prebacuje na odgovarajuću postavku boje. • „YCBCr“: Reproducira YCbCr video signale. • „RGB“: Reproducira RGB video signale.
„BT >“ (BLUETOOTH)	„BTAAC“ (BLUETOOTH Napredno audio kodiranje)	<p>Možete odrediti hoće li sustav upotrebljavati AAC putem BLUETOOTH veze.</p> <ul style="list-style-type: none"> • „ON“: Omogućite AAC kodek. • „OFF“: Onemogućite AAC kodek.
	<p>Napomena</p> <p>Ako promijenite postavku „BTAAC“ kada je spojen BLUETOOTH uređaj, postavka kodeka odražava se tek nakon sljedećeg priključivanja.</p>	
	„BTSTB“ (BLUETOOTH pripravnost)	<p>Kada sustav ima informacije o uparivanju, nalazi se u BLUETOOTH stanju pripravnosti čak i ako je isključen.</p> <ul style="list-style-type: none"> • „ON“: omogućeno je BLUETOOTH stanje pripravnosti. • „OFF“: onemogućeno je BLUETOOTH stanje pripravnosti.
„INFO“ (informacije o BLUETOOTH uređaju)	<p>Naziv otkrivenog BLUETOOTH uređaja i adresa uređaja prikazuju se na zaslonu gornje ploče.</p> <p>„NO DEVICE“ pojavljuje se ako sustav nije povezan s BLUETOOTH uređajem.</p>	
„WS >“ (bežični zvuk)	„LINK“ (Secure Link)	<ul style="list-style-type: none"> • „ON“: Putem funkcije Secure Link (str. 20) možete odrediti koja će bežična veza biti upotrijebljena za povezivanje tankog zvučnika i subwoofera. • „OFF“: Isključeno.
„USB >“	„REPT“ (način rada za reprodukciju)	<ul style="list-style-type: none"> • „NONE“: reproducira sve pjesme. • „ONE“: ponavlja jednu pjesmu. • „FLDler“: ponavlja sve pjesme iz mape. • „RANDM“: nasumično ponavlja sve pjesme iz mape. • „ALL“: ponavlja sve pjesme.
„SYS >“ (sustav)	„ASTBY“ (automatsko stanje pripravnosti)	<ul style="list-style-type: none"> • „ON“: uključuje funkciju automatskog stanja pripravnosti. Ako ne upotrebljavate sustav 20 minuta, sustav automatski prelazi u stanje pripravnosti. • „OFF“: Isključeno.
	„VER“ (Verzija)	Verzija trenutnog upravljačkog programa prikazuje se na zaslonu gornje ploče.

Ostale funkcije

Upotreba funkcije Kontrola za HDMI

Spajanje uređaja poput TV-a ili Bluray Disc uređaja za reprodukciju kompatibilnog s funkcijom Kontrola za funkciju HDMI* pomoću HDMI kabela (HDMI kabl velike brzine, isporučuje se samo za određena područja) omogućuje jednostavno upravljanje uređajem putem daljinskog upravljača. S funkcijom Kontrola za HDMI možete upotrebljavati sljedeće funkcije.

- Funkcija isključivanja sustava
- Funkcija upravljanja zvukom sustava
- Audio Return Channel
- Funkcija reprodukcije jednim dodirom

* Kontrola za HDMI standardna je funkcija koju upotrebljava CEC (Consumer Electronics Control) za omogućavanje međusobne kontrole HDMI (High-Definition Multimedia Interface) uređaja.

Napomena

Te funkcije možda će raditi s uređajima koje nije proizvela tvrtka Sony, ali to nije zajamčeno.

Priprema za upotrebu funkcije Kontrola za HDMI

Postavite „HDMI>” – „CTRL” na sustavu na „ON” (str. 16) . Zadana je postavka „ON”.

Omogućite postavke funkcije Kontrola za HDMI za TV i drugi uređaj povezan na sustav.

Savjet

Ako omogućite funkciju Kontrola za HDMI („BRAVIA” sync) kada upotrebljavate TV proizvođača Sony, automatski je omogućena i funkcija Kontrola za HDMI u sustavu. Po dovršenju postavki na zaslonu gornje ploče prikazuje se poruka „DONE” .

Funkcija isključivanja sustava

Kada isključite TV, sustav će se automatski isključiti.

Postavite „HDMI>” – „TVSTB” na sustavu na „ON” ili „AUTO” (str. 16). Zadana je postavka „AUTO” .

Funkcija upravljanja zvukom sustava

Ako uključite sustav dok gledate TV, zvuk TV-a emitirat će se kroz zvučnike sustava. Jačina zvuka sustava može se prilagoditi pomoću daljinskog upravljača TV-a.

Ako se za posljednjeg gledanja TV-a zvuk emitirao iz zvučnika sustava, sustav će se automatski uključiti kada ponovno uključite TV.

Radnje možete obaviti i pomoću izbornika TV-a. Pojednosti potražite u uputama za upotrebu TV-a.

Napomene

- Ako pri upotrebi funkcije Twin Picture na TV-u odaberete ulaz koji nije „TV”, zvuk se emitira samo iz TV-a. Ako onemogućite funkciju Twin Picture, zvuk će se emitirati iz sustava.
- Razina jačine zvuka sustava prikazuje se na TV zaslonu, ovisno o TV-u. Može se razlikovati od jačine zvuka na zaslonu gornje ploče.
- Ovisno o postavkama TV-a, funkcija upravljanja zvukom sustava možda neće biti dostupna. Pojednosti potražite u uputama za upotrebu TV-a.

Audio Return Channel

Ako je sustav priključen na HDMI IN priključak TV-a koji je kompatibilan s funkcijom Audio Return Channel, zvuk TV-a možete slušati putem zvučnika sustava bez priključivanja optičkog digitalnog kabela.

Postavite „AUD >” – „TV AU” na sustavu na „AUTO” (str. 15) . Zadana je postavka „AUTO”.

Napomena

Ako sustav nije kompatibilan s funkcijom Audio Return Channel, potrebno je priključiti optički digitalni kabel (pogledajte isporučeni Vodič za početak).

Funkcija reprodukcije jednim dodirom

Kada reproducirate sadržaj na uređaju (Blu-ray Disc uređaj za reprodukciju, „PlayStation®4” itd.) povezanom na TV, sustav i TV automatski će se uključiti, ulaz sustava prebacit će se na ulaz za TV, a zvuk će se emitirati iz zvučnika sustava.

Napomene

- Ako se zvuk TV-a prilikom zadnjeg gledanja emitirao iz zvučnika TV-a, sustav se neće uključiti, a zvuk i slika emitirat će se s TV-a čak i ako reproducirate sadržaj na uređaju.
- Ovisno o TV-u, početni dio reproduciranog sadržaja možda se neće ispravno reproducirati.

Upotreba funkcije „BRAVIA” Sync

Uz funkciju Kontrola za HDMI možete upotrebljavati i sljedeću funkciju na uređajima kompatibilnima s funkcijom „BRAVIA” sync.

- Funkcija odabira prizora

Napomena

Ta je funkcija patentirana funkcija tvrtke Sony. Ona ne može raditi s proizvodima koje nije proizvela tvrtka Sony.

Funkcija odabira prizora

Zvučno polje sustava automatski se prebacuje u skladu s postavkama funkcije odabira prizora ili načina zvuka na TV-u. Pojedini potražite u uputama za upotrebu TV-a. Postavite zvučno polje na „CLEARAUDIO+” (str. 11).

Napomene o HDMI vezama

- Upotrebljavajte HDMI kabel velike brzine. Ako upotrebljavate standardni HDMI kabel, sadržaj rezolucije 1080p možda se neće ispravno prikazivati.
- Upotrijebite kabel odobren za HDMI upotrebu. Upotrijebite Sony HDMI kabel velike brzine s logotipom koji označava vrstu kabela.
- Ne preporučujemo upotrebu HDMI-DVI kabela za konverziju.
- Provjerite postavke povezane opreme ako je slika loša ili ako se zvuk ne emitira iz opreme priključene putem HDMI kabela.
- Povezana oprema može prigušiti audio signale (frekvenciju uzorkovanja, duljinu bita itd.) koji se emitiraju iz HDMI priključka.

- Zvuk se može prekinuti prilikom promjene frekvencije uzorkovanja ili broja kanala izlaznih audio signala iz opreme za reprodukciju.
- Ako povezana oprema nije kompatibilna s tehnologijom za zaštitu autorskih prava (HDCP), slika i/ili zvuk iz HDMI OUT priključka sustava mogu biti iskrivljeni ili se neće emitirati. U tom slučaju provjerite specifikacije povezane opreme.

Štednja energije u stanju pripravnosti

Provjerite jeste li namjestili sljedeće postavke:

- Stavka „CTRL” u „HDMI>” postavljena je na „OFF” (str. 16).
- Stavka „BTSTB” u „BT >” postavljena je na „OFF” (str. 16).

Postavljanje tankog zvučnika na zid

Tanki zvučnik možete postaviti na zid.

Napomene

- Pripremite vijke (nisu priloženi) koji odgovaraju materijalu i čvrstoći zida. Budući da je zid od gipsanih ploča osobito slab, vijke čvrsto pričvrstite u dvije zaglavice u nosivoj gredi. Postavite tanki zvučnik vodoravno, pričvršćen vijcima u zaglavicama na većem ravnom dijelu zida.
- Postavljanje obavezno prepustite prodavačima proizvoda tvrtke Sony ili ovlaštenim izvođačima te tijekom postavljanja posebnu pozornost posvetite sigurnosti.

- Tvrtka Sony ne snosi odgovornost za nezgode ili oštećenja uzrokovana neispravnim postavljanjem, nedostatnom čvrstoćom zida ili nepravilnim pričvršćivanjem vijaka, prirodnim nepogodama itd.

- 1** Pričvrstite zidne nosače u utore za pričvršćivanje nosača na dnu tankog zvučnika s priloženim vijcima tako da je površina svakog zidnog nosača jednaka onoj prikazanoj na crtežu.

Pričvrstite dva zidna nosača u lijevi i desni utor za pričvršćivanje na dnu tankog zvučnika.

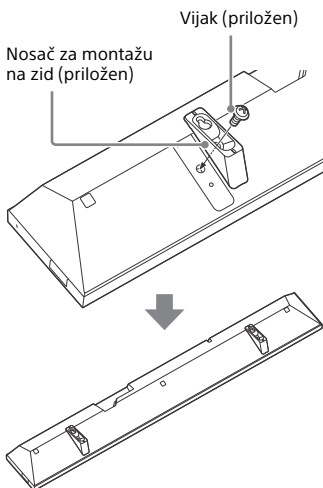

- 2** Pripremite vijke (nisu priloženi) koji odgovaraju rupama na nosačima.

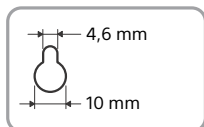
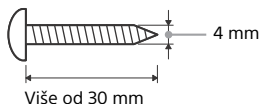

Rupa na nosaču

- 3** Pričvrstite vijke u dvije zaglavice u zidu.

Vijci bi trebali viriti iz zida 5 mm do 6 mm.

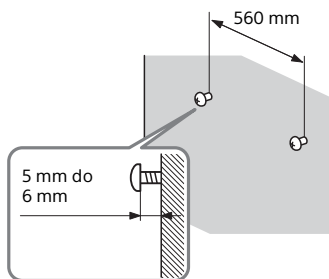

- 4** Objesite tanki zvučnik na vijke.

Poravnajte rupe u nosačima za montažu na zid s vijcima, a zatim objesite tanki zvučnik na dva vijka.

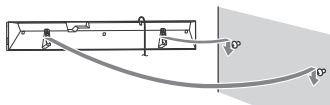

Vodoravno postavljanje subwoofera

Postavite subwoofer na desnu stranu tako da je logotip „SONY“ okrenut prema naprijed.

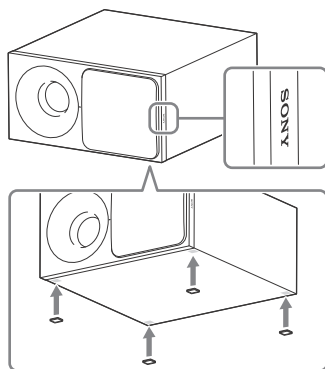

Postavite priložene obloge zvučnika.

Aktiviranje bežičnog prijenosa između pojedinih jedinica (Secure Link)

Putem funkcije Secure Link možete odrediti koja će bežična veza biti upotrijebljena za povezivanje tankog zvučnika i subwoofera.

Ta vam funkcija može pomoći pri sprječavanju smetnji ako upotrebljavate više bežičnih proizvoda ili ako ih upotrebljava netko u vašoj blizini.

- 1** Pritisnite **MENU**.
- 2** Pritisnite **▲/▼** kako biste odabrali „WS >“, a zatim pritisnite **ENTER**.

Dodatne informacije

Mjere opreza

O sigurnosti

- Ako u sustav dospije neki predmet ili tekućina, isključite sustav i odnesite ga na provjeru u ovlašteni servis prije no što ga nastavite upotrebljavati.
- Ne dirajte kabel izmjenične struje (kabel za napajanje) mokrim rukama. U suprotnom može doći do strujnog udara.
- Ne penjite se na tanki zvučnik i subwoofer jer možete pasti i ozlijediti se ili oštetiti sustav.

O izvorima napajanja

- Prije nego što uključite sustav, provjerite odgovara li radni napon sustava naponu lokalne električne mreže. Radni napon naveden je na nazivnoj pločici na dnu tankog zvučnika.
- Ako sustav ne planirate upotrebljavati dulje vrijeme, isključite ga iz zidne utičnice. Pri isključivanju kabela za napajanje uhvatite utikač i nemojte povlačiti kabel.
- Kabel za napajanje moguće je promijeniti samo u ovlaštenom servisu.

O zagrijavanju

Iako se sustav grije za vrijeme rada, to ne znači da je došlo do kvara. Ako sustav neprekidno upotrebljavate pri visokoj glasnoći, temperatura sustava na stražnjoj i donjoj strani značajno raste. Ne dirajte sustav kako se ne biste opekli.

- 3** Kada se „LINK” pojavi na zaslonu gornje ploče, pritisnite ENTER.
- 4** Pritisnite $\blacktriangle/\blacktriangledown$ kako biste odabrali „ON”, a zatim pritisnite ENTER.
- 5** Kada se „START” pojavi na zaslonu gornje ploče, pritisnite ENTER.
Pojavljuje se „*****” i tanki će zvučnik tražiti uređaje koje može upotrijebiti sa značajkom Link. Prijedite na sljedeći korak u roku od 2 minute.
- 6** Pritisnite LINK na subwooferu.
Indikator napajanja na subwooferu treperi u narančastoj boji.
- 7** Kada se „DONE” pojavi na zaslonu gornje ploče, pritisnite ENTER.
Subwoofer je povezan na tanki zvučnik i indikator napajanja na subwooferu uključuje se u narančastoj boji.
Pojava li se poruka „FAIL”, provjerite je li subwoofer uključen i pritisnite BACK kako biste ponovno proveli postupak od koraka 3.
- 8** Pritisnite MENU.
Izbornik će se isključiti.

Prilagodba jačine zvuka subwoofera

Subwoofer je namijenjen za reprodukciju zvuka basa ili zvuka niskih frekvencija.

Pritisnite SW \triangle +/- biste prilagodili jačinu zvuka subwoofera.

Napomena

Ako ulazni izvor sadrži malo zvuka basa, kao što je to u TV programima, zvuk iz subwoofera možda će se teško čuti.

O postavljanju

- Postavite sustav na mjesto s dobrom ventilacijom kako ne bi došlo do pretjeranog zagrijavanja te kako biste produžili vijek trajanja sustava.
- Ne stavljajte sustav u blizinu izvora topline ili na mjesta izložena izravnoj sunčevoj svjetlosti, prekomjernoj prašini ili mehaničkim udarima.
- Na stražnji dio tankog zvučnika i subwoofera ne stavljajte ništa što bi moglo blokirati otvore za ventilaciju i na taj način prouzročiti kvar.
- Ako se sustav upotrebljava u kombinaciji s TV-om, VCR-om ili kasetofonom, mogu nastati šumovi i kvaliteta slike može se pogoršati. U takvom slučaju, sustav udaljite od TV-a, VCR-a ili kasetofona.
- Budite oprezni prilikom postavljanja sustava na posebno tretiranu površinu (ulaštenu, nauljenu, poliranu itd.) jer mogu nastati mrlje ili oštećenja boje na površini.
- Pazite da se ne ozlijedite o kutove tankog zvučnika i subwoofera.
- Ostavite razmak od 3 cm ili više ispod tankog zvučnika kada ga vješate na zid.

O radu sustava

Prije nego što priključite ostalu opremu provjerite jeste li isključili sustav.

Nepravilnosti u prikazu boja na obližnjem TV zaslonu

Na određenim vrstama TV-a može doći do nepravilnosti u prikazu boja.

- Ako uočite da se boje ne prikazuju pravilno...
Isključite TV pa ga ponovno uključite nakon 15 do 30 minuta.
- Ako i dalje uočavate nepravilnosti u prikazu boja...
Odmaknite sustav od TV-a.

O čišćenju

Sustav čistite suhom mekom krpom za brisanje. Ne upotrebljavajte nikakvu abrazivnu krpnu, prašak za ribanje ili otapalo, primjerice alkohol ili benzin.

Ako imate pitanja ili problema u vezi sa sustavom, obratite se najbližem prodavaču proizvoda tvrtke Sony.

Rješavanje problema

Ako imate sljedećih poteškoća tijekom upotrebe sustava, pokušajte riješiti problem pomoću ovog priručnika za rješavanje problema prije nego što zatražite popravak. Ako je problem i dalje prisutan, obratite se najbližem prodavaču proizvoda tvrtke Sony.

Općenito

Napajanje se ne uključuje.

→ Provjerite je li kabel za napajanje čvrsto priključen.

Sustav ne radi normalno.

→ Isključite kabel za napajanje iz zidne utičnice pa ga ponovno priključite za nekoliko minuta.

Sustav se automatski isključuje.

→ Uključena je funkcija automatskog stanja pripravnosti. Postavite „ASTBY“ u „SYS >“ na „OFF“ (str. 16).

Sustav se ne uključuje čak ni kada je TV uključen.

→ Postavite „HDMI>“ – „CTRL“ na „ON“ (str. 16). TV mora podržavati funkciju Kontrola za HDMI (str. 17). Pojedini potražite u uputama za upotrebu TV-a.

→ Provjerite postavke zvučnika TV-a. Sustav se sinkronizira s postavkama zvučnika TV-a. Pojedini potražite u uputama za upotrebu TV-a.

→ Ako je zadnji put zvuk emitiran iz zvučnika TV-a, sustav se ne uključuje čak ni kada je TV uključen.

Sustav se isključuje kada se isključi TV.

- Provjerite postavku „HDMI>” – „TVSTB” (str. 16). Kada je „TVSTB” postavljeno na „ON”, sustav se automatski isključuje kada isključite TV bez obzira na ulaz.

Sustav se ne isključuje čak ni kada je TV isključen.

- Provjerite postavku „HDMI>” – „TVSTB” (str. 16). Da biste automatski isključili sustav kada isključite TV bez obzira na ulaz, postavite „TVSTB” na „ON”. TV mora podržavati funkciju Kontrola za HDMI (str. 17). Pojediniosti potražite u uputama za upotrebu TV-a.

Zvuk

Iz sustava se ne čuje zvuk TV-a.



- Provjerite vezu HDMI kabela, digitalnog optičkog kabela ili analognog audio kabela koji je povezan na sustav i TV (pogledajte priloženi vodič za početak).
- Ako je TV kompatibilan s funkcijom Kanal za povrat zvuka, provjerite sustav priključen na ARC koji je kompatibilan HDMI ulaznim priključkom TV-a (pogledajte isporučeni Vodič za početak). Ako se zvuk i dalje ne emitira ili je isprekidan, povežite priloženi optički digitalni kabel i postavite „AUD >” – „TV AU” na „OPT” (str. 15).
- Ako TV nije kompatibilan s funkcijom Kanal za povrat zvuka, sustav neće emitirati zvuk TV-a čak i ako je spojen na HDMI ulazni priključak TV-a. Za emitiranje TV zvuka sa sustava priključite isporučeni optički digitalni kabel (pogledajte isporučeni Vodič za početak).

- Ako se zvuk ne emitira iz sustava čak i ako su sustav i TV povezani optičkim digitalnim kablom ili ako TV nema priključak optičkog digitalnog izlaza za zvuk, povežite analogni audio kabl (nije priložen) i promijenite ulaz sustava u „ANALOG” (str. 9).
- Promijenite ulaz sustava u „TV” (str. 9).
- Povećajte jačinu zvuka na sustavu ili poništite isključivanje zvuka.
- Ovisno o redoslijedu kojim ste spojili TV i sustav, na sustavu može biti isključen zvuk, a na zaslону gornje ploče sustava prikazivat će se „MUTING”. U tom slučaju prvo uključite TV, a zatim sustav.
- Namjestite postavku zvučnika na TV-u (BRAVIA) na Audio System. Informacije o postavljanju TV-a potražite u uputama za upotrebu isporučenim s TV-om.

Zvuk se istodobno čuje iz sustava i iz TV-a.

- Isključite zvuk sustava ili TV-a.

Zvuk uređaja povezanog s tankim zvučnikom ne čuje se iz tankog zvučnika ili je vrlo tih.

- Pritisnite  i provjerite jačinu zvuka (str. 8).
- Pritisnite  ili  + da biste poništili funkciju isključenja zvuka (str. 8).
- Provjerite je li ulazni izvor pravilno odabran. Trebali biste isprobati druge ulazne izvore uzastopnim pritiskanjem gumba INPUT (str. 9).
- Provjerite jesu li svi kabeli i žice sustava i povezanih uređaja čvrsto umetnuti.

Nema zvuka ili se čuje samo vrlo tihi-zvuk iz subwoofera.

- Pritisnite  + da biste povećali jačinu zvuka subwoofera (str. 8).

- Provjerite svijetli li indikator napajanja na subwooferu u zeleno boji. Ako ne svijetli, pogledajte „Ne čuje se zvuk iz subwoofera.“ u odjeljku „Bežični zvuk subwoofera“ (str. 25).
- Subwoofer služi za reprodukciju zvuka basa. Ako ulazni izvori sadrže malo sastavnih dijelova sa zvukom basa (odnosno ako se radi o televizijskom emitiranju), možda će se zvuk iz subwoofera slabo čuti.
- Kada reproducirate sadržaj kompatibilan s tehnologijom za zaštitu autorskih prava (HDCP), ne emitira se iz subwoofera.

Nije moguće postići surround efekt.

- Ovisno o ulaznom signalu i postavci zvučnog polja, obrada surround zvuka možda neće raditi. Ovisno o programu ili disku, surround efekt će možda biti prigušen.
- Za reproduciranje višekanalnog zvuka provjerite postavku digitalnog audio izlaza na uređaju povezanom sa sustavom. Pojednosti potražite u uputama za upotrebu povezanog uređaja.

USB uređaj

USB uređaj nije prepoznat.

- Pokušajte sljedeće:
 - ① Isključite sustav.
 - ② Uklonite i ponovno priključite USB uređaj.
 - ③ Uključite sustav.
- Provjerite je li USB uređaj sigurno povezan na  (USB) ulaz.
- Provjerite jesu li USB uređaj ili kabel oštećeni.
- Provjerite je li USB uređaj uključen.

- Ako je USB uređaj povezan putem USB koncentratora, isključite ga i ponovno priključite USB uređaj izravno u tanki zvučnik.

BLUETOOTH uređaj

Nije moguće dovršiti uspostavljanje BLUETOOTH veze.

- Provjerite svijetli li plavi LED indikator (str. 6).
- Provjerite je li BLUETOOTH uređaj koji treba povezati uključen i je li omogućena BLUETOOTH funkcija.
- Približite BLUETOOTH uređaj tankom zvučniku.
- Ponovno uparite sustav i BLUETOOTH uređaj. Možda ćete prethodno morati poništiti uparivanje sustava pomoću BLUETOOTH uređaja.

Nije moguće provesti uparivanje.

- Približite BLUETOOTH uređaj tankom zvučniku.
- Provjerite da sustav ne prima smetnje iz bežične LAN opreme, s drugih bežičnih uređaja koji rade na 2,4 GHz ili mikrovalne pećnice. Ako se u blizini nalazi uređaj koji generira elektromagnetsko zračenje, udaljite takav uređaj od sustava.
- Uparivanje možda neće biti moguće ako se u blizini tankog zvučnika nalaze drugi BLUETOOTH uređaji. U tom slučaju isključite druge BLUETOOTH uređaje.

Ne čuje se zvuk iz povezanog BLUETOOTH uređaja.

- Provjerite svijetli li plavi LED indikator (str. 6).
- Približite BLUETOOTH uređaj tankom zvučniku.



- Ako se u blizini nalazi uređaj koji generira elektromagnetsko zračenje, primjerice bežična LAN oprema, drugi BLUETOOTH uređaji ili mikrovalna pećnica, odmaknite takve uređaje od sustava.
- Uklonite sve prepreke između sustava i BLUETOOTH uređaja ili odmaknite sustav od prepreke.
- Premjestite povezani BLUETOOTH uređaj.
- Pokušajte promijeniti bežičnu frekvenciju Wi-Fi usmjerivača, računala itd. u pojas od 5 GHz.
- Povećajte jačinu zvuka na povezanom BLUETOOTH uređaju.

Zvuk nije sinkroniziran sa slikom.

- Prilikom gledanja filmova možda ćete čuti zvuk s malim zakašnjenjem u odnosu na sliku.

Bežični zvuk subwoofera

Ne čuje se zvuk iz subwoofera.

- Indikator napajanja ne uključuje se.
 - Provjerite je li kabel za napajanje subwoofera pravilno priključen.
 - Pritisnite gumb  na subwooferu kako biste uključili napajanje.
- Indikator napajanja polako treperi u zelenoj boji ili svijetli crveno.
 - Premjestite subwoofer u blizinu tankog zvučnika tako da indikator napajanja svijetli zeleno.
 - Slijedite korake iz odjeljka „Aktiviranje bežičnog prijenosa između pojedinih jedinica (Secure Link)” (str. 20).
- Ako indikator napajanja treperi u crvenoj boji, pritisnite  na subwooferu za isključivanje napajanja i provjerite je li ventilacijski otvor subwoofera blokiran ili ne.

- Subwoofer je namijenjen za reprodukciju zvuka basa. Kada ulazni izvor sadrži malo zvuka basa, kao što je slučaj s većinom TV programa, zvuk basa možda se neće čuti.
- Pritisnite SW  + kako biste povećali jačinu zvuka subwoofera (str. 21).

Zvuk preskače ili se čuje šum.

- Ako se u blizini upotrebljava uređaj koji stvara elektromagnetske valove, kao što je bežični LAN ili mikrovalna pećnica, odmaknite sustav od uređaja.
- Ako postoji prepreka između tankog zvučnika i subwoofera, odmaknite je ili uklonite.
- Smjestite tanki zvučnik i subwoofer što je bliže moguće.
- Prebacite frekvenciju bežičnog LAN-a bilo kojeg Wi-Fi usmjerivača ili osobnog računala u blizini na 5 GHz.
- Prebacite TV, Blu-ray Disc uređaj za reprodukciju itd. s bežičnog LAN-a na žičani LAN.

Daljinski upravljač

Daljinski upravljač ne radi.

- Usmjerite daljinski upravljač prema senzoru daljinskog upravljača na tankom zvučniku (str. 6).
- Uklonite sve prepreke između daljinskog upravljača i tankog zvučnika.
- Zamijenite obje baterije u daljinskom upravljaču novima ako su slabe.
- Provjerite jeste li pritisnuli ispravan gumb na daljinskom upravljaču.

Daljinski upravljač TV-a ne radi.

- Postavite tanki zvučnik tako da ne ometa senzor daljinskog upravljača TV-a.

Ostalo

Funkcija Kontrola za HDMI ne radi ispravno.

- Provjerite vezu sa sustavom (pogledajte isporučeni Vodič za početak).
- Omogućite funkciju Kontrola za HDMI na TV-u. Pojednosti potražite u uputama za upotrebu TV-a.
- Pričekajte trenutak pa pokušajte ponovno. Ako isključite sustav, morat ćete pričekati neko vrijeme prije provođenja radnji. Pričekajte 15 sekundi ili dulje, a zatim pokušajte ponovno.
- Provjerite podržavaju li uređaji priključeni na sustav funkciju Kontrola za HDMI.
- Omogućite funkciju Kontrola za HDMI na uređajima priključenima na sustav. Pojednosti potražite u uputama za upotrebu uređaja.
- Vrsta i broj uređaja kojima se može upravljati putem funkcije Kontrola za HDMI ograničeni su standardom HDMI CEC na sljedeći način:
 - Uređaji za snimanje (Blu-ray Disc snimač, DVD snimač itd.): do 3 uređaja
 - Uređaji za reprodukciju (Blu-ray Disc uređaj za reprodukciju, DVD uređaj za reprodukciju i sl.): do 3 uređaja
 - Uređaji za tuner: do 4 uređaja
 - Audio sustav (prijemnik/ slušalice): do 1 uređaja (koji upotrebljava ovaj sustav)

Ako se „PRTCT” pojavi na zaslonu gornje ploče tankog zvučnika.

- Pritisnite  kako biste isključili sustav. Kada se prikaz isključi, isključite kabel za napajanje, a zatim provjerite blokira li što ventilacijske otvore tankog zvučnika.

Zaslon gornje ploče tankog zvučnika ne svijetli.

- Pritisnite DIMMER da biste postavili svjetlinu na „BRIGHT” ili „DARK”, ako je postavljena na „OFF” (str. 8).

Senzori TV-a ne rade ispravno.

- Tanki zvučnik može blokirati neke senzore (primjerice senzor svjetline) i prijemnika daljinskog upravljača TV-a ili „odašiljača za 3D naočale (infracrveni prijenos)” 3D TV-a koji podržava infracrveni sustav 3D stakla ili bežičnu komunikaciju. Premjestite tanki zvučnik dalje od TV-a, na udaljenost koja omogućuje ispravno funkcioniranje tih dijelova. Položaj senzora i prijemnika daljinskog upravljača potražite u uputama za upotrebu priloženim uz TV.

Vraćanje na zadane postavke

Ako sustav i dalje ne radi ispravno, vratite ga na zadane postavke na način opisan u nastavku.

Za izvođenje ove radnje upotrijebite dodirne tipke na tankom zvučniku.

1 Dok držite INPUT, istodobno dodirnite VOL – i  i držite tako 5 sekundi.

Na zaslonu gornje ploče prikazuje se „RESET”, a postavke izbornika i zvučnih polja itd. vratit će se na početne vrijednosti.

2 Isključite kabel za napajanje.

3 Ponovno priključite kabel za napajanje, zatim pritisnite  kako biste uključili sustav.

4 Povezivanje sustava sa subwooferom (str. 20).

Vrste datoteka koje se mogu reproducirati

Kodek	Ekstenzija
MP3 (MPEG-1 Audio Layer III)	.mp3
AAC	.m4a
Standard WMA9	.wma
LPCM	.wav

Napomene

- Neke se datoteke možda neće moći reproducirati, ovisno o formatu, načinu kodiranja datoteke ili uvjetima snimanja.
- Neke datoteke uređene na računalu možda se neće reproducirati.
- Sustav ne reproducira kodirane datoteke, poput formata DRM i Lossless.
- Sustav može prepoznati sljedeće datoteke ili mape na USB uređajima:
 - do 200 mapa
 - do 150 datoteka/mapa u jednom sloju
- Neki USB uređaji možda neće raditi s ovim sustavom.
- Sustav može prepoznati uređaje za masovnu pohranu (MSC).

Podržani audio formati

Sustav podržava sljedeće audio formate.

- Dolby Digital
- DTS
- LPCM 2ch
- AAC

Specifikacije

Tanki zvučnik (SA-CT390)

Odjeljak pojačala

IZLAZNA SNAGA (nazivna)

Prednji lijevi i prednji desni zvučnik:

50 W + 50 W (pri 4 oma, 1 kHz, 1% THD)

IZLAZNA SNAGA (referentna)

Prednji lijevi/prednji desni zvučnik:

100 W (po kanalu pri 4 oma, 1 kHz)

Ulazi

USB

ANALOG IN

TV IN OPTICAL

Izlaz

HDMI OUT TV (ARC)

HDMI odjeljak

Priključnica

Vrsta A (19-pinska)

USB odjeljak

ψ (USB) ulaz

Vrsta A

BLUETOOTH odjeljak

Komunikacijski sustav

BLUETOOTH specifikacija, verzija 4.2

Izlaz

BLUETOOTH specifikacija, klasa napajanja 1

Maksimalni komunikacijski raspon

Optička vidljivost pribl. 25 m¹⁾

Frekvencijski pojas

Pojas 2,4 GHz (2,4000 GHz – 2,4835 GHz)

Način modulacije

FHSS (Freq Hopping Spread Spectrum) (prošireni spektar s frekvencijskim skakanjem)

Kompatibilni BLUETOOTH profili²⁾

A2DP 1.2 (napredni profil raspodjele zvuka)

AVRCP 1.6 (profil daljinskog upravljanja zvukom i videozapisima)

Podržani kodeci³⁾

SBC⁴⁾, AAC⁵⁾

Raspon prijenosa (A2DP)

20 Hz – 20.000 Hz (frekvencija uzorkovanja 32 kHz, 44,1 kHz, 48 kHz)

- 1) Stvarni će se raspon razlikovati ovisno o čimbenicima kao što su prepreke između uređaja, magnetska polja oko mikrovalne pećnice, statički elektricitet, bežični telefon, osjetljivost prijama, izvedba antene, operacijski sustav, softverska aplikacija itd.
- 2) BLUETOOTH standardni profili upućuju na namjenu BLUETOOTH komunikacije među uređajima.
- 3) Kodek: format kompresije i konverzije audio signala
- 4) Podpojasni kodek
- 5) Napredno audio kodiranje

Odjeljak prednjeg lijevog/prednjeg desnog zvučnika

Sustav zvučnika

Sustav zvučnika punog raspona s akustičnom suspenzijom

Zvučnik

60 mm, stožasti

Općenito

Preduvjeti napajanja

Samo tajvanski modeli:

120 V izmjeničnog napona, 60 Hz

Ostali modeli:

220 V – 240 V AC, 50/60 Hz

Potrošnja energije

Uključeno: 45 W

U stanju pripravnosti: 0,5 W ili manje

(način rada za uštedu energije)

(kada su „CTRL” u „HDMI>” i „BTSTB” u „BT >”) postavljeni na „OFF”

U stanju pripravnosti: 2,8 W ili manje⁶⁾

(kada je „CTRL” u „HDMI>” ili „BTSTB” u „BT >”) postavljen na „ON”)

Dimenzije (š/v/d) (pribl.)

900 mm × 52 mm × 121 mm

(bez nosača za montažu na zid)

900 mm × 121 mm × 59 mm

(s nosačima za montažu na zid)

Težina (pribl.)

2,2 kg

- 6) Sustav automatski prelazi u način rada za uštedu energije kada nema HDMI veze i kada nema povijesti BLUETOOTH uparivanja, bez obzira na postavke koje ste namjestili za „CTRL” u opciji „HDMI>” i „BTSTB” u opciji „BT >”.

Subwoofer (SA-WCT390)

IZLAZNA SNAGA (referentna)

100 W (po kanalu pri 4 oma, 100 Hz)

Sustav zvučnika

Sustav subwoofera, Bass Reflex

Zvučnik

130 mm, stožasti

Preduvjeti napajanja

Samo tajvanski modeli:

120 V izmjeničnog napona, 60 Hz

Ostali modeli:

220 V – 240 V AC, 50/60 Hz

Potrošnja energije

Uključeno: 20 W

U stanju pripravnosti: 0,5 W ili manje

Dimenzije (š/v/d) (pribl.)

170 mm × 342 mm × 362 mm

(okomito postavljanje)

342 mm × 172 mm × 362 mm

(vodoravno postavljanje)

Težina (pribl.)

6,5 kg

Odjeljak odašiljača/ prijemnika

Frekvencijski pojas

2,4 GHz (2,4000 GHz – 2,4835 GHz)

Način modulacije

FHSS (Freq Hopping Spread Spectrum)

(prošireni spektar s frekvencijskim skakanjem)

Dizajn i specifikacije podložni su promjenama bez prethodne obavijesti.

O BLUETOOTH komunikaciji

- BLUETOOTH uređaji trebali bi se upotrebljavati na međusobnoj udaljenosti od najviše 10 metara (udaljenost bez prepreka). Efektivni komunikacijski raspon može se smanjiti zbog sljedećih okolnosti:
 - kada se neka osoba, metalni predmet, zid ili druga prepreka nađu između uređaja s BLUETOOTH vezom
 - na mjestima na kojima je instaliran bežični LAN
 - oko mikrovalnih pećnica koje su u upotrebi
 - na mjestima na kojima se javljaju drugi elektromagnetski valovi
- BLUETOOTH uređaji i bežični LAN (IEEE 802,11b/g) upotrebljavaju isti frekvencijski pojas (2,4 GHz). Kada se BLUETOOTH uređaj upotrebljava blizu uređaja s mogućnošću bežičnog LAN-a, može doći do elektromagnetskih smetnji. To može izazvati smanjenje brzina prijenosa podataka, šum ili nemogućnost povezivanja. U tom slučaju pokušajte sljedeće:
 - Sustav pri upotrebi držite najmanje 10 metara od bežičnog LAN uređaja.
 - Isključite napajanje na bežičnom LAN uređaju kada upotrebljavate BLUETOOTH uređaj na udaljenosti manjoj od 10 metara.
 - Postavite sustav i BLUETOOTH uređaj što bliže jedno drugome.
- Radijski valovi koje emitira ovaj sustav mogu ometati rad nekih medicinskih uređaja. Budući da te smetnje mogu rezultirati kvarom, uvijek isključite napajanje sustava i BLUETOOTH uređaja na sljedećim mjestima:
 - u bolnicama, vlakovima, zrakoplovima, na benzinskim postajama i na svim mjestima gdje mogu postojati zapaljivi plinovi
 - blizu automatskih vrata ili požarnih alarma
- Ovaj sustav podržava sigurnosne funkcije koje su u skladu s BLUETOOTH specifikacijom radi postizanja sigurnosti tijekom komunikacije BLUETOOTH tehnologijom. Ipak, ta sigurnost može biti nedostatna, ovisno o postavkama i ostalim čimbenicima pa pri upotrebi BLUETOOTH tehnologije uvijek budite pažljivi.
- Tvrtka Sony ni u kojem slučaju ne snosi odgovornost za štete ili druge gubitke nastale kao posljedica curenja informacija tijekom komunikacije BLUETOOTH tehnologijom.
- Mogućnost BLUETOOTH komunikacije sa svim BLUETOOTH uređajima istog profila kao ovaj sustav nije nužno zajamčena.
- BLUETOOTH uređaji koji se povezuju sa sustavom moraju biti usklađeni s BLUETOOTH specifikacijom koju propisuje tvrtka Bluetooth SIG, Inc. te posjedovati potvrdu o sukladnosti. No čak i ako je uređaj usklađen s BLUETOOTH specifikacijom, u nekim slučajevima zbog svojstava ili specifikacija BLUETOOTH uređaja povezivanje možda neće biti moguće ili će imati za posljedicu drukčije načine upravljanja, prikaza ili rada.
- Ovisno o vrsti BLUETOOTH uređaja priključenog na ovaj sustav, komunikacijskom okruženju ili okolnim uvjetima, može doći do šuma ili prekida zvuka.

HDMI



<http://www.sony.net/>



* 4 5 8 6 1 1 0 1 1 * (1)