

SONY®

4-152-750-31(1)

FM/MW/LW Compact Disc Player

Instrucțiuni de utilizare _____ **RO**

Pentru a anula ecranul de demonstrație (DEMO), consultați pagina 6.

CDX-GT540UI



© 2009 Sony Corporation

Din rațiuni de siguranță, instalați acest aparat în bordul mașinii. Pentru instalare și conexiuni, consultați manualul de instalare/conexiuni pus la dispoziție.

CLASS 1
LASER PRODUCT

Această etichetă se află în partea inferioară a șasiului.

Aviz pentru clienți: următoarele informații se aplică doar în cazul echipamentelor comercializate în statele ce aplică directivele UE

Acest produs este fabricat de Sony Corporation, 1-7-1 Konan Minato-ku Tokyo, Japonia. Reprezentantul Autorizat pentru EMC și siguranța produsului este Sony Deutschland GmbH, Hedelfinger Strasse 61, 70327 Stuttgart, Germania. Pentru reparații sau garanție, vă rugăm să comunicați aceste probleme la adresele prevăzute în documentele separate de service sau garanție.



Reciclarea echipamentelor electrice și electronice uzate (aplicabil în țările Uniunii Europene și în alte țări din Europa de Est cu sisteme de colectare diferențiate)

Acest simbol prezent pe produs sau pe ambalaj indică faptul că produsul respectiv nu trebuie tratat ca un deșeu menajer. Acest produs trebuie predat la punctele de colectare pentru reciclarea echipamentelor electrice și electronice. Asigurându-vă că debarasarea de acest produs se realizează în mod corect, puteți împiedica eventualele consecințe negative asupra mediului și sănătății umane. Reciclarea materialelor contribuie la conservarea resurselor naturale. Pentru detalii suplimentare referitoare la reciclarea acestui produs, contactați autoritățile locale, serviciul local de evacuare a deșeurilor menajere sau magazinul de la care ați cumpărat produsul.

ZAPPIN este marcă înregistrată a Sony Corporation.



Microsoft, Windows Media și logo-ul Windows sunt mărci comerciale sau mărci înregistrate ale Microsoft Corporation în Statele Unite ale Americii și/sau în alte țări.

iPod este o marcă comercială a Apple Inc., înregistrată în S.U.A. și în alte țări.

iPhone este o marcă comercială a Apple Inc.

Tehnologia de codificare audio MPEG Layer-3 precum și brevetele aferente sunt licențiate de la Fraunhofer IIS și Thomson.

Acest produs este protejat prin drepturi de proprietate intelectuală ale Microsoft Corporation. Utilizarea sau distribuția acestei tehnologii în afara acestui produs este interzisă fără licență de la Microsoft sau de la o filială Microsoft autorizată.

Furnizorii de conținut folosesc tehnologia de management a drepturilor digitale pentru Windows Media pe acest dispozitiv („WM-DRM”) pentru a proteja integritatea conținutului („Conținut protejat”), astfel încât proprietatea intelectuală, inclusiv drepturile de autor, asupra acestui conținut, să nu fie arogate abuziv. Acest dispozitiv folosește software WM-DRM pentru redarea conținutului protejat („Software WM-DRM”). Dacă securitatea software-ului WM-DRM de pe acest dispozitiv a fost compromisă, proprietarii conținutului protejat („Proprietarii conținutului protejat”) pot cere ca Microsoft să revoce dreptul software-ului WM-DRM de a achiziționa noi licențe de copiere, afișare și/sau redare a conținutului protejat. Revocarea nu schimbă capacitatea software-ului WM-DRM de a reda conținuturile neprotejate. Pe dispozitivul dvs. se trimite o listă de software WM-DRM revocat de fiecare dată când descărcați o licență pentru conținut protejat de pe internet sau de pe un calculator. Împreună cu această licență Microsoft poate descărca și liste de revocare pe dispozitivul dvs., în numele proprietarilor de conținut protejat.

Avertizare dacă aprinderea aparatului dumneavoastră nu dispune de poziție ACC

Asigurați-vă că ați configurat funcția de Oprire Automată (pagina 18). Aparatul se va stinge complet și automat după intervalul configurat, după oprirea aparatului, ceea ce împiedică scurgerea bateriilor. Dacă nu ați configurat funcția de Oprire Automată, apăsați și țineți apăsată tasta **OFF**, până ce dispăre ecranul, de fiecare dată când opriți aprinderea.

Cuprins

Operatiuni preliminare

Discurile ce pot fi redade de aparat	6
Resetarea aparatului	6
Anularea modului DEMO	6
Setarea orei.....	6
Detășarea panoului frontal.....	7
Atășarea panoului frontal.....	7

Amplasarea butoanelor și operațiunile de bază

Unitatea centrală	8
Căutarea unei piese	10
Căutarea unei piese după nume — Funcția „Quick-BrowZer” (<i>Navigare rapidă</i>).....	10
Căutarea unei piese ascultând pasaje din ea — Funcția „ZAPPIN”™	11

Radio

Memorarea și recepția posturilor	11
Memorarea automată — BTM	11
Memorarea manuală	11
Recepționarea posturilor memorate	11
Acordarea automată.....	11
RDS.....	12
Prezentare generală.....	12
Configurarea AF și TA.....	12
Selectarea PTY.....	13
Configurarea CT	13

CD

Elemente de afișare.....	13
Redare repetată și în ordine aleatorie	13

Dispozitive USB

Redarea unui dispozitiv USB	14
Elemente de afișare	14
Redare repetată și în ordine aleatorie.....	14

iPod

Redarea unui iPod.....	15
Elemente de afișare	15
Setarea modului de redare	16
Redare repetată și în ordine aleatorie.....	16
Operarea directă a unui iPod	
— Funcția de control pasager.....	16

Alte funcții

Modificarea reglajelor de sunet	17
Reglarea caracteristicilor de sunet.....	17
Particularizarea curbei de egalizare — EQ3	17
Reglarea elementelor de configurare — SET	18
Utilizarea de echipamente opționale	19
Echipamente audio auxiliare.....	19
Telecomandă cu cartelă RM-X114	19

Informații suplimentare

Precauții	20
Observații referitoare la discuri... ..	20
Ordinea de redare a fișierelor MP3/WMA/ AAC	20
Despre iPod.....	20
Întreținerea.....	21
Îndepărtarea aparatului.....	22
Specificații	22
Ghid al problemelor de funcționare	23
Ecrane/mesaje de eroare.....	25

Situl de asistență

Dacă aveți întrebări sau doriți informații la zi privind acest produs, vizitați situl web de mai jos:

<http://support.sony-europe.com>



Furnizează informații privind:

- Modelele și producătorii de playere audio digitale compatibile
- Fișierele MP3/WMA/AAC acceptate

Operațiuni preliminare

Discurile ce pot fi redade de acest aparat

Acest aparat poate reda discuri CD-DA (care conțin și CD TEXT) și CD-R/CD-RW (fișiere MP3/WMA/AAC (pagina 20)).

Tipul de disc	Eticheta de pe disc
CD-DA	
MP3 WMA AAC	

Resetarea aparatului

Înainte de a opera aparatul pentru prima dată sau după înlocuirea bateriei mașinii ori schimbarea conexiunilor, trebuie să resetezi aparatul. Detașați panoul frontal (pagina 7) și apăsați butonul RESET (pagina 8) cu un obiect ascuțit, de exemplu cu un pix.

Notă

Apăsarea butonului *RESET* va șterge setarea orei și unele conținuturi memorate.

Anularea modului DEMO

Puteți anula ecranul de demonstrație care apare în timpul opririi.

- 1 **Apăsați și mențineți butonul de selectare.**
Apare meniul de configurare.
- 2 **Apăsați în mod repetat butonul de selectare până ce apare „DEMO”.**
- 3 **Rotiți cadranul de control pentru a selecta „DEMO-OFF” (Demo dezactivat).**
- 4 **Apăsați butonul și mențineți butonul de selectare.**
Configurarea s-a încheiat, iar ecranul revine în modul normal de recepție/redare.

Setarea orei

Ceasul folosește un indicator digital, cu format de 24 de ore.

- 1 **Apăsați butonul și mențineți butonul de selectare.**
Apare meniul de configurare.
- 2 **Apăsați în mod repetat butonul de selectare până ce apare „CLOCK-ADJ”.**
- 3 **Apăsați **SEEK** + .**
Indicatorul orelor va clipi.
- 4 **Rotiți cadranul de control pentru a seta ora și minutele.**
Pentru a deplasa indicatorul digital, apăsați **SEEK** +/-.
- 5 **După setarea minutelor, apăsați butonul de selectare.**
Configurarea s-a încheiat, iar ora pornește.
Pentru a afișa ora, apăsați **DSPL**. Apăsați **DSPL** din nou pentru a reveni la afișajul anterior.

Sfat util

Puteți seta automat ceasul cu opțiunea RDS (pagina 13).

Detășarea panoului frontal

Puteți detașa panoul frontal al acestui aparat pentru a preveni furtul.

Alarmă de atenție

Dacă rotiți butonul de aprindere în poziția „OFF” (Oprit) fără a detașa panoul frontal, alarma de atenție va suna timp de câteva secunde. Alarma va suna doar dacă se folosește amplificatorul integrat.

1 Apăsați

Aparatul se oprește.

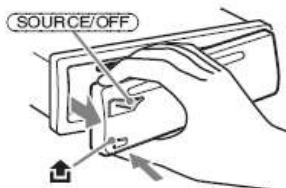

2 Apăsați , apoi trageți-l înspre dvs.



Note

- Nu aruncați panoul frontal și fereastra de afișare și nu exercitați o presiune excesivă asupra acestora.
- Nu supuneți panoul frontal la căldură/temperaturi ridicate sau umezeală. Nu îl lăsați într-o mașină parcată, pe bordul sau sub lunetă.
- Nu detașați panoul frontal în timpul redării dispozitivului USB, deoarece se pot deteriora datele de pe USB.

Atășarea panoului frontal

Cuplați partea  a panoului frontal cu partea  a aparatului, conform ilustrației, și anlanșați partea stângă în poziție.

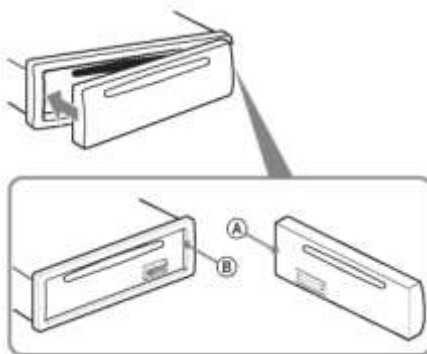

Notă

Nu puneți nimic pe suprafața interioară a panoului frontal.

Amplasarea butoanelor și operațiunile de bază

Unitatea centrală

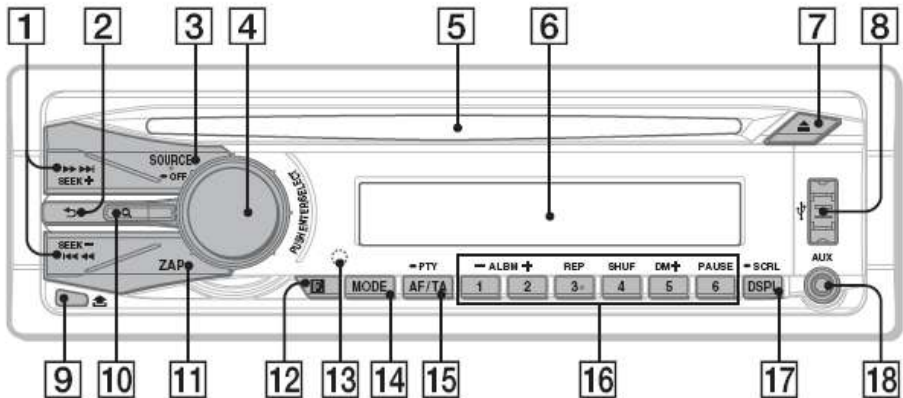

Această secțiune conține instrucțiuni privind amplasarea butoanelor și operațiunile de bază. Pentru mai multe detalii, consultați paginile respective.

1 Butoanele „SEEK +/-” (Căutare)

CD/USB:

Pentru a sări peste piese (apăsare); a sări continuu peste piese (apăsare, apoi apăsare peste aprox. o secundă și menținere); derulare rapidă înapoi/înainte a unei piese (apăsare și menținere).

Radio:

Pentru a acorda posturile automat (apăsare); a găsi o stație manual (apăsare și menținere).

2 Butonul ↶ (Înapoi) pagina 10

Pentru a reveni la afișajul anterior.

3 Butonul „SOURCE/OFF” (Sursă/oprire)*

Apăsați pentru a porni aparatul/a schimba sursa (Radio/CD/ USB/AUX).

Apăsați timp de 2 secundă pentru a opri alimentarea.

Apăsați mai mult de 2 secunde pentru a opri alimentarea, iar afișajul va dispărea.

4 Cadranul de control / butonul de

selectare pagina 17, 18

Pentru a regla volumul (roțiți); a selecta elementele de configurare (apăsați și roțiți).

5 Fanta pentru disc

Introduceți discul cu eticheta în sus; va începe redarea.

6 Fereastra de afișare

7 Butonul ▲(extragere)

Pentru a scoate discul.

8 Borna USB pagina 14, 15

Pentru conectarea dispozitivului USB.

9 Butonul 🗑️ (eliberarea panoului frontal)

pagina 7

10 Butonul 🔍 (Navigare) pagina 10

Pentru a intra în modul „Quick-BrowZer” (Navigare rapidă).

11 Butonul „ZAP” pagina 11

Pentru a intra în modul „ZAPPIN”™ (Butonare telecomandă).

12 Receptor pentru telecomanda cu cartelă

13 Butonul RESET (afiat în spatele panoului frontal) pagina 6

14 Butonul „MODE” (Mod) pagina 11, 15, 16

Apăsați pentru a selecta banda radio (FM/MW/LW)/a selecta modul de redare pentru iPod.

Apăsați și mențineți pentru a confirma/anula controlul pentru pasageri.

15 Butonul AF (Frecvențe alternative) / TA (Anunțare trafic) / PTY (Tip program)

paginile 12, 13

Pentru a seta AF și TA (apăsati); pentru a selecta PTY (apăsati și mențineți) la RDS.

16 Butoanele numerice

CD/USB:

(1)/(2): **ALBM -/+** (în timpul redării MP3/WMA/ AAC)

Pentru a sări peste albume (apăsati); pentru a sări continuu peste albume (apăsati și mențineți).

(3): **REP*** paginile 13, 14, 16

(4): **„SHUF”** (*Redare în ordine aleatorie*) paginile 13, 14, 16

(5): **DM+**

Îmbunătățește sunetele comprimate digital, precum MP3.

Pentru a activa funcția DM+, setați „ON” (*Activat*). Pentru a anula, setați „OFF” (*Dezactivat*).

(6): **„PAUSE”** (*Pauză*)

Pentru a întrerupe redarea. Pentru a anula, apăsați din nou.

Radio:

Pentru a recepționa stațiile memorate (apăsati); pentru a memora stațiile (apăsati și mențineți).

17 Butonul DSPL (afișare) / SCRL (derulare)

paginile 12, 13, 14, 15, 16

Pentru a schimba elementele de afișare (apăsati); pentru a derula elementul de afișare (apăsati și mențineți).

18 Mufa de intrare AUX pagina 19

Pentru a conecta un dispozitiv audio portabil.

** Acest buton are un punct tactil.*

Notă

La extragerea/introducerea unui disc, deconectați dispozitivele USB pentru a evita deteriorarea discului.

Căutarea unei piese după nume – funcția „Quick BrowZer” (Navigare rapidă)

Puteți căuta ușor o melodie de pe un dispozitiv CD sau USB, după categorie.

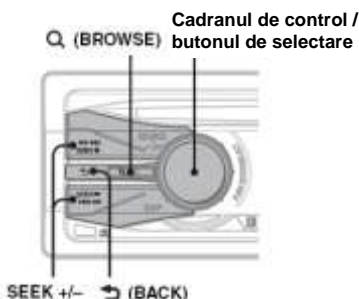

- 1 Apăsați Q (Navigare).**
Aparatul intră în modul „Quick-BrowZer” (Navigare rapidă) și apare lista categoriilor de căutare.
- 2 Rotiți cadranul de control pentru a selecta categoria de căutare dorită, apoi apăsați-l pentru a confirma.**
- 3 Repetați pasul 2 până la selectarea piesei dorite.**
Începe redarea.

Pentru a reveni la afișajul anterior

Apăsați (Înapoi).

Pentru a ieși din modul „Quick-BrowZer” (Navigare rapidă).

Apăsați (Navigare).

Notă

Când intrați în modul „Quick-BrowZer” (Navigare rapidă), se anulează setarea de redare repetată/în ordine aleatorie.

Căutare prin sărirea peste elemente – Modul de salt

Când într-o categorie se află mai multe elemente, puteți căuta rapid elementul dorit.

- 1 Apăsați în modul „Quick-BrowZer” (Navigare rapidă).
Apare următorul ecran.

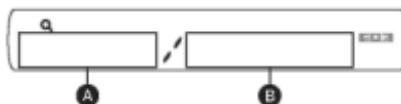

- A** Numărul elementului curent
B Numărul total de elemente din stratul curent
Apoi va apărea numele elementului.
- 2 Rotiți cadranul de control pentru a selecta elementul dorit sau un element aflat lângă cel dorit.
Saltul se realizează în tranșe de 10% din numărul total de elemente.
- 3 Apăsați cadranul de control.
Afișajul revine în modul „Quick-BrowZer” (Navigare rapidă) și apare elementul selectat.
- 4 Rotiți cadranul de control pentru a selecta elementul dorit și apăsați-l.
Începe redarea dacă elementul selectat este o piesă.

Pentru a anula modul de salt

Apăsați (Înapoi) sau .

Căutarea unei piese ascultând pasaje din ea – funcția „ZAPPIN”™ (Butonare telecomandă)

Când redați în ordine piese din piesele de pe un CD sau de pe un dispozitiv USB, puteți căuta piesa pe care doriți s-o ascultați.

Modul „ZAPPIN” (Butonare telecomandă) este potrivit pentru căutarea unei piese în modul de redare aleatorie sau redare aleatorie repetată.



1 Apăsați **ZAP** în timpul redării.

După ce pe ecran apare mesajul „ZAPPIN” (Butonare), redarea începe de la un pasaj din următoarea piesă.

Pasajul se redă pentru durata setată, apoi se aude un clic și începe următorul pasaj.

Piesa

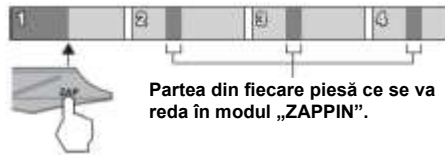

Partea din fiecare piesă ce se va reda în modul „ZAPPIN”.

2 Apăsați butonul de selectare sau **ZAP** atunci când se redă o piesă pe care doriți să o ascultați.

Piesa selectată revine în modul normal de redare de la început. Pentru a căuta din nou o piesă în modul „ZAPPIN”, repetați pașii 1 și 2.

Sfaturi utile

- Puteți selecta durata de redare din 6 secunde / 9 secunde / 30 de secunde (pagina 14). Nu puteți selecta ce pasaj din piesă se va reda.
- Apăsați **SEEK** +/- sau **1/3** (ALBM +/-) în modul „ZAPPIN” pentru a sări peste o piesă sau un album.
- Apăsarea tastei **(Înapoi)** confirmă piesa ce se va reda.

Radio

Memorarea și recepția posturilor

Atenție

Atunci când acordați stațiile în timpul condusului, folosiți funcția „Best Tuning Memory” (BTM – Memorie optimă de acordare) pentru a preveni un accident.

Memorarea automată — BTM

- 1 Apăsați în mod repetat **SOURCE/OFF** până ce apare indicația „TUNER”. Pentru a schimba banda, apăsați în mod repetat butonul **MODE**. Puteți selecta dintre FM1, FM2, FM3, MW sau LW.
- 2 Apăsați butonul și mențineți butonul de selectare. Apare meniul de configurare.
- 3 Apăsați în mod repetat butonul de selectare până ce apare „BTM”.
- 4 Apăsați **SEEK** + . Aparatul memorează posturile în ordinea frecvenței pe butoanele numerice. Când s-a memorat setarea se aude un semnal sonor.

Memorarea manuală

- 1 În timpul recepționării unei stații pe care doriți s-o memorați, apăsați și mențineți un buton numeric (de la 1 la 6) până ce apare indicația „MEM”.

Notă

Dacă încercați să memorați altă stație pe același buton numeric, se va înlocui stația memorată anterior.

Sfat util

Când se memorează o stație RDS, se memorează și setarea AF/TA (pagina 12).

Recepționarea stațiilor memorate

- 1 Selectați banda, apoi apăsați un buton numeric (de la 1 la 6).

Acordarea automată

- 1 Selectați banda, apoi apăsați **SEEK** +/- pentru a căuta stația. Scanarea se oprește atunci când aparatul recepționează o stație. Repetați acest procedeu până la recepționarea stației dorite.

Sfat util

În cazul în care cunoașteți frecvența stației pe care doriți s-o ascultați, apăsați și mențineți **SEEK** +/- pentru a localiza frecvența aproximativă, apoi apăsați în mod repetat **SEEK** +/- pentru a realiza reglarea fină la frecvența selectată (acordare manuală).

Prezentare generală

Stațiile FM cu serviciu RDS (sistem de date radio) transmit informații digitale care nu pot fi auzite, împreună cu semnalul programului radio obișnuit.

Elementele afișajului

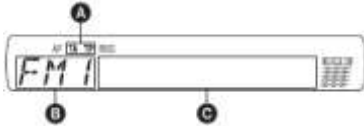

- A** TA/TP*¹
- B** Banda radio, funcția
- C** Frecvența*² (Numele de serviciu al programului), numărul de presetare, ora, date RDS

¹ Indicația „TA” clipește în timpul informațiilor din trafic. Indicația „TP” se aprinde în timpul recepționării unei astfel de stații.

² În timpul recepționării stației RDS, se afișează „*” în stânga indicației de frecvență.

Pentru a schimba elementele afișajului **C**, apăsați **DSPL**.

Serviciile RDS

Aparatul asigură automat servicii RDS, astfel:

AF (Frecvențe alternative)

Selectează și acordează din nou stația cu cel mai puternic semnal din rețea. Folosind această funcție, puteți asculta continuu același program în timpul unei călătorii îndelungate, fără a trebui să acordați din nou manual aceeași stație.

TA (Anunț trafic)/TP (Program trafic)

Furnizează informații/ programe curente de trafic. Orice informație/program recepționat va întrerupe cursa selectată curent.

PTY (Tipuri de program)

Afișează tipul de program recepționat curent. Caută și tipul de program selectat de dvs.

CT (Ora)

Datele CT de la transmisia RDS setează ora.

Note

- În funcție de țară/regiune, este posibil să nu fie disponibile toate funcțiile RDS.
- RDS nu va funcționa dacă semnalul este slab sau dacă stația acordată nu transmite date RDS.

Configurarea AF și TA

1 Apăsați în mod repetat **AF/TA** până ce apare setarea dorită.

Selectați	Pentru
AF-ON	a activa AF și a dezactiva TA.
TA - ON	a activa TA și a dezactiva AF.
AF, TA-ON	a activa și AF și TA.
AF, TA-OFF	a dezactiva și AF și TA.

Memorarea stațiilor RDS cu setarea AF și TA

Puteți preseta stațiile RDS împreună cu setarea AF/TA. Dacă folosiți funcția BTM, se memorează doar stațiile RDS cu aceeași setare AF/TA.

Dacă realizați manual presetarea, puteți preseta stații RDS și non-RDS cu setarea AF/TA pentru fiecare.

1 Setări AF/TA, apoi memorați stația cu funcția BTM sau manual.

Recepționarea anunțurilor de urgență

Cu AF sau TA activate, anunțurile de urgență vor întrerupe automat sursa selectată curent.

Sfat util

Dacă reglați nivelul volumului în timpul unui anunț de trafic, nivelul respectiv va fi memorat pentru ulterioarele anunțuri de trafic, independent de nivelul normal al volumului.

Păstrarea unui program regional – REG

Când este activată funcția AF: setarea din fabrică a aparatului restricționează recepția la o anumită regiune, deci nu veți trece pe o altă stație regională cu o frecvență mai puternică. Dacă părăsiți zona de recepție a acestui program regional, setați „REG-OFF” (Dezactivare REG) la configurare în timpul recepției FM (pagina 18).

Notă

Această funcție nu este operabilă în Marea Britanie și în câteva alte zone.

Funcția „Local Link” (Legătură locală) (doar pentru Marea Britanie)

Această funcție vă permite să selectați alte stații locale din zonă, chiar dacă nu sunt memorate pe butoanele numerice.

- În timpul recepției FM apăsați un buton numeric (de la 1 la 8) pe care este memorată o stație locală.
- În maxim 5 secunde, apăsați din nou un buton numeric pentru stația locală. Repetați acest procedeu până la recepționarea stației locale.

Selectarea PTY

- Apăsați și mențineți **AF/TA** (PTY) în timpul recepției FM.

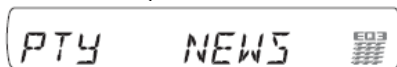

Apare numele tipului curent de program, dacă stația transmite date PTY.

- Apăsați în mod repetat **AF/TA** (PTY) până ce apare tipul dorit de program.

- Apăsați **SEEK +/-**.

Aparatul începe să caute o stație ce emite tipul de program selectat.

Tipurile de programe

NEWS (Știri), **AFFAIRS** (Afaceri curente), **INFO** (Informații), **SPORT** (Sport), **EDUCATE** (Educație), **DRAMA** (Dramă), **CULTURE** (Cultură), **SCIENCE** (Știință), **VARIED** (Diverse), **POP M** (Muzică pop), **ROCK M** (Muzică rock), **EASY M** (Muzică ușoară), **LIGHT M** (Muzică clasică ușoară), **CLASSICS** (Clasică), **OTHER M** (Alte tipuri de muzică), **WEATHER** (Meteo), **FINANCE** (Finanțe), **CHILDREN** (Programe pentru copii), **SOCIAL A** (Probleme sociale), **RELIGION** (Religie), **PHONE IN** (Programe prin telefon), **TRAVEL** (Călătorii), **LEISURE** (Divertisment), **JAZZ** (Jazz), **COUNTRY** (Muzică country), **NATION M** (Muzică națională), **OLDIES** (Muzică veche), **FOLK M** (Folclor), **DOCUMENT** (Documentare)

Notă

Nu puteți folosi această funcție în țările/regiunile unde nu sunt disponibile date PTY.

Configurarea CT

- Setați „CT-ON” la configurare (pagina 18).

Note

- Este posibil ca funcția CT să nu fie operabilă chiar dacă se recepționează o stație RDS.
- Este posibil să existe o diferență între ora setată prin funcția RDS și ora reală.

CD

Elementele afișajului

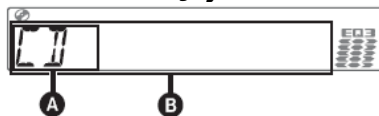

- Sursa

- Numele piesei*¹, Numele discului/artistului*¹, Numele artistului*¹, Numărul albumului*², Numele albumului*¹, Numărul piesei / Durata de redare scursă, Ora

*¹ Se afișează informațiile de pe un CD TEXT, MP3/WMA/AAC.

*² Numărul albumului se afișează doar când se schimbă albumul.

Pentru a schimba elementele afișajului **⊕**, apăsați **DISPL**.

Sfat util

Elementele afișate variază în funcție de tipul de disc, de formatul de înregistrare și de setări.

Redare repetată și în ordine aleatorie

- În timpul redării apăsați în mod repetat **3** (REP) sau **4** (SHUF – Redare aleatorie) până ce apare setarea dorită.

Selectați	Pentru a reda
TRACK (Piesa)	piesa în mod repetat.
ALBUM*	albumul în mod repetat.
SHUF ALBUM*	albumul în ordine aleatorie.
SHUF DISC	discul în ordine aleatorie.

* În timpul redării unui fișier MP3/WMA/AAC.

Pentru a reveni la modul de redare normală, selectați „OFF” (Dezactivat) sau „SHUF OFF” (Redare aleatorie dezactivată).

Dispozitive USB

Pentru detalii privind compatibilitatea dispozitivului dvs. USB, vizitați situl de asistență.

Situl de asistență

<http://support.sony-europe.com>

- Se pot folosi dispozitive USB tip MSC (clasă de stocare masă) și MTP (protocol de transfer media), compatibile cu standardul USB.
- Codecul corespunzător este MP3 (.mp3), WMA (.wma) și AAC (.m4a).
- Se recomandă păstrarea unei copii de siguranță a datelor de pe un dispozitiv USB.

Notă

Conectați dispozitivul USB după pomirea motorului. În funcție de dispozitivul USB, funcționarea poate fi defectuoasă sau se pot produce deteriorări dacă acesta se conectează înainte de pomirea motorului.

Redarea unui dispozitiv USB

1 Conectați dispozitivul USB la borna USB.

Când folosiți un cablu, folosiți-l pe cel furnizat cu dispozitivul USB ce urmează a fi conectat.



Începe redarea.

Dacă este deja conectat un dispozitiv USB, pentru a începe redarea, apăsați în mod repetat

SOURCE/OFF până ce apare indicația „USB”.

Apăsați **SOURCE/OFF** pentru a opri redarea.

Extragerea dispozitivului USB

1 Opriți redarea dispozitivului USB.

2 Extrageți dispozitivul USB.

Dacă scoateți dispozitivul USB în timpul redării, este posibil ca datele din dispozitivul USB să fie deteriorate.

Note

- Nu folosiți dispozitive USB prea mari sau prea grele, astfel încât acestea să poată cădea din cauza vibrațiilor sau să slăbească legăturile.
- Nu detașați panoul frontal în timpul redării dispozitivului USB, deoarece se pot deteriora datele de pe USB.
- Aparatul nu poate recunoaște dispozitivele USB printr-un hub USB.

Elementele afișajului

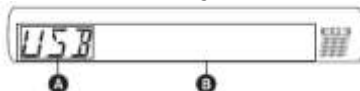

A Sursa

B Numele piesei, Numele artistului, Numărul albumului*, Numele albumului, Numărul piesei / Durata de redare scursă, Ora
* Numărul albumului se afișează doar când se schimbă albumul.

Pentru a schimba elementele afișajului **B**, apăsați **DISPL**.

Note

- Elementele afișate variază în funcție de dispozitivul USB, de formatul de înregistrare și de setări. Pentru detalii, vizitați situl de asistență.
- Numărul maxim de date ce pot fi afișate este următorul:
 - Directoare (albume): 128
 - Fișiere (piese) dintr-un director: 500
- Nu lăsați dispozitivul USB într-o mașină parcată, deoarece se poate deteriora.
- Poate trece ceva timp până la începerea redării, în funcție de volumul de date înregistrate.
- Nu se pot reda fișierele în format DRM (Managementul drepturilor digitale).
- În timpul redării sau al derulării rapide înainte/înapoi a unui fișier MP3/WMA/AAC cu rată de biți variabilă, este posibil ca durata de redare scursă să nu fie afișată corect.
- Nu este acceptată redarea următoarelor fișiere MP3/WMA/AAC:
 - Fișiere cu comprimare fără pierderi
 - Fișiere protejate la copiere

Redare repetată și în ordine aleatorie

1 În timpul redării apăsați **3** (REP) sau **4** „SHUF” (Redare în ordine aleatorie) în mod repetat până ce apare setarea dorită.

Selectați	Pentru a reda
TRACK (Piesa)	piesa în mod repetat.
ALBUM	albumul în mod repetat.
SHUF ALBUM	albumul în ordine aleatorie.
SHUF DEVICE	dispozitivul în ordine aleatorie.

După 3 secunde, configurarea s-a încheiat. Pentru a reveni la modul de redare normală, selectați **OFF** (Dezactivat) sau „SHUF OFF” (Redare aleatorie dezactivată).

iPod

Pentru detalii privind compatibilitatea iPod-ului dvs., consultați secțiunea „Despre iPod” de la pagina 20 sau vizitați situl de asistență.

În acest manual de utilizare, termenul „iPod” este folosit ca referință generală pentru funcțiile iPod de pe iPod și iPhone, dacă textul sau ilustrațiile nu specifică în mod diferit.

Situl de asistență

<http://support.sony-europe.com>

Redarea unui iPod

Înainte de a conecta iPod-ul, reduceți volumul aparatului.

1 Conectați iPod-ul la mufa USB, cu ajutorul conectorului pentru cablul de USB.

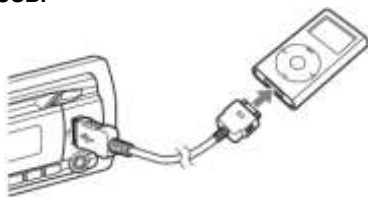

iPod-ul se va porni automat, iar afișajul va apărea pe ecranul iPod-ului, conform ilustrației de mai jos.*



Sfat util

Recomandăm cablul RC-100IP USB (nefurnizat) pentru efectuarea conexiunii.

Piesele de pe iPod încep să se redea automat de la punctul ultimei redări. Dacă un iPod este deja conectat, pentru a începe redarea apăsați

SOURCE/OFF în mod repetat, până ce apare „USB”. (Pe afișaj apare „iPod” când este recunoscut iPod-ul).

* În cazul conectării unui iPod touch sau al unui iPhone sau dacă iPod-ul a fost redat ultima dată cu ajutorul funcției de control pasageri, logo-ul nu va apărea pe ecran.

2 Apăsați **MODE** pentru a selecta modul de redare.

Modul se modifică astfel:

RESUMING (Reluare) → ALBUM → TRACK (Piesă) → PODCAST* → GENRE (Gen) → PLAYLIST (Listă de piese) → ARTIST

* Este posibil să nu apară în funcție de configurarea iPod-ului.

3 Reglați volumul.

Apăsați **SOURCE/OFF** timp de 1 secundă pentru a opri redarea.

Extragerea iPod-ului

1 Oprți redarea iPod-ului.

2 Extrageți iPod-ul.

Precauție pentru iPhone

La conectarea unui iPhone prin USB, volumul telefonului este controlat prin iPhone. Pentru a evita auzirea unui sunet puternic brusc după o convorbire, nu măriți volumul aparatului în timpul unei convorbiri telefonice.

Note

- Nu detașați panoul frontal în timpul redării iPod-ului, pentru că datele pot fi deteriorate.
- Acest aparat nu poate recunoaște iPod-ul printr-un hub USB.

Sfaturi utile

- Când cheia de contact este rotită în poziția ACC, iar aparatul este pornit, se va reîncărca iPod-ul.
- Dacă iPod-ul este deconectat în timpul redării, pe afișajul aparatului va apărea mesajul „NO DEV” (Fără dispozitiv).

Modul de reluare

Înd iPod-ul este conectat la conector, modul acestui aparat trece pe reluare și începe redarea în modul setat pe iPod.

În modul reluare nu funcționează următoarele butoane.

- 3 (REP)
- 4 (SHUF)

Elemente de afișare

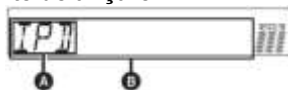

A Indicația sursei (iPod)

B Numele piesei, numele artistului, numele albumului, numărul piesei/durata de redare scursă, ora

Pentru a schimba elementele de afișare **B** apăsați

DISPL.

Sfat util

Când se modifică un album/podcast/gen/ artist/listă de piese, apare temporar numărul său de ordine.

Notă

Unele litere memorate pe iPod pot să nu fie afișate corect.

Setarea modului de redare

1 Apăsați **MODE** în timpul redării.

Modul se modifică astfel:

ALBUM → TRACK (Piesă) → PODCAST* →
GENRE (Gen) → PLAYLIST (Listă de piese) →
ARTIST

* Este posibil să nu apară în funcție de
configurarea iPod-ului.

Saltul peste albume, podcast-uri, genuri, liste de piese și artiști

Pentru	Apăsați
A face salt	1/2 (ALBM -/+) [apăsați o dată pentru fiecare]
A face salt continuu	1/2 (ALBM -/+) [mențineți până la punctul selectat]

Redare repetată și în ordine aleatorie

1 În timpul redării apăsați în mod repetat 3 (REP) sau 4 (SHUF), până ce apare setarea dorită.

Selectați	Pentru a reda
TRACK (Piesă)	Piesa în mod repetat.
ALBUM	Albumul în mod repetat.
PODCAST	Podcast-ul în mod repetat.
ARTIST	Artistul în mod repetat.
PLAYLIST (Listă de piese)	Lista de piese în mod repetat.
GENRE (Gen)	Genul în mod repetat.
SHUF ALBUM (Redare aleatorie album)	Albumul în ordine aleatorie.
SHUF PODCAST (Redare aleatorie podcast)	Podcast-ul în ordine aleatorie.
SHUF ARTIST (Redare aleatorie artist)	Artistul în ordine aleatorie.
SHUF PLAYLIST (Redare aleatorie listă de piese)	Lista de piese în ordine aleatorie.
SHUF GENRE (Redare aleatorie gen)	Genul în ordine aleatorie.
SHUF DEVICE (Redare aleatorie dispozitiv)	Dispozitivul în ordine aleatorie.

După 3 secunde, setarea s-a încheiat.

Pentru a reveni la modul de redare normală
selectați „ OFF” (Repetare dezactivată) sau
„SHUF OFF” (Redare aleatorie dezactivată).

Operarea directă a unui iPod – Funcția de control pasager

Puteți opera direct un iPod conectat la
conector.

1 În timpul redării, apăsați și mențineți

MODE.

Apare „MODE IPOD” (Mod iPod) și veți
putea opera iPod-ul direct.

Pentru a modifica elementul de afișare

Apăsați **OSPL**.

Elementele de afișare se modifică astfel:

Numele piesei → Numele artistului → Numele
albumului → MODE IPOD → Ora

Pentru a ieși din modul de control pasager

Apăsați și mențineți **MODE**.

Va apărea indicația „MODE AUDIO” (Mod
audio), iar modul de reluare va trece pe
„RESUMING” (Reluare).

Note

- Volumul poate fi ajustat doar de la aparat
- Dacă se anulează acest mod, se dezactivează
setarea de repetare.

Reglarea caracteristicilor sunetului

- 1 **Apăsați în mod repetat butonul de selectare până ce apare elementul dorit.**
- 2 **Rotiți cadranul de control pentru a regla elementul selectat.**
- 3 **Apăsați  (Înapoi).**

Setarea s-a încheiat, iar ecranul revine în modul normal de redare/recepție.

Se pot seta următoarele elemente (urmați pagina de referință pentru detalii):

EQ3

Selectează o curbă de egalizare din 7 tipuri de muzică.

LOW^{*1}, **MID**^{*1}, **HI**^{*1} (pagina 17)

BAL (Balans)

Reglează balansul de sunet între difuzoarele stânga și dreapta.

FAD (Disipare)

Reglează nivelul relativ dintre difuzoarele frontale și cele din spate.

SUB (Volum subwoofer)^{*2}

Reglează volumul subwoofer-ului.

AUX (Nivel AUX)^{*3}

Reglează nivelul volumului pentru fiecare echipament auxiliar conectat: „+18 dB” – „0 dB” – „-8 dB”.

Această setare neagă necesitatea ajustării nivelului volumului între surse.

^{*1} Când este activat EQ3.

^{*2} Când ieșirea audio este setată pe „SUB-OUT” (pagina 18).

Se afișează „ATT” la setarea inferioară și poate fi ajustat în până la 21 de pași.

^{*3} Când este activată sursa AUX (pagina 19).

Particularizarea curbei de egalizare — EQ3

Opțiunea „CUSTOM” (*Personalizat*) de la EQ3 vă permite să realizați propriile setări de egalizare.

- 1 **Selectați o sursă, apoi apăsați în mod repetat butonul de selectare pentru a selecta „EQ3”.**
- 2 **Rotiți cadranul de control pentru a selecta „CUSTOM” (*Personalizat*).**
- 3 **Apăsați în mod repetat butonul de selectare până ce apare „LOW”, „MID” sau „HI”.**
- 4 **Rotiți cadranul de control pentru a regla elementul selectat.**

Puteți regla nivelul volumului de la -10 dB la +10 dB în trepte de 1 dB.

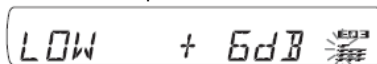

Repetăți pașii 3 și 4 pentru a regla curba de egalizare.

Pentru a restabili curba de egalizare setată din fabrică, apăsați și mențineți butonul de selectare înainte de încheierea setării.

- 5 **Apăsați  (Înapoi).**

Setarea s-a încheiat, iar ecranul revine în modul normal de redare/recepție.

Sfat util

Se pot regla și alte tipuri de egalizare.

Reglarea elementelor de configurare – SET

1 Apăsăți butonul și mențineți butonul de selectare.

Apare meniul de configurare.

2 Apăsăți în mod repetat butonul de selectare până ce apare elementul dorit.

3 Rotiți cadranul de control pentru a selecta setarea (de exemplu „ON” – Activat – sau „OFF” – Dezactivat).

4 Apăsăți butonul și mențineți butonul de selectare.

Configurarea s-a încheiat, iar ecranul revine în modul normal de redare/recepție.

Notă

Elementele afișate variază în funcție de sursă și de setare.

Se pot seta următoarele elemente (urmați pagina de referință pentru detalii):

CLOCK-ADJ (Reglare oră) (pagina 6)

CT (Oră)

Activează funcția CT: „ON” (Activat), „OFF” (Dezactivat) (paginile 12, 13).

„BEEP” (Semnal sonor)

Activează semnalul sonor: „ON” (Activat), „OFF” (Dezactivat).

AUX-A^{*1} (Audio AUX)

Activează afișajul sursei AUX „ON” (Activat), „OFF” (Dezactivat) (pagina 19).

A. OFF (Oprire automată)

Se oprește automat după un timp dorit, când se oprește aparatul: „NO” (Nu), „30S” (secunde), „30M” (minute), „60M” (minute).

SUB/REAR^{*1}

Comută ieșirea audio: „SUB-OUT” (subwoofer), „REAR-OUT” (ieșire spate) (amplificatorul de putere).

DEMO (Demonstrație)

Activează demonstrația: „ON” (Activat), „OFF” (Dezactivat).

DIM (Întunecare ecran)

Schimbă strălucirea ecranului: „ON” (Activat), „OFF” (Dezactivat).

A. SCRL (Derulare automată)

Derulează automat elementele lungi: „ON” (Activat), „OFF” (Dezactivat).

LOCAL (Modul de căutare locală)

– „ON” (Activat): pentru a acorda doar stațiile cu semnal mai puternic.

– „OFF” (Oprit): pentru a acorda recepția normală.

MONO^{*2} (Mod monofonic)

Selectează modul de recepție monofonică pentru a îmbunătăți recepția FM slabă: „ON” (Activat), „OFF” (Dezactivat).

REG^{*2} (Regional)

Restricționează recepția la o anumită regiune: „ON” (Activat), „OFF” (Dezactivat) (pagina 12)

Z.TIME (Durata de butonare a telecomenzii)

Selectează durata de redare pentru funcția „ZAPPIN” (Butonare).

- „Z. TIME-1” (aprox. 6 secunde), „Z. TIME-2” (aprox. 9 secunde), „Z. TIME-3” (aprox. 30 de secunde).

LPF^{*3} (Filtru trece-jos)

Selectează frecvența de tăiere a subwooferului: „OFF” (Dezactivat), „55Hz”, „85Hz”, „120Hz”.

LOUD (Puterea)

Accentuează basii și treble pentru sunet clar la volum redus: „ON” (Activat), „OFF” (Dezactivat).

BTM (pagina 11)

^{*1} Când este oprit aparatul.

^{*2} În timpul recepției FM.

^{*3} Când ieșirea audio este setată pe „SUB-OUT”.

Echipamente audio auxiliare

Conectând un dispozitiv audio portabil opțional la mufa de intrare AUX (mufa stereo mini) de pe aparat și apoi doar selectând sursa, puteți asculta la difuzoarele mașinii dvs. Nivelul volumului este reglabil pentru orice diferență dintre aparat și dispozitivul audio portabil. Urmăți procedura de mai jos:

Conectarea dispozitivului audio portabil

- 1 Opriti dispozitivul audio portabil.
- 2 Reduceți volumul aparatului.
- 3 Conectați dispozitivul la aparat.

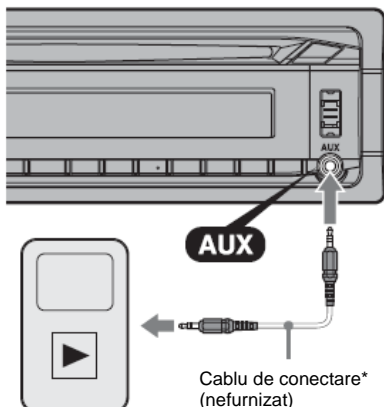

* Folosiți un ștecăr drept.

Reglarea nivelului volumului

Reglați volumul pentru fiecare dispozitiv audio conectat înainte de redare.

- 1 Reduceți volumul aparatului.
- 2 Apăsăți în mod repetat **SOURCE/OFF** până ce apare indicația „AUX”. Apare mesajul „AUX FRONT IN” (Intrare frontală AUX).
- 3 Începeți redarea dispozitivului audio portabil la volum moderat.
- 4 Setăți volumul normal de ascultare pe aparat.
- 5 Reglați nivelul intrării (pagina 17).

Telecomanda cu cartelă RM-X114

Butoanele corespunzătoare de pe telecomanda cu cartelă operează aceleași funcții ca și cele de pe aparat.

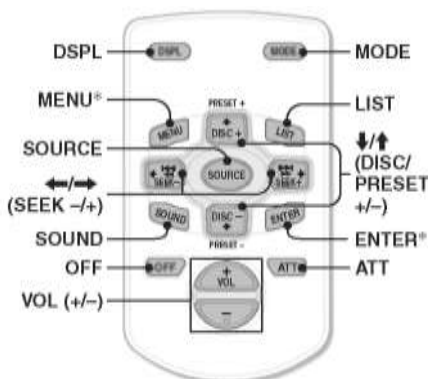

Următoarele butoane de pe telecomanda cu cartelă au și alte funcții față de cele de pe aparat.

- **Butonul „DSPL” (Afișaj)**
Pentru a modifica elementele de afișare.
- **Butonul „SOURCE” (Sursă)**
Pentru a porni, modifica sursa (Radio/CD/USB/AUX).
- **Butoanele ←/→ (Căutare -/+)**
Pentru a controla radio/CD/USB, la fel ca butonul **SEEK** -/+ de pe aparat.
- **Butonul „SOUND” (Sunet)**
La fel ca butonul de selectare de pe aparat.
- **Butonul „OFF” (Opriti)**
Pentru a opri aparatul, a opri sursa.
- **Butonul „LIST” (Listă)**
Pentru a selecta PTY la RDS.
- **Butoanele ↑/↓ (DISC*/PRESET +/-)**
Pentru a controla CD/USB, la fel ca butoanele **1/2** (ALBM -/+) de pe aparat.
- **Butonul „ATT” (Atenuare)**
Pentru a atenua sunetul. Pentru a anula, apăsați din nou.

* Nu este disponibil pentru acest aparat.

Notă

Dacă se oprește aparatul și dispăre afișajul, acesta nu poate fi operat cu telecomanda cu cartelă decât dacă se apasă butonul **SOURCE/OFF** de pe aparat sau dacă se introduce mai întâi un disc pentru activarea aparatului.

Informații suplimentare

Precauții

- Răciți aparatul în prealabil dacă mașina a fost parcată în bătaia soarelui.
- Antena de alimentare se întinde automat.

Condensul

În cazul în care în interiorul aparatului se formează condens, scoateți discul și așteptați aproximativ o oră ca acesta să se usuce; altfel, aparatul va funcționa necorespunzător.

Pentru a păstra calitatea ridicată a sunetului

Nu stropiți aparatul sau discurile cu lichide.

Observații referitoare la discuri

- Nu expuneți discurile în bătaia directă a razelor de soare, sau a surselor de căldură precum suflantele de aer cald, nici în mașina parcată în bătaia soarelui.
- Înainte de redare, curățați discurile cu o lavetă de curățat, din centru înspre margine. Nu folosiți pentru curățare solvenți precum neofalina, diluanți, produse de curățare din comerț.
- Acest aparat permite redarea CD-urilor realizate în conformitate cu standardul pentru Compact Discuri (CD). Este posibil ca discurile duale și unele discuri muzicale codificate cu tehnologii de protecție la copiere nu sunt realizate conform standardului CD și nu pot fi redare de acest aparat.
- **Discuri ce NU POT fi redare pe acest aparat**
 - Discuri cu etichete, autocolante, bandă adezivă sau hârtie lipită. Redarea acestora poate provoca defectarea aparatului sau poate strica discul.
 - Discuri cu alte forme decât forma standard (de exemplu în formă de inimă, pătrat, stea). Redarea acestora poate provoca defectarea aparatului.
 - Discuri cu diametrul de 8 cm.



Observații privind discurile CD-R/CD-RW

- Numărul maxim de: (doar pentru CD-R/CD-RW)
 - directoare (albume): 150 (inclusive directorul rădăcină)
 - fișiere (piese) și directoare: 300 (posibil mai puțin de 300 dacă numele directorului/fișierului conține multe caractere)
 - caracterele ce pot fi afișate pentru un nume de director/fișier: 32 (Joliet)/64 (Romeo)
- Dacă discul multi-sesiune începe cu o sesiune CD-DA, va fi recunoscut ca disc CD-DA și nu se vor reda alte sesiuni.

• Discuri ce NU POT fi redare pe acest aparat

- Discuri CD-R/CD-RW înregistrate la o calitate slabă.
- Discuri CD-R/CD-RW înregistrate cu un dispozitiv incompatibil.
- Discuri CD-R/CD-RW finalizate incorect
- CD-R/CD-RW altele decât cele înregistrate în format CD muzical sau format MP3, conform ISO 9660 Nivel 1 / Nivel 2, Joliet/Romeo sau multi-sesiune.

Ordinea de redare a fișierelor MP3/WMA/AAC

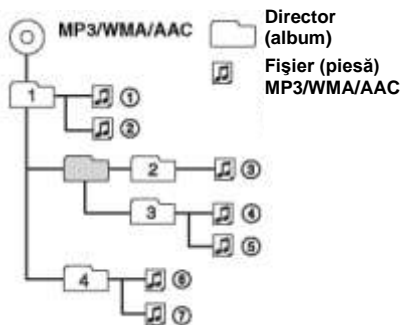

Despre iPod

- Puteți conecta următoarele modele de iPod. Înainte de utilizare, actualizați software-ul iPod-ului la versiunea cea mai recentă.

Proiectat pentru

- iPod touch
- iPod touch (a doua generație)
- iPod classic
- iPod classic (120GB)
- iPod cu video*
- iPod nano (a patra generație)
- iPod nano (a treia generație)
- iPod nano (a doua generație)
- iPod nano (prima generație)*

Funcționează cu

- iPhone
- iPhone 3G

* Nu este disponibilă funcția de control pasager pentru iPod nano (prima generație) sau iPod cu video.

- „Proiectat pentru iPod” înseamnă că a fost proiectat un accesoriu electronic pentru conectarea la iPod, care a fost certificat de dezvoltator drept conform standardelor de performanță ale Apple.
- Apple nu este responsabilă pentru funcționarea acestui aparat sau pentru modul în care respectă standardele de siguranță și reglementare.

Dacă aveți întrebări sau probleme cu privire la acest aparat, care nu sunt acoperite de prezentul manual, vă rugăm să consultați cel mai apropiat distribuitor Sony.

Întreținerea

Înlocuirea bateriei de litiu a telecomenzii cu cartelă

La o utilizare normală, bateriile vor dura aproximativ 1 an. (Durata de viață utilă poate fi mai scurtă, în funcție de condițiile de utilizare). Când bateria devine slabă, raza de acțiune a telecomenzii cu cartelă se micșorează. Înlocuiți bateria cu o baterie nouă CR2025 pe bază de litiu. Utilizarea unei alte baterii poate provoca incendiu sau explozie.



Observații privind bateria de litiu

- Nu lăsați bateria de litiu la îndemâna copiilor. Dacă bateria este înghițită, consultați imediat un medic.
- Ștergeți bateria cu o cârpă uscată pentru a asigura un contact corect.
- La instalarea bateriei respectați polaritatea.
- Nu prindeți bateriile cu clești metalici, deoarece se pot produce scurt-circuite.

AVERTISMENT

Bateria poate exploda dacă nu este manipulată corect.
Nu reîncărcați, dezamblați bateria și nu o aruncați în foc.

Înlocuirea siguranțelor

La înlocuirea siguranței folosiți una cu același amperaj ca și siguranța originală. Dacă siguranța sare, verificați alimentarea și înlocuiți siguranța. Dacă siguranța sare din nou după înlocuire, este posibil să existe defecțiuni interne. În acest caz, consultați cel mai apropiat distribuitor Sony.

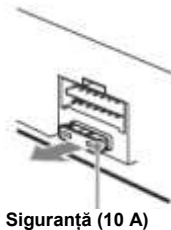

Siguranță (10 A)

Curățarea conectorilor

Este posibil ca aparatul să nu funcționeze corect în cazul în care conectorii dintre aparat și panoul frontal nu sunt curați. Pentru a preveni acest lucru, detașați panoul frontal (pagina 7) și curățați conectorii cu un pământuf de vată. Nu exercitați o forță prea mare. Conectorii s-ar putea deteriora.

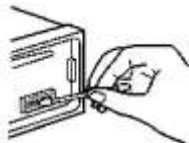

Unitatea centrală

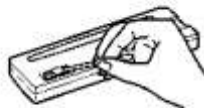

Partea din spate a panoului frontal

Note

- Din rațiuni de siguranță, opriți aprinderea înainte de curățarea conectorilor și scoateți cheia din butonul de aprindere.
- Nu atingeți niciodată conectorii direct cu degetele sau cu un alt dispozitiv metalic.

Extragerea aparatului

1 Scoateți gulerul de protecție.

- 1 Detașați panoul frontal (pagina 7).
- 2 Apucați ambele margini ale gulerului de protecție, apoi trageți-l în afară.

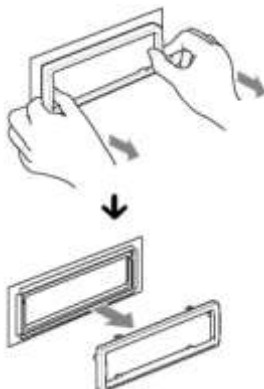

2 Scoateți aparatul.

- 1 Introduceți simultan ambele chei de eliberare, până ce se anclanșează în poziție.

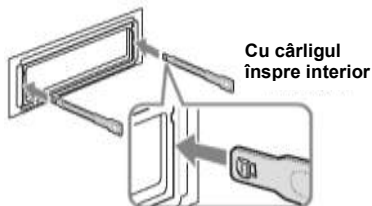

- 2 Trageți de cheile de eliberare pentru a demonta aparatul.

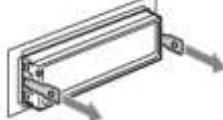

- 3 Glisați aparatul afară din suport.



Specificații

Secțiunea tuner (acordor)

FM

Spectrul de acordare: 87,5 – 108,0 MHz

Borna antenă:

Conector antenă externă

Frecvența intermediară: 150 kHz

Sensibilitatea utilă: 10 dBf

Selectivitatea: 75 dB la 400 kHz

Raportul semnal/zgomot: 70 dB (mono)

Separarea: 40 dB la 1 kHz

Frecvența de răspuns: 20 – 15.000 Hz

MW/LW

Spectrul de acordare:

MW: 531 – 1.602 kHz

LW: 153 – 279 kHz

Borna antenă:

Conector antenă externă

Frecvența intermediară: 25 kHz

Sensibilitatea: MW: 26 μ V, LW: 45 μ V

Secțiunea CD player

Raportul semnal/zgomot: 120 dB

Frecvența de răspuns: 10 – 20.000 Hz

Perturbări ale semnalului audio înregistrat (Wow & flutter): Sub limita măsurabilă

Secțiunea USB player

Interfața: USB (Viteză completă)

Curent maxim: 500mA

Secțiunea amplificator de putere

Ieșire: Ieșiri difuzoare (conectori cu etanșare)

Impedanța difuzoarelor: 4– 8 ohmi

Puterea maximă de ieșire: 45 W \times 4 (la 4 ohmi)

Generalități

Ieșiri:

Bornă ieșiri audio (cu posibilitate de comutare sub/spate)

Bornă comandă releu antena de alimentare

Bornă comandă amplificator de putere

Intrări:

Bornă comandă telefon ATT

Bornă intrare controler de la distanță

Bornă intrare antenă

Mufă intrare AUX (mufă minijack stereo)

Bornă intrare semnal USB

Comenzi ton:

Jos: ± 10 dB la 60 Hz (XPLOD)

Mediu: ± 10 dB la 1 kHz (XPLOD)

Înalt: ± 10 dB la 10 kHz (XPLOD)

Alimentare: Baterie auto 12 V c.c.

(împământare negativă)

Dimensiuni: Aprox. 178 \times 50 \times 179 mm

(lățime/înălțime/grosime)

Dimensiuni de montare: Aprox. 182 \times 53 \times 162 mm

(lățime/înălțime/grosime)

Masa: Aprox. 1,2 kg

Accesorii furnizate:

Piese pentru instalare și conexiuni (1 set)

Accesorii/echipamente opționale:

Telecomanda cu cartelă: RM-X114

Cablul de conexiune USB pentru iPod: RC-100IP

Este posibil ca distribuitorul dvs. să nu se ocupe de unele din accesoriile menționate mai sus. Solicitați distribuitorului informații detaliate.

Modelul și specificațiile se pot modifica fără preaviz.

- La anumite cablaje imprimate nu se folosesc ignifuganți pe bază de halogeni.
- La carcase nu se folosesc ignifuganți pe bază de halogeni.
- Pernuțele de ambalare sunt confecționate din hârtie.

Ghid al problemelor de funcționare

Următoarea listă de verificare vă va ajuta să remediați problemele pe care le puteți întâmpina cu aparatul dvs. Înainte de a citi lista de verificare de mai jos, verificați procedeele de conectare și funcționare. Dacă problema nu se rezolvă, vizitați următorul sit web de asistență.

Situl de asistență

<http://support.sony-europe.com>

Generalități

Aparatul nu este alimentat cu energie.

- Verificați conexiunea sau siguranța.
- Dacă aparatul este oprit și dispăre afișajul, acesta nu poate fi operat fără telecomandă.
→ Porniți aparatul.

Antena de alimentare nu se întinde.

Antena de alimentare nu are un dulap cu relee.

Nu se aude sunet.

- Se activează funcția ATT sau funcția ATT telefon (când cablul de interfață al unui telefon de mașină este conectat la cablul ATT).
- Poziția controlului de disipare „FAD” nu este setată pentru un sistem cu 2 difuzoare.

Nu se aud semnalele sonore.

- Semnalul sonor este anulat (pagina 18).
- Este conectat un amplificator de putere opțional și nu folosiți amplificatorul de putere integrat.

Conținutul memoriei a fost șters.

- S-a apăsat butonul RESET.
→ Memorati din nou.
- Cablul sau bateria de alimentare au fost deconectate sau nu sunt conectate corect.

Se șterg stațiile memorate și ora corectă.

Siguranța a sărit.

Se aude zgomot la comutarea poziției de aprindere.

Cablurile nu sunt potrivite corect cu conectorul accesoriu de alimentare al mașinii.

În timpul redării sau recepției, începe modul de demonstrație.

Dacă nu se realizează nicio operație în interval de 5 minute, cu opțiunea „DEMO-ON”, începe modul de demonstrație.

→Setați „DEMO-OFF” (*Demo dezactivat*) (pagina 18).

Ecranul dispăre din / nu apare în fereastra de afișare.

- Strălucirea este setată „DIM-ON” (*Activată*) (pagina 18).
- Ecranul dispăre dacă apăsați și mențineți butonul **SOURCE/OFF**.

→ Apăsați și mențineți butonul **SOURCE/OFF** până apare ecranul.

- Conectorii sunt murdari (pagina 21).

continuare pe pagina următoare →

Funcția de oprire automată nu operează.

Aparatul este pornit. Funcția de oprire automată se activează după oprirea aparatului.

→ Opriti aparatul.

Recepție radio**Nu se pot recepționa stațiile.****Sunetul este afectat de zgomote.**

- Conexiunea nu este corectă.
 - Conectați un cablu de control pentru antena de alimentare (albastru) sau un cablu de alimentare accesorie (roșu) la cablul de alimentare al unui booster pentru antena mașinii (doar dacă mașina are o antenă FM/MW/LW integrată în lunetă/geamurile laterale).
 - Verificați conexiunea antenei mașinii.
 - Dacă antena mașinii nu se ridică, verificați conexiunea cablului de control al antenei de alimentare.
-

Acordarea presetată nu este posibilă.

- Memorați frecvența corectă.
 - Semnalul de emisie este prea slab.
-

Acordarea automată nu este posibilă.

- Setarea modulului de căutare locală nu este corectă.
 - Acordarea se oprește prea des:
 - Setați „LOCAL-ON” (*Local activat*) (pagina 18).
 - Acordarea nu se oprește la o stație:
 - Setați „LOCAL-OFF” (*Local dezactivat*) (pagina 18).
 - Semnalul de emisie este prea slab.
 - Realizați acordul manual.
-

În timpul recepției FM, clipește indicația „ST”.

- Acordați exact frecvența.
 - Semnalul de emisie este prea slab.
 - Setați „MONO-ON” (*Mono activat*) (pagina 18).
-

Un program FM emis stereo se aude monofonic.

- Aparatul se află în modul de recepție monofonică.
- Setați „MONO-OFF” (*Mono dezactivat*) (pagina 18).
-

RDS**Funcția „SEEK” (Căutare) pornește după câteva secunde de ascultare.**

- Stația nu este de tip TP sau are semnal slab.
- Dezactivați TA (pagina 12).
-

Nu se realizează anunțuri de trafic.

- Activați TA (pagina 12).
 - Stația nu emite anunțuri de trafic deși este de tip TP.
 - Acordați altă stație.
-

PTY afișează „-----“.

- Stația curentă nu este o stație RDS.
 - Nu s-au recepționat date RDS.
 - Stația nu specifică tipul programului.
-

Redare CD**Nu se poate încărca discul.**

- S-a introdus deja un alt disc.
 - Discul a fost introdus cu forța, invers sau în mod incorect.
-

Nu se efectuează redarea discului.

- Disc defect sau murdar.
 - Discurile CD-R/CD-RW nu se folosesc ca discuri audio (pagina 20).
-

Nu se pot reda fișierele MP3/WMA/AAC.

Discul este incompatibil cu formatul și versiunea MP3/WMA/AAC. Pentru detalii privind discurile și formatele ce pot fi redare, vizitați situl de asistență.

Redarea fișierelor MP3/WMA/AAC durează mai mult decât în cazul altor fișiere.

- Redarea următoarelor discuri poate începe mai greu.
- discurile înregistrate cu o structură de arbori complicată.
 - discurile înregistrate în format multi-sesiune.
 - discurile la care se pot adăuga date.
-

Elementele afișajului nu defilează.

- Este posibil ca la discurile cu foarte multe caractere acestea să nu defileze.
 - Opțiunea „A.SCRL” este setată pe „OFF” (*Dezactivată*).
 - Setați „A.SCRL-ON” (*Defilare automată activată*) (pagina 18).
 - Apăsați și mențineți  (SCRL).
-

Sunetul se aude cu intermitențe.

- Instalarea nu este corectă.
 - Instalați aparatul la un unghi mai mic de 45° într-o parte solidă a mașinii.
 - Disc defect sau murdar.
-

Butoanele de operare nu funcționează. Discul nu iese.

Apăsați butonul RESET (pagina 6).

Redarea USB**Nu puteți reda elementele printr-un hub USB.**

Aparatul nu poate recunoaște dispozitivele USB printr-un hub USB.

Nu se pot reda elementele.

- Un dispozitiv USB nu funcționează.
- Reconectați-l.
-

Redarea dispozitivului USB durează mai mult.

Dispozitivul USB conține fișiere cu o structură de arbori complicată.

Se aude un semnal sonor.

În timpul redării, dispozitivul USB a fost deconectat.

→ Înainte de a deconecta un dispozitiv USB, opriti mai întâi redarea pentru a proteja datele.

Sunetul este intermitent.

Sunetul poate fi intermitent la rate de biți ridicate, de peste 320 kbps.

Ecrane/mesaje de eroare

„CHECKING” (In curs de verificare)

Aparatul confirmă conectarea unui dispozitiv USB.

→ Așteptați până când s-a încheiat confirmarea conexiunii.

„ERROR” (Eroare)

- Discul este murdar sau este introdus invers.
→ Curățați discul sau introduceți-l corect.
 - S-a introdus un disc gol.
 - Discul nu poate fi redat din cauza unei probleme.
→ Introduceți alt disc.
 - Dispozitivul USB nu a fost recunoscut automat.
→ Reconectați-l.
 - Apăsăți  pentru a scoate discul.
-

„FAILURE” (Defecțiune)

Conectarea difuzoarelor/amplificatoarelor este incorectă.

→ Consultați manualul de instalare/conectare al acestui model pentru a verifica legătura.

„HUB NO SUPRT” (Hub incompatibil)

Hub-ul USB nu este compatibil cu acest aparat.

L SEEK +/-

Modul de căutare locală este activat în timpul acordării automate.

„NO AF”

Nu există o frecvență alternativă pentru stația curentă.

→ Apăsăți  +/- în timp ce clipește numele de serviciu al programului. Aparatul începe să caute o altă frecvență cu aceleași date PI (identificare program) (apare mesajul „PI SEEK” – Căutare PI).

„NO DEV” (Niciun dispozitiv)

Se selectează  fără un dispozitiv USB conectat. Un dispozitiv USB sau un cablu USB a fost deconectat în timpul redării.

→ Conectați un dispozitiv USB și un cablu USB.

„NO MUSIC” (Muzică absentă)

Discul sau dispozitivul USB nu conține un fișier de muzică.

→ Introduceți un CD muzical în acest aparat.
→ Conectați un dispozitiv USB care conține un fișier muzical pe el.

„NO NAME” (Niciun nume)

În piesă nu este criptat niciun nume de disc / album / artist / piesă.

„NO TP” (TP absent)

Aparatul va căuta în continuare stațiile TP disponibile.

„OFFSET” (Decalare)

Este posibil să existe o defecțiune internă.

→ Verificați conexiunea. Dacă indicația de eroare rămâne pe afișaj, consultați cel mai apropiat distribuitor Sony.

„OVERLOAD” (Supraîncărcare)

Dispozitivul USB este supraîncărcat.

→ Deconectați dispozitivul USB apoi schimbați sursa apăsând .
→ Arată că dispozitivul USB este stricat sau este conectat un dispozitiv incompatibil.

„READ” (Citire)

Aparatul citește toate informațiile despre piesele și albumele de pe disc.

→ Așteptați până ce citirea este completă, iar redarea începe automat. Este posibil să dureze mai mult de un minut, în funcție de structura discului.

RESET

Unitatea de CD sau dispozitivul USB nu pot fi operate din cauza unei probleme.

→ Apăsăți butonul RESET (pagina 6).

„USB NO SUPRT” (USB incompatibil)

Dispozitivul USB conectat este incompatibil.

→ Pentru detalii privind compatibilitatea dispozitivului dvs. USB, vizitați situl de asistență.

“LLLL” sau “RRRR”

În timpul derulării rapide înapoi sau înainte ați ajuns la începutul sau la finalul discului și nu puteți merge mai departe.

“—”

Caracterul nu se poate afișa pe aparat.

Dacă aceste soluții nu ajută la remedierea situației, consultați cel mai apropiat distribuitor Sony. Dacă duceți aparatul la reparat din cauza unor probleme de redare a CD-ului, aduceți și discul folosit la momentul producerii problemei.
