



Snabbinställningsguide

BDV-E985W/E980W/E780W

©2011 Sony Corporation

1 Ansluta högtalarna

För BDV-E985W/E980W måste högtalarna monteras. Se den medföljande högtalarinstallationsguiden.

Så här ansluter du högtalarkablarna till högtalaren

Anslut kabeln så att färgen på dess hölje matchar färgen på etiketten på högtalarens baksida.

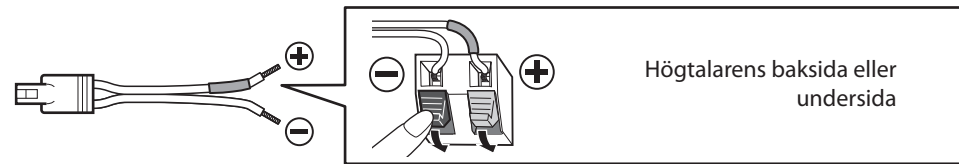

Anslut högtalarkablarna så att de matchar färgen på SPEAKERS-uttagen på enheten.

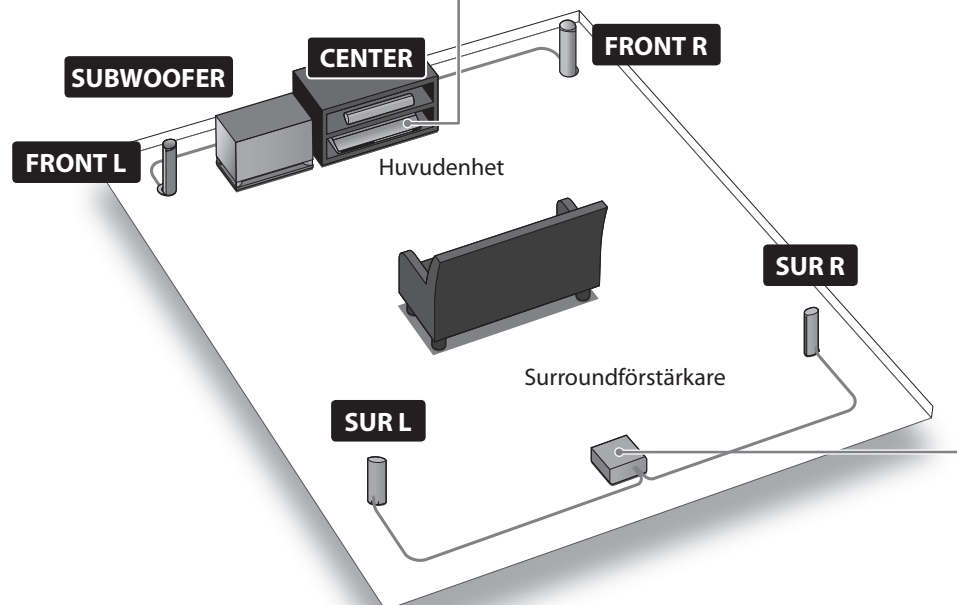
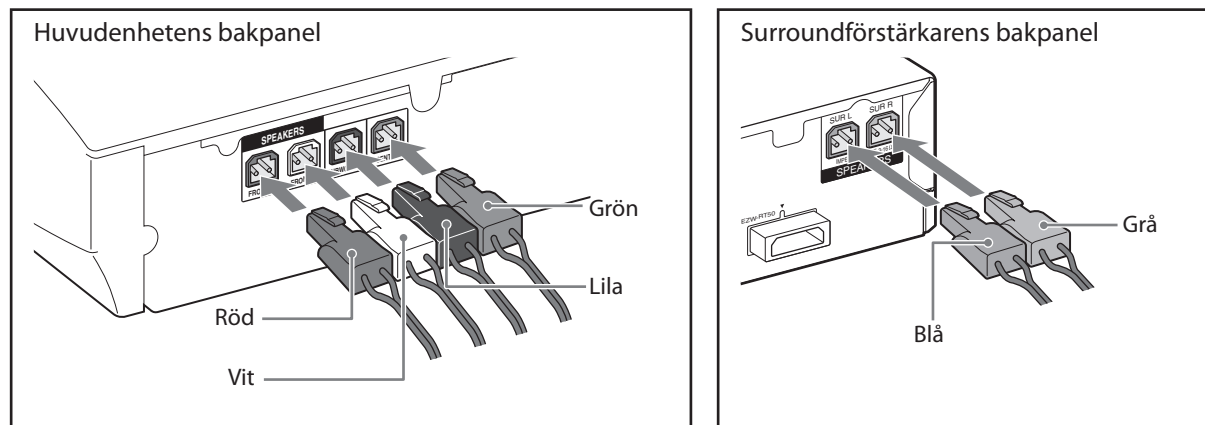

Modellen BDV-E780W används i bilderna.

2-A Ansluta med HDMI-kablar (rekommenderas)

Se 2-B Ansluta med videokablar på baksidan om du vill ansluta med videokablar i stället för HDMI-kablar.

Ansluta TV:n

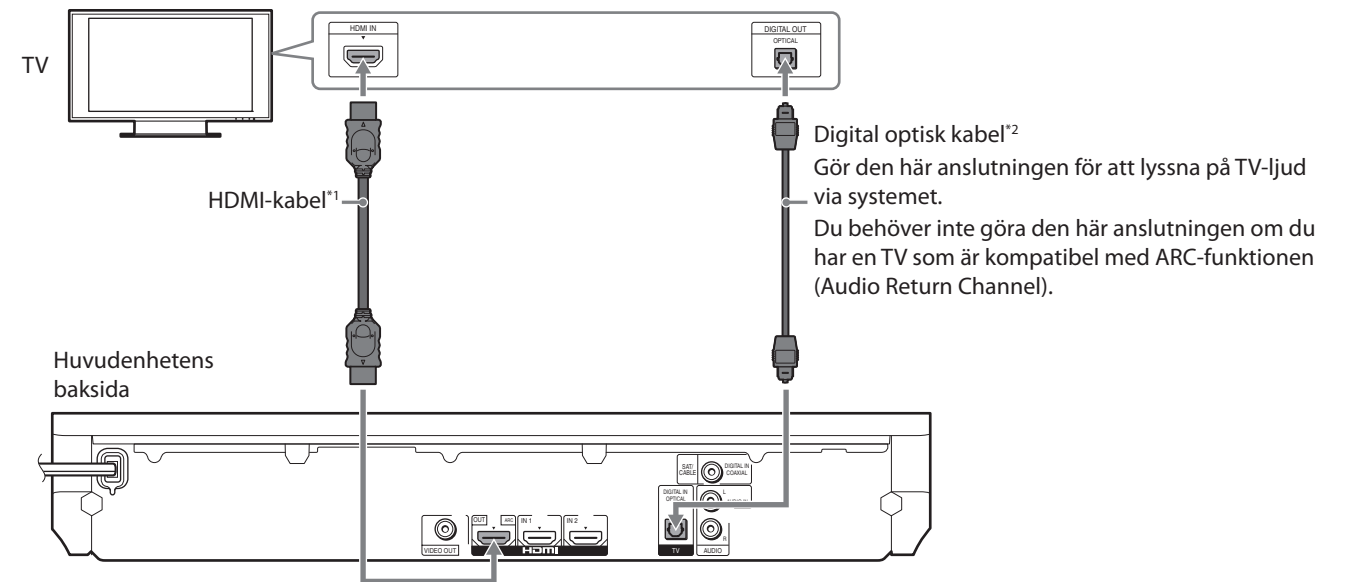

Ansluta digitalboxen

Om du inte har en digitalbox går du vidare till 3 Utföra Enkel inställning på baksidan.

Om du vill lyssna på ljud från digitalboxen trycker du på FUNCTION flera gånger för att välja HDMI 1.

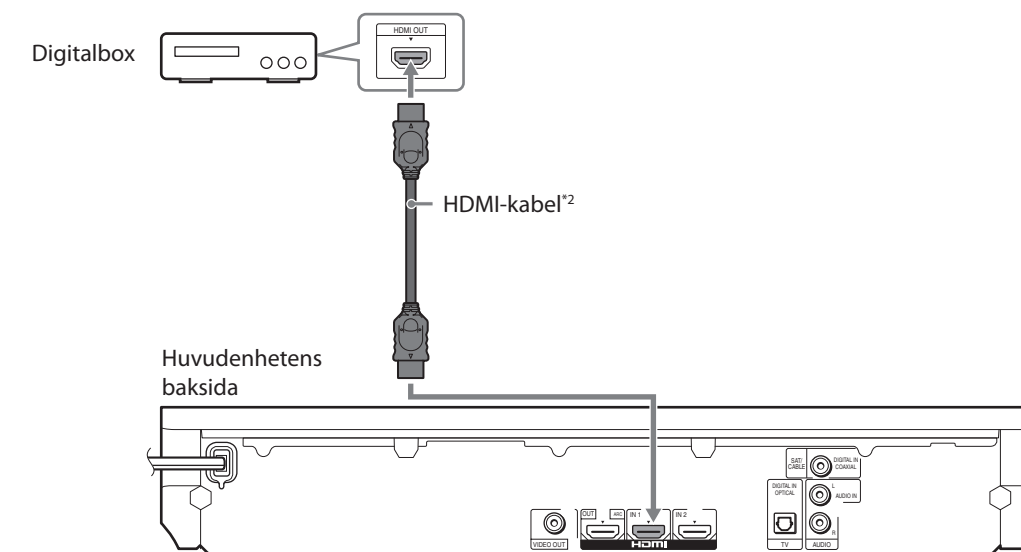

*1 En HDMI-höghastighetskabel medföljer endast modeller för Singapore och Taiwan.

*2 Medföljer ej.

2-B Ansluta med videokablar

Om du har följt anvisningarna i 2-A Ansluta med HDMI-kablar (rekommenderas) går du vidare till 3 Utföra Enkel inställning.

Ansluta TV:n

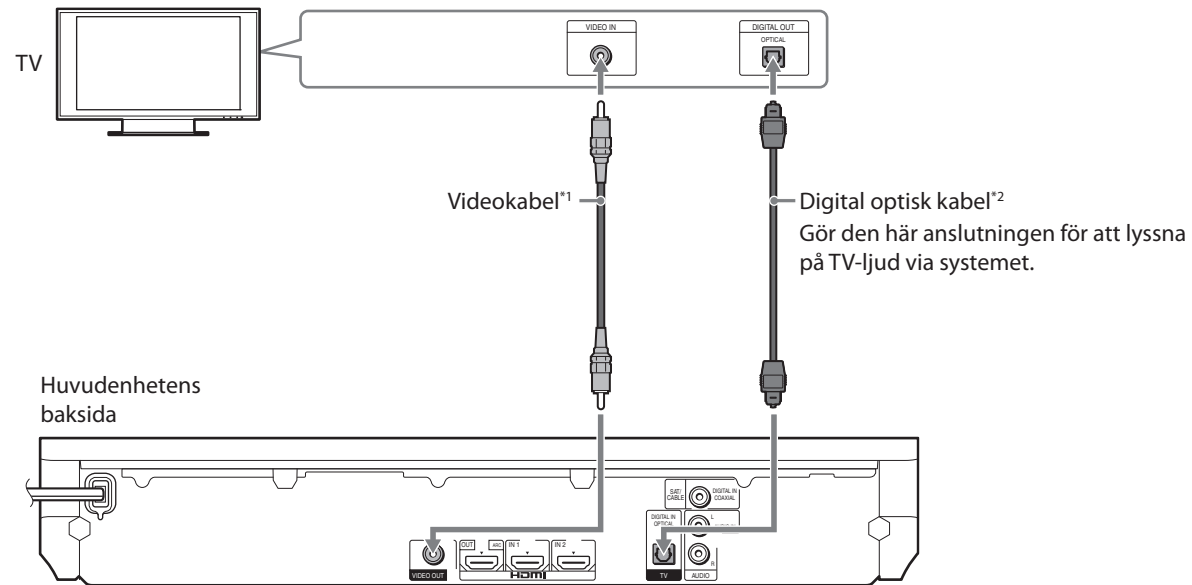

Ansluta digitalboxen

Om du inte har en digitalbox går du vidare till 3 Utföra Enkel inställning.

Om du vill lyssna på ljud från digitalboxen trycker du på FUNCTION flera gånger för att välja SAT/CABLE.

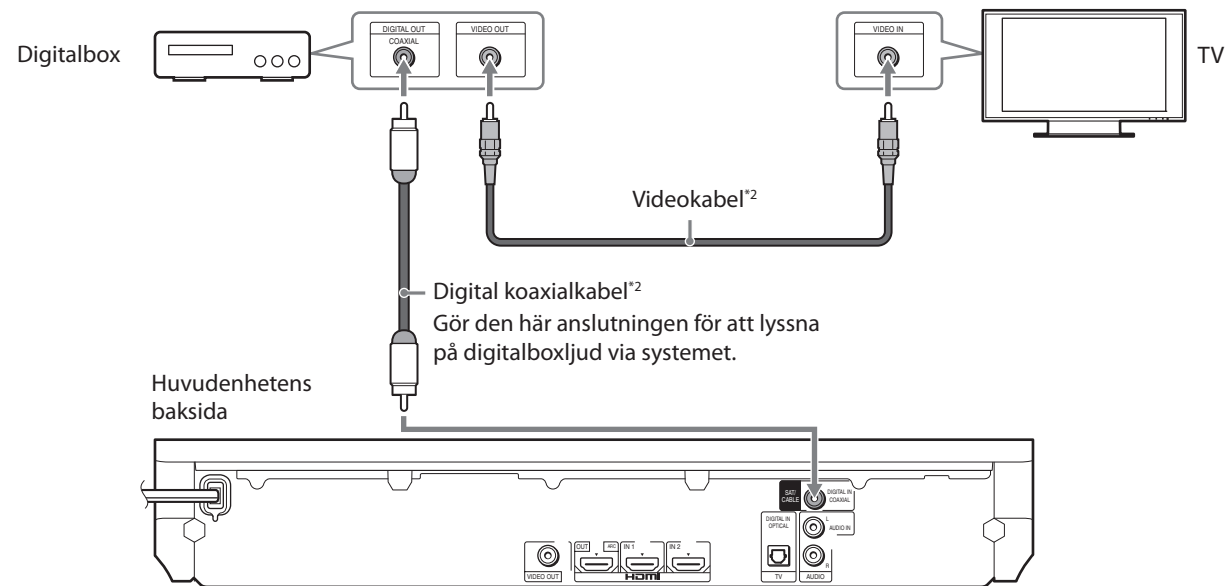

*1 Medföljer endast modeller för Taiwan.

*2 Medföljer ej.

3 Utföra Enkel inställning

Sätt inte i någon skiva innan du utför Enkel inställning.

1. Sätt i batterier i fjärrkontrollen.

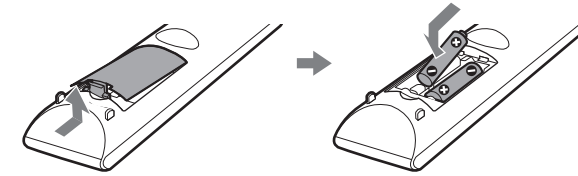

2. Sätt in de trådlösa transeiverrarna i både huvudenheten och surroundförstärkaren.

Sätt in den trådlösa transeivern helt i platsen, enligt bilden nedan.

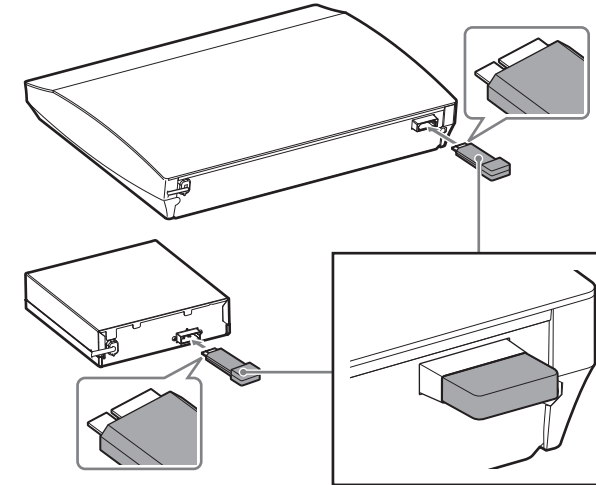

3. Anslut huvudenhetens, surroundförstärkarens och TV:ns nätströmskablar till nätuttaget och sätt på strömmen till huvudenheten och TV:n.

4. Ställ om ingångsväljaren på TV:n så att systemskärmbilder som liknar den nedan visas på TV-skärmen.

Startar

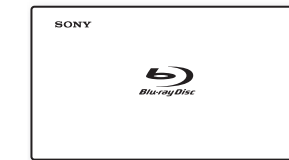

Skärmbilden Enkel inställning

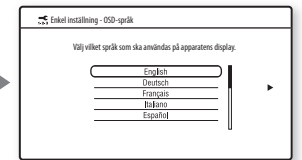

5. Utför enkla inställningar genom att följa anvisningarna på skärmen i Enkel inställning med hjälp av $\leftarrow/\uparrow/\downarrow/\rightarrow$ och $+$.

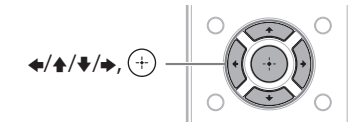

[Den enkla inställningen är färdig.] visas när den Enkla inställningen är klar.

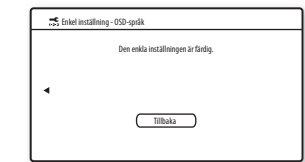

Den enkla inställningen är färdig. I den medföljande bruksanvisningen finns information om hur du använder skivuppspelning och många andra funktioner.