

SONY®

4-291-475-01 (1)



IDS5

CZ

Vyměnitelný objektiv

Návod k obsluze

SK

Vymeniteľné objektívy

Návod na použitie

α

Bajonet A

A-mount

DT 16-50 mm F2,8 SSM

SAL1650

© 2011 Sony Corporation

SONY®

4-291-475-01 (1)

CZ

Vyměnitelný objektiv

Návod k obsluze

α

Bajonet A

DT 16-50 mm F2,8 SSM

SAL1650

© 2011 Sony Corporation

Tento návod k obsluze vysvětluje způsob používání objektivů. Bezpečnostní upozornění společná pro všechny objektivy, jako například poznámky k používání, najdete v samostatném dokumentu „Bezpečnostní upozornění pro používání“. Před použitím tohoto objektivu si prosím přečtete oba tyto dokumenty.

- Tento objektiv je určen pro bajonet A, kterým mohou být vybaveny fotoaparáty Sony α (modely s obrazovým snímačem velikosti APS-C). Nelze jej používat u fotoaparátů formátu 35 mm.

Poznámky k používání

- Při přenášení fotoaparátu s připevněným objektivem vždy pevně držte fotoaparát i objektiv.
- Při používání zoomu nedržte objektiv za žádnou jeho část, která se vysunuje.
- Při použití tohoto objektivu u fotoaparátu s bajonetem E připevněte samostatně prodáváný bajonetový adaptér. Nepřipevňujte objektiv přímo na fotoaparát s bajonetem E, protože by mohlo dojít k poškození obou zařízení.
- Ačkoliv byl tento objektiv navržen s ohledem na odolnost proti prachu a kapající vodě, není vodotěsný. Při použití v dešti atd. setřete kapky vody z objektivu.

Bezpečnostní upozornění pro používání blesku

- Pokud používáte vestavěný blesk fotoaparátu, vždy sejměte sluneční clonu a fotografujte ze vzdálenosti alespoň 1 m od objektu. Při určitých kombinacích objektivu a blesku může objektiv částečně blokovat světlo blesku, což může způsobit zobrazení stínu v dolní části snímku.
- Pokud používáte vestavěný blesk, mohou být okraje obrazovky při širokoúhlém záběru tmavší. Zkontrolujte ohniskovou vzdálenost podle vestavěného blesku fotoaparátu.

Vinětace

Používáte-li objektiv, mohou být okraje obrazovky tmavší než střed. Pro redukci tohoto jevu (nazývaného vinětace) uzavřete clonu o 1 až 2 stupně.

A Názvy jednotlivých součástí

- | | |
|-------------------------------|------------------------------------|
| 1...Zaostřovací kroužek | 8...Stupnice ohniskové vzdálenosti |
| 2...Značka vzdálenosti | 9...Značka ohniskové vzdálenosti |
| 3...Kroužek zoomu | 10...Přepínač režimu zaostřování |
| 4...Přepínač uzamknutí zoomu | 11...Značka pro nasazení |
| 5...Kontakty objektivu | |
| 6...Značka pro sluneční clonu | |
| 7...Stupnice vzdálenosti | |

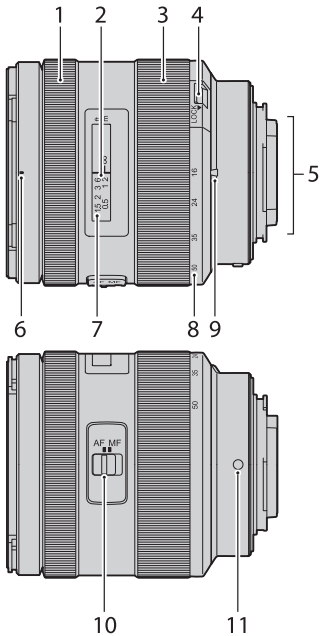
A

B Připevnění a demontáž objektivu

Připevnění objektivu

(Viz obrázek **B-1**.)

- 1** Odstraňte zadní a přední krytky objektivu a krytku těla fotoaparátu.

Přední krytku objektivu můžete připevnit/demontovat dvěma způsoby: (1) a (2). Při připevňování/demontáži krytky objektivu s připevněnou sluneční clonou použijte způsob (2).

- 2** Oranžovou značku na tubusu objektivu nastavte proti oranžové značce na fotoaparátu (značka pro nasazení) a pak zasuňte objektiv do bajonetu fotoaparátu a otočte ve směru hodinových ručiček, až zacvakne.

- Při nasazování objektivu nemačkejte tlačítko pro uvolnění objektivu na fotoaparátu.
- Nenasazujte objektiv pod úhlem.

Demontáž objektivu (Viz obrázek **B-2.)**

Zatímco držíte stisknuté tlačítko pro uvolnění objektivu na fotoaparátu, otáčejte objektivem proti směru hodinových ručiček, dokud se nezastaví.

Potom objektiv vyjměte.

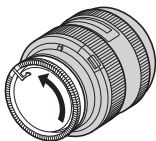
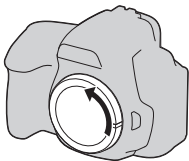
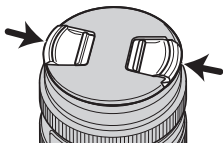
B**1**-1**(1)****(2)**

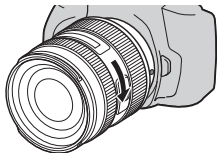
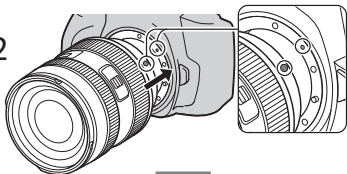
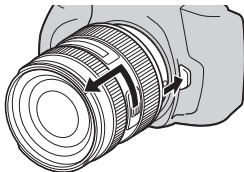
B**1**-2**2**

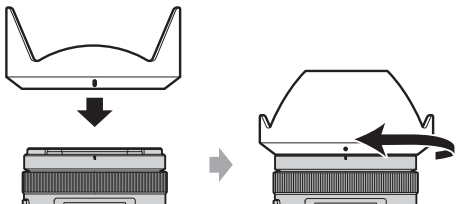
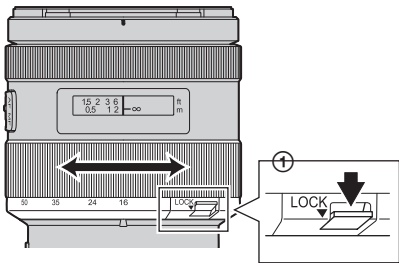
C**D**

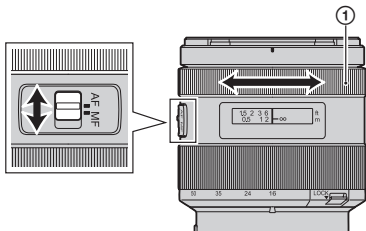
E

C Připevnění sluneční clony

Pro omezení odlesků a dosažení maximální kvality snímku doporučujeme používat sluneční clonu objektivu.

Vyrovnejte červenou čárku na sluneční cloně s červenou čárkou na objektivu (značka pro sluneční clonu) a pak vložte sluneční clonu do bajonetu objektivu a otáčejte jí ve směru hodinových ručiček tak, aby byl červený bod na sluneční cloně vyrovnaný s červenou čárkou na objektivu a sluneční clona zacvakla do správné polohy.

- Dbejte na správné připevnění sluneční clony, protože v opačném případě by nemusela být účinná nebo by se mohla objevit na snímcích.
- Při skladování připevněte sluneční clonu na objektiv obráceně.

D Zoomování

Otáčením kroužku zoomu nastavte požadovanou ohniskovou vzdálenost.

Uzamknutí zoomu

Tato funkce zabraňuje vytažení tubusu objektivu z důvodu hmotnosti objektivu během jeho přenášení.

Posunutím přepínače uzamknutí zoomu provedte uzamknutí. (Viz obrázek **D**-①.) Pro odemknutí posuňte přepínač uzamknutí zoomu zpět.

E Zaostřování

Přepnutí mezi režimem AF (automatické zaostřování) a MF (ruční zaostřování)

Zaostřování je možné přepnout mezi režimem AF a MF na objektivu. Pro fotografování v režimu AF musí být fotoaparát i objektiv současně nastaven na AF.

Pro fotografování v režimu MF musí být na MF nastaven buď fotoaparát, objektiv nebo obě zařízení.

Nastavení režimu zaostřování na objektivu (Viz obrázek **E.)**

Přepínač režimu zaostřování posuňte do požadovaného režimu AF nebo MF. (Viz obrázek **D**-①.)

Používání fotoaparátu vybaveného ovládacím tlačítkem AF/MF

- Stiskněte ovládací tlačítko AF/MF pro přepnutí z režimu AF na MF ve chvíli, kdy je fotoaparát i objektiv nastaven v režimu AF.
- Stiskněte ovládací tlačítko AF/MF pro přepnutí z režimu MF na AF ve chvíli, kdy je fotoaparát v režimu MF a objektiv v režimu AF.

Přímé ruční zaostřování (DMF)

Otáčením zaostřovacího kroužku proveďte správné nastavení režimu DMF při uzamknutí zaostření v režimu AF-A (automatické zaostřování) nebo AF-S (automatické zaostření pro jeden snímek).

- Režim DMF není dostupný v následujících případech:
 - pokud není snímek zaostřen,
 - pokud je vybrán režim AF-C (nepřetržité automatické zaostřování),
 - pokud je dokončeno zaostřování druhého snímku při souvislém snímání v režimu AF-A.

Fotografování při zaostření na nekonečno v režimu MF

Zaostřovací mechanismus je možné zaostřit mírně za nekonečno pro zajištění přesného ostření při různé teplotě okolí. Vždy kontrolujte zaostření snímku v hledáčku nebo jiném zobrazovacím zařízení, a to zvláště při zaostření objektivu téměř na nekonečno.

Technické údaje

Název (model)	DT 16-50 mm F2,8 SSM (SAL1650)
Ohnisková vzdálenost ekvivalentní formátu 35 mm ^{*1} (mm)	24-75
Počet skupin, prvků	13-16
Zorný úhel	83°-32°
Minimální zaostření ^{*2} (m)	0,3
Maximální zvětšení (×)	0,2
Minimální clona	F22
Průměr filtru (mm)	72
Rozměry (maximální průměr × výška) (přibl. mm)	81 × 88
Hmotnost (přibl. g)	577

^{*1} Ohnisková vzdálenost ekvivalentní formátu 35 mm uvedená výše platí pro digitální fotoaparáty s vyměnitelným objektivem vybavené obrazovým snímačem velikosti APS-C.

^{*2} Minimální ohnisková vzdálenost představuje vzdálenost mezi objektem a obrazovým snímačem.

- Tento objektiv je vybaven kodérem vzdálenosti. Při použití s bleskem, který podporuje systém ADI, umožňuje kódér vzdálenosti přesnější měření (ADI).
- V závislosti na mechanismu objektivu se může ohnisková vzdálenost změnit při jakékoli změně vzdálenosti fotografování. Ohnisková vzdálenost předpokládá, že je objektiv zaostřen na nekonečno.

Dodávané položky

Objektiv (1), přední krytka objektivu (1), zadní krytka objektivu (1), sluneční clona (1), sada tištěné dokumentace Design a technické údaje podléhají změnám bez předchozího upozornění.

α je obchodní značka společnosti Sony Corporation. Názvy společností a názvy výrobků společností představují obchodní značky nebo registrované obchodní značky těchto společností.

SONY®

4-291-475-01 (1)

Vymeniteľné objektívy

SK

Návod na použitie

α

A-mount

DT 16–50 mm F2.8 SSM

SAL1650

© 2011 Sony Corporation

Slovensky

Tento návod na použitie opisuje spôsob používania objektívov. Upozornenia pre objektívy, ako napríklad upozornenia k používaniu, nájdete v časti “Bezpečnostné upozornenia pred používaním”. Pred používaním objektívu si prečítajte obidva dokumenty.

- Objektív so systémom upevnenia A-mount je určený pre fotoaparáty Sony α (modely vybavené snímacím prvkom formátu APS-C). Nie je ho možné používať s fotoaparátmi formátu 35 mm.

Poznámky k používaniu

- Ak fotoaparát prenášate s nasadeným objektívom, vždy držte fotoaparát aj objektív.
- Pri transfokácii (zoom) nechytajte žiadnu časť, ktorá prečnieva.
- Ak používate objektív so systémom upevnenia E-mount, nasadte montážny adaptér, ktorý je v predaji zvlášť. Objektív nenasadzujte priamo na fotoaparát so systémom upevnenia E-mount. Môžete poškodiť objektív aj fotoaparát.
- Objektív nie je vodotesný, aj keď je jeho konštrukcia prachu a vode odolná. Ak ho používate napríklad v daždi a pod., na objektív nesmie kvapkať voda.

Upozornenia pre používanie blesku

- Ak používate vstavaný blesk, vždy zložte slnečné tienidlo objektívu a snímajte zo vzdialenosti minimálne 1 m od objektu. Pri určitých kombináciách objektívov a blesku môže objektív čiastočne zacloniť svetlo z blesku, čo môže spôsobiť tieň v spodnej časti záberu.
- Ak používate vstavaný blesk, rohy obrazu za môžu v polohe pre široký záber javiť tmavšie. Skontrolujte ohniskovú vzdialenosť podľa vstavaného blesku na fotoaparáte.

Vignetácia

Ak používate objektív, okraje záberu budú tmavšie než jeho stred. Aby sa tento jav (označovaný ako vignetácia) redukoval, privrite clonu o 1 až 2 clonové čísla.

A Popis častí

- | | |
|---|--|
| 1...Zaostrovač prstenec | 7...Stupnica vzdialenosti |
| 2...Ukazovateľ vzdialenosti | 8...Stupnica ohniskovej vzdialenosti |
| 3...Prstenec transfokácie (Zoom) | 9...Ukazovateľ ohniskovej vzdialenosti |
| 4...Prepínač aretácie transfokácie | 10...Prepínač režimu zaostrovania |
| 5...Kontakty objektívu | 11...Ukazovateľ montážnej polohy |
| 6...Ukazovateľ upevnenia tienidla objektívu | |

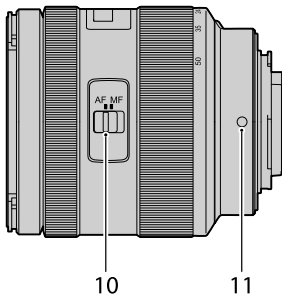
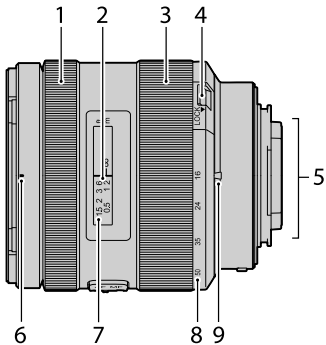
A

B Nasadenie/zloženie objektívu

Nasadenie objektívu

(Pozri obr. B-1.)

1 Zložte predný a zadný kryt objektívu a kryt tela fotoaparátu.

Predný a zadný kryt objektívu môžete založiť/zložiť dvomi spôsobmi, (1) a (2). Ak nasadzujete/skladáte kryt objektívu s nasadeným slnečným tienidlom objektívu, použite spôsob (2).

2 Zarovnajte oranžový ukazovateľ na telese objektívu s oranžovým ukazovateľom na fotoaparáte (ukazovateľ montážnej polohy), potom nasuňte objektív do montážnej časti na fotoaparáte a otáčajte ho doprava, kým nezacvakne.

- Pri nasadzovaní objektívu nedržte zatlačené tlačidlo uvoľnenia objektívu na fotoaparáte.
- Objektív nenasadzujte nakrivo.

Zloženie objektívu (Pozri obr. B-2.)

Držte zatlačené tlačidlo uvoľnenia objektívu na fotoaparáte a otáčajte objektívom doľava, kým sa nezastaví, potom objektív vytiahnite.

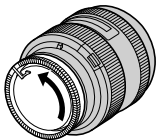
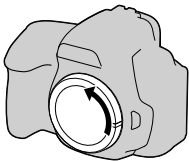
B**1**-1

(1)

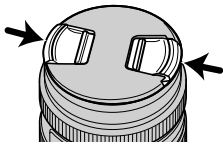

(2)

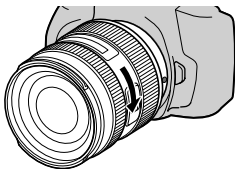
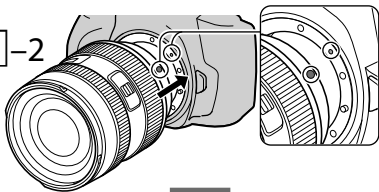
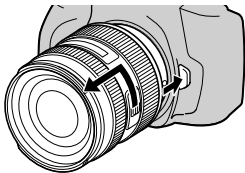

B**1**-2**2**

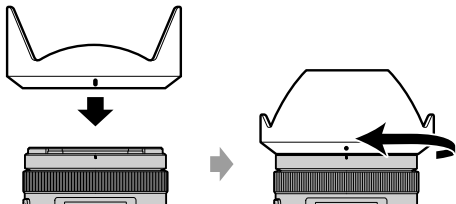
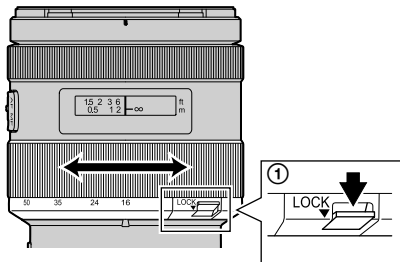
C**D**

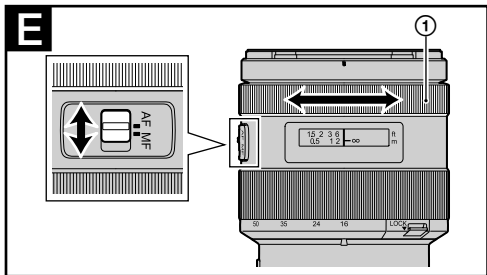

C Nasadenie slnečného tienidla objektívu

Za účelom redukcie preexponovania a zabezpečenia maximálnej kvality záberov odporúčame používať slnečné tienidlo objektívu.

Zarovnaj te červenú čiaru na slnečnom tienidle s červenou čiarou na objektíve (ukazovateľ upevnenia tienidla objektívu), potom vložte slnečné tienidlo do montážnej časti na objektíve a otáčajte ho doprava, kým sa červená bodka na tienidle nezarovná s červenou čiarou na objektíve a tienidlo nezacvakne na svojom mieste.

- Slnečné tienidlo objektívu nasadte presne. Inak nemusí byť účinné, alebo môže spôsobovať tieň v záberoch.
- Pri skladovaní nasadte slnečné tienidlo na objektiv naopak.

D Transfokácia (Zoom)

Otáčaním prstenca transfokácie nastavte želanú ohniskovú vzdialenosť.

Aretácia transfokácie

Aretáciou sa zabráni vysúvaniu valcového telesa objektívu pri prenášaní, ktoré je spôsobené hmotnosťou objektívu. Prepínač aretácie transfokácie posuňte do polohy pre aretovanie. (Pozri obr. **D**-①.) Pre odaretovanie posuňte prepínač aretácie transfokácie do pôvodnej polohy.

E Zaostrovanie

Prepínanie režimu AF (Automatické zaostrovanie)/MF (Manuálne zaostrovanie)

Na objektíve môžete prepínať režim zaostrovania AF a MF. Ak chcete snímať s režimom AF, na fotoaparáte aj objektíve nastavte AF. Ak chcete snímať s režimom MF, na fotoaparáte aj objektíve nastavte MF.

Nastavenie režimu zaostrovania na objektíve (Pozri obr. **E.)**

Prepínač režimu zaostrovania nastavte do príslušnej polohy AF alebo MF. (Pozri obr. **E**-①.)

Používanie fotoaparátu s ovládacím tlačidlom AF/MF

- Ak je fotoaparát aj objektív nastavený do režimu AF, stlačením ovládacieho tlačidla AF/MF prepnete z režimu AF do režimu MF.
- Ak je fotoaparát aj objektív nastavený do režimu MF, stlačením ovládacieho tlačidla AF/MF prepnete z režimu MF do režimu AF.

Priame manuálne zaostrovanie (DMF)

Otáčaním zaostrovacieho prstenca nastavte správne zaostrenie DMF, keď je zaostrenie aretované nastavením AF-A (automatické zaostrovanie) alebo AF-S (automatické zaostrenie na jedno snímání).

- Zaostrovanie DMF nie je dostupné v nasledovných prípadoch:
 - Keď je obraz mimo rozsah zaostrenia
 - Keď je zvolený režim AF-C (kontinuálne automatické zaostrovanie)
 - Keď je druhýkrát potvrdené zaostrenie v režime kontinuálneho snímání AF-A

Snímání so zaostrením na nekonečno v režime MF

Zaostrovací mechanizmus sa otočí mierne za značku nekonečna, vďaka čomu sa poskytne presné zaostrenie pri rôznych prevádzkových teplotách. Sledujte obraz v hľadáčiku alebo na inom zobrazovacom prvku a presne zaostrite, obzvlášť pri zaostrení objektívu v polohách blízkych k nekonečnu.

Technické údaje

Názov (Typové označenie)	DT 16–50 mm F2.8 SSM (SAL1650)
Ohnisková vzdialenosť (mm) (35 mm* ¹ konverzia)	24 – 75
Skupiny šošoviek – prvky	13 – 16
Zorný uhol	83°–32°
Minimálna zaostrovacia vzdialenosť* ² (m)	0,3
Maximálne zväčšenie (×)	0,2
Minimálny otvor clony (f-stop)	F22
Priemer filtra (mm)	72
Rozmery (maximálny priemer × dĺžka) (cca, mm)	81 × 88
Hmotnosť (cca, g)	577

*¹ Uvedené hodnoty pre ekvivalentnú ohniskovú vzdialenosť pri formáte 35 mm platia pre digitálne zrkadlovky s vymeniteľným objektívom vybavené snímacím prvkom formátu APS-C.

*² Minimálna zaostrovacia vzdialenosť je vzdialenosť od snímacieho prvku k objektu.

- Tento objektív je vybavený enkodérom vzdialenosti. Enkodér vzdialenosti umožňuje presnejšie meranie (ADI) pomocou blesku kompatibilného so systémom ADI.
- V závislosti od mechanizmu objektívu sa môže ohnisková vzdialenosť zmeniť pri každej zmene snímacej vzdialenosti. Ohnisková vzdialenosť zodpovedá zaostreniu objektívu na nekonečno.

Dodávané položky

Objektív (1), Predný kryt objektívu (1), Zadný kryt objektívu (1), Slnéčné tienidlo objektívu (1),

Návod na použitie v tlačenej forme

Právo na zmeny vyhradené.

α je obchodná značka spoločnosti Sony Corporation. Názvy spoločností a produktov sú obchodné značky alebo ochranné známky príslušných vlastníkov.

<http://www.sony.net/>

Sony Corporation Printed in Czech Republic (EU)

CZ



Nakládání s nepotřebným elektrickým a elektronickým zařízením (platné v Evropské unii a dalších evropských státech uplatňujících oddělený systém sběru)

Tento symbol umístěný na výrobku nebo jeho balení upozorňuje, že by s výrobkem po ukončení jeho životnosti nemělo být nakládáno jako s běžným odpadem z domácnosti. Místo toho by měl být odložen do sběrného místa určeného k recyklaci elektronických výrobků a zařízení. Dodržením této instrukce zabráníte negativním dopadům na životní prostředí a zdraví lidí, které naopak může být ohroženo nesprávným nakládáním s výrobkem při jeho likvidaci. Recyklováním materiálů, z nichž je výrobek vyroben, pomůžete zachovat přírodní zdroje. Pro získání dalších informací o recyklaci tohoto výrobku kontaktujte prosím místní orgány státní správy, místní firmu zabezpečující likvidaci a sběr odpadů nebo prodejnu, v níž jste výrobek zakoupili.

SK



Likvidácia starých elektrických a elektronických zariadení (Platí v Európskej únii a ostatných európskych krajinách so zavedeným separovaným zberom)

Tento symbol na výrobku alebo obale znamená, že s výrobkom nemôže byť nakladané ako s domovým odpadom. Miesto toho je potrebné ho doručiť do vyhradeného zberného miesta na recykláciu elektrozariadení. Tým, že zaistíte správne zneškodnenie, pomôžete zabrániť potencionálnemu negatívnemu vplyvu na životné prostredie a ľudské zdravie, ktoré by v opačnom prípade hrozil pri nesprávnom nakladaní s týmto výrobkom. Recyklácia materiálov pomáha uchovávať prírodné zdroje. Pre získanie ďalších podrobných informácií o recyklácii tohoto výrobku kontaktujte prosím váš miestny alebo obecný úrad, miestnu službu pre zber domového odpadu alebo predajňu, kde ste výrobok zakúpili.