

FM/MW/LW autorádio s CD prehrávačom

SK

Návod na použitie

Zrušenie predvážacieho režimu (DEMO) pozri na str. 10.



CDX-GT23

Podrobnosti o zapojení zariadenia pozri v časti Montáž/Zapojenia.

**CLASS 1
LASER PRODUCT**

Štítok s označením klasifikácie zariadenia je umiestnený na spodnej časti šasi.

Informácia pre spotrebiteľov v krajinách s platnými smernicami EÚ

Výrobcom tohto produktu je spoločnosť Sony Corporation, 1-7-1 Konan Minato-ku Tokyo, Japan.

Autorizovaným predstaviteľom ohľadom záležitostí týkajúcich sa nariadení EMC a bezpečnosti produktu je spoločnosť Sony Deutschland GmbH, Hedelfinger Strasse 61, 70327 Stuttgart, Nemecko. Ohľadom služieb alebo záručných záležitostí použite adresy uvedené v samostatnom servisnom alebo záručnom liste.



Likvidácia starých elektrických a elektronických zariadení (Platí v Európskej únii a ostatných európskych krajinách so zavedeným separovaným zberom)

Tento symbol na výrobku alebo obale znamená, že s výrobkom nemôže byť nakladané ako s domovým odpadom. Miesto toho je potrebné ho doručiť do vyhradeného zberného miesta na recykláciu elektrozariadení. Tým, že zaistíte správne zneškodnenie, pomôžete zabrániť potencionálnemu negatívnemu vplyvu na životné prostredie a ľudské zdravie, ktoré by v opačnom prípade hrozilo pri nesprávnom nakladaní s týmto výrobkom. Recyklácia materiálov pomáha uchovávať prírodné zdroje. Pre získanie ďalších podrobných informácií o recyklácii tohoto výrobku kontaktujte prosím váš miestny alebo obecný úrad, miestnu službu pre zber domového odpadu alebo predajňu, kde ste výrobok zakúpili.



Microsoft, Windows Media a logo Windows sú obchodné značky alebo ochranné známky spoločnosti Microsoft

Corporation v USA a/alebo ostatných krajinách.

Upozornenie pre prípad montáže v automobile bez pozície ACC

Nastavte funkciu automatického úplného vypnutia (Auto Off) (str. 10).

Zariadenie sa úplne a automaticky vypne v nastavenom čase po normálnom vypnutí, čím sa predíde vybitiu autobaterie.

Ak nenastavíte funkciu automatického úplného vypnutia (Auto Off), vždy po vypnutí zapalovania zatlačte a pridržte (OFF) tak, aby sa vyplo zobrazenie na displeji.

Vážení zákazníci	4
----------------------------	---

Začíname

Nastavenie hodín	4
Vybratie predného panela	4
Nasadenie predného panela.	5

Umiestnenie ovládacích prvkov a základné operácie

Zariadenie	6
----------------------	---

CD prehrávač

Zobrazované položky	7
Opakované prehrávanie skladieb a prehrávanie skladieb v náhodnom poradí (Repeat a Shuffle play)	7

Rádio

Uloženie staníc do pamäte a ich príjem.	7
Automatické ukladanie staníc — BTM.	7
Manuálne uloženie staníc	7
Príjem uložených staníc	7
Automatické ladenie	7
RDS	8
Popis	8
Nastavenie AF a TA	8
Výber PTY	9
Nastavenie CT.	9

Ďalšie funkcie

Zmena nastavení zvuku	9
Nastavenie vyváženia — BAL/FAD	9
Nastavenie krivky ekvalizéra — EQ lite	9
Úprava nastaviteľných položiek — SET	10
Používanie voliteľných zariadení	10
Doplňkové audio zariadenie.	10

Ďalšie informácie



Bezpečnostné upozornenia	11
Poznámky k diskom	11
Poradie prehrávania súborov MP3/WMA	12
Súbory MP3	12
Súbory WMA	12
Údržba.	13
Demontáž zariadenia.	13
Technické údaje	14
Riešenie problémov	14
Chybové zobrazenia/Hlásenia	15

Vážení zákazníci

Ďakujeme vám za prejavenu dôveru zakúpením autorádia s prehrávačom CD diskov Sony. Vaše cesty vám môžu spríjemniť nasledovné funkcie.

• Prehrávanie CD disku

Môžete prehrávať CD-DA disky (aj s CD TEXT), CD-R/CD-RW disky (MP3/WMA súbory (str. 12)).

Typ disku	Označenie disku
CD-DA	
MP3 WMA	

• Príjem rozhlasu

- V každom pásme (FM1, FM2, FM3, MW a LW) môžete uložiť až 6 staníc.
- **BTM** (Best Tuning Memory): Zariadenie zvolí a uloží stanice s najsilnejším signálom.

• Služby RDS

- Môžete počúvať FM stanice so systémom Radio Data System (RDS).

• Nastavenie zvuku

- **EQ lite**: Môžete zvoliť ľubovoľnú krivku zo 6 predvolených kriviek ekvalizéra.

• Pripojenie doplnkového zariadenia

Vstupný konektor AUX v prednej časti zariadenia umožňuje pripojiť prenosné audio zariadenie.

Začíname

Nastavenie hodín

Hodiny pracujú v 24-hodinovom cykle.

1 Zatláčať a pridržať tlačidlo Select.
Zobrazí sa nastavovacie zobrazenie.

2 Stláčajte Select, kým sa nezobrazí “CLOCK-ADJ”.

3 Stlačte (SEEK) +.
Indikátor hodiny blíkajú.

4 Otáčaním ovládača hlasitosti nastavte hodinu a minúty.

Pozíciu meníte stláčaním (SEEK) –/+.

5 Stlačte tlačidlo Select.

Nastavenie je dokončené a hodiny sú v prevádzke.

Hodiny zobrazíte stlačením (DSPL). Ďalším stlačením (DSPL) obnovíte predchádzajúce zobrazenie.

Rada

Hodiny je možné nastaviť automaticky pomocou funkcie RDS (str. 9).

Vybratie predného panela

Z dôvodu ochrany pred krádežou je možné predný panel zariadenia vybrať.

Upozorňujúci zvukový signál

Ak nevyberiete predný panel a otočíte kľúč zapalovania do polohy OFF, na niekoľko sekúnd zaznie upozorňujúci zvukový signál (pípanie). Upozorňujúci zvukový signál zaznie len vtedy, ak používate vstavaný zosilňovač.

1 Stlačte (OFF).

Zariadenie sa vypne.

2 Stlačte tlačidlo , potom panel jemne vytiahnite smerom k vám.

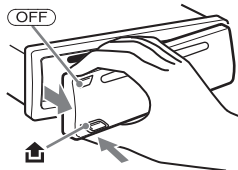

Poznámky

- Dávajte pozor, aby vám predný panel nespadol. Na predný panel a na displej nevyvíjajte nadmerný tlak.
- Predný panel nevystavujte pôsobeniu tepelných zdrojov, extrémnemu teplu alebo vlhkosti. Nenechávajte ho na palubnej doske alebo pod zadným sklom zaparkovaného vozidla.

Nasadenie predného panela

Podľa obrázka nasadíte časť **(A)** predného panela na časť **(B)** na zariadení, potom jemne zatlačte ľavú stranu, kým nezacvakne na svoje miesto.

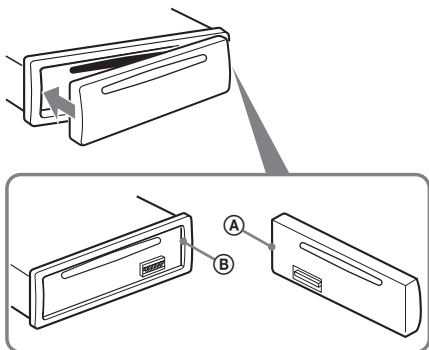

Poznámka

Na predný panel nič nekladte.

Umiestnenie ovládacích prvkov a základné operácie

Zariadenie

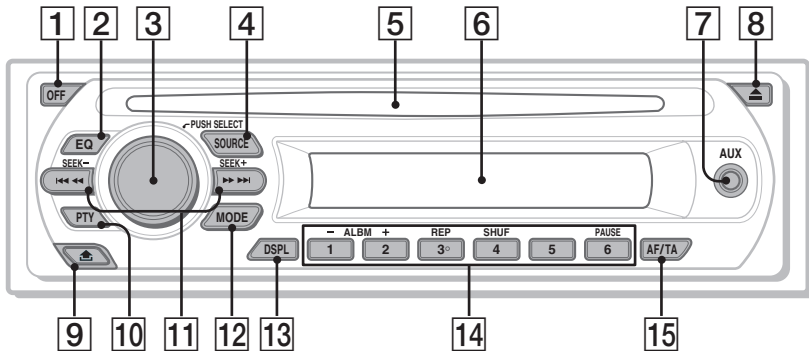

Podrobnosti pozri na príslušných stranách, ktorých čísla sú za popisujúcim textom.

- 1 Tlačidlo OFF**
Vypnutie zariadenia. Vypnutie zdroja zvuku.
- 2 Tlačidlo EQ (ekvalizér) 9**
Výber typu ekvalizéra (XPLOD, NATURAL, HARD, UPBEAT, VOCAL, CUSTOM alebo OFF (vypnutie)).
- 3 Ovládač hlasitosti/tlačidlo Select 9**
Nastavenie hlasitosti (otáčanie). Výber nastaviteľnej polohy (zatlačenie a otáčanie).
- 4 Tlačidlo SOURCE**
Zapnutie zariadenia. Zmena zdroja vstupného signálu (Rádio/CD/AUX).
- 5 Otvor pre disk**
Pre vloženie disku (popisom nahor). Prehrávanie sa spustí automaticky.
- 6 Displej**
- 7 Vstupný konektor AUX 10**
Pripojenie prenosného audio zariadenia.
- 8 Tlačidlo ▲ (vysunutie)**
Vysunutie disku.
- 9 Tlačidlo ☰ (uvoľnenie predného panela) 4**
- 10 PTY (Program Type - Typy programov) 9**
Výber typu programu (PTY) pri RDS stanicích.

- 11 Tlačidlá SEEK -/+**
CD:
Prepínanie skladieb (stlačenie). Súvislé prepínanie skladieb (tlačidlo stlačte, potom ho do 1 sekundy stlačte znova a pridržte ho zatlačené). Zrýchlený posuv v skladbe vpred/vzad (zatlačenie a pridržanie).
Rádio:
Automatické ladenie staníc (stlačenie). Manuálne naladenie stanice (zatlačenie a pridržanie).
- 12 Tlačidlo MODE 7**
Výber rozhlasového pásma (FM/MW/LW).
- 13 Tlačidlo DSPL (displej) 7, 8**
Zmena zobrazovaných položiek.
- 14 Číselné tlačidlá**
CD:
①/②: **ALBUM -/+** (počas prehrávania MP3/WMA súborov)
Prepínanie albumov (stlačenie). Súvislé prepínanie albumov (zatlačenie a pridržanie).
③: **REP 7**
④: **SHUF 7**
⑥: **PAUSE**
Pozastavenie prehrávania. Pre zrušenie stlačte tlačidlo znova.
Rádio:
Príjem uložených staníc (stlačenie). Uloženie staníc (zatlačenie a pridržanie).
- 15 Tlačidlo AF (Alternative Frequencies - Alternatívne frekvencie)/TA (Traffic Announcement - Dopravné správy) 8**
Nastavenie AF a TA pri RDS stanicích.

CD prehrávač

Zobrazované položky

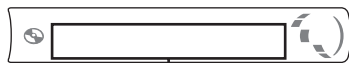

Číslo skladby/Uplynutý čas prehrávania,
Názov disku/interpreta, Číslo albumu*¹,
Názov albumu, Názov skladby, Textová
informácia*², Hodiny

*¹ Číslo albumu sa zobrazí, len ak zmeníte album.

*² Keď sa prehráva MP3 súbor, zobrazí sa ID3 tag
a keď sa prehráva WMA súbor, zobrazí sa WMA
tag.

Pre zmenu zobrazených položiek stlačte
(**DISPL**).

Rada

Zobrazené položky sa budú v závislosti od typu disku,
formátu záznamu a nastavení líšiť. Podrobnosti
o súboroch MP3/WMA pozri str. 12.

Opakované prehrávanie skladieb a prehrávanie skladieb v náhodnom poradí (Repeat a Shuffle play)

1 Počas prehrávania stlačte tlačidlo
(**3**) (**REP**) alebo (**4**) (**SHUF**), až kým sa
na displeji nezobrazí požadované
nastavenie.

Zvoľte	Pre prehrávanie
TRACK	skladby opakovane.
ALBUM*	albumu opakovane.
SHUF ALBUM*	albumu v náhodnom poradí.
SHUF DISC	disku v náhodnom poradí.

* Keď sa prehráva MP3/WMA disk.

Pre obnovenie štandardného režimu prehrávania
zvoľte "**OFF**" alebo "**SHUF-OFF**".

Rádio

Uloženie staníc do pamäte a ich príjem

Upozornenie

Na ladenie staníc počas vedenia vozidla
používajte funkciu Best Tuning Memory.
Predídete tak novej dopravnej nehode.

Automatické ukladanie staníc — BTM

- 1 Stlačte tlačidlo (**SOURCE**), kým sa
nezobrazí "**TUNER**".
Pre zmenu rozhlasového pásma stlačte
(**MODE**). Zvoľiť môžete pásmo FM1, FM2,
FM3, MW alebo LW.
- 2 Zatlčte a pridržte tlačidlo **Select**.
Zobrazí sa nastavovacie zobrazenie.
- 3 Stlačte **Select**, kým sa nezobrazí
"**BTM**".
- 4 Stlačte (**SEEK**) +.
Zariadenie ukladá stanice pod číselné tlačidlá
predvoľieb v poradí podľa ich frekvencie.
Po uložení nastavenia zaznie pípnutie.

Manuálne uloženie staníc

- 1 Keď naladíte stanicu, ktorú chcete
uložiť, zatlčte a pridržte číselné
tlačidlo (**1** až **6**), kým sa nezobrazí
"**MEMORY**".

Poznámka

Ak sa pod obsadené číselné tlačidlo pokúsite uložiť
inú stanicu, predtým uložená stanica sa vymaže
a nahradí ju nová stanica.

Rada

Pri uložení RDS stanice sa uloží aj jej nastavenie
A/TA (str. 8).

Príjem uložených staníc

- 1 Zvoľte rozhlasové pásmo a stlačte
číselné tlačidlo predvoľby (**1** až **6**).

Automatické ladenie

- 1 Zvoľte pásmo, potom stlačte (**SEEK**) -/+,
aby sa naladila stanica.
Vyhľadávanie sa zastaví, keď zariadenie
naladí nejakú stanicu. Postup opakujte, až
kým nenaladíte požadovanú stanicu.

pokračovanie na nasledujúcej strane → 7

Rada

Ak poznáte frekvenciu požadovanej stanice, zatlačte a pridržte tlačidlo (SEEK) -/+ pre vyhľadanie približnej frekvencie a potom stláčaním tlačidla (SEEK) -/+ požadovanú frekvenciu jemne doladíte (manuálne ladenie).

RDS

Popis

Radio Data System (RDS) je rozhlasová služba, ktorá umožňuje v rozhlasovom pásme FM vysielat spolu so signálom rozhlasovej stanice ešte ďalšie digitálne informácie.

Zobrazované položky

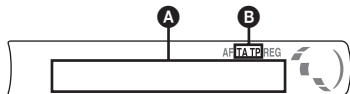

- A** Frekvencia*1 (Názov stanice),
Číslo predvoľby, Hodiny, RDS údaje
- B** TA/TP*2

*1 Ak je naladená RDS stanica, naľavo od indikácie frekvencie je zobrazené "A".

*2 Počas dopravných správ bliká "TA". Ak je naladená stanica, ktorá vysielá dopravné správy, svieti "TP".

Pre zmenu zobrazených položiek **A** stlačte (DSPL).

Služby RDS

Toto zariadenie automaticky poskytuje nasledovné RDS služby:

AF (Alternative Frequencies - Alternatívne frekvencie)

Automatické preladovanie tej istej stanice podľa intenzity jej signálu. Pomocou tejto funkcie môžete počúvať rovnakú stanicu počas dlhjej jazdy bez toho, aby ste ju museli manuálne preladovať.

TA (Traffic Announcement - Dopravné správy)/

TP (Traffic Program - Dopravné programy)

Poskytuje aktuálne dopravné informácie/programy. Pri vysielaní nejakej dopravnej informácie/programu sa preruší práve počúvaný zdroj zvuku.

PTY (Program Types - Typy programov)

Zobrazenie práve prijímaného typu programu. Vyhľadávanie zvoleného typu programu.

CT (Clock Time - Presný čas)

Funkcia CT pomocou RDS vysielania automaticky nastaví hodiny.

Poznámky

- Možnosť využitia služieb RDS závisí od krajiny/oblasti, v ktorej sa nachádzate.
- Ak je signál stanice príliš slabý, alebo stanica nevysiela údaje RDS, funkcia RDS nebude pracovať správne.

Nastavenie AF a TA

1 Stláčaním (AF/TA) zvolíte požadované nastavenie.

Zvoľte	Pre
AF-ON	aktiváciu AF a deaktiváciu TA.
TA-ON	aktiváciu TA a deaktiváciu AF.
AF, TA-ON	aktiváciu AF aj TA.
AF, TA-OFF	deaktiváciu AF aj TA.

Uloženie RDS staníc s nastaveniami funkcií AF a TA

RDS stanice môžete uložiť do pamäte spolu s nastaveniami funkcií AF/TA. Ak použijete funkciu BTM, uložia sa len RDS stanice s rovnakým nastavením AF/TA.

Pri manuálnom ladení a ukladaní staníc do pamäte je možné uložiť RDS stanice aj stanice bez RDS služieb spolu s individuálnym nastavením funkcií AF/TA.

- Nastavte funkcie AF/TA, potom uložte stanice do pamäte pomocou funkcie BTM alebo manuálne.

Predvolenie úrovne hlasitosti dopravného spravodajstva

Môžete dopredu nastaviť hlasitosť dopravných hlásení, aby ste ich neprepočuli.

- Otáčaním ovládača hlasitosti nastavte požadovanú úroveň hlasitosti.
- Zatlačte a pridržte tlačidlo (AF/TA), kým sa nezobrazí "TA".

Príjem mimoriadnych hlásení

Ak je aktivovaná funkcia AF alebo TA, v prípade vysielania mimoriadnych hlásení dôjde počas počúvania zvoleného zdroja zvuku k automatickému preladeniu na takúto hlásenie.

Počúvanie jedného regionálneho programu — REG

Keď je funkcia AF zapnutá: Výrobné nastavenie zariadenia obmedzuje príjem na určitú oblasť, takže zariadenie nepreľadá na inú regionálnu stanicu s kvalitnejším signálom.

Ak opustíte oblasť s možnosťou príjmu regionálneho programu, počas príjmu FM stanice nastavte "REG-OFF" (str. 10).

Poznámka

Táto funkcia nefunguje vo Veľkej Británii a niektorých iných krajinách.

Funkcia Local Link (len pre Veľkú Britániu)

Táto funkcia umožňuje vyhľadanie ďalších lokálnych staníc v oblasti, aj keď nie sú uložené v pamäti.

- 1 Počas príjmu v pásme FM stlačte číselné tlačidlo (1 až 6), pod ktorým je uložená miestna stanica.
- 2 Do 5 sekúnd stlačte číselné tlačidlo miestnej stanice znova.
Postup opakujte dovtedy, kým nenaladíte požadovanú stanicu.

Výber PTY

- 1 Počas počúvania rozhlasu v pásme FM stlačte tlačidlo (PTY).



Ak stanica vysiela údaje PTY, na displeji sa zobrazí typ aktuálneho programu.

- 2 Stlačte tlačidlo (PTY), kým sa nezobrazí požadovaný typ programu.
- 3 Stlačte (SEEK) -/+.
Zariadenie začne vyhľadávať stanice vysielajúce zvolený typ programu.

Typy programov

NEWS (Správy), **AFFAIRS** (Aktuálne udalosti), **INFO** (Informácie), **SPORT** (Šport), **EDUCATE** (Vzdelávanie), **DRAMA** (Dramatická tvorba), **CULTURE** (Kultúra), **SCIENCE** (Veda), **VARIED** (Rôzne), **POP M** (Populárna hudba), **ROCK M** (Rocková hudba), **EASY M** (Nenáročná hudba), **LIGHT M** (Lahká klasika), **CLASSICS** (Vážna hudba), **OTHER M** (Iné druhy hudby), **WEATHER** (Počasie), **FINANCE** (Financie), **CHILDREN** (Vysielanie pre deti), **SOCIAL A** (Spoločenské udalosti), **RELIGION** (Náboženstvo), **PHONE IN** (Telefonáty poslucháčov), **TRAVEL** (Cestovanie), **LEISURE** (Vofný čas), **JAZZ** (Jazzová hudba), **COUNTRY** (Country hudba), **NATION M** (Národná hudba), **OLDIES** (Evergreeny), **FOLK M** (Ludová hudba), **DOCUMENT** (Dokumentárne programy)

Poznámka

Túto funkciu nie je možné použiť v niektorých krajinách/oblastiach, kde nie sú k dispozícii údaje PTY.

Nastavenie CT

- 1 V nastavovacom zobrazení zvolte "CT-ON" (str. 10).

Poznámky

- Funkcia CT nemusí pracovať, aj keď je naladená RDS stanica.
- Čas nastavený funkciou CT nemusí byť presný.

Ďalšie funkcie

Zmena nastavení zvuku

Nastavenie vyváženia

— BAL/FAD

- 1 Stlačte Select, kým sa nezobrazí "BAL" alebo "FAD".

Položky sa prepínajú nasledovne:

LOW*1 → HI*1 → BAL (Tavé-pravé) → FAD (predné-zadné) → AUX*2

*1 Keď je aktívne EQ lite (str. 9).

*2 Keď je aktívny zdroj zvuku AUX (str. 10).

- 2 Otáčaním ovládača hlasitosti nastavte zvolenú položku.

Po 3 sekundách sa nastavenie aplikuje a obnoví sa zobrazenie pre štandardný režim prehrávania/príjmu rozhlasu.

Nastavenie krivky ekvalizéra

— EQ lite

Voľba "CUSTOM" pri položke EQ lite umožňuje vykonať vlastné nastavenia ekvalizéra.

- 1 Zvoľte zdroj zvuku, potom stláčaním (EQ) zvolte "CUSTOM".
- 2 Stlačte Select, kým sa nezobrazí "LOW" alebo "HI".
- 3 Otáčaním ovládača hlasitosti nastavte zvolenú položku.
Hlasitosť je možné nastaviť v 1 dB krokoch v rozsahu od -10 dB do +10 dB.

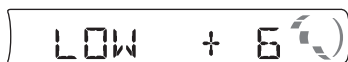

Opakovaním krokov 2 a 3 nastavte krivku ekvalizéra.

Výrobné nastavenie krivky ekvalizéra obnovíte zatlačením a pridržením tlačidla Select pred dokončením nastavenia.

Po 3 sekundách sa nastavenie aplikuje a obnoví sa zobrazenie pre štandardný režim prehrávania/príjmu rozhlasu.

Rada

Nastaviť môžete aj iné typy ekvalizéra.

Úprava nastavebných položiek — SET

- 1 Zatláčajte a pridržte tlačidlo Select.**
Zobrazí sa nastavovacie zobrazenie.
- 2 Stláčajte Select, kým sa nezobrazí požadovaná položka.**
- 3 Otáčaním ovládača hlasitosti zvolte požadované nastavenie (napr. "ON" alebo "OFF").**
- 4 Zatláčajte a pridržte tlačidlo Select.**
Nastavenie sa aplikuje a obnoví sa zobrazenie pre štandardný režim prehrávania/prijem rozhlasu.

Poznámka

Zobrazené položky sa budú v závislosti od zdroja zvuku a nastavenia líšiť.

Môžete nastaviť nasledovné položky (podrobnosti pozri na príslušných stranách):
"●" označuje výrobné nastavenie.

CLOCK-ADJ (Nastavenie hodín) (str. 4)

CT (Clock Time - Presný čas)

Nastavenie "CT-ON" alebo "CT-OFF" (●) (str. 8, 9).

BEEP (Pípanie)

Nastavenie "BEEP-ON" (●) alebo "BEEP-OFF".

AUX-A*1 (AUX Audio)

Zapnutie "AUX-A-ON" (●) alebo vypnutie "AUX-A-OFF" zobrazovania zdroja zvuku AUX (str. 10).

A.OFF (Automatické úplné vypnutie)

Automatické úplné vypnutie v nastavenom čase po vypnutí zariadenia. "A.OFF-NO" (●), "A.OFF-30S (sekundy)", "A.OFF-30M (minúty)" alebo "A.OFF-60M (minúty)".

DEMO*1 (Predvádzanie)

Nastavenie "DEMO-ON" (●) alebo "DEMO-OFF".

M.DSPL (Akčný displej)

– "M.DSPL-ON" (●): Zobrazenie pohyblivých vzorov.
– "M.DSPL-OFF": Vypnutie akčného displeja.

A.SCRL (Automatické rolovanie)

Automatické rolovanie dlhšej zobrazenej položky po zmene albumu/skladby.
– "A.SCRL-ON" (●): Rolovanie.
– "A.SCRL-OFF": Rolovanie vypnuté.

LOCAL (Režim miestneho vyhľadávania)

– "LOCAL-ON": Ladenie len staníc s najsilnejším signálom.
– "LOCAL-OFF" (●): Normálne ladenie.

MONO (Monofonický režim)*2

Pre skvalitnenie prijmu v pásme FM zvolte monofonický režim prijmu.

- "MONO-ON": Počúvanie stereo vysielania monofonicky.
- "MONO-OFF" (●): Počúvanie stereo vysielania stereofonicky.

REG*2 (Regionálny program)

Nastavenie "REG-ON" (●) alebo "REG-OFF" (str. 8).

LOUD (Zvýraznenie)

Kvalitný zvuk aj pri nízkej hlasitosti.

- "LOUD-ON": Zvýraznenie nízkych aj vysokých tónov.
- "LOUD-OFF" (●): Vypnutie zvýraznenia nízkych aj vysokých tónov.

BTM (str. 7)

*1 Keď je zariadenie vypnuté.

*2 Pri prijme v rozhlasovom pásme FM.

Používanie voliteľných zariadení

Doplňkové audio zariadenie

Po pripojení voliteľného prenosného audio zariadenia do vstupného konektora AUX (stereo minikonektor) na zariadení a jeho jednoduchom zvolení môžete reprodukovať jeho zvuk v automobile. Úroveň hlasitosti je nastaviteľná na tomto zariadení aj na prenosnom audio zariadení. Postupujte nasledovne:

Pripojenie prenosného audio zariadenia

- 1 Vypnite prenosné audio zariadenie.
- 2 Znížte hlasitosť na autorádiu.
- 3 Pripojte prenosné zariadenie k autorádiu.

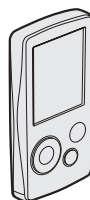
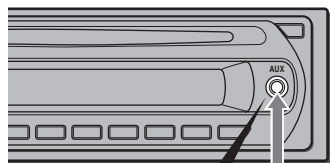

Prepojovací kábel*
(nedodávaný)

* Použite vhodné konektory.

Nastavenie úrovne hlasitosti

Pred prehrávaním nastavte vhodnú úroveň hlasitosti pre jednotlivé pripojené audio zariadenia.

- 1 Znížte hlasitosť na autorádiu.
- 2 Stláčajte tlačidlo **(SOURCE)**, kým sa nezobrazí "AUX".
Zobrazí sa "AUX FRONT IN".
- 3 Spustíte prehrávanie na prenosnom audio zariadení s primeranou úrovňou hlasitosti.
- 4 Nastavte zvyčajnú úroveň hlasitosti na autorádiu.
- 5 Stláčajte Select, kým sa nezobrazí "AUX" a otáčaním ovládača hlasitosti nastavte úroveň hlasitosti pre vstupný signál (-8 dB až +18 dB).

Ďalšie informácie

Bezpečnostné upozornenia

- Ak bol váš automobil zaparkovaný na priamom slnečnom žiarení, pred ďalším používaním nechajte zariadenie najprv vychladnúť.
- Elektrická výsuvná anténa sa pri prevádzke zariadenia automaticky vysunie.

Kondenzácia vlhkosti

Počas daždivých dní alebo v oblastiach s veľkou vlhkosťou môže na šošovkách vo vnútri zariadenia a na displeji kondenzovať vlhkosť. Ak k tomu dôjde, zariadenie nebude pracovať správne. V takomto prípade vyberte zo zariadenia disk a ponechajte zariadenie mimo prevádzky približne hodinu, kým sa vlhkosť neodparí.

Udržiavanie vysokej kvality reprodukcie

Dbajte na to, aby nedochádzalo k vylievaniu žiadnych nápojov na zariadenie alebo na disky.

Poznámky k diskom

- Aby nedošlo k znečisteniu disku, nedotýkajte sa jeho povrchu. Disk uchopte vždy za okraje.
- Ak disky nepoužívate, uskladňujte ich v obaloch, alebo v zásobníku.
- Disky nevystavujte vysokým teplotám. Nenechávajte ich na palubnej doske alebo pod zadným sklom zaparkovaného vozidla.
- Na povrch disku nenalepujte nálepky alebo lepiace pásky, nepoužívajte disky s lepkavým povrchom. Lepkavý povrch môže spôsobiť zastavenie otáčania disku a následne poruchu zariadenia alebo zničenie disku.



- Nepoužívajte disky s nalepenými štítkami alebo nálepkami.
Pri používaní takýchto diskov sa môžu vyskytnúť nasledujúce poruchy:
 - Nemožnosť vysunúť disk (z dôvodu prilepenia sa disku a zaseknutia výsuvacieho mechanizmu).
 - Nesprávnosť načítania audio údajov (t.j. nemusí byť možné prehrávanie, alebo zvuk môže preskakovať) z dôvodu deformovania nálepky vplyvom tepla, alebo pokrivenia disku.
- V tomto zariadení nie je možné prehrávať disky zvláštnych tvarov (disky v tvare srdca, štvorcové alebo hviezdicové disky). Ak sa pokúsite takýto disk prehrávať, môžete zariadenie poškodiť. Nepoužívajte takéto disky.
- Nie je možné prehrávať 8 cm CD disky.

- Pred prehrávaním vyčistite disk komerčne dostupnou čističkou handričkou. Čistite ho od stredu k okrajom v smere šípok. Nepoužívajte rozpúšťadlá ako benzín, riedidlo, komerčne dostupné čistiace prostriedky, alebo antistatické spreje určené pre klasické platne.



Poznámky k CD-R/CD-RW diskom

- Niektoré CD-R/CD-RW disky (v závislosti od zariadenia, na ktorom boli nahrávané, prípadne v závislosti od povahy disku) sa nemusia v tomto zariadení prehrať.
- Nie je možné prehrávať CD-R/CD-RW disky, ktoré nie sú uzatvorené.
- Zariadenie je kompatibilné s formátom ISO 9660 Level 1/Level 2, Joliet/Romeo v rozšírenom formáte a s metódou Multi Session.
- Maximálny počet:
 - Priechinky (Albumy): 150 (vrátane hlavného a prázdnych priechinkov).
 - Súbory (skladby) a priechinky na disku: 300 (ak názvy priechinkov/súbtorov pozostávajú z mnohých znakov, možný počet súborov/priechinkov môže byť nižší než 300).
 - Zobraziteľných znakov v názve priechinka/súbtoru je 32 (Joliet) alebo 64 (Romeo).
- Ak je disk zaznamenaný metódou Multi Session, rozpoznáva sa formát (ktorý bude prehrávaný) len prvej zvukovej stopy prvej Session (sekcie) (ostatné formáty sa vynechajú). Priorita formátov je: CD-DA a MP3/WMA.
 - Ak je prvá skladba vo formáte CD-DA, prehrá sa len formát CD-DA z prvej Session (sekcie).
 - Ak prvá skladba nie je vo formáte CD-DA, prehrá sa Session (sekcia) so záznamom vo formáte MP3/WMA. Ak disk neobsahuje žiadne dáta v niektorom z týchto formátov, zobrazí sa "NO MUSIC".

Audio disky kódované technológiou pre ochranu autorských práv

Zariadenie je určené na prehrávanie diskov kompatibilných so štandardom Compact Disc (CD). V poslednom čase sú niektorými hudobnými vydavateľstvami distribuované disky kódované technológiou pre ochranu autorských práv. Medzi takýmito diskmi môžu byť aj disky nekompatibilné so štandardom CD a nemusia sa dať prehrať v tomto zariadení.

Poznámky k diskom DualDisc

DualDisc (duálny disk) je obojstranný disk, ktorý má DVD záznam nahraný na jednej strane a digitálny zvuk na druhej strane. Keďže strana s audio záznamom nie je v súlade so štandardom Compact Disc (CD), prehrávanie na tomto produkte nie je zaručené.

Poradie prehrávania súborov MP3/WMA

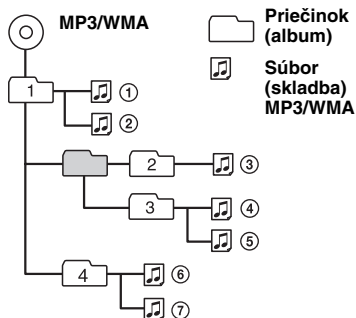

Súbory MP3

- MP3 (MPEG-1 Audio Layer-3) je štandardným formátom pre kompresiu zvukových súborov. Údaje z audio CD disku sa komprimujú na cca 1/10 pôvodnej veľkosti.
- ID3 tag verzie 1.0, 1.1, 2.2, 2.3 a 2.4 sú aplikovateľné len na súbory MP3. Zobraziteľných znakov v ID3 tag je 15/30 znakov (ver. 1.0 a 1.1) alebo 63/126 znakov (ver. 2.2, 2.3 a 2.4).
- Pri pomenúvaní súborov MP3 nezabudnite k názvu súboru pridať príponu ".mp3".
- Pri prehrávaní alebo pri zrýchlenom posuve vpred/vzad v súboroch MP3 s variabilným dátovým tokom (VBR) sa uplynutý čas prehrávania nemusí zobrazovať presne.

Poznámka

Pri prehrávaní súboru MP3 s vysokým dátovým tokom (napr. 320 kb/s) môže vypadať zvuk.

Súbory WMA

- WMA, čo je skratka pre Windows Media Audio, je ďalší štandard formátu na kompresiu audio súborov. Komprimuje údaje z audio CD disku na cca 1/22* pôvodnej veľkosti.
- Zobraziteľných znakov vo WMA tag je 63 znakov.
- Pri pomenúvaní súborov WMA nezabudnite k názvu súboru pridať príponu ".wma".
- Pri prehrávaní alebo pri zrýchlenom posuve vpred/vzad v súboroch WMA s variabilným dátovým tokom (VBR) sa uplynutý čas prehrávania nemusí zobrazovať presne.

* Len pre 64 kb/s

Poznámka

Prehrávanie nasledovných WMA súborov nie je podporované.

- Bezstratová kompresia
- Chránené autorské práva

Ak máte akékoľvek otázky alebo problémy týkajúce sa zariadenia, ktoré nie sú v tomto návode popísané, obráťte sa na najbližšieho predajcu Sony.

Výmena poistky

Pri výmene poistky skontrolujte, či hodnota jej prúdovej záťaže zodpovedá odporúčanej hodnote. Ak dôjde k prepáleniu poistky, skontrolujte správnosť napájania a vymeňte ju za novú. Keď sa poistka prepáli znovu, môže ísť o poruchu vo vnútri zariadenia. V takomto prípade sa obráťte na najbližšieho predajcu Sony.

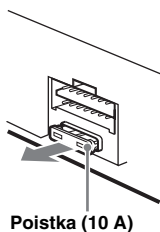

Poistka (10 A)

Čistenie konektorov

Zariadenie nemusí pracovať správne, ak dôjde k znečisteniu konektorov medzi predným panelom a zariadením. Aby ste takejto situácii predišli, vyberte predný panel (str. 4) a očistite konektory čistiacou tyčinkou navlhčenou v liehu. Na konektory príliš netlačte. Mohlo by dôjsť k ich poškodeniu.

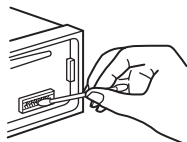

Zariadenie

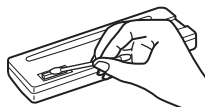

Zadná časť predného panela

Poznámky

- Z bezpečnostných dôvodov najskôr vypnite motor a vytiahnite kľúč zo zapalovania.
- Nikdy sa nedotýkajte kontaktov priamo prstami alebo kovovými predmetmi.

1 Vyberte predný ochranný kryt.

- 1 Vyberte predný panel (str. 4).
- 2 Vložte uvoľňovacie kľúče do ochranného krytu.

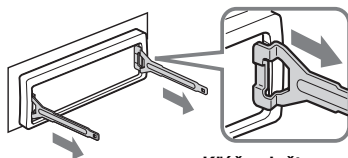

Kľúče vložte správne podľa obrázka.

- 3 Ťahaním uvoľňovacích kľúčov vyberte ochranný kryt.

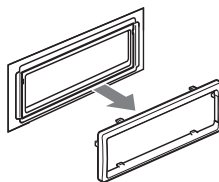

2 Vyberte zariadenie.

- 1 Obidva uvoľňovacie kľúče zasuňte súčasne tak, aby zacvakli.

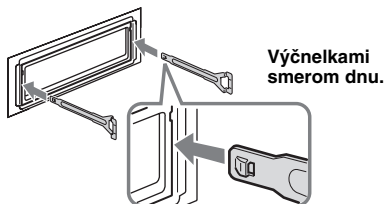

Výčnelkami smerom dnu.

- 2 Ťahaním uvoľňovacích kľúčov povysuňte zariadenie.

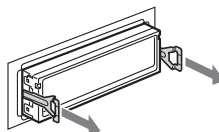

- 3 Vysuňte zariadenie z konzoly.

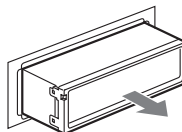

Technické údaje

CD prehrávač

Odstup signál - šum: 95 dB

Frekvenčný rozsah: 10 – 20 000 Hz

Skreslenie: Pod merateľnou hodnotou

Tuner (Rádio)

Pásmo FM

Ladiaci rozsah: 87,5 – 108,0 MHz

Anténový konektor:

Konektor pre externú anténu

Medzifrekvencia: 10,7 MHz/450 kHz

Citlivosť: 9 dBf

Selektivita: 75 dB pri 400 kHz

Odstup signál - šum: 67 dB (stereo), 69 dB (mono)

Harmonické skreslenie pri 1 kHz: 0,5 % (stereo), 0,3 % (mono)

Odstup kanálov: 35 dB pri 1 kHz

Frekvenčný rozsah: 30 – 15 000 Hz

Pásmo MW/LW

Ladiaci rozsah:

MW: 531 – 1 602 kHz

LW: 153 – 279 kHz

Anténový konektor:

Konektor pre externú anténu

Medzifrekvencia: 10,7 MHz/450 kHz

Citlivosť: MW: 30 μ V, LW: 40 μ V

Výkonový zosilňovač

Výstupy: Výstupy pre reproduktory (bezpečnostné konektory)

Impedancia reproduktorov: 4 – 8 Ohm

Maximálny výstupný výkon: 45 W \times 4 (pri 4 Ohm)

Všeobecne

Výstup:

Konektor pre napájanie elektrickej výsuvnej antény

Vstupy:

Vstupný anténový konektor

Vstupný konektor AUX (stereo minikonektor)

Korekcie zvuku:

Low - Nízke tóny: \pm 10 dB pri 100 Hz

High - Vysoké tóny: \pm 10 dB pri 10 kHz

Napájanie: 12 V (jednosmerné) z autobatéria (uzemnený záporný pól)

Rozmery: Cca 178 \times 50 \times 179 mm (š/v/h)

Montážne rozmery: Cca 182 \times 53 \times 162 mm (š/v/h)

Hmotnosť: Cca 1,2 kg

Dodávané príslušenstvo:

Časti pre montáž a zapojenie (1 sada)

Technológia kódovania zvuku MPEG Layer-3 a patenty sú používané v licencii spoločnosti Fraunhofer IIS a Thomson.

Tento produkt je chránený danými duševnými vlastníckymi právami spoločnosti Microsoft Corporation. Používanie alebo šírenie takejto technológie nad rámec tohto produktu je bez licencie spoločnosti Microsoft alebo jeho autorizovaného zástupcu zakázané.

Právo na zmeny vyhradené.



- V niektorých plošných spojoch nie sú použité halogenidové samozhasínajúce prísady.
- Skrinky nie sú vyrobené s halogenidovými samozhasínajúcimi prísadami.
- Na výplň obalového materiálu sa používa papier.

Riešenie problémov

Nasledujúci prehľad pomôže nájsť príčinu problému, ktorý sa môže vyskytnúť pri používaní zariadenia. Než začnete vykonávať odporúčané úkony, skontrolujte správnosť prepojení a ovládania.

Všeobecne

Zariadenie nie je napájané.

Skontrolujte zapojenia. Ak je všetko v poriadku, skontrolujte poistku.

Elektrická výsuvná anténa sa nevsunie.

Elektrická výsuvná anténa nie je vybavená spínacím relé.

Nepočuť zvuk.

- Úroveň hlasitosti je príliš nízka.
- Vyváženie Fader ("FAD") nie je nastavené pre 2-reproduktorový systém.

Nezaznieva zvukový signál (pípanie).

Zvukový signál je vypnutý (str. 10).

Obsah pamäte sa vymazal.

- Kábel napájania alebo autobatéria je odpojená.
- Kábel napájania nie je správne pripojený.

Uložené stanice a nastavenie hodín je vymazané.

Poistka sa prepálila.

Pri prepínaní zapalovania počuť šum.

V konektore napájania príslušenstva v automobile nie sú správne prepojené káble.

Z displeja sa stratila/na displeji sa nezobrazila indikácia.

- Zobrazenie sa vypne po zatlačení a pridržaní tlačidla (OFF).
→ Zatlačte a pridržte (OFF) na zariadení, kým sa displej nezapne.
- Konektory sú znečistené (str. 13).

Funkcia automatického úplného vypnutia (Auto Off) nefunguje.

Zariadenie je zapnuté. Funkcia automatického úplného vypnutia (Auto Off) funguje až po vypnutí zariadenia.
→ Vypnite zariadenie.

Prehrávanie CD disku

Nie je možné vložiť disk.

- Je už vložený iný disk.
- Disk bol nasilu vložený naopak alebo nesprávnym spôsobom.

Disk sa neprehráva.

- Disk je chybný alebo znečistený.
- CD-R/CD-RW disky nie sú určené na audio používanie (str. 12).

Súbory MP3/WMA nie je možné prehrať.

Disk nie je kompatibilný s formátom a verziou súborov MP3/WMA (str. 10).

Spustenie prehrávania súborov MP3/WMA trvá dlhšie než pri iných diskoch.

Pri nasledovných diskoch trvá spustenie prehrávania dlhší čas.

- Disk so zložitou štruktúrou priečinkov.
- Disky zaznamenané metódou Multi Session.
- Disky, na ktoré je možné doplniť údaje.

Položky na displeji nerolujú.

- Pri diskoch s množstvom znakov v názvoch nebudú tieto názvy rolovať.
- "A.SCR.L" je nastavené na "OFF" (vypnutie).
→ Nastavte "A.SCR.L-ON" (str. 10).

Zvuk preskakuje.

- Zariadenie nie je správne namontované.
→ Zariadenie nainštalujte pod uhlom menším než 45° na pevnú časť automobilu.
- Disk je chybný alebo znečistený.

Disk sa nevyvsunie.

Stlačte  (vysunutie) (str. 6).

Príjem rozhlasu

Stanice nie je možné naladiť.

Zvuk je rušený šumom.

- Pripojte napájací kábel pre anténu (modrý) alebo kábel napájania príslušenstva (červený) k anténovému zosilňovaču (iba ak má váš automobil zabudovanú FM/MW/LW anténu v zadnom/bočnom okne).
- Skontrolujte zapojenie elektrickej výsuvnej antény.
- Elektrická výsuvná anténa sa nevyvsunie.
→ Skontrolujte zapojenie kábla ovládania elektrickej výsuvnej antény.
- Skontrolujte frekvenciu stanice.

Nie je možné naladiť uložené stanice.

- Do pamäte uložte správne frekvencie.
- Vysielaný signál je príliš slabý.

Automatické ladenie nie je možné.

- Nastavenie režimu miestneho vyhľadávania (Local seek) nie je správne.
→ Ladenie sa zastavuje príliš často:
Nastavte "LOCAL-ON" (str. 10).
- Ladenie sa nezastaví pri žiadnej stanici:
Nastavte "MONO-ON" (str. 10).
- Vysielaný signál je príliš slabý.
→ Naladte stanicu manuálne.

Počas príjmu stanice v pásme FM bliká indikátor "ST".

- Frekvenciu jemne doladte.
- Vysielaný signál je príliš slabý.
→ Nastavte "MONO-ON" (str. 10).

Stereo vysielanie v pásme FM sa reprodukuje monofonicky.

Zariadenie je v režime monofonického príjmu.
→ Nastavte "MONO-OFF" (str. 10).

RDS

Po niekoľkých sekundách počúvania sa spustí funkcia SEEK.

Stanica nevyšielala údaje TP, alebo má slabý signál.
→ Deaktivujte funkciu TA (str. 8).

Nie je možné prijímať dopravné hlásenia.

- Aktivujte funkciu TA (str. 8).
- Stanica práve nevyšielala žiadne dopravné hlásenia, aj keď vyšielala údaje TP.
→ Naladte inú stanicu.

Funkcia PTY zobrazila "- - - - -".

- Naladená stanica nevyšielala RDS údaje.
- Zariadenie neprijíma RDS údaje.
- Stanica nemá špecifikovaný typ programu.

Chybové zobrazenia/Hlásenia

ERROR

- Disk je znečistený alebo nesprávne vložený.
→ Vyčistite disk, alebo vložte disk správne.
- Vložili ste prázdny disk.
- Disk sa z nejakého dôvodu neprehráva.
→ Vložte iný disk.

FAILURE

Reprodukory nie sú správne pripojené.
→ Podľa popisu v inštaláčnom návode pre tento model skontrolujte správnosť prepojení.

L. SEEK +/-

Počas automatického ladenia je zapnutý režim miestneho vyhľadávania (Local Seek).

NO AF

Zariadenie nenašlo žiadnu alternatívnu frekvenciu pre aktuálnu stanicu.

→ Kým názov stanice bliká, stlačte **(SEEK)** +/-.

Zariadenie začne vyhľadávať inú frekvenciu s tými istými údajmi PI (Program Identification) (zobrazí sa "PI SEEK").

NO INFO

Súbor MP3/WMA neobsahuje zapísanú textovú informáciu.

NO MUSIC

Disk neobsahuje audio súbory.
→ Vložte hudobný CD disk.

NO NAME

Skladba neobsahuje názov albumu/skladby.

NO TP

Zariadenie bude pokračovať vo vyhľadávaní staníc s údajmi TP.

OFFSET

Vyskytla sa vnútorná porucha.
→ Skontrolujte zapojenia. Ak chybové zobrazenie nezmizne, obráťte sa na predajcu alebo autorizovaný servis Sony.



READ

Zariadenie načítava všetky informácie o skladbách a albumoch na disku.
→ Počkajte, kým sa načítavanie nedokončí a kým sa automaticky nespustí prehrávanie. V závislosti od štruktúry disku môže spustenie prehrávania trvať aj viac než minútu.

PUSH EJT

Nie je možné vysunúť disk.

→ Stlačte ▲ (vysunutie) (str. 6).

“” alebo “”

Počas zrýchleného posuvu vpred/vzad ste dosiahli začiatok alebo koniec disku a nie je možný ďalší posuv.

“”

Toto zariadenie nedokáže daný znak zobrazit.

Ak tieto riešenia nepomôžu problém vyriešiť, obráťte sa na najbližšieho predajcu Sony.

Ak za účelom opravy prinesiete zariadenie, ktoré má problémy s prehrávaním CD disku, prineste tiež disk, pri ktorom ste problém spozorovali.

<http://www.sony.net/>

Sony Corporation Printed in Czech Republic (EU)

SK



Likvidácia starých elektrických a elektronických zariadení (Platí v Európskej únii a ostatných európskych krajinách so zavedeným separovaným zberom)

Tento symbol na výrobku alebo obale znamená, že s výrobkom nemôže byť nakladané ako s domovým odpadom. Miesto toho je potrebné ho doručiť do vyhradeného zberného miesta na recykláciu elektrozariadení. Tým, že zaistíte správne zneškodnenie, pomôžete zabrániť potencionálnemu negatívne mu vplyvu na životné prostredie a ľudské zdravie, ktoré by v opačnom prípade hrozilo pri nesprávnom nakladaní s týmto výrobkom. Recyklácia materiálov pomáha uchovávať prírodné zdroje. Pre získanie ďalších podrobných informácií o recyklácii tohoto výrobku kontaktujte prosím váš miestny alebo obecný úrad, miestnu službu pre zber domového odpadu alebo predajňu, kde ste výrobok zakúpili.