

**SONY**<sup>®</sup>

4-546-358-12(1) (EL)

EL

# Ψηφιακή Φωτογραφική Μηχανή

Εγχειρίδιο χρήσης

Cyber-shot

DSC-QX30

## Χρήση του λουριού καρπού (παρέχεται)

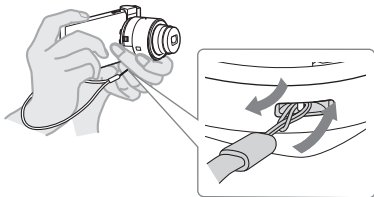



Μπορείτε να πραγματοποιήσετε λήψη του λογισμικού διαχείρισης εικόνων PlayMemories Home™ από την ακόλουθη διεύθυνση.  
<http://www.sony.net/pm/>

## Αρχείο κατόχου

Το μοντέλο και ο σειριακός αριθμός βρίσκονται στην πίσω πλευρά. Καταγράψτε το σειριακό αριθμό στο χώρο που παρέχεται παρακάτω. Ανατρέχετε σε αυτούς τους αριθμούς σε κάθε επικοινωνία με το κατάστημα πώλησης προϊόντων της Sony σχετικά με αυτό το προϊόν.

Αρ. μοντέλου DSC-QX30

---

Αρ. σειράς

---

## ΠΡΟΕΙΔΟΠΟΙΗΣΗ

**Για να μειώσετε τον κίνδυνο πυρκαγιάς ή ηλεκτροπληξίας, μην εκθέτετε τη μονάδα σε βροχή ή υγρασία.**

## ΠΡΟΣΟΧΗ

### **Πακέτο μπαταριών**

Εάν δεν το χειριστείτε σωστά, το πακέτο μπαταριών μπορεί να εκραγεί, να προκαλέσει φωτιά ή ακόμα και χημικά εγκαύματα. Τηρήστε τις ακόλουθες προφυλάξεις.

- Μην αποσυναρμολογείτε.
- Μη συνθλίβετε και μην εκθέτετε το πακέτο μπαταριών σε κραδασμούς ή έντονες πιέσεις, όπως να το χτυπάτε, να το ρίχνετε κάτω ή να πατάτε επάνω του.

- Μη βραχυκυκλώνετε και μην επιτρέπετε σε μεταλλικά αντικείμενα να έρθουν σε επαφή με τους ακροδέκτες της μπαταρίας.
- Μην εκθέτετε σε υψηλή θερμοκρασία άνω των 60 °C όπως σε άμεσο ηλιακό φως ή μέσα σε αυτοκίνητο σταθμευμένο στον ήλιο.
- Μην αποτεφρώνετε ή απορρίπτετε στη φωτιά.
- Μη μεταχειρίζεστε μπαταρίες λιθίου-ιόντος που είναι κατεστραμμένες ή έχουν διαρροή.
- Φροντίστε να φορτίζετε το πακέτο μπαταριών χρησιμοποιώντας γνήσιο φορτιστή μπαταρίας Sony ή συσκευή που μπορεί να φορτίσει το πακέτο μπαταριών.
- Φυλάξτε το πακέτο μπαταριών μακριά από μικρά παιδιά.
- Διατηρήστε το πακέτο μπαταριών στεγνό.
- Να αντικαθιστάτε μόνο με το ίδιο ή ισοδύναμου τύπου πακέτο μπαταριών, που συνιστάται από τη Sony.
- Να απορρίπτετε άμεσα τα χρησιμοποιημένα πακέτα μπαταριών, όπως περιγράφεται στις οδηγίες.

## **Προσαρμογέα τροφοδοτικού AC**

Όταν χρησιμοποιείτε τον προσαρμογέα τροφοδοτικού AC, χρησιμοποιείτε μια κοντινή πρίζα. Αποσυνδέστε τον προσαρμογέα τροφοδοτικού AC από την πρίζα αμέσως, εάν παρατηρηθεί οποιαδήποτε δυσλειτουργία κατά τη χρήση της συσκευής.

### **Για τους πελάτες στην Ευρώπη**

#### **Ειδοποίηση για τους πελάτες στις χώρες που εφαρμόζουν τις οδηγίες της ΕΕ**

Κατασκευαστής: Sony Corporation, 1-7-1 Konan Minato-ku Tokyo, 108-0075 Ιαπωνία

Για συμμόρφωση προϊόντων της ΕΕ: Sony Deutschland GmbH, Hedelfinger Strasse 61, 70327 Stuttgart, Γερμανία



Με το παρόν, η Sony Corporation δηλώνει ότι ο παρών εξοπλισμός συμμορφώνεται με τις ουσιώδεις απαιτήσεις και άλλες σχετικές διατάξεις της Οδηγίας 1999/5/ΕΚ. Για λεπτομέρειες, επισκεφθείτε την ακόλουθη διεύθυνση:

<http://www.compliance.sony.de/>

## **Ειδοποίηση**

Εάν ο στατικός ηλεκτρισμός ή ηλεκτρομαγνητισμός προκαλεί διακοπή (αστοχία) της μεταφοράς δεδομένων σε κάποιο σημείο της ροής τους, επανεκκινήστε την εφαρμογή ή αποσυνδέστε και συνδέστε ξανά το καλώδιο επικοινωνίας (USB κ.λπ.).

Αυτό το προϊόν έχει δοκιμαστεί και έχει βρεθεί συμβατό με τα όρια που προβλέπονται από τον κανονισμό περί ηλεκτρομαγνητικής συμβατότητας (EMC) σχετικά με τη χρήση καλωδίων σύνδεσης μήκους μικρότερου των 3 μέτρων.

Τα ηλεκτρομαγνητικά πεδία στις συγκεκριμένες συχνότητες μπορεί να επηρεάσουν την εικόνα και τον ήχο αυτής της μονάδας.

**Απόρριψη παλαιών μπαταριών και ηλεκτρικού και ηλεκτρονικού εξοπλισμού (ισχύει στην Ευρωπαϊκή Ένωση και σε άλλες ευρωπαϊκές χώρες με ξεχωριστά συστήματα συλλογής)**



Το σύμβολο αυτό επάνω στο προϊόν, τη μπαταρία ή τη συσκευασία υποδεικνύει ότι δεν πρέπει να μεταχειρίζεστε το προϊόν και τη μπαταρία ως κοινά οικιακά απορρίμματα. Σε ορισμένες μπαταρίες, το σύμβολο αυτό ενδέχεται να χρησιμοποιείται



σε συνδυασμό με ένα χημικό σύμβολο. Τα χημικά σύμβολα του υδραργύρου (Hg) ή του μολύβδου (Pb) προστίθενται εάν η μπαταρία περιέχει περισσότερο από 0,0005% υδράργυρο ή 0,004% μόλυβδο. Με τη διασφάλιση της σωστής απόρριψης αυτών των προϊόντων και μπαταριών συμβάλλετε στην αποτροπή ενδεχόμενων αρνητικών επιπτώσεων προς το περιβάλλον και την ανθρώπινη υγεία, οι οποίες, σε διαφορετική περίπτωση, θα μπορούσαν να προκληθούν από ακατάλληλη διαχείριση αποβλήτων. Η ανακύκλωση υλικών συμβάλλει στην εξοικονόμηση φυσικών πόρων.

Στην περίπτωση προϊόντων τα οποία για λόγους ασφάλειας, απόδοσης ή ακεραιότητας των δεδομένων απαιτούν μόνιμη σύνδεση με μια ενσωματωμένη μπαταρία, αυτή η μπαταρία θα πρέπει να αντικαθίσταται μόνο από εξειδικευμένο προσωπικό επισκευής. Για τη διασφάλιση της σωστής μεταχείρισης της μπαταρίας και του ηλεκτρικού και ηλεκτρονικού εξοπλισμού,

παραδώστε αυτά τα προϊόντα στο τέλος της ωφέλιμης διάρκειας ζωής τους στο κατάλληλο σημείο συλλογής για την ανακύκλωση ηλεκτρικού και ηλεκτρονικού εξοπλισμού. Για τις μπαταρίες άλλου τύπου, ανατρέξτε στην ενότητα σχετικά με τη διαδικασία ασφαλούς αφαίρεσης της μπαταρίας από το προϊόν. Παραδώστε τη μπαταρία στο κατάλληλο σημείο συλλογής για την ανακύκλωση μεταχειρισμένων μπαταριών. Για περισσότερες λεπτομερείς πληροφορίες σχετικά με την ανακύκλωση αυτού του προϊόντος ή των μπαταριών, επικοινωνήστε με τις τοπικές δημοτικές αρχές, την υπηρεσία αποκομιδής οικιακών απορριμμάτων ή το κατάστημα από το οποίο αγοράσατε το προϊόν ή την μπαταρία.

# Σχετικά με τη φωτογραφική μηχανή

Η φωτογραφική μηχανή έχει σχεδιαστεί για να συνδέεται σε smartphone μέσω ασύρματου δικτύου. Μπορείτε να μεταφέρετε εικόνες σε smartphone επιτόπου αμέσως μετά τη λήψη.

-----

## Ελέγξτε τα παρεχόμενα στοιχεία

- Πακέτο επαναφορτιζόμενων μπαταριών NP-BN (1)
- Καλώδιο micro USB (1)
- Λουρί καρπού (1)
- Προσάρτημα smartphone (1)
- Εγχειρίδιο χρήσης (το παρόν εγχειρίδιο) (1)

## Ονομασίες κύριων εξαρτημάτων

- 1 Κουμπί λειτουργίας
- 2 Μικρόφωνο
- 3 Πολυτερματικό
- 4 Κουμπί RESET
- 5 Λαμπάκι Ισχύος/Φόρτισης/  
Ταινίας  
Πράσινο: Ενεργοποιημένο  
Πορτοκαλί: Φόρτιση  
Κόκκινο: Εγγραφή ταινίας
- 6 Μοχλός ζουμ
- 7 Κουμπί κλείστρου

## Σχετικά με τη φωτογραφική μηχανή (συνέχεια)

### 8 Οθόνη ενδείξεων

 : Υποδεικνύει ότι δεν έχει τοποθετηθεί κάρτα μνήμης

 : Υποδεικνύει το υπολειπόμενο φορτίο της μπαταρίας

**Wi-Fi** : Υποδεικνύει τις ρυθμίσεις του ασύρματου δικτύου

 : Μοναδική Σύνδεση (προεπιλογή)

 : Πολλαπλή σύνδεση

 : Wi-Fi OFF

### 9 Κουμπί Wi-Fi

### 10 Υποδοχή τριπόδου

### 11 Γάντζος για το λουρί καρπού

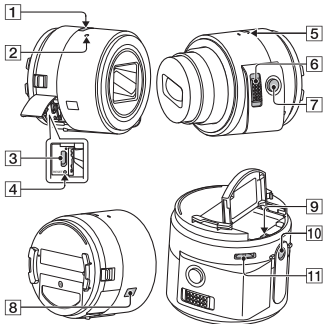

# Φόρτιση της μπαταρίας

Φορτίστε τη μπαταρία προτού χρησιμοποιήσετε τη φωτογραφική μηχανή. Για να φορτίσετε, χρησιμοποιήστε το καλώδιο micro USB (παρέχεται) για να συνδέσετε τη φωτογραφική μηχανή σε υπολογιστή.

- Απενεργοποιήστε τη φωτογραφική μηχανή, όταν η μπαταρία φορτίζει.
- Εάν δεν διαθέτετε υπολογιστή, χρησιμοποιήστε τον προσαρμογέα τροφοδοτικού AC AC-UD10 (πωλείται χωριστά).

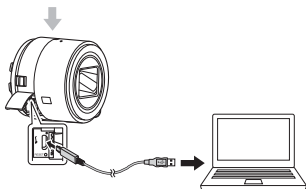

# Εισαγωγή κάρτας μνήμης

Τοποθετήστε μια κάρτα μνήμης microSD (πωλείται χωριστά) ή μέσο Memory Stick Micro™ (M2) (πωλείται χωριστά) πριν τη λήψη.

---

**Σημείωση: Βεβαιωθείτε ότι η κάρτα μνήμης έχει το σωστό προσανατολισμό όταν την τοποθετείτε.**

- Οι κάρτες μνήμης χρησιμοποιούνται για την αποθήκευση φωτογραφιών [20M] (προεπιλεγμένη ρύθμιση) ή βίντεο.

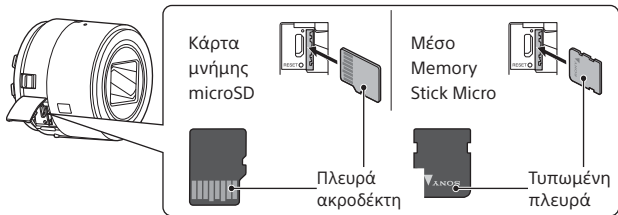

# Εγκατάσταση του PlayMemories Mobile™

EL

Εγκαταστήστε το PlayMemories Mobile στο smartphone προτού χρησιμοποιήσετε τη φωτογραφική μηχανή. Εάν είναι ήδη εγκατεστημένο το PlayMemories Mobile, ενημερώστε το στην πιο πρόσφατη έκδοση.



Για λεπτομέρειες για το PlayMemories Mobile, ανατρέξτε στη διαδικτυακή τοποθεσία υποστήριξης <http://www.sony.net/pmm/>



## ■ Android

Κάντε αναζήτηση του PlayMemories Mobile στο Google Play και εγκαταστήστε το.



## ■ iPhone

Κάντε αναζήτηση του PlayMemories Mobile στο App Store και εγκαταστήστε το.



## Σύνδεση της φωτογραφικής μηχανής και smartphone μέσω Wi-Fi

Η μέθοδος σύνδεσης διαφέρει ανάλογα με τον τύπο του smartphone. Επιβεβαιώστε τον τύπο του smartphone σας και συνδεθείτε μέσω Wi-Fi.

---

### Android (μη συμβατό με NFC)

- ① Ενεργοποιήστε τη φωτογραφική μηχανή.
- ② Κάντε εκκίνηση του PlayMemories Mobile στο smartphone.

- ③ Επιλέξτε το SSID όπως είναι τυπωμένο στην ετικέτα στην πίσω πλευρά του καπακιού των μπαταριών της φωτογραφικής μηχανής.
- ④ Εισαγάγετε τον κωδικό πρόσβασης, όπως είναι τυπωμένος στην ίδια ετικέτα (μόνο την πρώτη φορά).





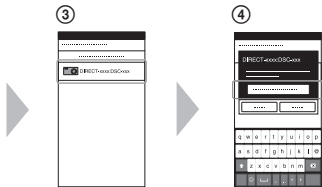

## Android (συμβατό με NFC)

- ① Ακουμπήστε το σημάδι N Mark του smartphone πάνω στο **N** (N mark) της φωτογραφικής μηχανής.

Ενεργοποιημένο: Συνεχίστε να ακουμπάτε (1-2 δευτερόλεπτα) χωρίς να κουνάτε έως ότου ξεκινήσει το PlayMemories Mobile.

Απενεργοποιημένο: Κρατήστε τη φωτογραφική μηχανή και ένα smartphone έτσι ώστε να ακουμπούν έως ότου ο φακός της φωτογραφικής μηχανής προεκταθεί.

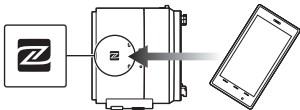

## Σύνδεση της φωτογραφικής μηχανής και smartphone μέσω Wi-Fi (συνέχεια)

### iPhone

- ① Ενεργοποιήστε τη φωτογραφική μηχανή.
- ② Στο smartphone, επιλέξτε το [Settings], έπειτα επιλέξτε το [Wi-Fi].
- ③ Επιλέξτε το SSID όπως είναι τυπωμένο στην ετικέτα στην πίσω πλευρά του καπακιού των μπαταριών της φωτογραφικής μηχανής.
- ④ Εισαγάγετε τον κωδικό πρόσβασης, όπως είναι τυπωμένος στην ίδια ετικέτα (μόνο την πρώτη φορά).
- ⑤ Επιβεβαιώστε τη σύνδεση στο SSID της φωτογραφικής μηχανής.
- ⑥ Επιστρέψτε στην Αρχική οθόνη, έπειτα κάντε εκκίνηση του PlayMemories Mobile.

①  
Κουμπί  
λειτουργίας



## Τοποθέτηση της φωτογραφικής μηχανής σε smartphone

EL

Τοποθετήστε τη φωτογραφική μηχανή σε ένα smartphone αφού τοποθετήσετε το προσάρτημα smartphone (παρέχεται) στη φωτογραφική μηχανή.

---

- ① Τοποθετήστε τη φωτογραφική μηχανή στο προσάρτημα. Τοποθετήστε τη φωτογραφική μηχανή στην υποδοχή του προσαρτήματος, ευθυγραμμίστε τις άσπρες ενδείξεις, έπειτα περιστρέψτε το προσάρτημα μέχρι να κουμπώσει.

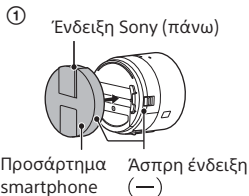

## Τοποθέτηση της φωτογραφικής μηχανής σε smartphone (συνέχεια)

- ② Ανοίξτε τους σφιγκτήρες του προσαρτήματος.
  - ③ Επεκτείνετε τους σφιγκτήρες και τοποθετήστε τη φωτογραφική μηχανή σε ένα smartphone.
- Μην περιστρέφετε τη φωτογραφική μηχανή με τοποθετημένο smartphone, καθώς το smartphone μπορεί να γλιστρήσει εκτός του προσαρτήματος.
  - Βεβαιωθείτε ότι δεν μαγκώνουν κουμπιά όταν είναι τοποθετημένο το smartphone.

②

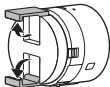

③

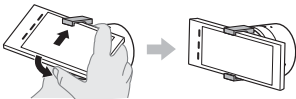

# Λήψη εικόνων

- ① Κάντε εκκίνηση του PlayMemories Mobile στο smartphone.
- ② Τραβήξτε εικόνες με το κουμπί κλείστρου της κάμερας ή το PlayMemories Mobile.

Μεταδίδονται αυτόματα εικόνες [2M] στο smartphone και εμφανίζεται μια οθόνη επισκόπησης. Αποθηκεύονται εικόνες [20M] στην κάρτα μνήμης της φωτογραφικής μηχανής (προεπιλεγμένη ρύθμιση).

## Οθόνη του

### PlayMemories Mobile\*

- ① Εναλλαγή λειτουργιών λήψης
- ② Κουμπί κλείστρου/ταινίας
- ③ Ρυθμίσεις
- ④ Εναλλαγή μεταξύ ακίνητης εικόνας/ταινίας
- ⑤ Ζουμ

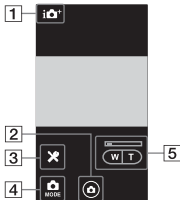

# Τερματισμός

- ① Τερματίστε το PlayMemories Mobile για να επιστρέψετε στην Αρχική οθόνη.
  - ② Απενεργοποιήστε τη φωτογραφική μηχανή.
- Εάν απενεργοποιήσετε τη φωτογραφική μηχανή προτού τερματίσετε το PlayMemories Mobile, θα εμφανιστεί ένα μήνυμα σφάλματος. Δεν πρόκειται για δυσλειτουργία.
- \* Η οθόνη ενδείξεων για την εφαρμογή μπορεί να αλλάξει χωρίς προειδοποίηση από μελλοντικές αναβαθμίσεις.

# Ανατρέξτε στον Οδηγό βοήθειας

Ο Οδηγός βοήθειας είναι ένα ηλεκτρονικό εγχειρίδιο. Ανατρέξτε στον Οδηγό βοήθειας, όταν επιθυμείτε να μάθετε περαιτέρω λεπτομέρειες, ρυθμίσεις και λειτουργίες του PlayMemories Mobile και προφυλάξεις.

[http://rd1.sony.net/help/ilc/1440/h\\_zz/](http://rd1.sony.net/help/ilc/1440/h_zz/)

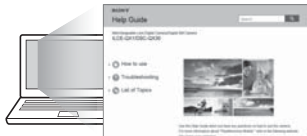

# Συνήθειες Ερωτήσεις

**Γιατί δεν φορτίζει η φωτογραφική μηχανή;**

- Απενεργοποιήστε το προϊόν.

**Γιατί το λαμπάκι ισχύος αναβοσβήνει κόκκινο;**

- Η κάρτα μνήμης δεν έχει τοποθετηθεί σωστά. Τοποθετήστε την με τη σωστή φορά (βλέπε «Εισαγωγή κάρτας μνήμης»).

**Πώς μπορώ να διορθώσω την ημερομηνία/ώρα;**

- Όταν γίνεται σύνδεση Wi-Fi ανάμεσα στη φωτογραφική μηχανή και το smartphone, η ημερομηνία/ώρα στη φωτογραφική μηχανή ρυθμίζεται αυτόματα σε αυτήν του smartphone.

**Πώς μπορώ να επιστρέψω στην προεπιλεγμένη ρύθμιση;**

- Ενεργοποιήστε τη φωτογραφική μηχανή, έπειτα πατήστε το κουμπί RESET.



### **Πώς αλλάζω τις ρυθμίσεις, όπως το μέγεθος εικόνας;**

- Μπορείτε να κάνετε αλλαγές στην οθόνη ρυθμίσεων του PlayMemories Mobile.

### **Πώς μπορώ να δω τον αριθμό των εικόνων ή τις ρυθμίσεις Wi-Fi;**

- Ανατρέξτε στην ενότητα «Τεχνικά χαρακτηριστικά» του παρόντος εγχειριδίου ή στον «Οδηγό βοήθειας (HTML)».

### **Γιατί η φωτογραφική μηχανή ενεργοποιήθηκε απροσδόκητα;**

- Εάν ένα smartphone με δυνατότητα NFC είναι κοντά στη φωτογραφική μηχανή, μπορεί να ενεργοποιηθεί κατά λάθος. Δεν πρόκειται για δυσλειτουργία.

### **Γιατί οι ταινίες δεν μεταφέρονται στο smartphone μου μετά τη λήψη;**

- Οι ταινίες εγγράφονται σε μια κάρτα μνήμης, αλλά δεν μεταφέρονται αυτόματα.

## **Γιατί απαιτείται ξανά ο κωδικός πρόσβασης;**

- Ανάλογα με το μοντέλο του smartphone, ο κωδικός πρόσβασης μπορεί να απαιτηθεί ξανά, ακόμα κι εάν έχετε ρυθμίσει τον κωδικό πρόσβασης. Σε αυτήν την περίπτωση, επαναλάβετε τη λειτουργία σύνδεσης (βλέπε «Σύνδεση της φωτογραφικής μηχανής και smartphone μέσω Wi-Fi»).

## Τεχνικά χαρακτηριστικά

Τροφοδοσία ισχύος: Πακέτο επαναφορτιζόμενων μπαταριών NP-BN, 3.6 V

Κατανάλωση ισχύος (κατά τη λήψη): 1,4 W

Μέγιστη τάση φόρτισης: DC 4,2 V

Μέγιστο ρεύμα φόρτισης: 0,9 A

### Διάρκεια μπαταρίας και αριθμός εικόνων που μπορούν να εγγραφούν

	Διάρκεια μπαταρίας	Αριθμός εικόνων
Λήψη (ακίνητες εικόνες)	-	Περίπου 200 εικόνες
Πραγματική λήψη (ταινίες)	Περίπου 25 λεπτά	-
Συνεχής λήψη (ταινίες)	Περίπου 45 λεπτά	-

- Ο αριθμός βασίζεται στο πρότυπο CIPA.  
(CIPA: Camera & Imaging Products Association)
- Ο ανωτέρω αριθμός διαφέρει ανάλογα με τον τύπο του smartphone και το πώς χρησιμοποιείται.

## Εμπορικά σήματα



- Οι ονομασίες **Cyber-shot**, Cyber-shot™, Memory Stick™, **MEMORY STICK**™, Memory Stick Micro, **MEMORY STICK MICRO**, PlayMemories Home είναι εμπορικά σήματα ή σήματα κατατεθέντα της Sony Corporation.
- Το λογότυπο microSDXC είναι εμπορικό σήμα της SD-3C, LLC.
- Το Android, το Google Play είναι εμπορικά σήματα ή σήματα κατατεθέντα της Google Inc.
- Το Wi-Fi, το λογότυπο Wi-Fi, το Wi-Fi PROTECTED SET-UP είναι εμπορικά σήματα ή σήματα κατατεθέντα της Wi-Fi Alliance.
- Το Σήμα N είναι εμπορικό σήμα ή σήμα κατατεθέν της NFC Forum, Inc. στις Η.Π.Α. και άλλες χώρες.
- Επιπλέον, ονόματα συστημάτων και προϊόντων που χρησιμοποιούνται σε αυτό το εγχειρίδιο είναι, γενικά, εμπορικά σήματα ή σήματα κατατεθέντα των αντίστοιχων προγραμματιστών ή κατασκευαστών τους. Ωστόσο, τα σήματα™ ή® δεν χρησιμοποιούνται σε όλες τις περιπτώσεις στο παρόν εγχειρίδιο.

## Σημειώσεις σχετικά με τη χρήση της φωτογραφικής μηχανής

### Σημειώσεις σχετικά με τη χρήση της φωτογραφικής μηχανής

- Όταν προσαρτάτε ένα προσάρτημα smartphone στη φωτογραφική μηχανή, προσέχετε να μην μαγκώσετε κάποιο δάχτυλο.
- Μην κρατάτε μόνο το smartphone, αφού τοποθετήσετε τη φωτογραφική μηχανή στο smartphone. Το προσάρτημα μπορεί να ξεκολλήσει από το smartphone. Κρατήστε το σώμα της φωτογραφικής μηχανής.

### Σχετικά με τη θερμοκρασία της φωτογραφικής μηχανής

Η φωτογραφική μηχανή και η μπαταρία μπορεί να θερμανθούν λόγω της συνεχούς χρήσης. Αυτό δεν αποτελεί δυσλειτουργία.

## **Σχετικά με την προστασία από υπερθέρμανση**

Ανάλογα με τη θερμοκρασία της φωτογραφικής μηχανής και της μπαταρίας, η εγγραφή ταινιών μπορεί να μην είναι δυνατή ή η φωτογραφική μηχανή να απενεργοποιηθεί αυτόματα για λόγους προστασίας της συσκευής.

Στην περίπτωση αυτή, αφήστε τη φωτογραφική μηχανή απενεργοποιημένη, μέχρι να πέσει η θερμοκρασία τόσο της μηχανής όσο και του πακέτου μπαταριών. Εάν ενεργοποιήσετε τη φωτογραφική μηχανή χωρίς να έχει ψυχρανθεί επαρκώς η ίδια αλλά και το πακέτο μπαταριών, είναι πιθανό να απενεργοποιηθεί ξανά αυτόματα ή να μην μπορείτε να κάνετε εγγραφή ταινίας.

## **Σχετικά με την ασφάλεια χρήσης προϊόντων ασύρματου δικτύου LAN**

Φροντίστε πάντα να χρησιμοποιείτε ασφαλές ασύρματο δίκτυο με τις συσκευές σας για να αποφύγετε το χάκινγκ, μη εγκεκριμένη πρόσβαση τρίτων και άλλα τρωτά σημεία. Είναι σημαντικό να ρυθμίζετε την ασφάλεια, όταν χρησιμοποιείτε τη λειτουργία ασύρματου δικτύου. Η Sony δεν εγγυάται και δεν φέρει ευθύνη για τυχόν βλάβη που προκύπτει από την εφαρμογή ανεπαρκούς ασφάλειας ή χρήσης της λειτουργίας ασύρματου δικτύου.

## **Σχετικά με τη χρήση και τη φροντίδα**

Μην αποσυναρμολογείτε ή τροποποιείτε τη φωτογραφική μηχανή και μην τη μεταχειρίζεστε με άσχημο τρόπο, όπως να τη χτυπάτε, να τη ρίχνετε κάτω ή να πατάτε πάνω της. Να είστε ιδιαίτερα προσεκτικοί με το φακό.

Πρόσθετες πληροφορίες για αυτό το προϊόν και απαντήσεις σε συνήθεις ερωτήσεις διατίθενται στη διαδικτυακή τοποθεσία της Υποστήριξης Πελατών.

<http://www.sony.net/>







4546358120

©2014 Sony Corporation