



Lisätietoja on käyttöohjeessa.

Pika-asennusopas

DAV-DZ340/DZ740

1 Kaiuttimien kytkeminen

Mallissa DAV-DZ740 kaiuttimien asennus on tarpeen. Lisätietoja on mukana toimitetussa "Kaiuttimien asennusohje" -oppaassa. Kaikissa malleissa liitä kaiutinjohtojen liittimet laitteen samenvärisiin SPEAKERS-liitäntöihin laitteessa.

Kaiutinjohtojen kytkeminen kaiuttimeen

Kytke johto kaiuttimen takana olevaan liitäntään, jonka tekstin väri on sama.

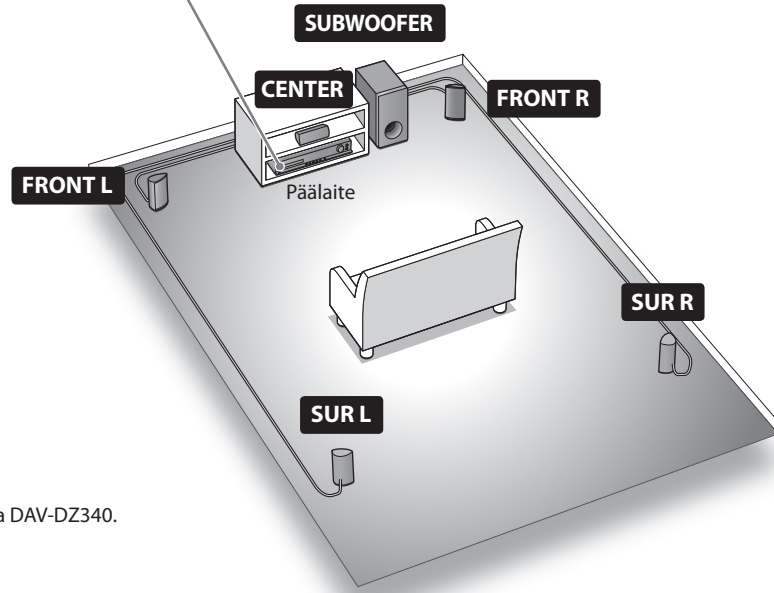
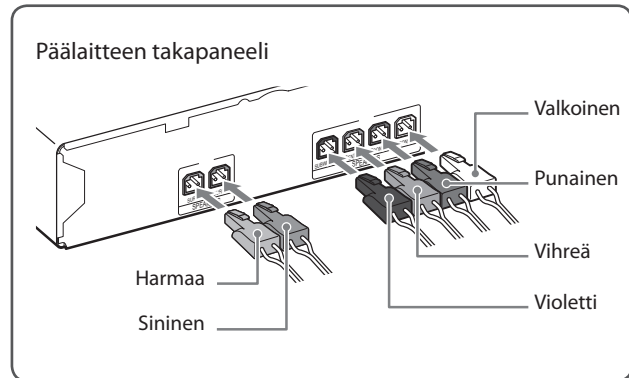
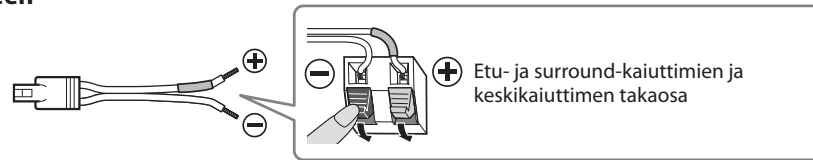

Kuvissa käytetään esimerkkinä mallia DAV-DZ340.

2 Television tai digisovittimen kytkeminen

Valitse kuvan ja äänen liitântätapa television tai digisovittimen ominaisuuksien mukaan.

Kuvan siirtäminen televisioon

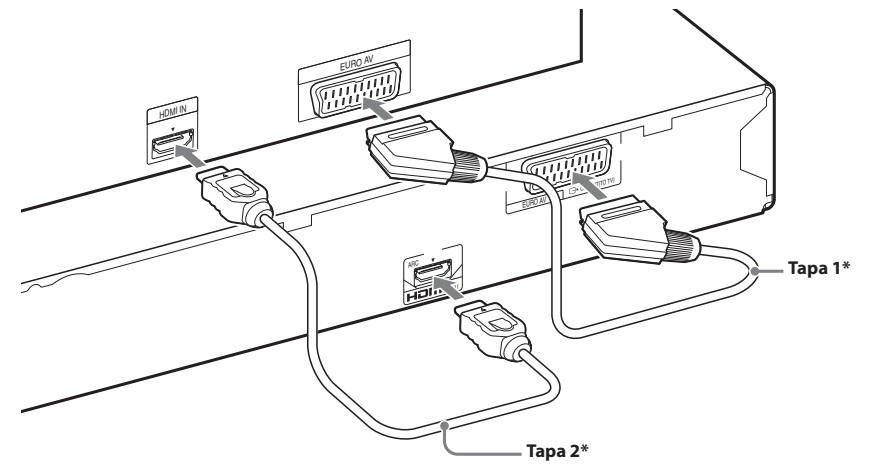
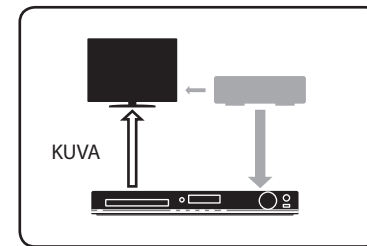

*Lisävaruste.

Digisovittimen ääniyhdyden muodostaminen

Jos et käytä digisovitinta, katso käyttöohjeen kohtaa "Television tai digisovittimen kytkeminen".

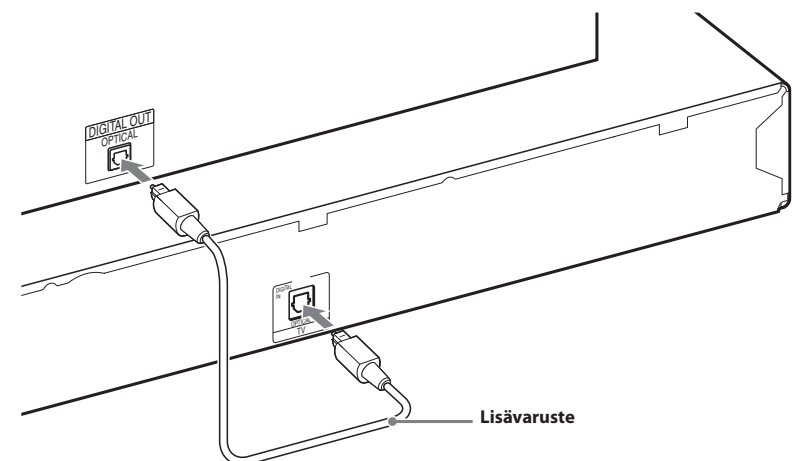
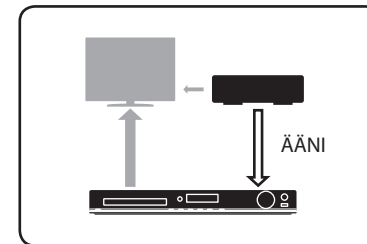

3 Pika-asennuksen suorittaminen

Huomautus

Älä aseta laitteeseen levyä ennen pika-asennuksen suorittamista.

1 Kytke virtajohto.

Pistorasian muoto vaihtelee alueittain.

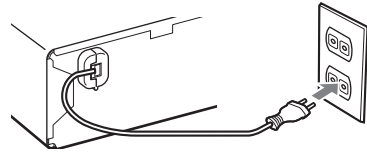

2 Kytke virta päälaitteeseen ja televisioon.

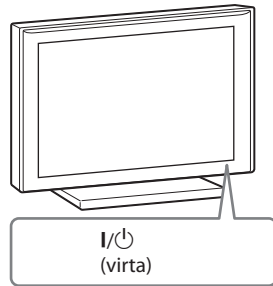
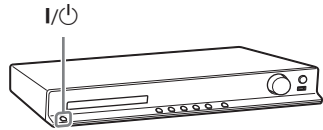

3 Valitse television ohjelmalähde niin, että "SONY Home Theatre System" näkyy.

4 Määritä seuraavat kohteet painikkeilla ←/↑/↓/→ ja (+).

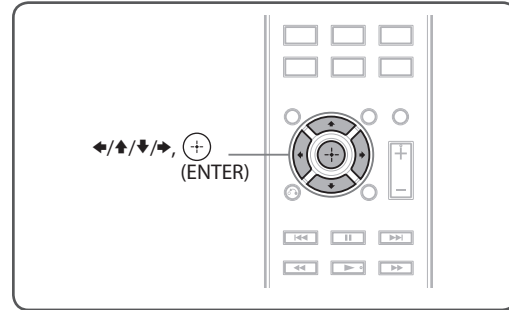

Huomautus

Näkyvissä olevat kohteet vaihtelevat alueittain.

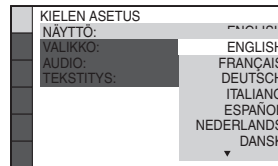
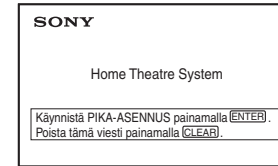

Valitse kuvaruutunäytön kieli.

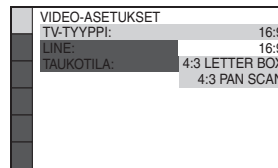

Valitse kytkettävän television kuvasuhde.

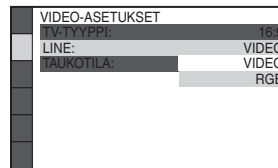

Valitse videosignaalin lähtötyyppi.

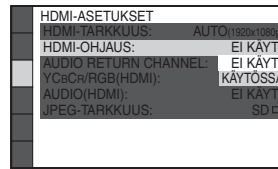

Valitse [KÄYTÖSSÄ], jos kytket päälaitteen ja television HDMI-kaapelilla.

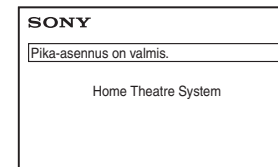

Perusasennus on valmis. Lisätietoja levyjen toistamisesta ja muiden ominaisuuksien käyttämisestä on käyttöohjeessa.