

Digitalni LCD TV prijemnik



Upute za uporabu

HR

⚠ Prije uporabe TV prijemnika, pročitajte poglavlje "Sigurnosne informacije" u ovom priručniku i sačuvajte priručnik za buduću uporabu.

KDL-46V3000
KDL-40V3000

BRAVIA



Za korisne informacije o Sony proizvodima, posjetite
<http://www.sony-europe.com/myproduct/>

Uvod

Zahvaljujemo na odabiru Sony proizvoda. Prije uporabe TV prijemnika, molimo vas da pažljivo i temeljito pročitate ove upute i da ih sačuvate za kasniju uporabu.

Zbrinjavanje isluženog TV prijemnika



Odlaganje islužene električne i elektroničke opreme (primjenjivo u Europskoj uniji i ostalim europskim državama s posebnim sustavima za odlaganje)

Ova oznaka na proizvodu ili na ambalaži označava da se ovaj proizvod ne smije zbrinjavati kao kućni otpad. On treba biti zbrinut na za tu namjenu predviđenom mjestu za reciklažu električne ili elektroničke opreme. Pravilnim

zbrinjavanjem starog proizvoda čuvate okoliš i brinete za zdravlje svojih bližnjih. Nepravilnim odlaganjem proizvoda ugrožava se okoliš i zdravlje ljudi. Reciklažom materijala pomažete u očuvanju prirodnih izvora. Za detaljne informacije o reciklaži ovog proizvoda, molimo kontaktirajte vašu lokalnu upravu, odlagalište otpada ili trgovinu gdje ste kupili proizvod.

Proizvođač ovog uređaja je Sony Corporation, 1-7-1 Konan Minato-ku Tokyo, 108-0075 Japan. Ovlašteni predstavnik za pitanja elektromagnetske kompatibilnosti i sigurnosti proizvoda je Sony Deutschland GmbH, Hedelfinger Strasse 61, 70327 Stuttgart, Njemačka. U vezi servisiranja i jamstva obratite se na adrese navedene u priloženom popisu servisa i jamstvenom listu.

Napomene o funkciji Digital TV

- Sve značajke vezane uz funkciju Digital TV (**DVB**) radit će samo u zemljama ili područjima emitiranja DVB-T (MPEG2) digitalnog zemaljskog signala ili gdje je omogućen pristup kompatibilnom DVB-C (MPEG2) kabelskom sustavu. Provjerite kod svog davatelja usluga emitira li se DVB-T signal i u vašoj zemlji ili provjerite da li njihov DVB-C kabelski sustav odgovara integriranim funkcijama ovog TV prijemnika.
- Poslužitelj usluge kabelske TV može naplatiti takve usluge, te će možda biti potreban vaš pristanak na takve uvjete poslovanja.
- Iako je ovaj TV prijemnik usklađen s DVB-T i DVB-C standardima, nije zajamčena njegova kompatibilnost s budućim DVB-T digitalnim zemaljskim i DVB-C digitalnim kabelskim prijenosima.
- Neke Digital TV funkcije možda neće biti dostupne u nekim zemljama/regijama, a DVB-C kabelske funkcije možda neće pravilno raditi kod nekih operatera.

Popis kompatibilnih kabelskih poslužitelja potražite na web stranici:

<http://support.sony-europe.com/TV/DVBC/>

Zaštitni znakovi

- **DVB** je registrirani zaštitni znak tvrtke DVB Project.
- HDMI, logo HDMI i High-Definition Multimedia Interface su zaštitni znakovi ili registrirani zaštitni znakovi tvrtke HDMI Licensing LLC.

HDMITM
HIGH-DEFINITION MULTIMEDIA INTERFACE

Na ilustracijama u ovom priručniku prikazan je model KDL-40V3000, osim ako nije drugačije navedeno.

Sadržaj

Upute za brzi početak

4

| | |
|---|-----------|
| Sigurnosne informacije | 8 |
| Mjere opreza | 10 |
| Pregled tipaka na daljinskom upravljaču | 11 |
| Pregled tipaka i indikatora na TV prijemniku | 12 |

Gledanje TV programa

| | |
|---|----|
| Gledanje TV programa | 13 |
| Pregled digitalnog elektronskog programskog vodiča (EPG) DVB | 15 |
| Uporaba Favourite popisa DVB | 17 |

Uporaba dodatne opreme

| | |
|--|----|
| Spajanje dodatne opreme | 18 |
| Gledanje slika sa spojene opreme | 20 |
| Uporaba HDMI kontrole | 21 |

Uporaba izbornika MENU

| | |
|--|----|
| Kretanje kroz izbornike | 22 |
| Izbornik Picture | 23 |
| Izbornik Sound | 25 |
| Izbornik Screen | 27 |
| Izbornik Set-up | 28 |
| Izbornik PC Settings | 32 |
| Izbornik Analogue Set-up | 33 |
| Izbornik Digital Set-up DVB | 36 |

Dodatne informacije

| | |
|--------------------------|----|
| Tehnički podaci | 39 |
| U slučaju problema | 41 |

DVB : samo za digitalne kanale

Upute za brzi početak

1: Provjera isporučenog pribora

Mrežni kabel (tip C-6)* (1)

Koaksijalni kabel (1)

Pričvrсни remen (1) i vijci (2)

Postolje (1) i vijci (4)

Daljinski upravljač RM-ED009 (1)

Baterije veličine AA (tip R6) (2)

* Za modele s feritnom jezgrom, ne vadite jezgru.

Umetanje baterija u daljinski upravljač

Gurnite i podignite pokrov za otvaranje.

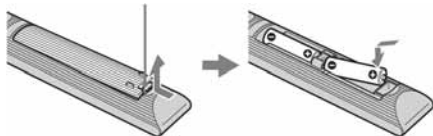

- Prilikom ulaganja baterija obratite pažnju na ispravan polaritet.
- Ne koristite različite vrste baterija istovremeno i ne miješajte stare i nove baterije.
- Iskorištene baterije odložite na ekološki prihvatljiv način. Neke regije imaju uređeno odlaganje baterija. Upoznajte se s lokalnim propisima.
- Pažljivo rukujte daljinskim upravljačem. Ne ispuštajte i ne gazite po njemu, te ne prolijevajte nikakvu tekućinu po njemu.
- Ne stavljajte daljinski upravljač na mjesta blizu izvora topline, na izravnu sunčevu svjetlost ili u vlažnoj prostoriji.

2: Postolje

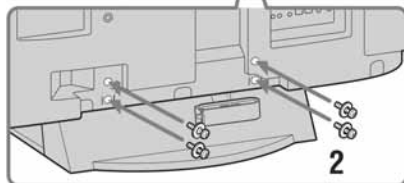
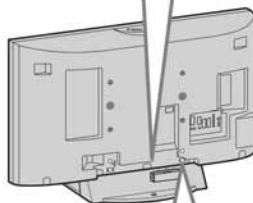
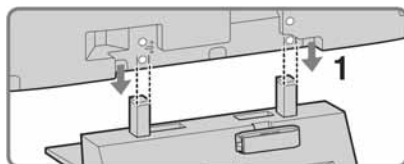

- 1 Stavite TV prijemnik na postolje tako da poravnate otvore za vijke s postoljem, kao što je prikazano na slici.
- 2 Isporučenim vijcima pričvrstite TV prijemnik na postolje.



- Budući da je TV prijemnik težak, potrebno je barem dvije osobe da ga postave na postolje.
- Kod uporabe električnog odvijača, podesite silu pritezanja na približno 1,5 N·m (15 kgf·cm).
- Kod montaže na zid, slijedite korak 1 kako biste spriječili prevrtanje TV prijemnika.

3: Spajanje antene/ kabelskog sustava/ videorekordera

Spajanje antene/kabelskog sustava

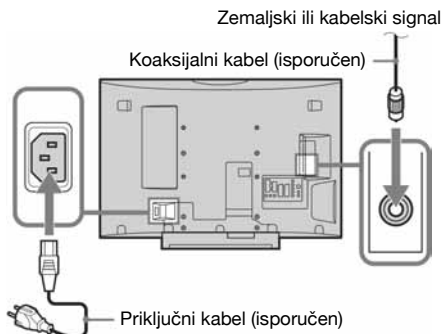

Spajanje antene/kabelskog sustava i videorekordera

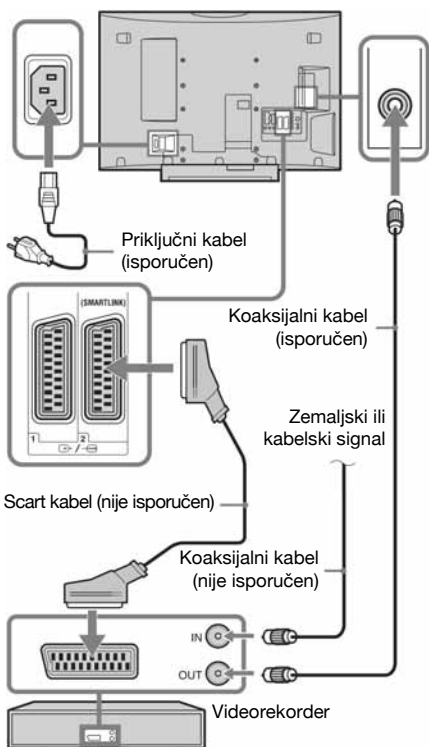

4: Osiguranje TV prijema- nika od prevrtanja

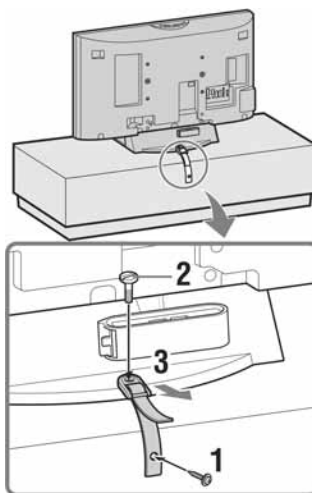

5: Povezivanje kabela u snop

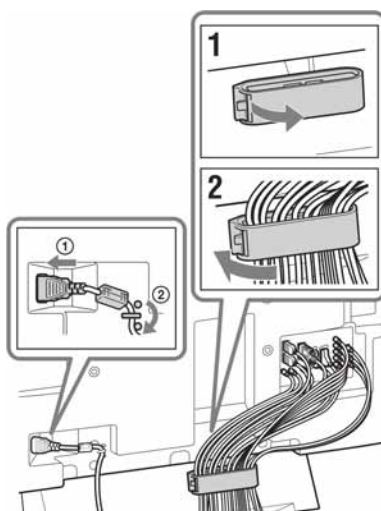

Omča nosača kabela se može otvoriti s obje strane, ovisno o mjestu gdje je pričvršćen.

6: Početna podešavanja

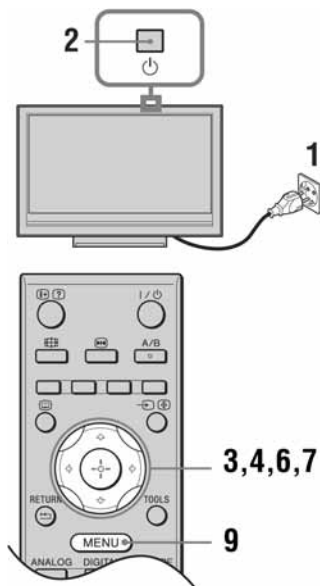

Odabir jezika i države/regije

- 1 Priključite TV prijemnik u zidnu utičnicu (220-240 V AC, 50 Hz).
- 2 Pritisnite na TV prijemniku (gornja strana). Kod prvog uključivanja TV prijemnika, na zaslonu se pojavi izbornik Language.
- 3 Pritisnite tipke za odabir jezika prikazanih na izbornicima, te pritisnite .

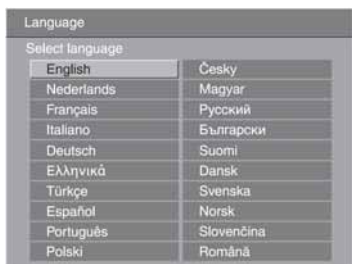

- 4 Pritisnite za odabir države/regije u kojoj će se upotrebljavati TV prijemnik i zatim pritisnite .



Ako se država/regija u kojoj želite upotrebljavati TV prijemnik ne nalazi na popisu, odaberite "-" umjesto države/regije.

Automatsko ugađanje kanala

- 5 Prije pokretanja automatskog ugađanja kanala, umetnite snimljenu video kasetu u videorekorder priključen na TV prijemnik (stranica 5) i pokrenite reprodukciju. Kanal videorekordera će biti prepoznat i pohranjen tijekom automatskog ugađanja TV prijemnika. Ako na TV prijemnik nije priključen videorekorder, ovaj postupak nije potreban.
- 6 Pritisnite za odabir "OK" i pritisnite .



- 7 Pritisnite za odabir "Antenna" ili "Cable" te pritisnite . Nakon odabira opcije "Cable", pojavi se izbornik za odabir načina pretraživanja. Pogledajte odjeljak "Ugađanje TV prijemnika za digitalni kablanski sustav" na str. 7. TV prijemnik počinje pretragu svih dostupnih digitalnih kanala i nakon toga analognih. Postupak može potrajati nekoliko minuta, stoga vas molimo da za to vrijeme ne pritišćete tipke na TV prijemniku i daljinskom upravljaču. **Ukoliko se pojavi poruka za potvrdu priključka antene** Nije pronađen ni jedan digitalni ili analogni kanal. Provjerite antenske priključke i pritisnite za ponovo uključivanje automatskog ugađanja.

- 8 Kad se na zaslonu prikaže izbornik Programme Sorting, slijedite korake iz odlomka "Razvrstavanje programa" (str. 33). Ako ne želite promijeniti redoslijed pohranjivanja analognih kanala na TV prijemniku, prijedite na sljedeći korak.

9 Pritisnite MENU za izlaz.

TV prijemnik je ugodio sve dostupne kanale.



Kad nije moguć prijem digitalnih programa, ili kod odabira regije u kojoj nema digitalnog odašiljanja u koraku 4 (str. 6), vrijeme je potrebno podesiti nakon koraka 9.

Ugađanje TV prijemnika za digitalno kablско povezivanje

1 Pritisnite / za odabir "Scan Type" i pritisnite .

2 Pritisnite / za odabir "Quick Scan" ili "Full Scan" i pritisnite .

"Quick Scan": kanali se ugađaju prema informacijama poslužitelja kablskog sustava unutar emitiranog programa. Preporučeno podešenje za postavke "Frequency", "Network ID" i "Symbol Rate" je "Auto", osim ako niste dobili drugačije upute od poslužitelja. Savjetujemo "Quick Scan" za brzo ugađanje, ako poslužitelj podržava takav način pretraživanja.

"Full Scan": Svi dostupni kanali se ugađaju i pohranjuju. Postupak može potrajati neko vrijeme. Ovu opciju savjetujemo kada poslužitelj ne podržava "Quick Scan" način pretraživanja. Podrobnije informacije o podržanim kablskim poslužiteljima potražite na web adresi: <http://support.sony-europe.com/TV/DVBC/>

3 Pritisnite // za odabir "Start" i pritisnite .

TV prijemnik počinje pretraživanje kanala.

Molimo, ne pritišćite tipke na TV prijemniku i na daljinskom upravljaču.



Neki kablски poslužitelji ne podržavaju "Quick Scan". Ukoliko nijedan kanal nije pronađen "Quick Scan" postupkom, izvedite "Full Scan".

Odvajanje postolja s TV prijemnika



Postolje ne odvajajte s TV prijemnika, osim ako ga ne planirate montirati na zid.

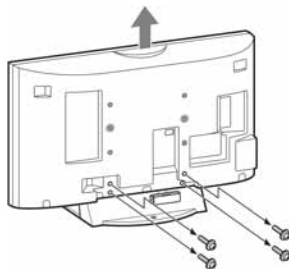

Sigurnosne informacije

Instalacija/Podešavanje

Instalirajte i koristite TV prijemnik u skladu s donjim uputama kako bi spriječili opasnost od požara, električnog udara ili štete i/ili ozljeda.

Instalacija

- TV prijemnik postavite blizu lako dostupne mrežne utičnice.
- Postavite TV prijemnik na stabilnu i ravnu površinu.
- Instalaciju na zid smije izvoditi samo stručno osoblje.
- Iz sigurnosnih razloga savjetujemo da koristite Sony pribor, uključujući:
 - KDL-46V3000/40V3000:
 - Zidni nosač SU-WL500
 - KDL-46V3000/40V3000:
 - Postolje SU-FL62
 - KDL-46V3000/40V3000:
 - TV postolje SU-FL300M

Prenošenje

- Prije prenošenja TV prijemnika, odspojite sve kabele.
- Za prenošenje TV prijemnika potrebne su dvije ili tri osobe.
- Kod nošenja držite TV prijemnik kao što je prikazano na slici. Zaštitite LCD zaslon od vibracija.
- Kod podizanja ili premještanja TV prijemnika, čvrsto ga prihvatite za donju stranu.
- Prilikom prenošenja TV prijemnika, zaštitite ga od udara i vibracija.
- Kod prenošenja TV prijemnika na popravak ili kod preseljenja, zapakirajte ga u originalnu ambalažu.

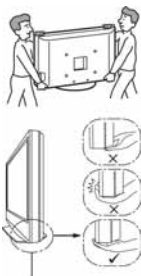

Pridržavajte dno zaslona, ne prednju stranu.

Ventilacija

- Nikada nemojte prekrivati ventilacijske otvore na kućištu TV prijemnika.
- Ostavite slobodan prostor oko TV prijemnika kao što je prikazano na slici.
- Savjetujemo da koristite Sony zidni nosač kako bi osigurali odgovarajuću ventilaciju.

Instalacija na zid

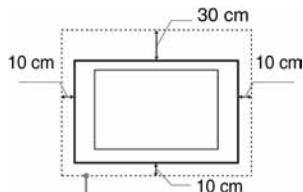

Ostavite najmanje ovoliko slobodnog prostora oko uređaja.

Instalacija s postoljem

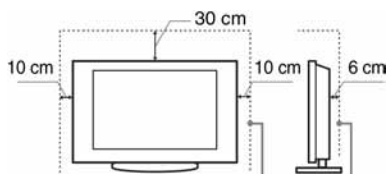

Ostavite najmanje ovoliko slobodnog prostora oko uređaja.

- Za ispravnu ventilaciju, te kako bi spriječili nakupljanje prašine i prljavštine:
 - Nemojte postavljati uređaj površinom zaslona okrenut prema podlozi, ne instalirajte ga naopako, na stražnju stranu ili na bočnu stranu.
 - Ne stavljajte TV uređaj na policu, tepih, krevet ili u vitrinu.
 - Nemojte uređaj pokrivati komadima tkanine, primjerice zavjesama ili predmetima kao što su novine, itd.
 - Ne postavljajte TV prijemnik kao što je prikazano na slici.

Blokiran protok zraka

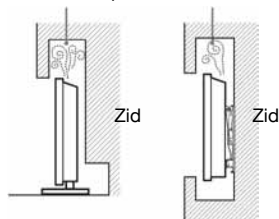

Mrežni kabel

Kabelom i mrežnom utičnicom postupajte kao što je opisano, kako bi spriječili opasnost od požara, električnog udara ili štetu i/ili ozljeda:

- TV prijemnik s trožilnim mrežnim utikačem potrebno je priključiti u zidnu utičnicu s kontaktom za uzemljenje.
- Koristite isključivo Sony mrežni kabel, ne koristite kabele ostalih proizvođača.
- Uložite utikač do kraja u utičnicu.
- TV prijemnik koristite isključivo na 220-240 V AC napajanju.
- Prilikom povezivanja kabela, obavezno odspojite mrežni kabel. Pazite da nogom ne zapnete i povučete kabel.
- Odspojite mrežni kabel prije premještanja ili rada na uređaju.
- Čuvajte mrežni kabel dalje od izvora topline.
- Povremeno odspojite i očistite mrežni utikač. Utikač pokriven prašinom može nakupiti vlagu zbog čega može doći do oštećenja izolacije, a time do opasnosti od požara.

Napomene

- Ne koristite isporučeni mrežni kabel na drugoj opremi.
- Nemojte prelamati, savijati ili uvrtati kabel. Može doći do oštećenja izolacije oko vodiča ili prekida vodiča.
- Nemojte raditi preinake na mrežnom kabeu.
- Nemojte stavljati teške predmete na mrežni kabel.
- Ne vucite kabel, već prihvatite utikač prilikom odspajanja iz mrežne utičnice.
- Ne spajajte previše uređaja na istu mrežnu utičnicu.
- Ne koristite labave mrežne utičnice.

Neprikladna uporaba

Ne instalirajte/koristite TV prijemnik na mjestima, okružjima ili u okolnostima poput niže opisanih, kako bi spriječili nepravilnost u radu TV prijemnika, požar, električni udar, štetu i/ili ozljede.

Mjesta:

Na otvorenim mjestima (na izravnom utjecaju sunca), na obali, na brodu i ostalim plovilima, vozilima, u medicinskim ustanovama, a mjestima izloženima mehaničkim vibracijama; blizu vode, kiše, vlage ili dima.

Okruženje:

Pretjerano vruća, vlažna ili prašnjava mjesta; mjesta gdje lako mogu ući insekti u uređaj; blizu zapaljivih predmeta (svijeća, itd.). TV prijemnik se ne smije izlagati kapanju ili prskanju. Ne stavljajte predmete napunjene vodom (primjerice vaze) na TV prijemnik.

Okolnosti:

Ne rukujte uređajem mokrim rukama; kad je otvoreno kućište uređaja, ili s priključcima koje nije preporučio proizvođač. Odspojite TV prijemnik iz mrežne utičnice i antene tijekom olujnog nevremena.

Slomljeni dijelovi:

- Ne bacajte stvari u TV prijemnik. Staklo zaslona bi se moglo razbiti te uzrokovati ozbiljne ozljede.
- Ukoliko površina TV zaslona pukne, ne dodirujte je dok ne odspojite mrežni kabel. U suprotnom bi moglo doći do električnog udara.

Kad nije u uporabi

- Ukoliko ne planirate koristiti TV prijemnik dulje vrijeme, TV prijemnik odspojite uz napajanja radi očuvanja okoliša i sigurnosnih razloga.
- TV prijemnik je odspojen iz napajanja tek nakon odspajanja mrežnog kabela.
- Međutim neki TV prijemnici su možda opremljeni značajkom koja zahtijeva da budu u pripravnom stanju da bi pravilno funkcionirali.

Za djecu:

- Ne dopustite da djeci da se penju na TV prijemnik.
- Sitne dijelove čuvajte izvan doseg djece, kako ih ne bi slučajno progutali.

U slučaju problema...

Isključite TV prijemnik iz napajanja. Obratite se Sony ovlaštenom servisu kako bi uređaj provjerio kvalificirani tehničar.

Kad:

- je oštećen mrežni kabel.
- je loš kontakt s mrežnom utičnicom.
- je TV prijemnik oštećen, budući da je pao, udaren ili je nešto bačeno u njega.
- ukoliko tekućina ili neki predmet dospije u otvore uređaja.

Mjere opreza

Gledanje TV prijemnika

- Gledajte TV prijemnik pri umjerenom svjetlu, jer gledanje dulje vrijeme pri slaboj rasvjeti opterećuje oči.
- Kod korištenja slušalica, podesite glasnoću kako bi spriječili pretjerane promjene u glasnoći, te spriječili oštećenja sluha.

LCD zaslon

- Iako je LCD zaslon izrađen uz uporabu visokoprecizne tehnologije i ima 99,99% ili više efektivnih piksela, može doći do pojave crnih ili točkica u boji (crvenih, plavih ili zelenih). To je karakteristika LCD zaslona i ne predstavlja kvar.
- Nemojte pritiskati ili ogrepsi prednji filter i ne stavljajte nikakve predmete na TV prijemnik. Slika u tom slučaju može biti neujednačena ili se LCD zaslon može oštetiti.
- Koristite li TV prijemnik na hladnome mjestu, slika može biti "razmazana" ili previše tamna, no to ne predstavlja kvar. Ovaj fenomen nestaje zajedno s porastom temperature.
- Ako se na zaslonu duže vrijeme stoje mirne slike, može doći do pojave dvostrukih slika, koje nestaju nakon nekoliko trenutaka.
- Zaslon i kućište TV prijemnika se zagrijavaju tijekom uporabe, no to ne predstavlja kvar.
- LCD TV prijemnik sadrži malu količinu tekućeg kristala i žive. Fluorescentna žarulja ugrađena u TV prijemnik također sadrži živu. Poštujte lokalne propise o odlaganju otpada.

Rukovanje i čišćenje površine zaslona/kućišta

Prije čišćenja, odspojite TV prijemnik iz napajanja.

Kako bi spriječili propadanje materijala ili premaza zaslona, uzmite u obzir sljedeće.

- Prašinu s površine zaslona/kućišta obrišite mekom tkaninom. Tvrdokorniju nečistoću uklonite mekom tkaninom umočenom u otopinu blagog deterdženta.
- Nikada nemojte upotrebljavati abrazivne spužvice, kisela ili lužnata sredstva za čišćenje, prašak za ribanje ili zapaljiva sredstva poput alkohola, benzina, razrjeđivača ili insekticida. Uporaba takvih sredstava ili dulji kontakt s gumom ili vinilom može oštetiti površinu zaslona i kućište.
- Ukoliko je moguće podesiti nagib TV prijemnika, budite pažljivi kako se ne bi prevrnuo s postolja.

Dodatna oprema

Slika može biti izobličena ili sadržavati šum ako se TV prijemnik postavi u blizini uređaja koji emitiraju elektromagnetsko zračenje.

Pregled tipaka na daljinskom upravljaču

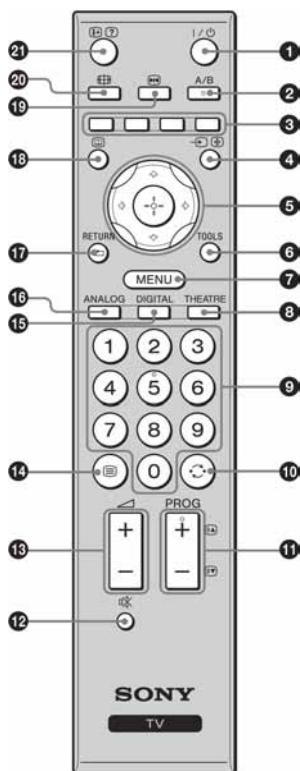

- Brojčana tipka 5, tipka PROG + i tipka A/B imaju ispuščenje koje služi kao orijentacija prilikom upravljanja TV prijemnikom.
- Ukoliko isključite TV prijemnik, Theatre mod je također isključen.

- 1** – **Pripravno stanje TV prijemnika**
Ovom tipkom je moguće privremeno isključiti/uključiti TV prijemnik u pripravno stanje.
- 2** – **Dual Sound (stranica 26)**
- 3** **Tipke u boji (stranica 14, 15, 17)**
- 4** – **Odabir izvora ulaznog signala/Zadržavanje teksta**
 - U TV načinu (stranica 20): Odabir izvora ulaznog signala opreme spojene na priključnice TV prijemnika.
 - U teletext načinu (stranica 14): Zadržavanje tekuće stranice.
- 5** – **(stranica 13, 22)**
- 6** **TOOLS (stranica 14, 20)**
Omogućuje pristup različitim načinima gledanja i promjenu/podešavanje izvora i načina zaslona.
- 7** **MENU (stranica 22)**
- 8** **THEATRE**
Uključenje/isključenje Theatre načina. Kad je Theatre način uključen, optimalan izlaz zvuka (ukoliko je spojen TV prijemnik s audio sustavom putem HDMI kabela) i kvaliteta slike za video zapise se automatski podešavaju.
- 9** **Brojčane tipke**
 - U TV načinu: Odabir kanala. Za kanale preko 10, unesite drugu i treću znamenku vrlo brzo.
 - U teletext načinu: Unos troznamenkastog broja odabrane stranice.
- 10** – **Odabir prethodnog kanala**
Pritiskom na tipku odabire se kanal koji je zadnji gledan (najmanje 5 sekundi).
- 11** **PROG +/- (EA/EV)**
 - U TV načinu (stranica 13): Odabir sljedećeg (+) ili prethodnog (-) kanala.
 - U teletext načinu (stranica 14): Odabir sljedeće (EA) ili prethodne stranice (EV).
- 12** – **Isključenje zvuka (stranica 13, 20)**
- 13** – **Podešavanje glasnoće (stranica 20)**
- 14** – **Text (stranica 14)**
- 15** **DIGITAL – Digitalni način (stranica 13)**
- 16** **ANALOG – Analogni način rada (stranica 13)**
- 17** **RETURN /**
Povratak na prethodnu stranicu prikazanog izbornika.
- 18** – **EPG (Digital Electronic Programme Guide) (stranica 15)**
- 19** – **Zaustavljanje slike (stranica 13)**
Prkaz zaustavljene TV slike.
- 20** – **Odabir formata zaslona (stranica 14)**
- 21** – **Info/Otkrivanje teksta**
 - U digitalnom načinu: Kratak prikaz detalja o tekućem programu.
 - U analognom načinu: Prikaz informacija poput broja trenutnog kanala i formata zaslona.
 - U teletext načinu (stranica 14): Otkrivanje skrivenih informacija (npr. odgovori u kvizovima).

Pregled tipaka i indikatora na TV prijemu

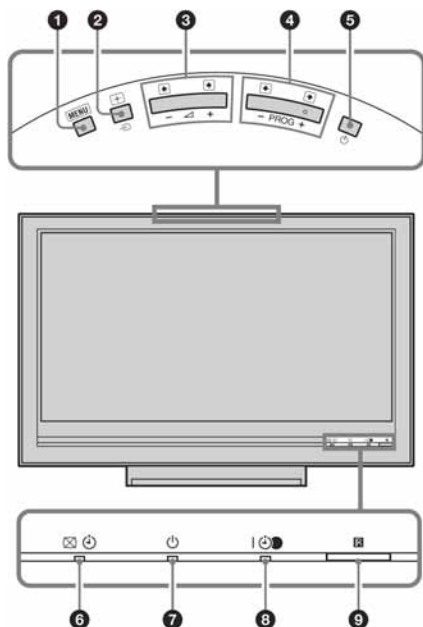

- 1 **MENU** (stranica 20)
- 2 – **Odabir izvora ulaznog signala/OK**
 - U TV načinu (stranica 20): Odabir izvora ulaznog signala opreme spojene na priključnice TV prijemnika.
 - U TV izborniku: Odabir izbornika ili opcije te potvrđivanje podešavanja.
- 3 – **+/- />/<**
 - U TV načinu: Pojačavanje (+) ili smanjivanje (-) glasnoće.
 - U TV izborniku: Kretanje kroz opcije izbornika desno (→) ili lijevo (←).
- 4 **PROG +/- />/<**
 - U TV načinu: Odabir sljedećeg (+) ili prethodnog (-) kanala.
 - U TV izborniku: Kretanje kroz opcije izbornika gore (↑) ili dolje (↓).
- 5 – **Power**

Za uključivanje i isključivanje TV prijemnika.

Kako biste u potpunosti isključili TV prijemnik, odspojite mrežni utikač.
- 6 – **Isključivanje slike/Indikator timera**
 - Svijetli zeleno kad je slika isključena (stranica 30).
 - Svijetli narančasto kad je podešen timer (stranica 30).
- 7 – **Indikator pripravnog stanja**

Svijetli crveno kad je TV prijemnik u pripravnom stanju.
- 8 – **Indikator uključenosti/timera snimanja**
 - Svijetli zeleno dok je TV prijemnik uključen.
 - Svijetli narančasto kada je podešen timer snimanja (stranica 15).
 - Svijetli crveno tijekom snimanja timerom.
- 9 **Senzor daljinskog upravljača/osvjetljenja (stranica 31)**
 - Prijem IR signala iz daljinskog upravljača.
 - Ne stavljajte zapreke između senzora i daljinskog upravljača, kako ne bi poremetili prijem.

Provjerite je li TV prijemnik potpuno isključen prije odspajanja mrežnog utikača. Odspajanje utikača dok je TV prijemnik uključen može uzrokovati pojavu da indikatori ostanu uključeni ili može uzrokovati smetnje u radu TV prijemnika.

Gledanje TV programa

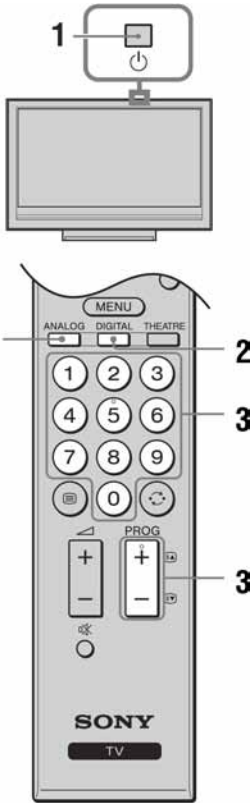

- 1 Pritisnite na TV prijemniku (gornja strana) za uključivanje TV prijemnika.

Kad je TV prijemnik u pripravnom stanju (indikator (standby) na prednjoj strani TV prijemnika svijetli crveno), pritisnite na daljinskom upravljaču kako biste uključili TV prijemnik.

- 2 Pritisnite DIGITAL za uključivanje digitalnog načina ili ANALOG za prijelaz u analogni način.

Dostupni kanali ovise o odabranom načinu.

- 3 Brojčanim tipkama ili tipkom PROG +/- odaberite TV kanal.

Za odabir kanala 10 i većih, brojčanim tipkama, brzo unesite drugu i treću znamenku.

Za odabir digitalnog kanala pomoću Digital Electronic Programme Guide (EPG), pogledajte stranicu 15.

U digitalnom načinu



Kratko se prikazuje ikona. Ikone imaju sljedeća značenja.



- : Radio usluga
- : Kodirani/pretplatni programi
- : Zvuk dostupan na više jezika
- : Dostupni titlovi
- : Dostupni titlovi za osobe oštećena sluha
- : Preporučena najmanja dob gledatelja (od 4 do 18 godina)
- : Zaključavanje
- (crveno):
Trenutni program se upravo snima





Ostali postupci

| Za | Učinite sljedeće |
|---|---|
| Smrzavanje slike (zaustavljanje slike) | . Pritisnite jednom za isključenje te još jednom za povratak na normalan TV prikaz. . Funkcija nije dostupna za PC ulaz. |
| Pristup popisu oznaka programa (samo analogni način) | Pritisnite . Za odabir analognog kanala, pritisnite / i zatim . |
| Pristup popisu omiljenih programa (Digital Favourites) (samo u digitalnom načinu) | Pritisnite . Za detalje pogledajte stranicu 17. |
| Isključenje zvuka | Pritisnite . Pritisnite još jednom za uključivanje zvuka. |
| Uključenje TV prijemnika iz pripravnog stanja bez zvuka. | Pritisnite . |

Pristup teletekstu

Pritisnite . Svakim pritiskom tipke , na zaslonu TV prijemnika se ciklički izmjenjuje prikaz:

Teletekst → Transparentan prikaz teleteksta preko TV slike (mix mod) → Isključivanje prikaza teleteksta Stranicu odaberite bročanim ili tipkom / .

Želite li zadržati stranicu, pritisnite / . Za prikaz skrivenih informacija pritisnite / .



Kad se pojave četiri obojene stavke na donjem dijelu stranice teleteksta, dostupan je Fastext. Fastext omogućava brz i jednostavan pristup stranicama. Za pristup željenoj stranici pritisnite odgovarajuću obojenu tipku.

Ručno prilagođavanje formata slike

Pritisnite  više puta za odabir željenog formata slike.

Smart*



Prikaz klasične slike formata 4:3 uz oponašanje efekta širokog zaslona. Slika formata 4:3 se razvlači kako bi ispunila zaslon.

4:3



Prikaz klasične slike formata 4:3 (primjerice, kod TV prijemnika bez širokog zaslona) u ispravnim proporcijama.

Wide



Prikaz široke slike (16:9) u ispravnim proporcijama.

Zoom*



Prikaz cinemascope (letter box format) slike u ispravnim proporcijama.

14:9*





Prikaz slike formata 14:9 u ispravnim proporcijama. Na zaslonu se vide i crne pruge.

* Gornji i donji dijelovi slike mogu biti odrezani.



- Nije moguće odabrati "4:3" ili "14:9" za HD izvor.
- Funkciju nije moguće koristiti dok je prikazana digitalna ikona (banner).
- U Smart načinu, neka slova i/ili znakovi na gornjem ili donjem dijelu slike možda se neće vidjeti. U tom slučaju, odaberite "Vertical Size" u izborniku "Screen" i podesite okomitu dimenziju slike kako bi slova/znakovi postali vidljivi.



- Kad je "Auto Format" podešen na "On", TV prijemnik će automatski odabrati najbolji format koji odgovara prijemu programa (stranica 27).
- Tipkama /  pomaknite prikaz na zaslonu gore ili dolje nakon odabira opcija "Smart" (50 Hz), "Zoom" ili "14:9" (primjerice, kako biste čitali titlove) (osim 720p ili 1080i).
- Odaberite "Smart" ili "Zoom" za podešavanje 720p ili 1080i izvora slika s odrezanim rubovima.

Uporaba izbornika Tools

Pritisnite TOOLS za prikaz sljedećih opcija kod gledanja TV programa.

| Opcija | Opis |
|--|---|
| Close | Zatvaranje Tools izbornika. |
| Picture Mode | Pogledajte stranicu 23. |
| Sound Mode | Pogledajte stranicu 25. |
| Speaker | Pogledajte stranicu 29. |
| Audio Language (samo u digitalnom načinu) | Pogledajte stranicu 37. |
| Subtitle Setting (samo u digitalnom načinu) | Pogledajte stranicu 37. |
|  Volume | Podešavanje glasnoće u slušalicama. |
| Sleep Timer | Pogledajte stranicu 30. |
| Power Saving | Pogledajte stranicu 30. |
| Auto Clock Set (samo u analognom načinu) | Omogućuje prebacivanje na digitalni način i podešavanje sata. |
| System Information (samo u digitalnom načinu) | Prikaz informacija o sustavu na zaslonu. |



Pregled digitalnog elektronskog programskog vodiča (EPG) DV3*



- 1 U digitalnom načinu, pritisnite **[OK]**.
- 2 Izvedite željeni postupak prema sljedećoj tablici ili prema uputama sa zaslona.

Digitalni elektronski programski vodič (EPG)

* Ova opcija možda neće biti dostupna u nekim državama/regijama.

| Za | Učinite sljedeće |
|--|---|
| Gledanje tekućeg programa | Pritisnite [Up] / [Down] za odabir programa te pritisnite [OK] . |
| Isključenje EPG funkcije | Pritisnite [OK] . |
| Razvrstavanje informacija o programima prema kategorijama – Category list | <ol style="list-style-type: none">1 Pritisnite plavu tipku.2 Pritisnite [Up]/[Down]/[Left]/[Right] za odabir kategorije te pritisnite [OK]. Na raspolaganju su sljedeće kategorije: "All Categories": Sadrži sve dostupne kanale. Naziv kategorije (npr. "News"): Sadrži sve kanale koji odgovaraju odabranoj kategoriji. |
| Odabir programa za snimanje – Timer REC | <ol style="list-style-type: none">1 Pritisnite [Up]/[Down]/[Left]/[Right] za odabir budućeg programa kojeg želite snimiti, a zatim pritisnite [OK]/[Enter].2 Pritisnite [Up]/[Down] za odabir "Timer REC".3 Pritisnite [OK] za podešavanje timera TV prijemnika i videorekordera. Crveni indikator [Red] se prikazuje uz informacije o programu. Svijetli narančasti indikator [Orange] na TV prijemniku (na prednjoj strani). <p> Gornji postupak možete koristiti i kad je program za snimanje već počeo.</p> |
| Odabir programa koji će se prikazati na zaslonu automatski kad započne s emitiranjem – Reminder | <ol style="list-style-type: none">1 Pritisnite [Up]/[Down]/[Left]/[Right] za odabir budućeg programa kojeg želite prikazati, a zatim pritisnite [OK]/[Enter].2 Pritisnite [Up]/[Down] za odabir "Reminder", a zatim pritisnite [OK]. Indikator [Red] se prikazuje uz informacije o programu. Svijetli narančasti indikator [Orange] na TV prijemniku (na prednjoj strani). <p> Ako isključite TV prijemnik u pripravno stanje, automatski će se uključiti kad program treba započeti.</p> |

Nastavlja se

Za

Podešavanje datuma i vremena programa kojeg želite snimati
– Manual timer REC

Poništavanje snimanja/podsjetnika
– Timer list

Učinite sljedeće

- 1 Pritisnite **[+]/[?]**.
- 2 Pritisnite **[↕]/[↔]** za odabir "Manual timer REC" i pritisnite **[⊖]**.
- 3 Pritisnite **[↕]/[↔]** za odabir datuma i zatim pritisnite **[↔]**.
- 4 Podesite vrijeme početka i završetka kao u koraku 3.
- 5 Pritisnite **[↕]/[↔]** za odabir kanala i zatim pritisnite **[⊖]**.
- 6 Pritisnite **[⊖]** za podešavanje timera TV prijemnika i videorekordera.
Svijetli narančasti indikator **[⊖]** na TV prijemniku (na prednjoj strani).

-
- 1 Pritisnite **[+]/[?]**.
 - 2 Pritisnite **[↕]/[↔]** za odabir "Timer list", a zatim pritisnite **[⊖]**.
 - 3 Pritisnite **[↕]/[↔]** za odabir programa kojeg želite poništiti i zatim pritisnite **[⊖]**.
 - 4 Pritisnite **[↕]/[↔]** za odabir "Cancel Timer", a zatim pritisnite **[⊖]**.
Prikazuje se izbornik za potvrđivanje poništavanja programa.
 - 5 Pritisnite **[↔]/[↔]** za odabir "Yes" i zatim pritisnite **[⊖]** za potvrđivanje.
-



- Možete podesiti timer videorekordera na TV prijemniku samo za SmartLink kompatibilne videorekordere. Ukoliko vaš videorekorder nije SmartLink kompatibilan, na zaslonu će se pojaviti poruka s upozorenjem da podesite timer videorekordera.
- Nakon početka snimanja, možete isključiti TV prijemnik u pripravno stanje, no ne isključujte TV prijemnik iz napajanja, kako ne bi prekinuli snimanje.
- Ukoliko je podešeno ograničenje praćenja programa prema dobi, pojaviti će se poruka s zahtjevom za PIN-om. Podrobnije informacije potražite u odjeljku "Parental lock" na stranici 37.

Uporaba Favourite popisa DV3*



Digital Favourite popis

* Ova opcija možda neće biti dostupna u nekim državama/regijama.

Značajka Favourite omogućava kreiranje do 4 popisa omiljenih programa.

- 1 Pritisnite MENU.
- 2 Pritisnite \uparrow/\downarrow za odabir "Digital Favourites", a zatim pritisnite \ominus .
- 3 Izvršite odabrani postupak kao što je prikazano u donjoj tablici ili slijedite upute sa zaslona.



U popis Favourite moguće je pohraniti do 999 kanala.

Za

Učinite sljedeće

Kreiranje Favourite popisa prvi put

- 1 Pritisnite \ominus za odabir "Yes".
- 2 Pritisnite žutu tipku za odabir popisa Favourite.
- 3 Pritisnite \uparrow/\downarrow za odabir kanala kojeg želite dodati, a zatim pritisnite \ominus .
Kanali koji su pohranjeni u Favourite popis označeni su simbolom \heartsuit .

Gledanje kanala

- 1 Pritisnite žutu tipku za navigiranje popisom Favourite.
- 2 Pritisnite \ominus kod odabira kanala.

Isključivanje Favourite popisa

Pritisnite RETURN.

Dodavanje ili brisanje kanala iz Favourite popisa

- 1 Pritisnite plavu tipku.
- 2 Pritisnite žutu tipku za odabir kanala kojeg želite editirati.
- 3 Pritisnite \uparrow/\downarrow za odabir kanala kojeg želite dodati ili obrisati, a zatim pritisnite \ominus .

Brisanje svih kanala iz Favourite popisa

- 1 Pritisnite plavu tipku.
- 2 Pritisnite žutu tipku za odabir Favourite popisa kojeg želite editirati.
- 3 Pritisnite plavu tipku.
- 4 Pritisnite \leftarrow/\rightarrow za odabir "Yes", a zatim pritisnite \ominus za potvrđivanje.

Spajanje dodatne opreme

Moguće je spajanje širokog raspona dodatne opreme na TV prijemnik.

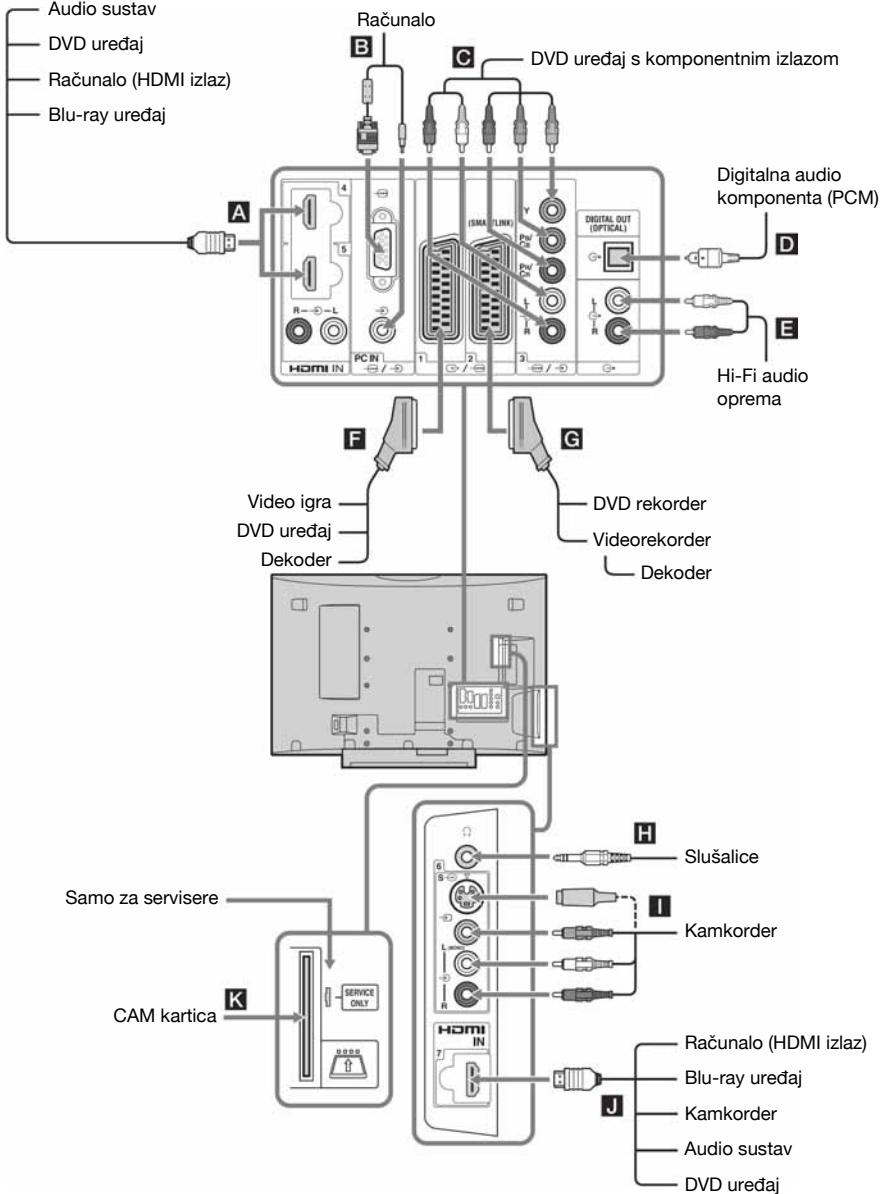

| Priključnice | Simbol ulaza na zaslonu | Opis |
|---|-------------------------|--|
| A HDMI IN 4 ili 5 J HDMI 7 | AV4, AV5 ili AV7 | Spojite u HDMI IN 4, 5 ili 7 priključnicu, ukoliko oprema ima HDMI priključnicu. Digitalni video i audio signali ulaze iz opreme. Nakon povezivanja kompatibilne opreme, podržana je komunikacija sa spojenom opremom. Informacije o podešavanju ove komunikacije potražite na stranici 30. Ukoliko je oprema opremljena DVI priključnicom, spojite DVI priključnicu u HDMI IN 5 priključnicu putem DVI – HDMI adaptera (nije isporučen), i spojite izlazne audio priključnice na opremi na audio ulaz na HDMI IN 5 priključnicama. <ul style="list-style-type: none"> HDMI priključnice podržavaju samo sljedeće video ulaze: 480i, 480p, 576i, 576p, 720p, 1080i, 1080p i 1080/24p. Koristite HDMI kabel s originalnom HDMI oznakom. Prilikom spajanja audio sustava s HDMI priključnicom, također spojite i DIGITAL OUT priključnicu. |
| B PC | PC | Spojite u PC priključnicu. Savjetujemo da upotrijebite PC kabel s feritnim jezgrom. |
| C | AV3 | Spojite u komponentne video priključnice i audio priključnice |
| D DIGITAL OUT (OPTICAL) | | Spojite u DIGITAL OUT priključnicu uporabom optičkog audio kabela. |
| E | | Spojite u audio izlazne priključnice za slušanje zvuka iz TV prijemnika na Hi-Fi audio opremi. |
| F | AV1 ili AV1 | Spojite na scart priključnicu. Kod spajanja dekodera, kodirani signal iz TV tunera ulazi u dekodirani signal izlazni iz dekodera. |
| G | AV2 ili AV2 | Spojite na scart priključnicu. SmartLink je izravna veza između TV prijemnika i videorekordera/DVD rekordera. |
| H Slušalice | | Spojite u priključnicu za slušanje zvuka iz TV prijemnika putem slušalica. |
| I S 6 ili 6, i 6 | S AV6 ili AV6 | Spojite u S 6 S video priključnicu ili 6 kompozitnu video priključnicu i 6 audio priključnice. Kako bi spriječili smetnje slike, ne spajajte istovremeno kamkorder u 6 video priključnicu i S 6 S video priključnicu. Ukoliko spajate mono opremu, spojite u 6 L priključnicu. |
| K CAM (Conditional Access Module) | | Ova opcija omogućuje pristup TV uslugama s pretplatom kod operatera. Podrobnije informacije potražite u uputama za uporabu CAM kartice. Za korištenje CAM kartice, izvadite "lažnu" karticu iz CAM utora. Prilikom ulaganja CAM kartice, isključite TV prijemnik. Kad ne koristite CAM karticu, savjetujemo da "lažnu" karticu uložite i čuvate u utoru. CAM nije podržan u nekim zemljama/regijama. Provjerite kod ovlaštenog prodavača. |

Gledanje slika sa spojene opreme

Uključite spojenu opremu te postupite na jedan od dolje opisanih načina.

Kod opreme spojene na Scart priključnice pomoću 21-pinskog scart kabela (stranica 18).

Pokrenite reprodukciju na priključenoj opremi. Slika iz priključene opreme se prikazuje na zaslonu.

Kod videorekordera s automatskim ugađanjem (stranica 6)

Pritisnite PROG +/- ili brojčane tipke za odabir video kanala.

Za ostalu spojenu opremu (stranica 18).

Pritisnite / za prikaz popisa spojene opreme. Pritisnite / za odabir željenog izvora, a zatim pritisnite . (Odabrana je označena stavka, ukoliko prođe dvije sekunde bez odabira neke druge funkcije nakon pritiska /.)

Nakon što je izvor podešena na "Skip" u "AV Preset" izborniku pod "AV Set-up" izbornikom (stranica 29), ulaz se ne pojavljuje na popisu.

Dodatne funkcije

| Za | Postupak |
|--|--|
| Povratak na normalan TV prikaz | Pritisnite DIGITAL ili ANALOG. |
| Pristup tablici oznaka ulaza (osim TV načina) | Pritisnite za pristup tablici oznaka ulaza. Za odabir ulaznog izvora, pritisnite / i nakon toga . |
| Promjenu glasnoće spojenog HDMI kompatibilnog audio sustava | Pritisnite +/-. |
| Isključenje zvuka na spojenom HDMI kompatibilnom audio sustavu | Pritisnite . Pritisnite još jednom za vraćanje zvuka. |

Uporaba izbornika Tools

Pritisnite TOOLS za prikaz sljedećih opcija kod gledanja slika sa spojene opreme (osim računala).

| Opcija | Opis |
|------------------------------------|---|
| Close | Zatvaranje Tools izbornika. |
| Picture Mode (osim za PC ulaz) | Pogledajte stranicu 23. |
| Display Mode (samo za PC ulaz) | Pogledajte stranicu 23. |
| Sound Mode | Pogledajte stranicu 25. |
| Speaker | Pogledajte stranicu 29. |
| PAP (osim za PC ulaz) | Pogledajte stranicu 20. |
| PIP (samo za PC ulaz) | Pogledajte stranicu 21. |
| Audio Adjustment (samo za PC ulaz) | Pogledajte stranicu 32. |
| Horizontal Shift (samo za PC ulaz) | Pogledajte stranicu 32. |
| Vertical Shift (samo za PC ulaz) | Pogledajte stranicu 32. |
| Volume | Podešavanje glasnoće slušalica. |
| Sleep Timer (osim za PC ulaz) | Pogledajte stranicu 30. |
| Power Saving | Pogledajte stranicu 30. |
| Auto Clock Set | Omogućuje prebacivanje na digitalni način i podešavanje sata. |

Gledanje istovremeno dviju slika – PAP (Picture and Picture)

Na zaslonu možete istovremeno gledati dvije slike (vanjski ulaz i TV program). Spojite opcionalnu opremu (stranica 18) i uvjerite se da su slike s opreme vidljive na zaslonu (stranica 20).



- Funkcija nije dostupna za PC ulaz.
- Nije moguće promijeniti veličinu slike.
- Nije moguć prikaz analogne TV slike kod prikaza AV1, AV2 ili AV6 videa kod vanjskog ulaza slike.

- 1 Pritisnite TOOLS za prikaz izbornika Tools.
- 2 Pritisnite / za odabir opcije "PAP", te pritisnite .
Slika iz spojene opreme je prikazana na lijevoj strani, a TV program na desnoj strani zaslona.

- 3** Pritisnite brojčane tipke ili PROG +/- za odabir TV kanala.

Za povratak na normalan TV način

Pritisnite  ili RETURN.



Slika u zelenom okviru ima zvuk. Zvuk možete isključiti pritiskom tipaka .



Gledanje dviju slika istovremeno – PIP (Picture in Picture)

Na zaslonu možete istovremeno gledati dvije slike (PC ulaz i TV program) na zaslonu. Spojite računalo (stranica 18), i provjerite da li se slika s računala pojavljuje na zaslonu TV prijemnika.







- Nije moguć prikaz veće razlučivosti od WXGA (1280 × 768 piksela).
- "Power Management" nije dostupan u PIP načinu (stranica 32).

- 1** Pritisnite TOOLS za prikaz izbornika Tools.

- 2** Pritisnite / za odabir opcije "PIP", te pritisnite .

Slika iz spojenog računala je prikazana u punoj veličini, a TV program je prikazan u gornjem desnom uglu.

Tipkama /// pomičite položaj prikaza TV programa.

- 3** Brojčanim tipkama ili tipkom PROG +/- odaberite TV kanal.

Za povratak na normalan TV način

Pritisnite RETURN.



Zvuk možete izmjenjivati odabirom opcije "Audio Swap" u izborniku Tools.

Uporaba HDMI kontrole

HDMI podržava integrirani kontrolni protokol za konzumnu elektroniku (CEC).

Sada možete međusobno povezivati Sony HDMI kompatibilne uređaje poput TV prijemnika, DVD rekordera s tvrdim diskom i audio sustavima HDMI kabelima.

Pravilno spojite i podesite kompatibilnu opremu za korištenje HDMI funkcije.

Spajanje HDMI kompatibilne opreme

Spojite kompatibilnu opremu i TV prijemnik HDMI kabelom. Nakon spajanja audio sustava HDMI kabelom, također spojite DIGITAL OUT (OPTICAL) priključnicu TV prijemnika i audio sustav uporabom optičkog kabela. Podrobnije informacije potražite na stranici 18.

Podešavanje HDMI postavki

HDMI postavke trebaju biti podešene na TV prijemniku i na spojenoj opremi. Podrobnije informacije o HDMI postavkama potražite u odjeljku "HDMI Set-up" na stranici 30. Podrobnije informacije o podešavanju potražite u uputama za uporabu spojene opreme.

HDMI funkcije

- Isključenje spojene opreme putem TV prijemnika.
- Uključenje TV prijemnika putem spojene opreme i automatsko uključenje ulaza nakon početka reprodukcije s izvora.
- Nakon uključenja spojenog audio sustava dok je TV prijemnik uključen, ulaz se prebacuje na zvuk iz audio sustava.
- Podešavanje glasnoće i isključenje zvuka spojenog audio sustava.

Kretanje kroz izbornike

Izbornik "MENU" omogućava uživanje u različitim praktičnim značajkama ovog TV prijemnika. Pomoću daljinskog upravljača možete jednostavno odabrati kanale ili vanjske izvore signala.

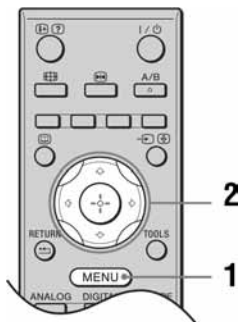

1 Pritisnite MENU za prikaz izbornika.

2 Pritisnite \uparrow/\downarrow za odabir opcije te pritisnite \rightarrow .

Pritisnite MENU za izlaz.

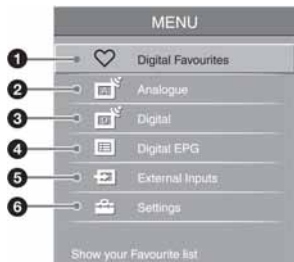

1 Digital Favourites*

Otvaranje Favourite popisa (stranica 17).

2 Analogue

Povratak na zadnji gledani analogni kanal.

3 Digital*

Povratak na zadnji gledani digitalni kanal.

4 Digital EPG*

Otvaranje digitalnog elektronskog programskog vodiča (EPG) (stranica 15).

5 External Inputs

Odaberite uređaj spojen na TV prijemnik.

- Za gledanje željenog vanjskog ulaza, odaberite izvor signala i pritisnite \rightarrow .
- Za dodavanje oznake vanjskom izvoru, odaberite "Edit AV Labels" te pogledajte stranicu 29.
- Za prikaz popisa spojene HDMI kompatibilne opreme, odaberite "HDMI Device Selection".

6 Settings

Otvaranje izbornika "Settings" koji omogućava većinu naprednih podešavanja i prilagodavanja.

1 Pritisnite \uparrow/\downarrow za odabir ikone izbornika, te pritisnite \rightarrow .

2 Pritisnite $\uparrow/\downarrow/\leftarrow/\rightarrow$ za odabir opcije ili postavke, te pritisnite \rightarrow .

Podrobnosti o postavkama potražite na stranicama od 23 do 38.



Opcije koje možete podesiti se mogu razlikovati ovisno o okolnosti. Nedostupne opcije su sive boje u izborniku, ili nisu prikazane.

* Funkcija možda neće biti dostupna u nekim državama/regijama.

Izbornik Picture

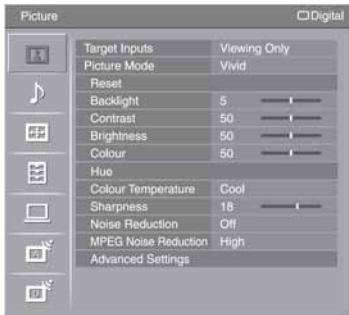

U izborniku "Picture" možete odabrati dolje opisane opcije. Za odabir opcija u "Settings", pogledajte "Kretanje kroz izbornike" (stranica 22).

Target Inputs

Odaberite primjenjuju li se postavke u izborniku "Picture" na sve ulaze ili samo na trenutno odabrani ulaz.

"**All**": Postavke se primjenjuju na sve ulaze.

"**Viewing Only**": Postavke se primjenjuju samo na trenutno odabrani ulaz.

Picture Mode

Odabir načina prikaza slike osim za PC ulaz. Opcije za "Picture Mode" se mogu razlikovati ovisno o "Video/Photo" podešenju (stranica 28).

"**Vivid**": Za naglašavanje kontrasta i oštrote slike.

"**Standard**": Za standardnu sliku. Preporučuje se kod uporabe uređaja u kućnim uvjetima.

"**Cinema**": Za gledanje filmskog sadržaja. Najprikladnije za gledanje u okruženju poput kino-dvorane. Ovo podešenje slike je razvijeno u suradnji s Sony Pictures Entertainment za vjernu reprodukciju slike kao što su to zamislili njeni producenti.

"**Photo**": Podešavanje optimalne kvalitete slike za fotografije.

Display Mode

Odabir načina prikaza za PC ulaz.

"**Video**": za video slike.

"**Text**": za tekst, dijagrame ili tablice.

Reset

Resetiranje svih postavki slike na tvorničke vrijednosti, osim opcije "Target Inputs", "Picture Mode" i "Display Mode" na tvorničke vrijednosti.

Backlight

Podešavanje svjetline pozadinske rasvjete.

Contrast

Povećavanje i smanjivanje kontrasta slike.

Brightness

Povećavanje ili smanjivanje svjetline slike.

Colour

Povećavanje ili smanjivanje zasićenosti boje na slici.

Hue

Povećavanje ili smanjivanje količine zelenih i crvenih tonova.



"Hue" se može podesiti samo za NTSC signal boje (primjerice, američke video vrpce).

Nastavlja se

| | |
|-----------------------------|--|
| Colour Temperature | <p>Podešavanje bijele boje na slici.</p> <p>"Cool": Bijelim tonovima dodaje plavu nijansu.</p> <p>"Neutral": Bijelim tonovima dodaje neutralne.</p> <p>"Warm 1"/"Warm 2": Bijelim tonovima dodaje crvenu nijansu. "Warm 2" dodaje više crvene od opcije "Warm 1".</p> <p></p> <p>"Warm 1" i "Warm 2" mogu se odabrati ako je opcija "Picture Mode" podešena na "Vivid".</p> |
| Sharpness | Povećavanje ili smanjivanje oštrote slike. |
| Noise Reduction | <p>Smanjuje šum na slici ("snijeg") kod loših uvjeta prijema.</p> <p>"Auto": Automatsko smanjivanje šumova (sami u analognom načinu).</p> <p>"High"/"Medium"/"Low": Modificira učinak smanjivanja šumova.</p> <p>"Off": Isključivanje funkcije smanjivanja šuma.</p> |
| MPEG Noise Reduction | Smanjenje šuma MPEG-komprimiranoj video slici. |
| Advanced Settings | <p>Precizno podešavanje slike. Ako podesite "Picture Mode" na "Cinema", "Photo" ili "Standard", možete podesiti ili promijeniti postavke.</p> <p>"Reset": Resetiranje svih osobnih postavki slike na tvorničke vrijednosti.</p> <p>"Black Corrector": Pojačavanje crnih dijelova slike za postizanje većeg kontrasta.</p> <p>"Adv. Contrast Enhancer": Automatsko podešavanje opcije "Backlight" i "Contrast" na najprikladnije vrijednosti u skladu sa svjetlinom zaslona. Postavka je posebno prikladna kod tamnijih slika jer povećava živost slike.</p> <p>"Gamma": Podešavanje balansa između svijetlih i tamnih dijelova slike.</p> <p>"Clear White": Naglašavanje bijelih tonova.</p> <p>"Live Colour": Daje veću živost bojama.</p> <p>"Colour Space": Promjena raspona boje. "Wide" reproducira življe boje, dok "Normal" reproducira standardne boje.</p> |

Izbornik Sound

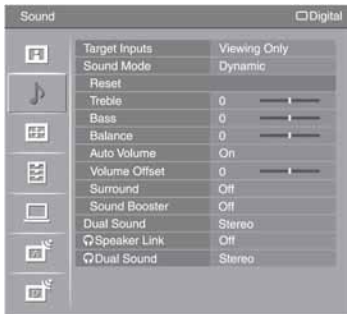

U izborniku Sound možete odabrati dolje opisane opcije. Za odabir opcija u "Settings", pogledajte "Kretanje kroz izbornike" (stranica 22).

Target Inputs

Odaberite primjenjuju li se postavke u izborniku "Sound" na sve ulaze ili samo na trenutno odabrani ulaz.

"All": Postavke se primjenjuju na sve ulaze.

"Viewing Only": Postavke se primjenjuju samo na trenutno odabrani ulaz.

Sound Mode

"Dynamic": Pojačavanje visokih tonova i basova.

"Standard": Za standardni zvuk. Preporučuje se kod slušanja u kućnim uvjetima.

"Custom": Običan zvuk. Također omogućuje pohranjivanje osobnih postavki.

Reset

Vraćanje svih "Sound" postavki na tvorničke vrijednosti, osim opcija "Target Inputs", "Sound Mode", "Dual Sound" i "Speaker Link" i "Dual Sound" na tvorničke vrijednosti.

Treble

Podešavanje visokih tonova.

Bass

Podešavanje basova.

Balance

Podešavanje balansa između lijevog i desnog kanala.

Auto Volume

Omogućuje održavanje stalne razine glasnoće unatoč promjenama (primjerice, reklame su često glasnije od ostalog programa).

Volume Offset

Podešava razinu glasnoće tekućeg ulaza u odnosu na ostale ulaze, kad je "Target Inputs" podešeno na "Viewing Only".

Surround

"S-FORCE Front Surround": Dostupno za normalan stereo program i 5.1 kanalni digitalni surround zvuk i audio ulaz iz spojene opreme.

"Off": Konvertira i reproducira 5.1 kanalni i ostali digitalni surround zvuk kao normalan stereo zvuk (2-kanalni). Reproducira originalan zvuk ostalog programa.

Sound Booster

Pojačava zvuk kompenziranjem faznih efekata u zvučnicima.

Nastavlja se

Dual Sound

Odabir zvuka iz zvučnika kod stereo ili dvojezičnih emisija.

"Stereo"/"Mono": Za stereo emisije.

"A"/"B"/"Mono": Za dvojezične emisije, odaberite "A" za zvučni kanal 1, "B" za zvučni kanal 2 ili "Mono" za mono kanal, ako postoji.



Ako odaberete ostale uređaje spojene na TV prijemnik, podesite "Dual Sound" na "Stereo", "A" ili "B".

Međutim, kada je odabrana vanjska oprema spojena na HDMI priključnicu, ovo je stalno podešeno na "Stereo".

Speaker Link

Isključivanje ili uključivanje ugrađenih TV zvučnika kod spajanja slušalica.

"On": zvuk izlazi samo iz slušalica.

"Off": zvuk izlazi iz TV prijemnika i slušalica.

Dual Sound

Odabir zvuka iz slušalica za stereo ili dvojezični program, koji ovisi o odabiru "Dual Sound".

Izbornik Screen

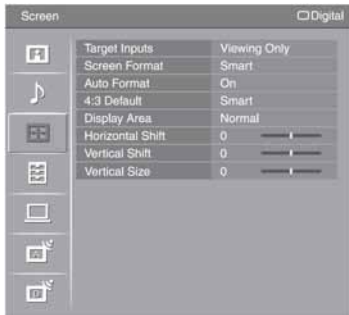

U Screen izborniku možete odabrati dolje opisane opcije. Za odabir opcija u "Settings", pogledajte "Kretanje kroz izbornike" (stranica 22).

Target Inputs

Odaberite primjenjuju li se postavke u izborniku Screen na sve ulaze ili samo na trenutno odabrani ulaz.

"**All**": Postavke se primjenjuju na sve ulaze.

"**Viewing Only**": Postavke se primjenjuju samo na trenutno odabrani ulaz.

Screen Format

Podrobnosti o formatu zaslona potražite u odjeljku "Ručno prilagođavanje formata slike" (stranica 14).

Auto Format

Automatski mijenja format zaslona u skladu s vrstom primljenog signala. Ako želite zadržati svoje postavke, odaberite "Off".



Čak i ako ste odabrali "On" ili "Off" u "Auto Format", uvijek možete promijeniti format zaslona tako da više puta pritisnete tipku .

4:3 Default

Odabir standardnog načina prikaza slike u formatu 4:3.

"**Smart**": Prikaz standardne slike 4:3 uz imitiranje široke slike.

"**4:3**": Prikaz slike 4:3 u pravilnim proporcijama.

"**Off**": Zadržava se trenutna postavka "Screen Format" kod promjene kanala ili ulaza.

Display Area

Podešavanje površine zaslona na kojoj se prikazuje slika.

"**Full Pixel**": Prikaz slike za 1080i ili 1080p (samo za HDMI ili komponentni ulaz) ili 1080p (samo HDMI ulaz) izvore u originalnoj veličini kad su dijelovi slike odrezani.

"**Normal**": Prikaz slike u originalnoj veličini.

"**-1"/"-2"**: Povećava se slika kako bi se sakrili njezini rubovi.



"Full Pixel" je dostupna samo kada je "Screen Format" podešen na "Wide".

Horizontal Shift

Podešavanje horizontalnog položaja slike.

Vertical Shift

Podešavanje vertikalnog položaja slike kad je format slike podešen na "Smart" (50 Hz), "Zoom" ili "14:9".

Vertical Size

Podešavanje vertikalne veličine slike kad je format zaslona podešen na "Smart", "Zoom" ili "14:9".

Izbornik Set-up

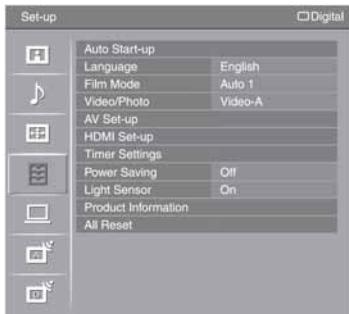

U izborniku "Set-up" moguć je odabir dolje opisanih opcija. Za odabir opcija iz izbornika "Settings", pogledajte "Kretanje kroz izbornike" (stranica 22).

Auto Start-up

Pokretanje postupka početnog podešavanja kod prvog uključivanja za odabir jezika i države/regije te podešavanje svih dostupnih digitalnih i analognih kanala. Obično nije potrebno ponavljati ovaj postupak jer se jezik i država/regija odabiru kod prvog podešavanja, kao i ugadaju dostupni kanali (stranica 6). Međutim, postupak možete ponoviti ako želite (primjerice, ako se preselite ili kako biste pronašli nove kanale koji su postali dostupni).

Language

Odabir jezika na kojem će se prikazivati izbornici.

Film Mode

Omogućuje ravnomjernije prikaze kretnji na slici s DVD-a i videorekordera i smanjuje zamućenost slike i "zrnatost".

"Auto 1": Omogućuje "glade" prikaze kretnji. Koristite opciju za standardnu uporabu.

"Auto 2": Podešavanje reprodukciju originalnog filmskog sadržaja.

"Off": Isključenje "Film Mode" značajke.



Ukoliko slika sadrži nepravilne signale ili previše smetnji, "Film Mode" će se automatski isključiti, čak i nakon odabira opcije "Auto 1" ili "Auto 2".

Video/Photo

Omogućuje prikladnu kvalitetu slike odabirom opcije ovisno o ulaznom izvoru (video ili foto datoteka).

"Video -A": Podešavanje kvalitetne slike, ovisno o ulaznom izvoru, video zapisa ili fotografija kod izravnog spajanja kompatibilne HDMI Sony opreme koja podržava "Video-A" mod.

"Video": Omogućuje prikladnu sliku za video zapise.

"Photo": Omogućuje prikladnu sliku za mirne slike.



- Podešenje je fiksno "Video" kada Video-A mod nije podržan na spojenoj opremi, čak i kod odabira "Video A".
- "Video/Photo" je dostupno samo za HDMI i komponentne ulazne izvore (1080p i 1080i).

AV Set-up

AV Preset

Dodjeljivanje naziva uređajima koji su priključeni na bočne i stražnje priključnice. Naziv se kratko prikazuje na zaslonu kad se odabere uređaj. Možete preskočiti ulaznu priključnicu koja nije spojena s drugim uređajima.

1 Pritisnite / za odabir željenog ulaznog izvora i zatim pritisnite .



2 Pritisnite / za odabir željene opcije dolje i zatim pritisnite .

Equipment labels: Uporaba nekog od već pohranjenih naziva za priključene uređaje.





"Edit": Kreiranje vlastitog naziva. Slijedite korake 2 do 4 iz postupka "Nazivi programa" (stranica 33).

"Skip": Preskakanje neiskorištenog ulaza izvora.



Auto S Video



Odabir ulaznog signala iz S video priključnica 6 kad su spojene priključnice /6.





AV2 Output

Odabir signala koji će se emitirati preko priključnice /2 na stražnjoj strani TV prijemnika. Ako spojite videorekorder ili drugi uređaj za snimanje na priključnicu /2, možete snimati sadržaj kojeg reproducira oprema priključena na ostale priključnice.

"TV": Izlaz primljene TV emisije.

"AV1": Izlaz signala iz uređaja priključenog na priključnicu /1.

"AV6": Izlaz signala iz uređaja priključenog na priključnicu /6.

"Auto": Izlaz signala koji se gleda za zaslonu (osim signala iz priključnica /3 i HDMI IN 4, HDMI IN 5, HDMI IN 7 i PC /.

Speaker

Uključivanje i isključivanje zvučnika ugrađenih u TV prijemnik.

"TV Speaker": Zvučnici ugrađeni u TV prijemnik su uključeni kako bi se mogao slušati zvuk TV programa.

"Audio System": Zvučnici TV prijemnika se isključuju kako bi se zvuk TV programa mogao slušati samo preko vanjske audio opreme spojene na izlazne audio priključnice. Kod spajanja HDMI kompatibilne opreme, spoјenu opremu možete uključiti putem TV prijemnika. Podešenje je potrebno učiniti nakon spajanja opreme.

Audio Out

"Variable": Izlaz zvuka iz audio sustava se može kontrolirati putem daljinskog upravljača TV prijemnika.

"Fixed": Izlaz zvuka iz TV prijemnika nije moguće podešavati. Za podešavanje glasnoće (i ostalih postavki) koristite kontrole na audio prijemniku.



"Audio Out" nije dostupan za audio sustav spojen na HDMI priključnice TV prijemnika.

Colour System

Odabir sustava boja ("Auto", "PAL", "SECAM", "NTSC3.58", "NTSC4.43" ili "PAL60") u skladu s ulaznim signalom tijekom prijema signala iz ulaznog izvora.

HDMI Set-up

Koristi se za podešavanje HDMI kompatibilne opreme spojene na HDMI priključnice. Imajte na umu da HDMI funkcija također treba biti podešena na spojenom HDMI kompatibilnom uređaju.

HDMI Control

Aktivacija HDMI kompatibilnog uređaja i TV prijemnika.

Kada je podešeno na "On", dostupne su sljedeće opcije izbornika.

Auto Devices Off

Kad je podešena na "On", isključuje se veza s TV prijemnikom i HDMI kompatibilnim uređajem.

Auto TV On

Kada je podešena na "On", uključuje se veza s TV prijemnikom i HDMI kompatibilnim uređajem.

Device List Update

Kreira ili nadograđuje popis "HDMI Device List". Moguće je spojiti do 11 HDMI kompatibilnih uređaja, i do 5 uređaja je moguće spojiti u jednu priključnicu. Obnovite popis nakon dodavanja nove veze ili promjene podešenja.

HDMI Device List

Prikaz spojene HDMI kompatibilne opreme.



Nije moguće korištenje "HDMI Set-Up" opcije kada je aktivna veza HDMI kompatibilnog audio sustava i TV prijemnika.

Timer Settings

Podešavanje timera za uključivanje i isključivanje TV prijemnika.

Sleep Timer

Podesite vrijeme nakon kojeg će se TV prijemnik automatski isključiti u stanje pripravnosti.

Kad je aktiviran Sleep Timer, na prednjoj strani TV prijemnika pojavljuje se indikator  (Timer) i svijetli narančasto.



- Ako isključite TV prijemnik i ponovno ga uključite, "Sleep Timer" se vraća na "Off".
- Na zaslonu se jednu minutu prije isključivanja TV prijemnika u stanje pripravnosti pojavljuje poruka upozorenja.

On Timer

Podešavanje timera za uključivanje TV prijemnika.

"Day": Odabir dana kada će se aktivirati timer za uključivanje.

"Time": Podešavanje vremena kada će se uključiti TV prijemnik.

"Duration": Odaberite vrijeme nakon kojeg će se TV prijemnik ponovno automatski isključiti u stanje pripravnosti.

"Volume Set-up": Podešavanje glasnoće kad se TV prijemnik uključi pomoću timera.

Clock Set

Omogućava ručno podešavanje sata. Kad TV prijemnik prima digitalne kanale, sat se ne može ručno podesiti jer se točno vrijeme podešava pomoću signala TV postaje.

Power Saving

Odabir načina štednje energije.

Ako se odabere "Picture Off", isključuje se slika i prikazuje se indikator  (Picture Off) na prednjoj strani prijemnika (zeleno). Zvuk ostaje nepromijenjen.

Light Sensor

"On": Automatski optimizira postavke slike prema osvjetljenju prostorije.

"Off": Uključenje "Light Sensor" značajke.



Nemojte blokirati senzor, kako ne bi utjecali na funkciju. Podrobnije informacije o senzoru potražite na stranici 12.

Product Information

Prikaz informacija o vašem TV sustavu.

All Reset

Resetiranje postavki na tvorničke vrijednosti i prikaz "Auto Start-up".



- Tijekom ovog postupka ne isključujte TV prijemnik i ne pritišćite tipke (postupak traje oko 30 sekundi).
 - Sve postavke, uključujući Digital Favourite popis, država/regija, jezik, automatski ugođeni kanali i sl., će biti resetirani.
-

Izbornik PC Settings

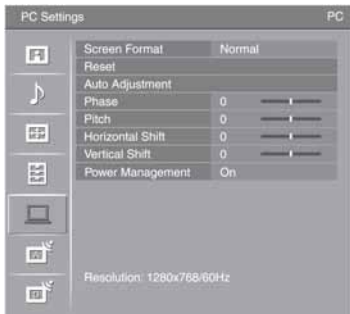

U izborniku PC Settings je moguć izbor dolje opisanih opcija. Za odabir opcija iz "Settings", pogledajte odjeljak "Kretanje kroz izbornike" (stranica 22).

Screen Format

Odabir načina prikaza slike koja se prima iz računala.

"Normal": Prikaz slike u originalnoj veličini.

"Full 1": Povećavanje slike tako da ispunjava zaslon uz očuvanje originalnog omjera širine i visine.

"Full2": Povećavanje slike preko cijelog zaslona.

Reset

Resetiranje postavki izbornika PC Setting na tvorničke vrijednosti, osim "Screen Format" i "Power Management".

Auto Adjustment

Automatsko podešavanje položaja slike i faze slike kad TV prijemnik primi ulazni signal iz priključenog računala.



Auto Adjustment možda neće raditi dobro s određenim ulaznim signalima. U tom slučaju, ručno podesite opcije "Phase", "Horizontal Shift" i "Vertical Shift".

Phase

Podešavanje faze kad se na zaslonu uoči treptanje.

Pitch

Podešavanje nagiba slike kad se uoče neželjene vertikalne pruge.

Horizontal Shift

Podešavanje horizontalnog položaja slike.

Vertical Shift

Podešavanje vertikalnog položaja slike.

Power Management

Isključenje TV prijemnika u stanje pripravnosti ako se ne primi signal unutar 30 sekundi.

Izbornik Analogue Set-up

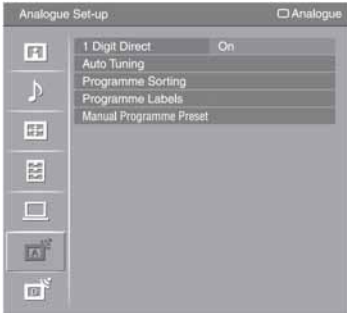

U izborniku Analogue Set-up je moguć izbor dolje opisanih opcija. Za odabir opcija u "Settings" izborniku, pogledajte "Kretanje kroz izbornike" (stranica 22).

1 Digit Direct

Ako je opcija "1 Digit Direct" podešena na "On", možete odabrati analogni kanal pomoću jedne od brojevnih tipaka (0 - 9) na daljinskom upravljaču.



Ako je opcija "1 Digit Direct" podešena na "On", nije moguće odabrati kanale s brojevima od 10 nadalje unosenjem dviju znamenki pomoću daljinskog upravljača.

Auto Tuning

Ugađanje svih dostupnih analognih kanala.

Ova opcija je korisna, primjerice, u slučaju preseljenja ili za pretraživanje novih kanala koji se pojave.

Programme Sorting

Promjena redoslijeda pohranjivanja analognih kanala u TV prijemu.

- 1 Pritisnite \uparrow/\downarrow za odabir kanala kojeg želite premjestiti na novo mjesto i zatim pritisnite \ominus .
- 2 Pritisnite \uparrow/\downarrow za odabir novog mjesta za kanal te pritisnite \ominus .

Programme Labels

Pridjeljivanje naziva kanalima od pet znakova (slova ili brojeva). Naziv kanala se kratko prikazuje na zaslonu kad se odabere kanal. (Nazivi kanala se obično preuzimaju automatski preko analognog teleteksta (ako je dostupan).)

- 1 Pritisnite \uparrow/\downarrow za odabir kanala kojeg želite imenovati i pritisnite \ominus .
- 2 Pritisnite \uparrow/\downarrow za odabir željenog slova ili brojke ("_" za razmak) i pritisnite \Rightarrow .

Ako unesete pogrešan znak

Pritisnite \leftarrow/\rightarrow za odabir pogrešnog znaka. Zatim pritisnite \uparrow/\downarrow za odabir ispravnog znaka.

Za brisanje svih znakova

Odaberite "Reset" i zatim pritisnite \ominus .

- 3 Ponovite postupak od koraka 2 dok ne unesete cijeli naziv.
- 4 Odaberite "OK" i pritisnite \ominus .

Nastavlja se

Prije odabira opcije "Label"/"AFT"/"LNA"/"Audio Filter"/"Skip"/"Decoder", pritisnite PROG +/- za odabir programskog broja kanala. Ne može se odabrati programski broj kanala koji je označen za preskakanje (stranica 35).

Programme/System/Channel

Ručno podešavanje kanala.

- 1 Pritisnite \uparrow/\downarrow za odabir "Programme" i zatim pritisnite \ominus .
- 2 Pritisnite \uparrow/\downarrow za odabir programskog broja kojeg želite ručno podesiti (ako podešavate kanal za videorekorder, odaberite kanal 00) i zatim pritisnite RETURN.
- 3 Pritisnite \uparrow/\downarrow za odabir "System" i zatim pritisnite \ominus .
- 4 Pritisnite \uparrow/\downarrow za odabir jednog od sljedećih sustava emitiranja i zatim pritisnite RETURN.
B/G: Za zemlje/regije Zapadne Europe
I: Za Veliku Britaniju
D/K: Za zemlje/regije Istočne Europe
L: Za Francusku
- 5 Pritisnite \uparrow/\downarrow za odabir "Channel" i pritisnite \ominus .
- 6 Pritisnite \uparrow/\downarrow za odabir "S" (za kablске kanale) ili "C" (za zemaljske kanale) i zatim pritisnite \leftrightarrow .
- 7 Podesite kanale na sljedeći način:

Ako ne znate broj kanala (frekvenciju)

Pritisnite \uparrow/\downarrow za traženje sljedećeg raspoloživog kanala. Kad se pronađe kanal, pretraživanje se prekida. Za nastavak pretraživanja, pritisnite \uparrow/\downarrow .

Ako znate broj kanala (frekvenciju)

Pritisnite brođane tipke za unos broja kanala kojeg želite ili kanal za videorekorder.

- 8 Pritisnite \ominus za prijelaz na "Confirm" i pritisnite \oplus .

- 9 Pritisnite \leftrightarrow za odabir "OK" i pritisnite \ominus .

Ponovite opisani postupak za ručno podešavanje ostalih kanala.

Label

Dodjeljivanje naziva po izboru, do pet znakova, za odabrane kanale. Naziv se kratko prikazuje na zaslonu kod odabira kanala. Za unos znakova, pogledajte korake 2 do 4 iz "Programme Labels" (stranica 33).

AFT

Omogućuje precizno ručno ugadanje kanala kad mislite da bi malim podešavanjem mogli poboljšati kvalitetu slike.

Ugadanje je moguće u rasponu od -15 do +15. Ako je odabrana opcija "On", precizno ugadanje se vrši automatski.

LNA

Poboljšava kvalitetu slike za pojedine kanale u slučaju prijema slabih signala (smetnje).

Ukoliko nema poboljšanja slike ni nakon podešavanja opcije "On", podesite opciju na "Off" (tvornička postavka).

Audio Filter

Poboljšava zvuk pojedinih kanala u slučaju izobličenja kod mono prijema. Ponekad može nestandardni signal uzrokovati izobličenje ili prekidanje zvuka kod mono prijema.

Ako zvuk nije izobličen, preporučujemo da ostavite ovu opciju podešenu na tvorničku vrijednost "Off".





Ne mogu se primati stereo ili dual sound programi ako je odabrana opcija "Low" ili "High".

Skip

Preskakanje neupotrijebljenih analognih kanala kod biranja kanala tipkama PROG +/-.
(Preskočeni kanali se i dalje mogu odabrati broječanim tipkama.)

Decoder

Gledanje i snimanje odabranih kodiranih kanala kod uporabe dekodera spojenog izravno na scart priključnicu 1 ili na scart priključnicu 2 preko videorekordera.



Ovisno o zemlji/regiji odabranoj u izborniku "Country" (stranica 6), ova opcija možda neće biti dostupna.

Confirm

Pohranjivanje promjena unesenih u "Manual Programme Preset".

Izbornik Digital Set-up DV3



U izborniku "Digital Set-up" možete odabrati sljedeće opcije. Za odabir opcija u izborniku "Settings", pogledajte "Kretanje kroz izbornike" (stranica 22).



Neke opcije možda neće biti dostupne u nekim državama/regijama.

Digital Tuning

Digital Auto Tuning

Ugađanje svih dostupnih digitalnih kanala.

Ova opcija je korisna, primjerice, u slučaju preseljenja ili za pretraživanje novih kanala koji se pojave. Podrobnije informacije potražite u odjeljku "Automatsko ugađanje TV prijemnika" na stranici 6.

Programme List Edit

Brisanje neželjenih digitalnih kanala pohranjenih u TV prijemnik i promjena redoslijeda pohranjenih digitalnih kanala.

1 Pritisnite \uparrow/\downarrow za odabir kanal kojeg želite obrisati ili premjestiti na novo mjesto.

Pritisnite brođčane tipke za unos troznamenkastog broja programa kanala kojeg želite.

2 Obrisite ili premjestite digitalne kanale na sljedeći način:

Brisanje digitalnog kanala

Pritisnite \ominus . Pojavljuje se potvrda brisanja odabranog digitalnog kanala. Pritisnite \leftarrow za odabir "Yes" i zatim pritisnite \ominus .

Promjena redoslijeda digitalnih kanala

Pritisnite \rightleftarrows i zatim pritisnite \uparrow/\downarrow za odabir novog mjesta kanala i pritisnite \leftarrow .

3 Pritisnite RETURN.

Digital Manual Tuning

Ručno ugađanje digitalnih kanala. Značajka je dostupna kada je opcija "Digital Auto Tuning" podešena na "Antenna".

1 Pritisnite brođčane tipke za odabir broja kanala kojeg želite ručno podesiti i zatim pritisnite \uparrow/\downarrow za ugađanje.

2 Kad se pronađu dostupni kanali, pritisnite \uparrow/\downarrow za odabir kanala kojeg želite pohraniti i zatim pritisnite \ominus .

3 Pritisnite \uparrow/\downarrow za odabir programskog broja pod kojim želite pohraniti novi kanal i zatim pritisnite \ominus .

Ponovite gornji postupak za ručno ugađanje ostalih kanala.

Subtitle Set-up

"**Subtitle Setting**": Ako se odabere "For Hard of Hearing", uz titlove se mogu prikazivati i vizualne pomoćne funkcije (ako TV kanal emitira takve informacije).

"**Subtitle Language**": Odabir jezika titlova.

Audio Set-up

"**Audio Type**": uključenje programa za osobe oštećena sluha kad je odabrana opcija "For Hard of Hearing".

"**Audio Language**": Odabir jezika. Neki digitalni kanali mogu odašiljati nekoliko jezika za program.

"**Audio Description**": Omogućuje audio opis (naracija) vizualnih informacija, ukoliko TV kanali odašilju takve informacije.

"**Mixing Level**": Podešavanje kombinacije glavnog zvuka na TV prijemniku i Audio Description opciju.

Banner Mode

"**Basic**": Prikaz informacija o programu s digitalnim bannerom (ikonom).

"**Full**": Prikaz informacija o programu s digitalnim bannerom (ikonom) te prikaz detaljnih informacija o programu ispod tog banner.

Radio Display

Tijekom slušanja radio programa, na zaslonu je prikazana statična slika (wallpaper). Boju wallpapera možete odabrati sami, a možete podesiti i slučajan odabir boje. Za privremeno isključenje prikaza wallpapera, pritisnite bilo koju tipku.



Parental Lock

Podešavanje ograničenja gledanja programa prema dobi gledatelja. Programi koji imaju veću razinu ograničenja od podešene, mogu se gledati tek nakon unosa PIN kôda.

1 Pritisnite brojčane tipke za unos svog PIN koda.

Ako niste već podesili PIN kôd, prikazuje se izbornik za podešavanje PIN koda.

Slijedite upute iz odjeljka "PIN Code" dolje.

2 Pritisnite  za odabir razine ograničenja ili "None" (za neograničeno gledanje) i zatim pritisnite .

3 Pritisnite RETURN.

PIN Code

Za prvo postavljanje PIN kôda

1 Pritisnite brojčane tipke za unos novog PIN kôda.

2 Pritisnite RETURN.

Za promjenu PIN kôda

1 Pritisnite brojčane tipke za unos postojećeg PIN kôda.

2 Pritisnite brojčane tipke za unos novog PIN kôda.

3 Pritisnite RETURN.



PIN kôd 9999 se može uvijek upotrebljavati.

Technical Set-up

"**Auto Service Update**": Omogućuje TV prijemniku prepoznavanje i pohranjivanje novih digitalnih usluga kad postanu dostupne.

"**Software Download**": Omogućuje TV prijemniku automatsko primanje nadogradnje softvera pomoću postojeće antene (ako je priključena). Sony preporučuje trajno podešavanje ove opcije na "On". Ako ne želite nadograđivati softver, podesite opciju na "Off".

"**System Information**": Prikaz trenutne verzije softvera i snage signala.

"**Time Zone**": Omogućuje ručni odabir vremenske zone u kojoj se nalazite ako zona ne odgovara onoj koja se automatski određuje prema odabranoj državi/regiji.

"Auto DST": Podešavanje opcije automatskog podešavanja ljetnog, odnosno zimskog računanja vremena.













- "Off": Vrijeme je prikazano prema razlici vremena podešenoj u "Time Zone" izborniku.
- "On": Automatsko podešavanje ljetnog, odnosno zimskog vremena prema kalendaru.

CA Module Set-up

Ova opcija omogućuje pristup plaćenim uslugama nakon nabavljanja Conditional Access Module (CAM) modula i kartice. Pogledajte stranicu 18 za položaj otvora kartice  (PCMCIA).

Dodatne informacije

Tehnički podaci

| Model | KDL-40V3000 | KDL-46V3000 |
|--|--|--------------------------|
| Sustav | | |
| Zaslon | LCD (Liquid Crystal Display) zaslon | |
| TV sustav | Analogni: Ovisno o odabiru države/regije: B/G/H, D/K, L, I Digitalni: DVB-T/DVB-C | |
| Boja/Video sustav | Analogni: PAL, SECAM, NTSC 3.58, 4.43 (samo Video In) Digitalni: MPEG-2 MP@ML | |
| Pokrivenost kanala | Analogni: VHF: E2–E12/UHF: E21–E69/CATV: S1–S20/HYPER: S21–S41 D/K: R1–R12, R21–R69/L: F2–F10, B–Q, F21–F69/I: UHF B21–B69 Digitalni: VHF/UHF | |
| Izlaz zvuka | 10 W + 10 W | |
| Priključnice ulaza/izlaza | | |
| Antena/Kabelski sustav | 75-ohmska vanjska priključnica za VHF/UHF | |
|  1 | 21-pin scart priključnica (CENELEC standard) uključujući audio/video ulaz, RGB ulaz, i TV audio/video izlaz. | |
|  2 (SmartLink) | 21-pin scart priključak (CENELEC standard) uključujući audio/video ulaz, RGB ulaz, pedesiti audio/video izlaz, i SmartLink priključak. | |
|  3 | Podržani formati: 1080p, 1080i, 720p, 576p, 576i, 480p, 480i Y: 1 Vp-p, 75 ohma, 0,3V negativni sync/PB/CB: 0,7 Vp-p, 75 ohma/ Pr/CR: 0,7 Vp-p, 75 ohma | |
|  3 | Audio input (phono priključnice): 500 mVrms, Impedancija: 47 kiloohma | |
| HDMI IN 4, 5, 7 | Video: 1080/24p, 1080p, 1080i, 720p, 576p, 576i, 480p, 480i Audio: Dvokanalni linearni PCM 32, 44,1 i 48 kHz, 16, 20 i 24 bita Analogni audio ulaz (phono priključnice): 500 mVrms, Impedancija: 47 kiloohma (samo HDMI IN 5) | |
|  6 | S video ulaz (4-pin mini DIN) | |
|  6 | Video ulaz (phono priključnica) | |
|  6 | Audio ulaz (phono priključnice) | |
|  6 | DIGITAL OUT (OPTICAL) (digitalna optička priključnica)/Audio izlaz (phono priključnice) | |
| PC  | PC Ulaz (D-sub 15-pin) (pogledajte stranicu 40) G: 0,7 Vp-p, 75 ohma, bez sinkronizacije na zeleno/B: 0,7 Vp-p, 75 ohma/ R: 0,7 Vp-p, 75 ohma/HD: 1-5 Vp-p/VD: 1-5 Vp-p  PC audio ulaz (mini priključnica) | |
|  | Priključnica za slušalice | |
|  | CAM (Conditional Access Module) utor | |
| Napajanje i ostalo | | |
| Napajanje | 220–240 V AC, 50 Hz | |
| Veličina zaslona | Oko 101,6 cm dijagonalno | Oko 116,8 cm dijagonalno |
| Razlučivost | 1920 točaka (horizontalno) × 1080 linija (vertikalno) | |
| Potrošnja | 193 W | 238 W |
| Potrošnja u pripravnom stanju* | 0,3 W | |
| Dimenzije (š × v × d) | (s postoljem) | Oko 992 × 688 × 265 mm |
| | (bez postolja) | Oko 992 × 643 × 122 mm |
| Masa | (s postoljem) | Oko 24 kg |
| | (bez postolja) | Oko 20,5 kg |
| Isporučeni pribor | Pogledajte odjeljak "1: Provjera pribora" na stranici 4. | |
| Dodatni pribor | Zidni nosač SU-WL500 | |
| | Postolja SU-FL62 | |
| | Stalak SU-FL300M | |

* Navedena potrošnja u pripravnom stanju nakon što TV prijemnik dovrši potreban početni postupak.

Dizajn i tehnički podaci su podložni promjeni bez prethodne najave.
Proizvođač ne preuzima odgovornost za eventualne tiskarske pogreške.

Nastavlja se

Tablica signala za ulaz PC Input

| Signali | Vodoravno (piksela) | Okomito (linija) | Vodoravna frekvencija (kHz) | Okomita frekvencija (Hz) | Standard |
|----------------|----------------------------|-------------------------|------------------------------------|---------------------------------|-----------------------|
| VGA | 640 | 480 | 31,5 | 60 | VGA |
| | 640 | 480 | 37,5 | 75 | VESA |
| | 720 | 400 | 31,5 | 70 | VGA-T |
| SVGA | 800 | 600 | 37,9 | 60 | VESA smjernice |
| | 800 | 600 | 46,9 | 75 | VESA |
| XGA | 1024 | 768 | 48,4 | 60 | VESA smjernice |
| | 1024 | 768 | 56,5 | 70 | VESA |
| | 1024 | 768 | 60 | 75 | VESA |
| WXGA | 1280 | 768 | 47,4 | 60 | VESA |
| | 1280 | 768 | 47,8 | 60 | VESA |
| | 1360 | 768 | 47,7 | 60 | VESA |



- Ovaj TV prijemnik ne podržava funkcije Sync on Green niti Composite Sync.
- Ovaj TV prijemnik ne podržava interlace signale.
- Za postizanje najbolje kvalitete slike, preporučuje se uporaba signala uz 60 Hz vertikalne frekvencije (podebljani) iz osobnog računala. U Plug and Play načinu, automatski će se odabrati vertikalna frekvencija od 60 Hz.

U slučaju problema

Provjerite trepće li indikator  (pripravno stanje) crveno.

Ukoliko trepće

Uključena je funkcija automatske dijagnoze.



- 1 Izmjerite koliko dugo indikator  (pripravno stanje) trepće i koliko dugo ne trepće.
Primjerice, indikator trepće tri puta, prestane treptati na dvije sekunde, te trepće tri puta, itd.
- 2 Pritisnite  na TV prijemniku (gornja strana) kako bi ga isključili, odspojite mrežni kabel, te obavijestite prodavatelja ili Sony servis o treptanju indikatora (broju treptanja).

Ukoliko ne trepće

- 1 Provjerite opcije navedene u tablici ispod.
- 2 Ukoliko je problem i dalje prisutan, odnesite TV prijemnik u ovlašteni servis na popravak.

Slika

Nema slike (zatamnjen zaslon) ni zvuka

- Provjerite spajanje antene/kabelskog sustava.
- Spojite TV prijemnik na napajanje i pritisnite  na gornjoj strani.
- Ako na TV prijemniku svijetli crveni indikator  (stanje pripravnosti), pritisnite tipku .

Nema slike ni izbornika za opremu spoenu na scart priključnicu

- Provjerite je li vanjski uređaj uključen te više puta pritisnite tipku  dok se na zaslonu ne pojavi simbol odgovarajućeg ulaza.
- Provjerite spoj između vanjskog uređaja i TV prijemnika.

Dvostruka slika ili pojava šuma.

- Udaljite TV od izvora električnih smetnji, kao npr. Automobila, motocikala, sušila za kosu ili optičkih uređaja.
- Provjerite lokaciju i usmjerenje antene.

Snežna slika ili šumovi na slici

- Provjerite je li antena slomljena ili svijena.
- Provjerite je li antena na kraju roka trajanja. (3-5 godina normalne uporabe, 1-2 godine na morskoj obali).

Izobličena slika (isprekidane linije ili pruge)

- Udaljite TV od izvora električnih smetnji, kao npr. Automobila, motocikala, sušila za kosu ili optičkih uređaja.
- Ostavite određeni razmak između dodatnih uređaja i TV prijemnika.
- Provjerite je li antena/kabelski sustav spojen isporučenim koaksijalnim kabelom (isporučen).
- Odvojite antenu/kabelski sustav od ostalih spojnih kabela.

Smetnje u slici tijekom praćenja TV programa

- Podesite "AFT" (Automatic Fine Tuning) kako bi ostvarili bolji prijem (stranica 34).

Mjestimična pojava crnih i/ili svijetlih točkica na zaslonu.

- Slika ovog prijemnika sastoji se od tamnih/svijetlih točkica (piksela). Ova pojava nije kvar uređaja.

Izobličeni obrisi na slici.

- Odaberite "Auto 1" ili "Auto 2" u "Film Mode" (stranica 28).

Program u boji bez boje.



- Odaberite "Reset" (stranica 23).

Nema boje ili nepravilna boja pri gledanju signala s 3 priključaka.

- Provjerite jesu li 3 priključnice pravilno spojene u odgovarajuće priključnice.

Zvuk

Dobra slika, nema zvuka

- Pritisnite tipku  +/- ili  (isključivanje zvuka).
- Provjerite je li funkcija "Speaker" podešena na "TV Speaker" (stranica 29).
- Kod uporabe HDMI ulaza sa Super Audio CD-om ili DVD-Audio, DIGITAL OUT (Optical) možda neće omogućavati signal zvuka.

Kanali

Ne može se odabrati željeni kanal

- Odaberite između digitalnog i analognog načina te odaberite željeni digitalni/analogni kanal.

Neki kanali su prazni

- Kanal je kodiran ili treba platiti pretplatu. Pretplatite se na plaćenu TV uslugu.
- Kanal služi samo za prijenos podataka (bez slike i zvuka).
- Obratite se davatelju usluge za podrobnosti o prijenosu.

Digitalni kanal se ne prikazuje

- Obratite se lokalnom davatelju usluga za informacije jesu li digitalni programi dostupni kod vas.
- Nabavite antenu s većim pojačanjem.

Općenito

TV prijemnik se automatski isključuje (TV prijemnik se isključuje u pripravno stanje)

- Provjerite je li uključen "Sleep Timer" ili potvrdite postavku "Duration" za "On Timer" (stranica 30).
- Ako se ne primaju signali ili se ne upravlja TV prijemnikom tijekom 10 minuta, uređaj se automatski prebacuje u pripravno stanje.

TV prijemnik se automatski uključuje

- Provjerite je li uključen "On Timer" (stranica 30).

Neki izvori signala se ne mogu odabrati

- Odaberite "AV Preset" te isključite "Skip" na izvoru ulaznog signala (stranica 29).

Daljinski upravljač ne radi

- Zamijenite baterije.

Na zaslonu se pojavljuje poruka "Store Display Mode: On"

- Odaberite "All Reset" u "Set-up" izborniku (stranica 31).

Nastavlja se

HDMI oprema se ne pojavljuje na "HDMI Device List" popisu

- Provjerite da li je oprema HDMI kompatibilna.

Nisu ugođeni svi kanali

- Provjerite web stranicu za podršku korisnicama za informacije o kablskom sustavu.
<http://support.sony-europe.com/TV/DVBC/>

KDL-46V3000
KDL-40V3000

<http://www.sony.net/>

3-272-357-31(1)