

FM/MW/LW CD плейър

BG

Инструкции за експлоатация

За да изключите екрана с демонстрацията (DEMO), вижте стр. 6.

CDX-GT540UI



Поради причини, свързани със сигурността, се уверете, че инсталирали устройството в таблото на автомобила. Относно инсталацията и свързването вижте приложените инструкции за инсталация/свързване.

**CLASS 1
LASER PRODUCT**

Този етикет се намира от долната страна на устройството.

Забележка за потребители: тази информация се отнася за оборудването, продадено в страните, които попадат под изискванията на директивите на Европейския съюз

Производителят на този продукт е Sony Corporation, 1-7-1 Konan, Minato-ku, Токио, Япония. Оторизираният представител за ЕМС и безопасност на продукта е Sony Германия, GmbH, Hedelfinger Strasse 61, 70327 Щутгарт, Германия. За сервиз и проблеми с гаранцията се обръщайте към адресите, които са указани в отделните сервизни книжки и гаранционни карти.



Изхвърляне на стари електрически и електронни уреди (Приложимо за страните от Европейския съюз и други европейски страни, използващи система за разделно събиране на отпадъци)

Този символ на устройството или на неговата опаковката показва, че този продукт не трябва да се третира като домашен отпадък. Вместо това, той трябва да бъде предаден в съответните пунктове за рециклиране на електрически и електронни уреди. Изхвърляйки този продукт на правилното място, вие предотвратявате потенциални негативни последици за околната среда и човешкото здраве, които в противен случай, при неправилното изхвърляне на продукта, могат да се случат. Рециклирането на материалите ще помогне за запазването на естествените ресурси. За по-подробна информация относно рециклирането на този продукт, моля, свържете се с общинския офис във вашия град, службата за изхвърляне на отпадъци или с магазина, от който сте закупили продукта.

ZAPPIN е търговска марка на Sony Corporation



Windows Media и логото на Windows са търговски марки или регистрирани търговски марки на Microsoft Corporation в Съединените Щати

и/или други страни.

iPod е търговска марка на Apple Inc., регистрирана в САЩ и други държави.

iPod е търговска марка на Apple Inc.

MPEG Layer-3 технологията за аудио кодиране и патентите са лицензирани от Fraunhofer US и Thomson.

Този продукт е защитен от определени авторски права върху интелектуалната собственост на Microsoft Corporation. Използването или разпространението на тези технологии извън този продукт и без лиценз от Microsoft или упълномощен представител на Microsoft е забранена.

Доставчиците на съдържание използват технологията за управление на дигиталните права на Windows Media, съдържащи се в това устройство ("WM-DRM"), за да опазят целостта на своето съдържание ("Secure Content"), така че интелектуалната им собственост, включително и авторските права в това съдържание, да не бъдат присвоени.

Това устройство използва WM-DRM софтуер, за да възпроизвежда Secure Content ("WM-DRM софтуер"). Ако сигурността на WM-DRM софтуера в това устройство е била нарушена, притежателите на Secure Content ("Secure Content Owners") може да изискат от Microsoft да отнеме правото на WM-DRM софтуера да придобива нови лицензи за копиране, извеждане и/или възпроизвеждане на Secure Content. Отнемането на лиценза няма да попречи на WM-DRM софтуера да възпроизвежда незащитено съдържание. Списъкът на WM-DRM софтуера с отнет лиценз се изпраща във вашето устройство, когато сваляте лиценз за Secure Content от интернет или от компютър. В съответствие с този лиценз, Microsoft може да качи на вашето устройство списъци с отнети лицензи от името на Secure Content Owners.

Предупреждение, ако запалването на вашия автомобил няма АСС позиция.

Уверете се, че сте включили функцията за автоматично изключване (стр. 18).

Устройството автоматично ще се изключи напълно в зададеното време след като бъде изключено, което ще предотврати изразходването на акумулатора.

Ако не зададете функцията за автоматично изключване, всеки път, когато изключвате автомобила от контакт, трябва да натискате и задържате (SOURCE/OFF) на устройството, докато дисплеят изчезне.

Предупреждения

- Това устройство е проектирано единствено за работа с отрицателно заземяване 12 V DC.
- Внимавайте да не прищипете кабелите под винтове или движещи се части (например под релсите на седалката).
- Преди да извършите свързването, изключете автомобила от контакт, за да избегнете късо съединение.
- Включете захранващия свързващ кабел ③ към устройството и говорителите преди да го свържете към допълнителния захранващ конектор.
- **Свържете всички заземяващи кабели към една заземяваща точка.**
- За ваша безопасност се уверете, че сте изолирали всички свободни и несвързани кабели с изолирбанд.

Забележки за кабела на захранването (жълт)

- Когато свържете това устройство с друг стерео компонент, мощността на свързаната автомобилна верига трябва да е по-голяма от сумата на бушона на всеки компонент.
- Когато в автомобила няма вериги с достатъчно голяма мощност, свържете устройството директно към акумулатора.

Внимание

Внимателно дръжте скобата ①, за да не нараните пръстите си.

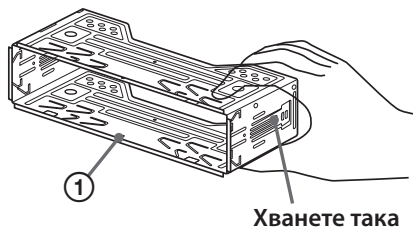

Забележка

Преди да инсталирате се уверете, че захватите от двете страни на скобата ① са завити на 2 mm навътре. Ако захватите са изправени или завити навън, устройството няма да бъде инсталирано здраво и може да изпадне.

Списък с части 1

- Цифрите в списъка са свързани към тези инструкции.
- Скобата ① и защитната рамка ⑤ са прикрепена към устройството преди изпращането. Преди да поставите устройството, използвайте ключовете за освобождаване ④, за да свалите скобата ① от устройството. За подробности вижте "Сваляне на защитната рамка и скобата (4)" на стр IV.
- **Запазете ключовете за освобождаване ④ за бъдеща употреба, защото ще ви бъдат необходими в случаите, когато сваляте устройството от вашия автомобил.**

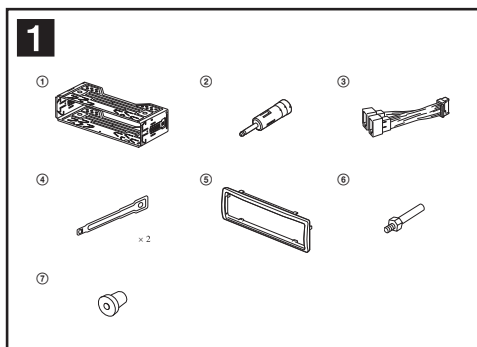

Оборудване, използвано в илюстрациите (не е приложено в комплекта)



Преден говорител



Субуфер



Заден говорител



Усилвател

Пример за връзка 2

2

A

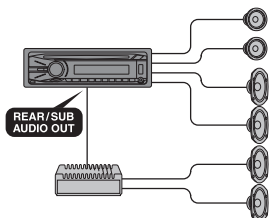

B

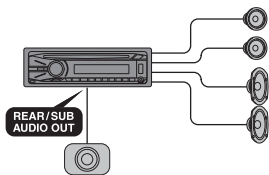

Забележки

- Уверете се, че сте свързали заземяващия кабел преди да свържете усилвателя.
- Алармата ще се чува, само ако използвате вградения усилвател.

Диаграма на връзката 3

3

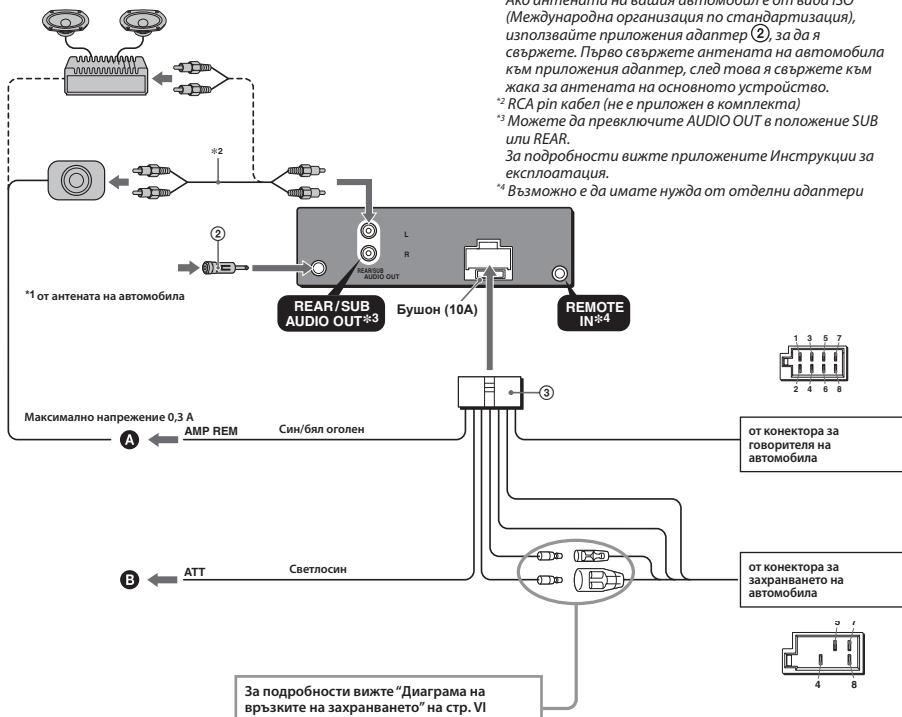

^{*1} Забележка за свързването на антената
Ако антената на вашия автомобил е от вида ISO (Международна организация по стандартизация), използвайте приложения адаптер (2), за да я свържете. Първо свържете антената на автомобила към приложения адаптер, след това я свържете към жак за антената на основното устройство.
^{*2} RCA pin кабел (не е приложен в комплекта)
^{*3} Можете да превключите AUDIO OUT в положение SUB или REAR.
За подробности вижте приложените Инструкции за експлоатация.
^{*4} Възможно е да имате нужда от отделни адаптери

1	Виолетов	+	Говорител, Заден, Десен
2		-	Говорител, Заден, Десен
3		+	Говорител, Преден, Десен
4	Сив	-	Говорител, Преден, Десен
5		+	Говорител, Преден, Ляв
6	Бял	-	Говорител, Преден, Ляв
7		+	Говорител, Заден, Ляв
8	Зелен	-	Говорител, Заден, Ляв

Позициите с отрицателна поляризация 2, 4, 6 и 8 са с райета.

4	Жълт	продължително захранване
5	Син	контрол на захранването на антената
7	Червен	превключвател на захранването
8	Черен	заземяване

Позиции 1, 2 и 3 нямат крака.

А Към AMP REMOTE IN на допълнителния усилвател

Тази връзка е адекватна само за свързване на усилватели. Свързването на всякакви други системи може да повреди устройството.

Б Към интерфейсен кабел на телефон за автомобил

Предупреждение

Ако имате антена без разпределителна кутия, свързването на това устройство с приложения свързващ захранващ кабел ③ може да повреди антената.

Забележки относно контролните и захранващите кабели

- Контролният проводник за антената (син) подава +12 VDC, когато включите тунера, или когато активирате функцията AF (Алтернативна честота) или TA (Съобщение за трафик).
- Когато вашият автомобил има вградена FM/MW/LW антена в задното/страничното стъкло, свържете контролния проводник на антената (син) или входящия захранващ проводник на аксесоара (червен) към захранващия терминал на съществуващия усилвател за антената. За подробности се консултирайте с вашия доставчик.
- Не можете да използвате антена без разпределителна кутия заедно с това устройство.

Връзка за запазване на паметта

Ако входният жълт захранващ проводник бъде свързан към веригата, отговаряща за паметта, винаги ще се подава захранване, дори когато автомобилът не е на контакт.

Забележки за връзките на говорителите

- Преди да свържете говорителите, изключете устройството.
- Използвайте говорители с импеданс от 4 до 8 ома и с подходящо захранване, за да предотвратите повредата им.
- Не свързвайте терминалите на говорителите към шасито на автомобила, и не свързвайте терминалите на десните говорители с тези на левите говорители.
- Не свързвайте заземяващия проводник на това устройство към отрицателния (-) терминал на говорителя.
- Не се опитвайте да свържете говорителите паралелно.
- Свързвайте само пасивни говорители. Свързването на активни говорители (с вграден усилвател) към терминалите на говорителя може да повреди устройството.
- За да предотвратите повреда, не използвайте проводници от инсталираните в автомобила вградени говорители, ако устройството използва един и същ отрицателен (-) проводник за левия и десния говорители.
- Не свързвайте проводниците за говорителите на устройството един с друг.

Забележка за свързването

Ако говорителят и усилвателят не са свързани правилно, на дисплея се извежда съобщението "FAILURE". В този случай се уверете, че говорителят и усилвателят са свързани правилно.

Предпазни мерки

- Внимателно изберете местоположението за инсталация, така че устройството да не пречи на нормалното ви шофиране.
- Избягвайте инсталирането на устройството на места, които са твърде прашни, мръсни, изложени на прекалени вибрации или на влиянието на високи температури, като например под въздействието на пряка слънчева светлина или в близост до отворите на климатика.
- Използвайте само приложения хардуер за инсталиране, за да извършвате безопасна и сигурна инсталация.

Настройка на ъгъла при инсталация

Задайте ъгъл, по-малък от 45 градуса.

Сваляне на защитната рамка и скобата 4

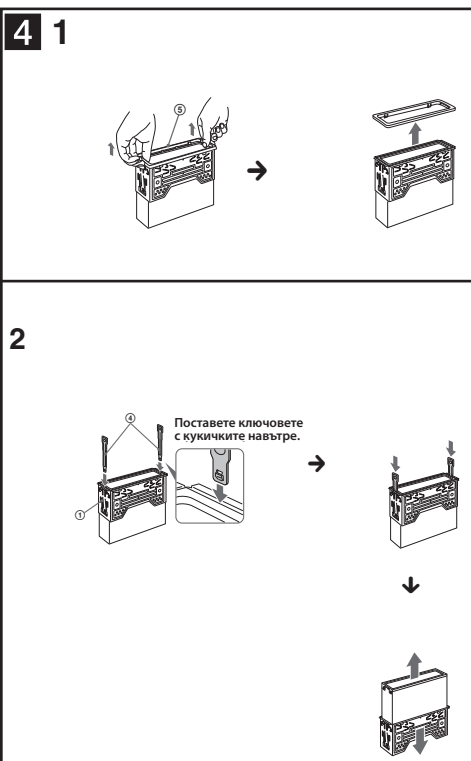

Преди да инсталирате устройството, свалете защитната рамка ⑤ и скобата ① от него.

1 Свалете защитната рамка ⑤.

Хванете двата края на защитната рамка ⑤ и след това я измъкнете.

2 Извадете скобата ①.

① Поставете двата освобождаващи ключа ④ между устройството и скобата ①, докато шракнат.

② Издърпайте скобата ①, след това издърпайте и устройството, за да ги отделите.

Пример за инсталация **5**

5 1

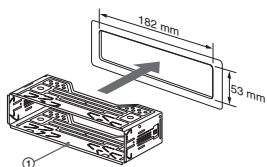

2

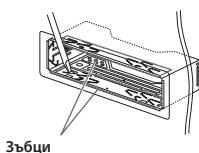

3

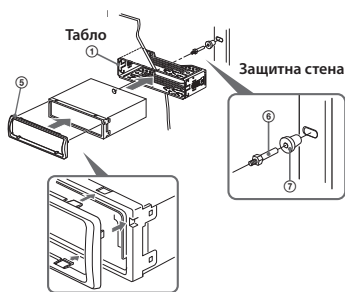

Инсталация на таблото.

Забележки

- Завийте зъбците навън, за да извършите по-здрава хватка, ако това се налага (**5**-2)
- Уверете се, че четирите захваща на защитния обръч **3** са правилно поставени в гнездата на устройството (**5**-3).

Как да свалите и поставите предния панел **6**

6 A

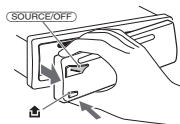

B

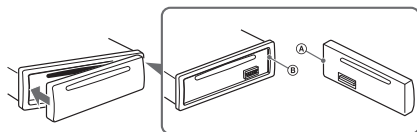

Преди да инсталирате устройството, свалете предния панел.

6 -A За да свалите

Натиснете и задръжте **(SOURCE/OFF)** преди да свалите предния панел. Натиснете  и издърпайте панела към вас.

6 -B За да поставите

Поставете частта **A** на предния панел към частта **B** на устройството, както е показано на илюстрацията, след това леко натиснете лявата страна навътре, докато щракне.

Предупреждение, ако вашият автомобил няма АСС позиция.

Уверете се, че сте задали функцията за автоматично изключване. За подробности вижте приложеното ръководство Инструкции за експлоатация. Устройството автоматично ще се изключи в предварително зададеното време, което ще предотврати изразходване на акумулатора. Ако не зададете функцията за автоматично изключване, всеки път, когато изключвате автомобила от контакт, трябва да натискате и задръжате **(SOURCE/OFF)**, докато дисплей изчезне.

Бутон RESET

Когато инсталацията и връзките приключат, натиснали бутона RESET с химикал или друг остър предмет, след като предварително свалите панела.

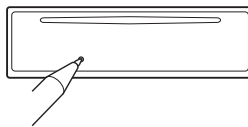

Диаграма на връзките на захранването

Допълнителните захранващи конектори се различават в зависимост от автомобила. Проверете схемата за допълнителните захранващи конектори на вашия автомобил, за да се уверите, че връзките ще бъдат извършени правилно. Съществуват три основни типа (показани на илюстрацията по-долу). Възможно е да се наложи да смените позициите на червения и жълтия проводници в захранващия блок на стерео системата на автомобила.

След като извършите връзките и поставите захранващите проводници на правилните места, свържете устройството към захранващия блок на автомобила. Ако имате въпроси или проблеми относно свързването на вашето устройство, които не са обяснени в това ръководство, моля, свържете се с доставчика на вашия автомобил.

Допълнителен захранващ конектор

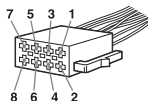

a

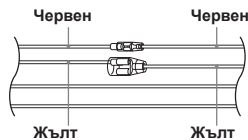

4	Жълт	продължително захранване
7	Червен	превключвател на захранването

b

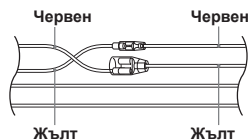

4	Жълт	превключвател на захранването
7	Червен	продължително захранване

c

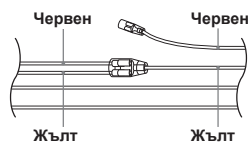

Автомобил без позиция АСС

Подготовка за включване

Дискове, които можете да възпроизвеждате на това устройство	6
Нулиране на устройството	6
Отмяна на DEMO режима	6
Сверяване на часовника	6
Сваляне на предния панел	7
Прикрепяне на предния панел	7

Местоположение на бутоните и основни операции

Основно тяло	8
Търсене на песен	10
Търсене на песен по име	
– Quick-BrowZer	10
Търсене на запис като слушате част от него	
– ZAPPIN™	11

Радио

Запазване и приемане на станции	11
Автоматично запазване на станции – BTM	11
Ръчно запазване на станции	11
Приемане на запазени станции	11
Автоматична настройка	11
RDS	12
Преглед	12
Настройка на AF (Алтернативни честоти) и TA (Съобщения за трафик)	12
Избор наPTY (Програмен вид)	13
Настройка на CT (Време на часовника)	13

CD

Опции на дисплея	13
Повторно и разбъркано възпроизвеждане	13

USB устройства

Възпроизвеждане на USB устройства	14
Опции на дисплея	4
Повторно и разбъркано възпроизвеждане	4

iPod

Възпроизвеждане на iPod	15
Опции на дисплея	15
Настройка на режима на възпроизвеждане	16
Повторно и разбъркано възпроизвеждане	16
Директна работа с iPod	
– Passenger Control	16

Други функции

Промяна на настройките на звука	17
Настройка на характеристиките на звука	17
Настройка на кривата на еквалайзера	
– EQ3	17
Настройка на опциите в менюто – SET	18
Използване на допълнително оборудване	19
Допълнително аудио оборудване	19
Устройство за дистанционно управление R-M-X114	19

Допълнителна информация

Предпазни мерки	20
Забележки за дисковете	20
Ред на възпроизвеждане на MP3/WMA/AAC файлове	20
iPod	20
Поддръжка	21
Изваждане на устройството	22
Технически характеристики	22
Отстраняване на проблеми	23
Съобщения за грешки/Съобщения	25

Интернет страница за поддръжка

Ако имате въпроси или за информация относно поддръжката на този продукт, моля, посетете следната интернет страница:

<http://support.sony-europe.com>



Предлага информация за:

- Модели и производители на съвместими цифрови аудио плейъри
- Поддържани MP3/WMA/AAC файлове

Подготовка за включване

Дискове, които можете да възпроизвеждате на това устройство

Можете да възпроизвеждате CD-DA (съдържащ също и CD TEXT) и CD-R/CD-RW (MP3/WMA/ACC файлове (стр. 20)).

Видове дискове	Етикет на диска	
CD-DA		
MP3 WMA AAC		
		

Нулиране на устройството

Преди да работите с устройството за първи път или когато смените акумулатора на автомобила, или при смяна на връзките, трябва да нулирате устройството. Свалете предния панел (стр. 7) и натиснете бутона RESET (стр. 8) с остър предмет, като например с химикалка.

Забележка

Когато натиснете бутона **RESET**, настройката за часовника и други запазени настройки ще бъдат изтрити.

Отмяна на DEMO режима

Можете да отмените дисплея с демонстрация, който се извежда докато изключвате устройството.

- 1 Натиснете и задръжте диска за избор.**
Извежда се дисплеят с настройки.
- 2 Неколкократно завъртете диска за избор, докато се изведе индикация "DEMO".**
- 3 Завъртете диска за избор, за да изберете "DEMO-OFF".**
- 4 Натиснете и задръжте диска за избор.**
Настройката приключва и дисплеят се връща в режим на нормално възпроизвеждане/приемане.

Свервяване на часовника

Часовникът използва 24-часова цифрова индикация.

- 1 Натиснете и задръжте бутона за избор.**
Извежда се дисплеят с настройки.
 - 2 Неколкократно натиснете бутона за избор, докато се изведе съобщението "CLOCK-ADJ".**
 - 3 Натиснете (SEEK) +.**
Индикацията за часа започва да мига.
 - 4 Завъртете диска за избор, за да настроите часа и минутата.**
За да преместите цифровата индикация, натиснете (SEEK) -/+.
 - 5 След като зададете минутата, натиснете бутона за избор.**
Настройката приключва и часовникът стартира.
За да изведете часовника, натиснете (DSPL). Отново натиснете (DSPL), за да се върнете към предходния дисплей.
- Съвет**
Можете автоматично да сверявате часовника, като използвате функцията RDS (стр. 13).

Сваляне на предния панел

Можете да свалите предния панел на устройството, за да предпазите устройството от кражба.

Предупредителна аларма

Когато загасите автомобила без да сте извадили предния панел, предупредителната аларма издава звукови сигнали в продължение на няколко секунди. Алармата ще се чува, само ако използвате вградения усилвател.

1 Натиснете и задръжте (SOURCE/OFF).

Устройството се изключва.

2 Натиснете , след това леко изтеглете предния панел към вас.

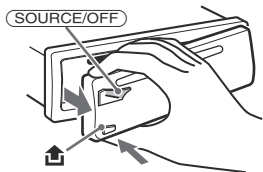

Забележки

- Не изпускате и не прилагайте прекалено силен натиск върху предния панел и прозореца на дисплея.
- Не излагайте предния панел на горещина/ високи температури или на влага. Избягвайте поставянето на предния панел върху предното или задното табло в автомобил.
- Не сваляйте предния панел по време на възпроизвеждане на USB устройство, в противен случай USB данните могат да се повредят.

Прикрепяне на предния панел

Поставете частта (A) на предния панел към частта (B) на устройството; след това леко натиснете лявата страна навътре, докато щракне.

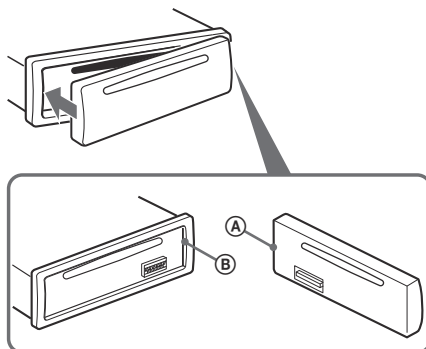

Забележка

Не поставяйте нищо върху вътрешната повърхност на предния панел.

Местоположение на бутоните и основни операции

Основно тяло

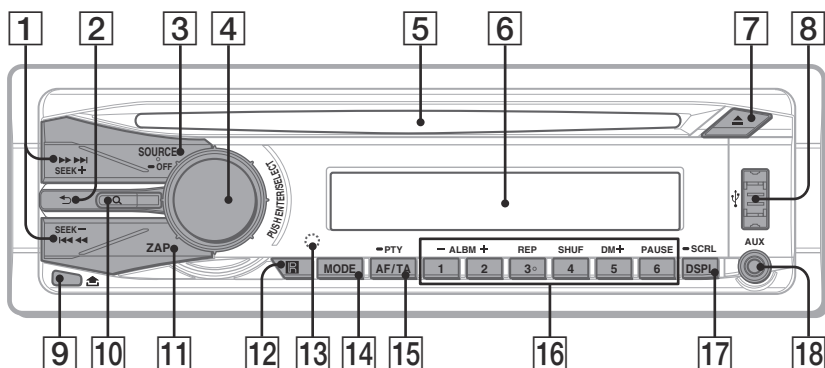

В тази част са описани инструкциите и местоположенията на бутоните, както и основните операции. За повече информация вижте указаните страници.

1 Бутони SEEK +/- CD/USB:

За да пропускате записи (натиснете); за да пропускате записи продължително (натиснете, и в рамките на 1 секунда отново натиснете и задръжте); за да превъртате бързо напред/назад запис (натиснете и задръжте).

Радио:

За да извършвате автоматична настройка на радио станции (натиснете); за ръчно откриване на станции (натиснете и задръжте).

2 Бутон ↶ (BACK) стр. 10

За да се върнете към предходния дисплей.

3 Бутон SOURCE/OFF*

Натиснете, за да включите захранването/смените източника (Радио/CD/USB/AUX).

Натиснете за 1 секунда, за да изключите захранването. Натиснете за повече от 2 секунди, за да изключите захранването и за да изключите дисплея.

4 Контролен диск/бутон за избор стр. 17, 18

За да регулирате нивото на силата на звука (завъртете); за да изберете опции (натиснете и завъртете).

5 Отделение за диска

Заредете диск (с етикета нагоре), възпроизвеждането започва.

6 Прозорец на дисплея

7 Бутон ▲ (изваждане)

За да извадите диска.

8 USB конектор стр. 14, 15

За да свържете USB устройство.

9 Бутон ↵ (освобождане на предния панел) стр. 7

10 Бутон Q (BROWSE) стр. 10

За да влезете в режим Quick-BrowZer.

11 Бутон ZAP стр. 11

За да влезете в режим ZAPPIN™.

12 Приемник за устройство за дистанционно управление

13 Бутон PRESET (намира се зад предния панел) стр. 6

14 Бутон MODE стр. 11, 15, 16

Натиснете, за да изберете радио честота (FM/MW/LW)/ изберете режим на възпроизвеждане на iPod.

Натиснете и задръжте, за да въведете/отмените функцията Passenger control.

**15 Бутон AF (Алтернативна честота)/
Бутон TA (Трафик на съобщения)/
БутонPTY (Програмен вид)** стр. 12, 13

За да зададете AF (Алтернативна честота) и TA (Трафик на съобщения) (натиснете); за да изберете PTY (Програмен вид) (натиснете и задръжте) в RDS.

16 Бутони с цифри

CD/USB:

1 / **2**: **ALBM** -/+ (в режим на MP3/WMA/AAC възпроизвеждане)

За да пропускате албуми (натиснете); за да пропускате албуми продължително (натиснете и задръжте).

3: **REP*** стр. 13, 14, 16

4: **SHUF** стр. 13, 14, 16

5: **DM+**

Подобрява цифрово компресиран звук, като например MP3.

За да включите функцията DM+, задайте "ON".

За да отмените, задайте "OFF".

6: **PAUSE**

За да въведете режим на пауза при възпроизвеждане. За да отмените, натиснете отново.

Радио:

За да приемате станции (натиснете); за да запазвате желани радио станции (натиснете и задръжте).

17 Бутон DSPL (дисплей)/ Бутон SCRL (преглед) стр. 12, 13, 14, 15, 16

За да промените опциите в дисплея (натиснете); за да прегледате опциите на дисплея (натиснете и задръжте)

18 Входен AUX жак стр. 19

За да свържете преносимо аудио устройство.

** Този бутон има осезаема точка.*

Забележка

Когато извеждате/поставяте диск, изключете USB устройствата, за да избегнете повреда на диска.

Търсене на песен

Търсене на песен по име – Quick-BrowZer

Можете лесно да търсите песни на CD или USB устройство по категория.

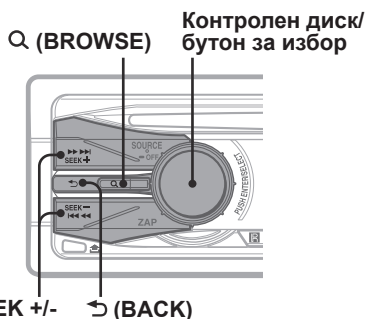

1 Натиснете Q (BROWSE) нагоре.

Устройството влиза в режим Quick-BrowZer и се извежда списъкът с категориите, които можете да търсите.

2 Завъртете контролния диск, за да изберете желана категория за търсене, след това натиснете, за да потвърдите избора си.

3 Повторете стъпка 2, докато изберете желаните записи.

Възпроизвеждането започва.

За да се върнете към предходния дисплей.

Натиснете ➔ (BACK).

За да излезете от режима Quick-BrowZer

Натиснете Q (BROWZE).

Забележка

Когато влизате в режим Quick-BrowZer, настройката за повторно/разбъркано възпроизвеждане се отменя.

Търсене чрез пропускане на опции – Режим на прескачане

Когато в категорията има много опции, с тази функция можете по-бързо да потърсите желаната опция.

- 1 Натиснете (SEEK) + в режим Quick-BrowZer. Извежда се следният дисплей.

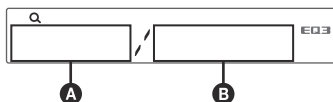

- A Номер на настоящата опция.
- B Общ брой на опциите в настоящия слой
Извежда се името на опцията

- 2 Завъртете контролния диск, за да изберете желаната опция или близка до нея. Опциите прескачат на всеки 10% от общия брой опции.

- 3 Натиснете диска за избор. Дисплеят се връща в режим Quick-BrowZer и избраната опция се извежда.

- 4 Завъртете диска за избор, за да изберете желаната опция, и натиснете диска за избор. Възпроизвеждането започва, ако избраната опция е песен.

За да отмените режима на прескачане

Натиснете ➔ (BACK) или (SEEK) -.

Търсене на запис като слушате част от него – ZAPPIN™

Докато възпроизвеждате кратки части от записите на CD или USB устройството в последователност, можете да търсите записа, който желаете да слушате. Режимът ZAPPING е подходящ за търсене на запис в режими на разбъркано или повторно възпроизвеждане.

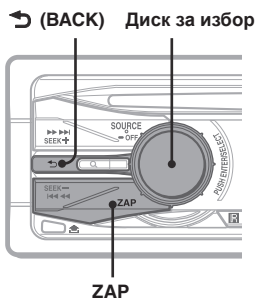

1 Натиснете (ZAP) по време на възпроизвеждане

След като на дисплея се изведе съобщението “ZAPPIN”, възпроизвеждането започва от част от следващия запис. Записът се възпроизвежда за известно време, след това се чува щракване и следващата част започва да се възпроизвежда.

Запис

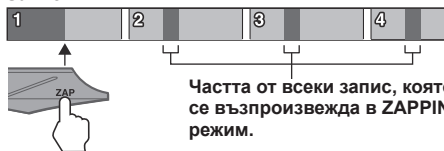

2 Натиснете бутона за избор или (ZAP), когато възпроизвеждате запис, който желаете да слушате.

Записът, който сте избрали, се връща от началото в режим на нормално възпроизвеждане. За да търсите отново запис в ZAPPING режим, повторете стъпки 1 и 2.

Съвети

- Можете да изберете време за възпроизвеждане от около 6 секунди/9 секунди/30 секунди (стр. 18). Не можете да изберете част от запис за възпроизвеждане.
- Натиснете (SEEK) +/- или (1)/(2) (ALBUM +/-) в режим ZAPPING, за да прескочите записа или албума.
- Натискането на ↶ (BACK) също потвърждава възпроизвеждането на записа.

Радио

Запазване и приемане на станции

Внимание

Ако настроите радио станции докато шофирате, използвайте функцията Best Tuning Memory (BTM), за да предотвратите произшествия.

Автоматично запазване на станции - BTM

1 Неколкократно натиснете (SOURCE/OFF), докато се изведе индикация “TUNER”.

За да смените обхвата, неколкократно натиснете (MODE). Можете да изберете измежду FM1, FM2, FM3, MW или LW.

2 Натиснете и задръжте диска за избор.

Извежда се дисплеят с настройки.

3 Неколкократно натиснете бутона за избор, докато се изведе индикация “BTM”

4 Натиснете (SEEK) +.

Устройството запазва станциите като ги подрежда по честота - по една за всеки от бутоните с цифри.

Когато настройката е запазена, се чува кратък звуков сигнал.

Ръчно запазване на станции

1 Докато приемате дадена станция, която желаете да запазите, натиснете и задръжте бутоните с цифри (1 до 6), докато се изведе индикация “MEM”.

Забележка

Ако се опитате да запазите друга станция на същия бутон с цифра, предишната запазена станция ще бъде сменена.

Съвет

Когато запазвате RDS станция, настройката за AF/TA също се запазва (стр. 12).

Приемане на запазени станции

1 Изберете честотен обхват, след това натиснете бутон с цифра (от 1 до 6).

Автоматична настройка

1 Изберете обхват, след това натиснете (SEEK) +/-, за да потърсите станция.

Сканирането автоматично спира, когато устройството получи сигнал от радио станция. Повторете тази операция, докато желаната станция бъде настроена.

Съвет

Ако знаете честотата на радио станцията, която желаете да слушате, натиснете и задръжте (SEEK) +/-, за да откриете приблизителната честота, след това неколкократно натиснете (SEEK) +/-, за да настроите фино желаната честота (ръчна настройка).

Преглед

FM станциите, които използват системата за радио данни (RDS), изпращат цифрова информация заедно с обикновения програмен сигнал.

Опции, които се извеждат

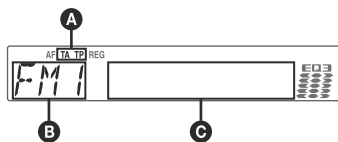

A TA/TP*1

B Радио обхват, Функция

C Честота*2 (Име на станцията), Номер на станцията, Часовник, RDS данни

*1 "TA" светва, когато приемате информация за трафик. "TP" светва, когато приемате такава станция.

*2 Докато приемате RDS станция, вляво от честотата се извежда индикация "▲".

За да промените опциите на дисплея **C**, натиснете **(DSPL)**.

RDS услуги

Това устройство автоматично предава RDS услугите, както следва:

AF (Алтернативни честоти)

Избира и пренастройва станцията с най-силен сигнал в мрежата. Като използвате тази функция, можете продължително да слушате една и съща програма по време на дълги пътувания, без да се налага да настройвате станцията ръчно.

TA (Съобщения за трафик)/TP (Програма за трафик)

Предлага текуща информация/програма за трафика. Всяка информация/програма, която приемате, ще прекъсне избора от вас източник.

PTY (Програмни видове)

Извежда приемания в момента програмен вид. Освен това, търси за избран от вас програмен вид.

CT (Часовник)

Данните за CT от RDS предаването сверяват часовника.

Забележки

- В зависимост от страната/региона, не всички RDS функции са достъпни.
- Възможно е RDS да не работи правилно, ако сигналът е слаб или ако станцията, на която сте включили, не предава RDS данни.

Настройка на AF (Алтернативни честоти) и TA (Съобщения за трафик)

1 Неколкократно натиснете **(AF/TA)**, докато се изведе желаната настройка.

Изберете	За да
AF-ON	активирате AF и изключите TA.
TA-ON	активирате TA и изключите AF.
AF, TA-ON	активирате AF и TA.
AF, TA-OFF	изключите AF и TA.

Запазване на RDS станции с AF и TA настройка

Можете предварително да настроите RDS станции заедно с AF/TA настройка. Ако използвате BTM функцията, само RDS станциите се запазват със същата настройка за AF/TA. Ако настройвате ръчно, можете да настроите RDS станции и станции без RDS с AF/TA настройка за всяка от станциите.

1 Задайте AF/TA, след това запазете станцията с BTM или ръчно.

Приемане на спешни съобщения

Ако сте включили функциите AF и TA, спешните съобщения автоматично ще прекъснат възпроизвеждането от избран източник.

Съвет

Ако регулирате нивото на силата на звука за съобщения за трафик, нивото се запазва в паметта за следващи съобщения за трафик, независимо каква е силата на звука в момента.

Оставане с една регионална програма -REG

Когато функцията AF е включена: настройките по подразбиране на устройството ограничават приемането в рамките на определена област, така че няма да се получи нежелано превключване на друга регионална станция с по-силна честота.

Ако напуснете района на приемане на тази регионална програма, задайте "REG-OFF" в настройките по време на FM приемане (стр. 18).

Забележка

Тази функция не работи във Великобритания и други райони.

Избор наPTY (Програмни видове)

- 1 Натиснете и задръжете (AF/TA) (PTY) по време на FM приемане.



Ако станцията предава PTY данни, се извежда програмният вид.

- 2 Неколкократно натиснете (AF/TA) (PTY), докато се изведе желаният програмен вид.

- 3 Натиснете (SEEK) +/-.

Устройството започва да търси станции, които предават избрания програмен вид.

Програмни видове

NEWS (Новини), **AFFAIRS** (Събития), **INFO** (Информация), **SPORT** (Спорт), **EDUCATE** (Образование), **DRAMA** (Драма), **CULTURE** (Култура), **SCIENCE** (Наука), **VARIED** (Разни), **POP M** (Популярна музика), **ROCK M** (Рок музика), **EASY M** (Лека музика), **LIGHT M** (Лека класическа музика), **CLASSICS** (Класическа музика), **OTHER M** (Друг музикален вид), **WEATHER** (Време), **FINANCE** (Финанси), **CHILDREN** (Програми за деца), **SOCIAL A** (Социални въпроси), **RELIGION** (Религия), **PHONE IN** (Телефонно шоу), **TRAVEL** (Пътувания), **LEISURE** (Свободно време), **JAZZ** (Джаз музика), **COUNTRY** (Кънтри музика), **NATION M** (Национална музика), **OLDIES** (Ретро музика), **FOLK M** (Фолк музика), **DOCUMENT** (Документални)

Забележка

Не можете да използвате тази функция в някои страни/региони, в които не се поддържат PTY (Избор на програмен вид) данни.

Настройка на CT (Време на часовника)

- 1 Задайте "CT-ON" в настройките (стр. 18).

Забележки

- Възможно е функцията CT да не работи, дори ако приемате RDS станции.
- Възможно е да съществува разлика между времето, зададено с функцията CT, и реалното време.

CD

Опции на дисплея

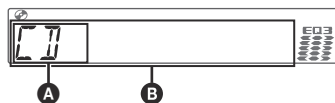

- A Източник
 - B Име на песента¹, Име на диска/изпълнителя¹, Име на изпълнителя¹, Номер на албума², Име на албума¹, Номер на записа/Възпроизведено време, Часовник
- ¹ Извежда се информацията за CD TEXT, MP3/WMA/AAC.
² Номерът на албума се извежда, само когато промените албума.

За да промените опциите на дисплея B, натиснете (DSPL).

Съвет

Изведените опции се различават в зависимост от модела, вида на диска, формата на запис и настройките.

Повторно и разбъркано възпроизвеждане

- 1 По време на възпроизвеждане неколкократно натиснете (3) (REP) или (4) (SHUF), докато желаната настройка се изведе.

Изберете	За да възпроизведете
↺ TRACK	запис неколкократно.
↺ ALBUM*	албум неколкократно.
SHUF ALBUM*	албум в случаен ред.
SHUF DISC	диск в случаен ред.

* Когато възпроизвеждате MP3/WMA/AAC.

За да се върнете в режим на нормално възпроизвеждане, изберете "↺ OFF" или "SHUF OFF".

USB устройства

За подробности относно съвместимостта с вашето USB устройство, посетете интернет страницата за поддръжка.

Интернет страница за поддръжка
<http://support.sony-europe.com/>

- Можете да използвате MSC (Mass Storage Class) и MTP (Media Transfer Protocol) устройства, съвместими с USB стандарта.
- Съответстващият кодек е MP3 (.mp3), WMA (.wma) и AAC (.m4a).
- Препоръчваме подсигурирането на данни в USB устройството.

Забележка

Свържете USB устройството след като стартирате двигателя. В зависимост от USB устройството, възможно е да се получи повреда, ако направите връзката преди да стартирате двигателя.

Възпроизвеждане на USB устройство

1 Свържете USB устройството към USB конектора.

Когато свързвате кабел, използвайте приложения към USB устройството.

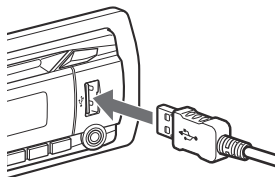

Възпроизвеждането започва.

Ако USB устройството вече е свързано, за да започнете възпроизвеждане, няколкократно натиснете **(SOURCE/OFF)**, докато се изведе индикация "USB".

Натиснете **(SOURCE/OFF)** за 1 секунди, за да спрете възпроизвеждането.

Изключване на USB устройството

1 Спрете възпроизвеждането на USB устройството.

2 Изключете USB устройството.

Ако изключите вашето USB устройство по време на възпроизвеждане, данните в USB устройството може да се повредят.

Забележки

- Не използвайте големи или тежки USB устройства, които могат да паднат вследствие на вибрациите, или да причинят слаба връзка.
- Не сваляйте предния панел по време на възпроизвеждане на USB устройство - в противен случай USB данните могат да се повредят.
- Това устройство не може да разпознае USB устройства чрез USB хъб.

Опции на дисплея

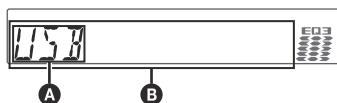

- A** Източник
- B** Име на песента, Име на изпълнителя, Номер на албума*, Име на албума, Номер на записа, Възпроизведено време, Часовник

* *Името на албума се извежда само когато промените албума.*

За да промените опциите на дисплея **(B)**, натиснете **(DSPL)**.

Забележки

- Изведените опции се различават в зависимост от USB устройството, записания формат и настройките. За подробности вижте страницата за поддръжка.
- Максималният брой данни, които можете да изведете, е следният:
 - папки (албуми): 128
 - файлове (записи) в папка: 500
- Не оставяйте USB устройства в паркиран автомобил, защото това може да причини повреда.
- В зависимост от количеството записани данни, възможно е възпроизвеждането да се забави.
- DRM (Digital Rights Management) файлове не могат да се възпроизведат.
- Когато възпроизведате MP3/WMA/AAC файл с VBR (варираща честота) или превъртате бързо напред/назад, възможно е възпроизведеното време да не се изведе правилно.
- Възпроизвеждането на следните MP3/WMA/AAC файлове не се поддържа.
 - файлове без загуба на качеството
 - файлове със защита от презаписване

Повторно и разбъркано възпроизвеждане

1 По време на възпроизвеждане няколкократно натиснете **(3)** (REP) или **(4)** (SHUF), докато желаната настройка се изведе.

Изберете	За да възпроизведете
TRACK	запис няколкократно.
ALBUM	албум няколкократно.
SHUF ALBUM	албум в случаен ред.
SHUF DEVICE	устройство в случаен ред.

Настройката приключва след 3 секунди.

За да се върнете към режим на нормално възпроизвеждане, изберете **(SOURCE/OFF)** или "SHUF OFF".

iPod

За подробности относно съвместимостта на вашия iPod вижте "iPod" на стр. 20 или посетете интернет страницата за поддръжка.

В това инструкции за експлоатация "iPod" се използва като общ термин за iPod функциите на iPod и iPhone, освен ако в текста или илюстрациите не е упоменато друго.

Интернет страница за поддръжка
<http://support.sony-europe.com/>

Възпроизвеждане на iPod

Преди да свържете iPod устройството, намалете нивото на силата на звука на устройството.

1 Свържете iPod устройство към USB терминала, посредством док-конектор към USB кабела.

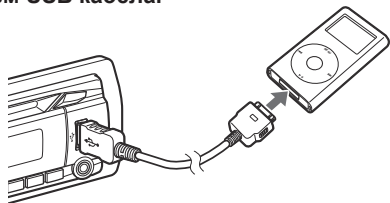

iPod устройството автоматично ще се включи и дисплеят ще се изведе на iPod екрана, както е показано по-долу.*



Съвет

Препоръчваме ви да свържете RC-100IP USB кабела (не е приложен в комплекта) към док-конектора.

Записите на iPod устройството автоматично се възпроизвеждат от точката, която сте възпроизвели последно. Ако iPod устройството е вече свързано, за да стартирате възпроизвеждането, неколкократно натиснете (SOURCE/OFF), докато се изведе индикация "USB". ("IPD" се извежда на дисплея, когато устройството iPod бъде разпознато.)

* Този екран няма да се изведе, ако последния път в passenger control сте възпроизвеждали iPod устройство или сте свързали iPod touch или iPhone.

2 Натиснете (MODE), за да изберете режима на възпроизвеждане.

Режимът се променя както следва:

RESUMING → **ALBUM** → **TRACK** → **PODCAST*** → **GENRE** → **PLAYLIST** → **ARTIST**

* Възможно е да не се изведе в зависимост от настройката на iPod устройството.

3 Регулирайте нивото на силата на звука.

Натиснете (SOURCE/OFF) за 1 секунда, за да спрете възпроизвеждането.

Изключване на iPod.

1 Спрете възпроизвеждането на iPod устройството.

2 Изключете iPod устройството.

Внимание за iPhone

Когато свържете iPhone посредством USB, силата на звука на телефона се контролира от самия iPhone. За да предотвратите внезапен пик в нивото на звука след като обаждането е приключило, по време на телефонно обаждане не увеличавайте нивото на силата на звука на устройството.

Забележки

- Не сваляйте предния панел по време на възпроизвеждане на iPod, в противен случай данните могат да се повредят.
- Това устройство не може да разпознае iPod устройство чрез USB хъб.

Съвети

- Когато ключът за запалване бъде завъртан в ACC позиция и устройството бъде включено, iPod устройството ще се презареди.
- Ако iPod устройството бъде изключено по време на възпроизвеждане, на дисплея на устройството се извежда индикация "NO DEV".

Режим на възстановяване

Когато свържете iPod към док-конектора, режимът на това устройство се променя в режим на възстановяване на възпроизвеждането и възпроизвеждането започва спрямо режима, зададен от iPod устройството. В режим на възстановяване следните бутони не работят.

- (3) (REP)
- (4) (SHUF)

Опции на дисплея

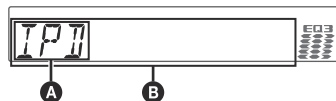

A Индикация за източник (iPod)

B Име на песента, Име на изпълнителя, Име на албума, Номер на записа/Възпроизведено време, Часовник

За да промените опциите на дисплея **B**, натиснете (DSPL).

Съвет

Когато промените албума/подкаста/жанра/изпълнителя/плейлиста, веднага се извежда номерът на опцията.

Забележка

Възможно е някои опции, запазени в iPod устройството, да не се изведат правилно.

Настройка на режима на възпроизвеждане

1 По време на възпроизвеждане натиснете (MODE).

Режимът на възпроизвеждане се променя както следва:

ALBUM → TRACK → PODCAST* → GENRE → PLAYLIST → ARTIST

* В зависимост от iPod е възможно настройката да не се изведе.

Прескачане на албуми, подкасти, жанрове, плейлисти и изпълнители

За да	Натиснете
Прескочите	(1)/(2) (ALBM +/-) [натиснете веднъж за всеки албум].
Продължително прескачане	(1)/(2) (ALBM +/-) [задръжте натиснат за определена точка].

Повторно и разбъркано възпроизвеждане

1 По време на възпроизвеждане неколкратно натиснете (3) (REP) или (4) (SHUF), докато се изведе желаната настройка.

Изберете	За да възпроизведете
↺ TRACK	запис неколкратно.
↺ ALBUM	албум неколкратно.
↺ PODCAST	подкаст неколкратно.
↺ ARTIST	изпълнител неколкратно
↺ PLAYLIST	плейлист неколкратно
↺ GENRE	жанр неколкратно.
SHUF ALBUM	албум в случаен ред.
SHUF PODCAST	подкаст в случаен ред
SHUF ARTIST	изпълнител в случаен ред
SHUF PLAYLIST	плейлист в случаен ред
SHUF GENRE	жанр в в случаен ред
SHUF DEVICE	устройство в случаен ред.

След 3 секунди настройката е приключила.

За да се върнете в режим на нормално възпроизвеждане, изберете “↺ OFF” или “SHUF OFF”.

Директна работа с iPod – Passenger Control

Можете директно да работите с iPod, свързан към док-конекторна станция.

1 Натиснете и задръжте (MODE) по време на възпроизвеждане.

Извежда се съобщението “MODE IPOD” и можете директно да работите с iPod устройството.

За да промените опциите на дисплея

Натиснете (DSPL).

Опциите на дисплея се променят както следва:

Име на записа → Име на изпълнителя → Име на албума → MODE IPOD → Часовник

За да излезете от passenger control

Натиснете и задръжте (MODE).

След това ще се изведе съобщението “MODE AUDIO” и режимът на възпроизвеждане ще се промени в положение “RESUMING”.

Забележки

- Силата на звука може да бъде регулирана само от устройството.
- Ако този режим бъде отменен, настройката за повторно възпроизвеждане ще бъде изключена.

Други функции

Промяна на настройките на звука

Настройка на характеристиките на звука

- 1 Неколкократно натиснете бутона за избор, докато се изведе желаната опция.
- 2 Завъртете контролния диск, за да регулирате избраната настройка.
- 3 Натиснете **↵** (BACK).

Настройката приключва и дисплеят се връща в режим на нормално възпроизвеждане/приемане.

Следните опции могат да бъдат настроени (следвайте инструкциите на страницата за подробности):

EQ3

Изберете кривата на еквалайзера от 7 музикални вида (XPLOD, VOCAL, EDGE, CRUISE, SPACE, GRAVITY, CUSTOM или OFF).

LOW¹, MID¹, HI¹ (стр. 17)

BAL (Баланс)

Регулира баланса между десния и левия говорители.

FAD (Фейдър)

Регулира баланса между предния и задния говорители.

SUB² (Сила на звука на суббуфера)

Регулира нивото на силата на звука на суббуфера.

AUX³ (AUX ниво)

Регулира нивото на силата на звука за всеки свързан допълнителен компонент: “+18 dB” – “0 dB” – “-8 dB”
Тази настройка обезсмисля нуждата от настройка на силата на звука между източниците.

¹ Когато EQ3 е активиран.

² Когато изходният аудио сигнал е зададен в положение “SUB-OUT” (стр. 18).

“ATT” е изведена с най-ниската си стойност и можете да я регулирате до 21 степени.

³ Когато AUX източникът е включен.

Настройка на кривата на еквалайзера – EQ3

Опцията “CUSTOM” на EQ3 ви позволява да правите ваши собствени настройки на еквалайзера.

- 1 Изберете източник, след това натиснете бутона за избор, за да изберете “EQ3”.
- 2 Завъртете контролния диск, за да изберете “CUSTOM”.
- 3 Неколкократно натиснете бутона за избор, докато се изведат опциите “LOW”, “MID” или “HI”.
- 4 Завъртете контролния диск, за да регулирате избрана опция.

Нивото на сила на звука се регулира на стъпки от 1 dB от -10 dB до +10 dB.

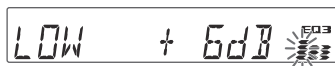

Повторете стъпки 3 и 4, за да регулирате кривата на еквалайзера.

За да върнете кривата на еквалайзера в положението ѝ по подразбиране, натиснете и задръжте бутона за избор преди настройката да приключи.

5 Натиснете **↵** (BACK).

Настройката приключва и дисплеят се връща в режим на нормално възпроизвеждане/приемане.

Съвет

Другите видове еквалайзер също подлежат на настройка.

Настройка на опциите в менюто — SET

1 Натиснете и задръжте бутона за избор.

Извежда се дисплеят с настройки.

2 Неколкократно натиснете бутона за избор, докато се изведе желаната опция в менюто.

3 Завъртете контролния диск, за да изберете настройка (пример "ON" или "OFF").

4 Натиснете и задръжте бутона за избор.

Настройката приключва и дисплеят се връща в режим на нормално възпроизвеждане/приемане.

Забележка

Възможно е изведените опции да се различават в зависимост от източника и настройката.

Можете да настроите следните опции (за информация вижте страниците в скоби):

CLOCK-ADJ (Настройка на часовника) (стр. 6)

CT (Време на часовника)

За да настроите автоматично часовника: "ON" или "OFF" (стр. 12, 13).

BEEP

Включва звуковия сигнал "ON" или "OFF".

AUX-A¹ (AUX Audio)

За да зададете дисплея на AUX източника "ON" или "OFF" (стр.19).

A.OFF (Автоматично изключване)

За да изключите автоматично след желан период от време, когато устройството е изключено: "NO", "30S" (секунди), "30M" (минути) или "60M" (минути).

SUB/REAR¹

За да превключите аудио изхода: "SUB-OUT" (суббуфер), "REAR-OUT" (усилвател)

DEMO (Демонстрация)

За да включите режима на демонстрация: "ON", "OFF".

DIM (Загъмяване)

За да промените яркостта на дисплея: "ON", "OFF".

M.DSPL (Движещ се дисплей)

- "SA": За да изберете режим за движещ се дисплей.

- "OFF": за да изключите движещия се дисплей.

A.SCR1 (Автоматичен скрол)

За да прегледате автоматично всички опции: "ON", "OFF".

LOCAL (Местен режим на търсене)

- "ON": Настройка само на станции с по-силен сигнал.

- "OFF": Нормална настройка.

MONO² (Моно режим)

За да подобрите лошо FM приемане, изберете моно режим на приемане: "ON", "OFF".

REG² (Регион)

Забранява приемането в определен регион: "ON", "OFF" (стр. 12)

Z.TIME (Zappin Time)

Избира времето за възпроизвеждане при функция ZAPPIN.

- "Z.TIME-1 (около 6 секунди)", "Z-TIME-2 (около 9 секунди)", "Z-TIME-3 (около 30 секунди)".

LPF³ (Нискочестотен филтър)

За да изберете честота на отрязване: "OFF", "80Hz", "100Hz", "120Hz", "140Hz", "160Hz".

LPF NORM/REV³ (Нискочестотен филтър нормален/обратен)

Избира фаза на суббуфера: "NORM", "REV".

HPF (Високочестотен филтър)

Избира честота за предните/задните говорители: "OFF", "80Hz", "100Hz", "120Hz", "140Hz", "160Hz".

LOUD (Сила на звука)

Позволява ви да слушате ясно с ниска сила на звука: "ON", "OFF".

BTM (стр. 11)

*1 Когато устройството е изключено.

*2 Когато приемате FM.

*3 Когато аудио изходът е зададен в положение "SUB-OUT".

Използване на допълнително оборудване

Допълнително аудио оборудване

Когато свържете допълнително преносимо аудио оборудване към входния жак AUX (стерео мини жак) на устройството, след това просто изберете източника и ще можете да извеждате и слушате звука от говорителите в автомобила си. Силата на звука се настройва за всяка разлика между устройството и преносимото аудио оборудване. Следвайте процедурата, описана по-долу:

Свързване на преносимо аудио устройство

- 1 Изключете преносимото аудио устройство.
- 2 Намалете нивото на силата на звука на устройството.
- 3 Свържете устройството.

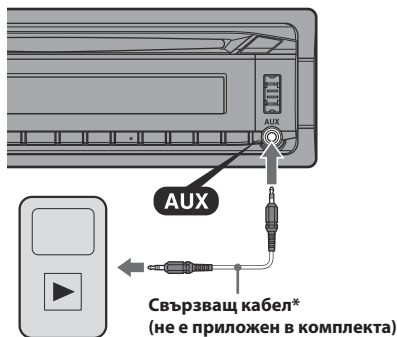

* Уверете се, че използвате щекер от прав тип.

Регулиране на силата на звука

Уверете се, че сте регулирали силата на звука за всяко свързано аудио устройство преди възпроизвеждане.

- 1 Намалете нивото на силата на звука на устройството.
- 2 Неколкократно натиснете **(SOURCE/OFF)**, докато се изведе индикация "AUX".
Извежда се индикация "AUX FRONT IN".
- 3 Започнете възпроизвеждането на портативното аудио оборудване, като зададете нивото на звука в средно положение.
- 4 Задайте нормалната сила на звука за устройството.
- 5 Регулирайте входното ниво (стр. 17).

Устройство за дистанционно управление RM-X114

Бутоните на устройството за дистанционно управление и на основното устройство, които имат аналогични означения, управляват едни и същи функции.

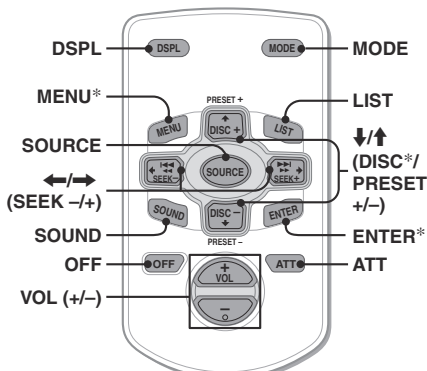

Следните бутони на устройството за дистанционно управление имат различни бутони/функции от бутоните на устройството.

- **Бутон DSPL (дисплей)**
За да промените опциите на дисплея.
- **Бутон SOURCE**
За да включите захранването; за да промените източника (Радио/CD/USB/AUX).
- **Бутони ←/→ (SEEK +/-)**
За да управлявате радио/CD/USB: същият като **(SEEK)** +/- на това устройство.
- **Бутон SOUND**
Същият като бутон за избор на това устройство.
- **Бутон OFF**
За да изключите; за да спрете източника.
- **Бутон LIST**
За да изберете PTY в RDS.
- **Бутони ↑/↓ (DISC*/PRESET +/-)**
За да управлявате CD/USB: същите като бутоните **(1)/(2)** (ALBM +/-) на устройството.
- **Бутон ATT (усилване)**
За да усилите звука. За да отмените, отново натиснете бутон.

* Липсва в това устройство.

Забележка

Ако устройството се изключи и дисплеят изгасне, не можете да работите с устройството за дистанционно управление, докато не натиснете **(SOURCE/OFF)** на това устройство или не заредите диск, за да активирате устройството.

Допълнителна информация

Преглед на мерки

- Ако вашият автомобил е паркиран на пряка слънчева светлина, оставете устройството да се охлади преди да започнете работа с него.
- Антената се изважда автоматично, когато устройството работи.

Кондензиране на влага

В дъждовен ден или на много влажно място по повърхността на лещите и дисплея може да се кондензира влага. Ако това се случи, устройството няма да работи правилно. В този случай извадете диска и изчакайте около 1 час, за да се изпари влагата.

Поддръжка на високо качество на звука

Внимавайте да не разлеете сок или други течности върху устройството или дисковете.

Забележки за дисковете

- Не излагайте дисковете на горещини/високи температури; не ги оставяйте върху предното или задното табло в автомобил, паркиран на пряка слънчева светлина.
- Преди възпроизвеждане почиствайте диска с парче плат. Почиствайте диска от центъра към периферията. Не използвайте разтворители като бензин, разредители, почистващи вещества от търговската мрежа или антистатичен спрей, предназначен за грамофонни плочи.
- Този продукт е проектиран да възпроизвежда дискове, които съответстват на компакт диск (CD) стандарта. Напоследък някои музикални компании произвеждат дискове, кодирани посредством технологиите за защита на авторското право. Някои от тези дискове не съответстват на компакт диск стандарта и не могат да бъдат възпроизведени на това устройство.
- **Дискове, които това устройство НЕ МОЖЕ да възпроизвежда**
 - Дискове с етикети, стикери или тиксо, или прикрепена хартия. Това може да причини неизправност или може да повреди дисковете.
 - Дискове с нестандартни форми (сърце, карта, звезда). Ако се опитате да го направите, е възможно да повредите устройството.
 - 8 cm дискове.



Забележки за CD-R (записващи дискове)/CD-RW (презаписващи дискове)

- Максимален брой (само за CD-R/CD-RW):
 - папки (албуми): 150 (включително основната и празните папки)
 - файлове (записи) и папки, които могат да се съхраняват на един диск: 300 (Когато име на файл/ папка съдържа множество символи, броят може да се окаже по-малък от 300).
 - символи, които могат да се възпроизвеждат за име на папка/файл - 32 (Joliet)/64 (Romeo);
- При Multisession диск, когато първият запис от първата сесия съдържа CD-DA данни, се възпроизвеждат само данните за CD-DA от първата сесия.
- **Дискове, които това устройство НЕ МОЖЕ да възпроизвежда**
 - CD-R/CD-RW с лошо качество на записа.
 - CD-R/CD-RW, записан с несъвместимо устройство за запис.
 - CD-R/CD-RW, които са финализирани неправилно.

- CD-R/CD-RW, различен от този, записан в музикален CD формат или MP3 формат, съответстващ с ISO9660 Level 1/Level 2, Joliet/Romeo или мулти-сесия.

Ред на възпроизвеждане на MP3/WMA/AAC Файлове

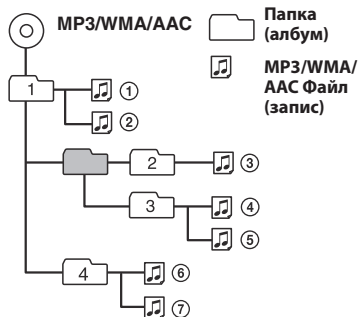

iPod

- Можете да свържете следните iPod модели. Преди употреба обновете вашите iPod устройства с най-новия софтуер. Създаден за работа с:
 - iPod touch
 - iPod touch (второ поколение)
 - iPod classic
 - iPod classic (120 GB)
 - iPod с видео*
 - iPod nano (четвърто поколение)
 - iPod nano (трето поколение)
 - iPod nano (второ поколение)
 - iPod nano (първо поколение)*
- Работи с:
 - iPhone
 - iPhone 3G

* *Passenger control не работи за iPod nano (първо поколение) или iPod с видео.*

- “Made for iPod” означава, че електронният аксесоар е проектиран за връзка с iPod и е сертифициран от разработчика, така че да съответства със стандартите за работа на Apple.
- “Works with iPhone” означава, че електронният аксесоар е проектиран за връзка с iPhone и е сертифициран от разработчика, така че да съответства със стандартите за работа на Apple.
- Apple не носи отговорност за операциите с това устройство или съответствието му със стандартите за безопасност и регулация.

Ако имате въпроси или проблеми, свързани с устройството, които това ръководство не покрива, консултирайте се с най-близкия сервиз на Sony.

Погдръжка

Смяна на литиевата батерия на устройството за дистанционно управление

При нормални обстоятелства батерията издържа приблизително една година. (Възможно е животът на батерията да бъде по-кратък в зависимост от условията на работа.)

Когато батерията се изтощи, обхващат на устройството за дистанционно управление става по-къс. Сменете батерията с нова CR2025 литиева батерия. Използването на друга батерия може да причини пожар или експлозия. страната + отгоре

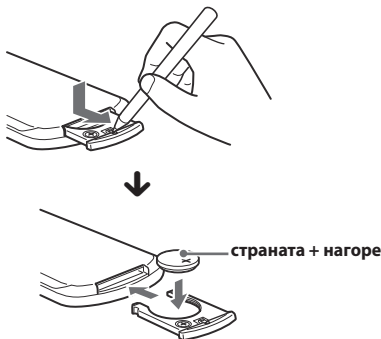

Забележки за литиевата батерия

- *Плазете литиевата батерия от деца. Ако батерията бъде погълната, веднага се консултирайте с лекар.*
- *Почиствайте батерията със сухо парче плат, за да постигнете по-добър контакт.*
- *Когато поставяте батерията в устройството, се уверете се, че се съобразявате с поляритета + и -.*
- *Не хващайте батерията с метални пинсети, за да не причините късо съединение.*

ПРЕДУПРЕЖДЕНИЕ

Ако не работите правилно с батерията, тя може да експлодира.

Не презареждайте, не разглобявайте и не изхвърляйте батерията в огън.

Смяна на бушона

Когато сменяте бушона, се уверете, че използвате предпазител, който отговаря на ампеража, указан на оригиналния такъв. Ако предпазителът изгори, проверете връзките на захранването и го сменете. Ако бушонът отново изгори след като сте го сменили, възможно е да се е получила повреда във вътрешността на устройството. В този случай се консултирайте с най-близкия сервиз на Sony.

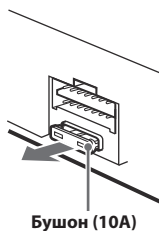

Почистване на конекторите

Възможно е устройството да не работи правилно, ако конекторите между него и предния панел не са чисти. За да предотвратите това, свалете предния панел (стр. 6) и почистете конекторите с навлажнено памучно парче плат. Не прилагайте излишна сила. В противен случай може да повредите конекторите.

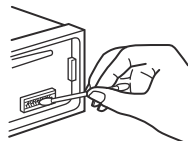

Главно устройство

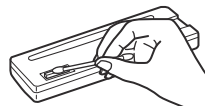

Задна част на предния панел

Забележки

- *За ваша безопасност, преди да почистите конекторите загасете автомобила и извадете ключа от щифта за запалването.*
- *Никога не докосвайте конекторите директно с пръсти или метални предмети.*

1 Свалете защитната рамка.

- 1 Свалете предния панел (стр. 7).
- 2 Хванете двата края на защитната рамка и я измъкнете.

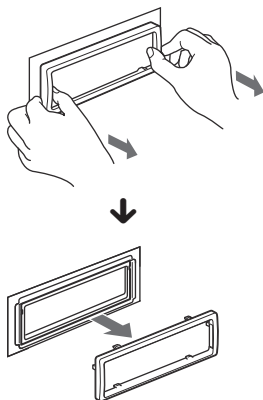

2 Свалете устройството.

- 1 Вкарайте и двата ключа за освобождаване навътре, докато щракнат.



- 2 Изтеглете ключовете за освобождаване, за да извадите устройството.

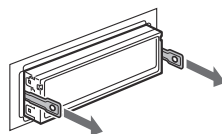

- 3 Издърпайте устройството от отделениято.

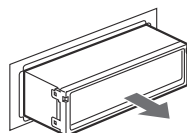

Тунер

FM

Обхват на настройка: 87.5 – 108.0 MHz

Терминал за антена:

Външен конектор за антена

Междина честота: 150 kHz

Чувствителност: 10 dBf

Избирателност: 75 dB на 400 kHz

Съотношение сигнал към шум: 70 dB (моно)

Разделяне: 40 dB на 1 kHz

Честотен обхват: 20 – 15,000 Hz

MW/LW

Обхват на настройка:

MW: 531 – 1,602 kHz

LW: 153 – 279 kHz

Терминал за антена:

Външен конектор за антена

Междина честота: 25 kHz

Чувствителност: MW: 26 μ V, LW: 45 μ V

CD плейър

Съотношение сигнал към шум: 120 dB

Честотен обхват: 10 – 20,000 Hz

Виене и свистене: Под измерения лимит

USB плейър

Интерфейс: USB (пълна скорост)

Максимално напрежение: 500 mA

Усилвател

Изходи: Изходи за говорители (конектори)

Импеданс на говорителя: 4 – 8 ома

Максимално изходно напрежение: 52 W x 4 (на 4 ома)

Общи характеристики

Изходи:

Аудио изходи (заден/предни)

Контролен терминал за захранване на антената

Контролен терминал за захранване на усилвателя

Входове:

Контролен терминал за телефон АТТ

Входен терминал за дистанционно управление

Входен терминал за антена

AUX входен жак (стерео мини жак)

Входен терминал за USB сигнал

Контрол на тона:

Нисък: \pm 10 dB на 60 Hz (XPLOD)

Среден: \pm 10 dB на 1 kHz (XPLOD)

Висок: \pm 10 dB на 10 kHz (XPLOD)

Изисквания към захранването: 12 V DC захранване

от автомобилен акумулатор (минусово заземяване)

Размери: Прибл. 178 x 50 x 179 mm (ш/в/д)

Размери при монтиране: Прибл. 182 x 53 x 162 mm (ш/в/д)

Тегло: Прибл. 1.2 kg

Приложени аксесоари:

Части за инсталация и връзки (1 комплект)

Допълнителни аксесоари/оборудване

Устройство за дистанционно управление: RM-X114

USB свързващ кабел за iPod: RC-100IP

Възможно е вашият доставчик да не успее да ви набави всички споменати по-горе аксесоари. Моля, обърнете се към вашия доставчик за по-подробна информация.

Дизайнът и техническите характеристики са обект на промяна без предупреждение.

- При производството на някои печатни платки не са използвани леснозапалими съставки.
- При производството на корпусите не са използвани леснозапалими съставки.
- Опаковъчният пълнеж е от хартия.

Отстраняване на проблеми

Следният списък ще ви помогне да се справите с проблемите, с които е възможно да се сблъскате докато работите с устройството. Преди да прегледате списъка по-долу, проверете връзките и процедурите за работа. Ако проблемът не се реши, посетете следната интернет страница за поддръжка.

Интернет страница за поддръжка
<http://support.sony-europe.com/>

Общи

До устройството не достига захранване.

- Проверете връзките и предпазителя.
- Ако устройството е изключено или дисплеят изчезва, не можете да работите с устройството за дистанционно управление.
→ Включете устройството.

Аntenата на захранването не се изтегля.

Аntenата на захранването не притежава резервна кутия.

Няма звук.

- Функцията АТТ или функцията АПТ за телефон е включена (когато сте включили интерфейсен кабел на телефон към АТТ изхода).
- Позицията на фейдъра "FAD" не е зададена за система с 2 говорителя.

Не се чува кратък звуков сигнал.

- Звуковият сигнал е отменен (стр. 18).
- Свързан е допълнителен усилвател и не използвате вградения усилвател.

Съдържанието на паметта е изтрито.

- Натиснали сте бутона RESET.
→ Запазете отново в паметта.
- Захранването или батерията са изключени, или свързващият захранващ кабел не е свързан правилно.

Запазените станции и правилното време се изтриват.

Предпазителят е изгорял.

Издава звук, когато ключът за запалване на автомобила е включен.

Кабелите не са свързани правилно със захранващия конектор на автомобила.

По време на възпроизвеждане или приемане, режимът на демонстрация започва.

Ако не извършвате операция за около 5 минути и е зададена опция "DEMO-ON", демонстрационният режим се активира.

→ Задайте "DEMO-OFF" (стр. 18).

Дисплеят изчезва/не се появява в прозореца на дисплея.

- Димерът е зададен в положение "DIM-ON" (стр. 18).
- Дисплеят изчезва, ако натиснете и задържите (SOURCE/OFF).
→ Натиснете (SOURCE/OFF) на устройството, докато дисплеят се изведе.
- Конекторите са замърсени (стр. 21).

Функцията за автоматично изключване не работи.

Устройството е включено. Функцията за автоматично изключване се активира след като изключите устройството.

→ Изключете устройството.

Радио приемане

Станциите не могат да бъдат приемани.

Звукът съдържа шумове.

- Връзката не е правилно извършена.
 - Свържете захранващия контролен кабел (син) или допълнителния захранващ кабел (червен) към захранващия кабел на усилвателя на автомобила (само ако вашият автомобил има вградена FM/MW/LW антена на задното/странично стъкло).
 - Проверете връзката на антената на автомобила.
 - Ако автоматичната антена не се изважда, проверете връзката на захранващия контролен кабел на антената.

Настройката е невъзможна.

- Запазете правилната честота в паметта.
- Сигналят на предаване е твърде слаб.

Автоматичната настройка е невъзможна.

- Режимът на местно търсене е зададен в неправилна позиция.
 - Търсенето спира твърде често:
 - Задайте "LOCAL-ON" (стр. 18).
 - Търсенето не спира на станция:
 - Задайте "LOCAL-OFF" (стр. 18).
- Сигналят на приемане е твърде слаб.
 - Извършете ръчна настройка.

Индикаторът "ST" мига по време на FM приемане.

- Настройте правилно честотата.
- Сигналят на приемане е твърде слаб.
 - Задайте "MONO-ON" (стр. 18).

Предаването на сигнала на FM програма в стерео се чува моно.

Устройството е в режим на моно приемане.

→ Задайте "MONO-OFF" (стр. 18).

RDS

Търсенето започва след няколко секунди.

- Станцията не е TR или е със слаб сигнал.
 - Изключете функцията TA (стр. 12).

Не се извещават съобщения за трафик.

- Активирайте TA (стр. 12).
- Станцията не предава съобщения за трафик, независимо че е TR.
 - Настройте друга станция.

PTY извежда индикация "-----".

- Настоящата станция не е RDS.
- Не се получават RDS данни.
- Станцията не е от същия програмнен вид.

CD възпроизвеждане

Дискът не може да бъде зареден.

- Вече е зареден друг диск.
 - Дискът е зареден насила или наобратно.

Възпроизвеждането не започва.

- Заредили сте дефектен или замърсен CD.
- Опитвате се да възпроизведете CD-R/CD-RW, които не са предназначени за аудио употреба (стр. 20).

Не можете да възпроизведете MP3/WMA/AAC файлове.

Дискът не е съвместим с MP3/WMA/AAC формата. За подробности относно дисковете и форматите, които можете да възпроизведете, посетете интернет страницата за поддръжка.

Времето за стартиране на възпроизвеждане на MP3/WMA/AAC файлове е по-дълго отколкото времето за стартиране на други файлове.

Следните видове дискове изискват повече време, за да започнат възпроизвеждане:

- дискове със сложна дървовидна структура.
- мултисесийни дискове
- отворени дискове

Опциите в дисплея не могат да бъдат прегледани.

- Това е възможно за дискове с много символи.
- Това е възможно в случаите, когато "A. SCRL" е зададен в положение "OFF".
 - Задайте "A. SCRL-ON" (стр. 18).
 - Натиснете и задръжте (DSPL) (SCRL).

Звукът прескача.

- Устройството не е поставено правилно.
 - Поставете устройството под ъгъл, по-малък от 45 градуса, и го инсталирайте на стабилно място в автомобила.
- Дискът е дефектен или замърсен.

Операционните бутони не работят.

Дискът не се изважда.

Натиснете бутона RESET (стр. 6).

USB възпроизвеждане

Не можете да възпроизведете опции чрез USB хъб.

Това устройство не може да разпознае USB устройството чрез USB хъб.

Не можете да възпроизведете опции.

USB устройството не работи.

→ Свържете отново USB устройството.

Стартирането на възпроизвеждането на USB устройството отнема известно време.

На USB устройството има файлове със сложна дървовидна структура.

Чува се кратък звуков сигнал.

По време на възпроизвеждане USB устройството е било изключено.

→ Преди да изключите USB устройството, уверете се, че сте спрели възпроизвеждането, за да защитите данните.

Звукът прекъсва.

Звукът прекъсва при висока честота, по-голяма от 320 kbps.

Съобщения за грешки/Съобщения

CHECKING

Устройството потвърждава връзките на USB устройството.

- Изчакайте, докато потвърждаването на връзката приключи.

ERROR

- Дискът е замърсен или зареден на обратно.
 - Почистете или заредете диска правилно.
- Заредили сте празен диск.
- Дискът не може да бъде възпроизведен заради някакъв проблем.
 - Заредете друг диск.
- USB устройството не се разпознава автоматично.
 - Свържете отново USB устройството.
- Натиснете , за да извадите диска.

FAILURE

Връзката на говорителите/усилвателя не е правилна.

- Вижте ръководството за инсталация на този модел и проверете връзките.

HUB NO SUPRT

USB хъб не се поддържа от устройството.

L. SEEK +/-

Режимът на местно търсене е включен по време на автоматична настройка.

NO AF

Не съществува алтернативна честота за настоящата станция.

- Натиснете (SEEK) +/-, докато името на станцията мига. Устройството започва да търси друга честота със същите PI данни (Програмна идентификация) (извежда се индикация "PI SEEK").

NO DEV

Избрали сте (SOURCE/OFF) без да сте свързали USB устройство. USB устройството или USB кабелът са изключени по време на възпроизвеждане.

- Уверете се, че сте свързали USB устройството и USB кабела.

NO MUSIC

Дискът не е музикален/USB устройството не съдържа музикални файлове.

- Заредете музикален диск в устройството .
- Свържете USB устройство с музикални файлове.

NO NAME

На записа няма записано име за диска/албума/ изпълнителя/записа.

NO TP

Устройството ще продължи да търси за TP станции.

OFFSET

Съществува вероятност за вътрешна повреда.

- Проверете връзките. Ако индикацията за грешка не излезне от дисплея, консултирайте се с най-близкия сервиз на Sony.

OVERLOAD

USB устройството е претоварено.

- Изключете USB устройството, след това променете източника, като натиснете (SOURCE/OFF).
- Показва, че USB устройството не работи правилно или че е свързано устройство, което не се поддържа.

READ

Устройството чете всички записи и информацията за албуми на диска.

- Изчакайте, докато четенето приключи и докато възпроизвеждането автоматично стартира. В зависимост от структурата на диска това може да отнеме повече от минута.

RESET

Не можете да работите с устройството или USB устройството заради някакъв проблем.

- Натиснете бутона RESET (стр. 6).

USB NO SUPRT

(Не се поддържа USB устройство)

Свързаното USB устройство не се поддържа.

- За подробности относно съвместимостта на вашето USB устройство, посетете интернет страницата за поддръжка.

"L L L L"или" T T T T"

Ако сте достигнали началото или края на диска по време на бързо преврътане напред или назад, не можете да продължите.

" _ "

Ако тези решения не помогнат, консултирайте се с най-близкия сервиз на Sony. Ако занесете устройството на поправка заради проблем с възпроизвеждането, занесете и диска, който сте използвали, когато се е получил проблемът.

<http://www.sony.net/>

Sony Corporation Printed in Czech Republic (EU)

BG



Изхвърляне на стари електрически и електронни уреди (Приложимо за страните от Европейския съюз и други европейски страни, използващи система за разделно събиране на отпадъци)

Този символ на устройството или на неговата опаковка показва, че този продукт не трябва да се третира като домашен отпадък. Вместо това, той трябва да бъде предаден в съответните пунктове за рециклиране на електрически и електронни уреди. Изхвърляйки този продукт на правилното място, вие предотвратявате потенциални негативни последици за околната среда и човешкото здраве, които в противен случай могат да се случат при неправилното изхвърляне на продукта. Рециклирането на материалите ще помогне за запазването на естествените ресурси. За подробна информация относно рециклирането на този продукт, моля, свържете се с местния градски офис, службата за изхвърляне на отпадъци или с магазина, от който сте закупили продукта.